

SHARP

SISTEMA MULTIFUNCIÓN DIGITAL

MODELO: BP-50M26 BP-70M31
BP-50M31 BP-70M36
BP-50M36 BP-70M45
BP-50M45 BP-70M55
BP-50M55 BP-70M65
BP-50M65

Manual de Usuario

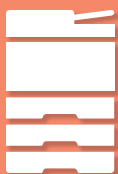

ANTES DE USAR LA MÁQUINA

Funciones de la máquina y procedimientos para colocar originales y cargar papel



FUNCIONAMIENTO DE LA MÁQUINA

Funcionamiento de la pantalla táctil y personalización de la interfaz de usuario



COPIADORA

Con la función de copia



IMPRESORA

Con la función de impresión



FAX

Con la función de fax



ESCÁNER / INTERNET FAX

Con la función de escaneo / Internet fax



ARCHIVO DE DOCUMENTOS

Guardado de trabajos como archivos en el disco duro



USO ESPECIAL DE LA MÁQUINA

Características útiles de esta máquina.



MODO DE CONFIGURACIÓN

Configuración de los ajustes para facilitar el uso de la máquina



SOLUCIÓN DE PROBLEMAS

Preguntas y respuestas e instrucciones de cuidado.



APÉNDICE

Acerca de las especificaciones

Click para ir al índice de capítulos

CÓMO UTILIZAR ESTE MANUAL

Haga clic en uno de los botones siguientes para ir a la página que desee ver.

La siguiente explicación presupone que se está utilizando Adobe Reader (algunos botones no aparecen en el estado predeterminado).

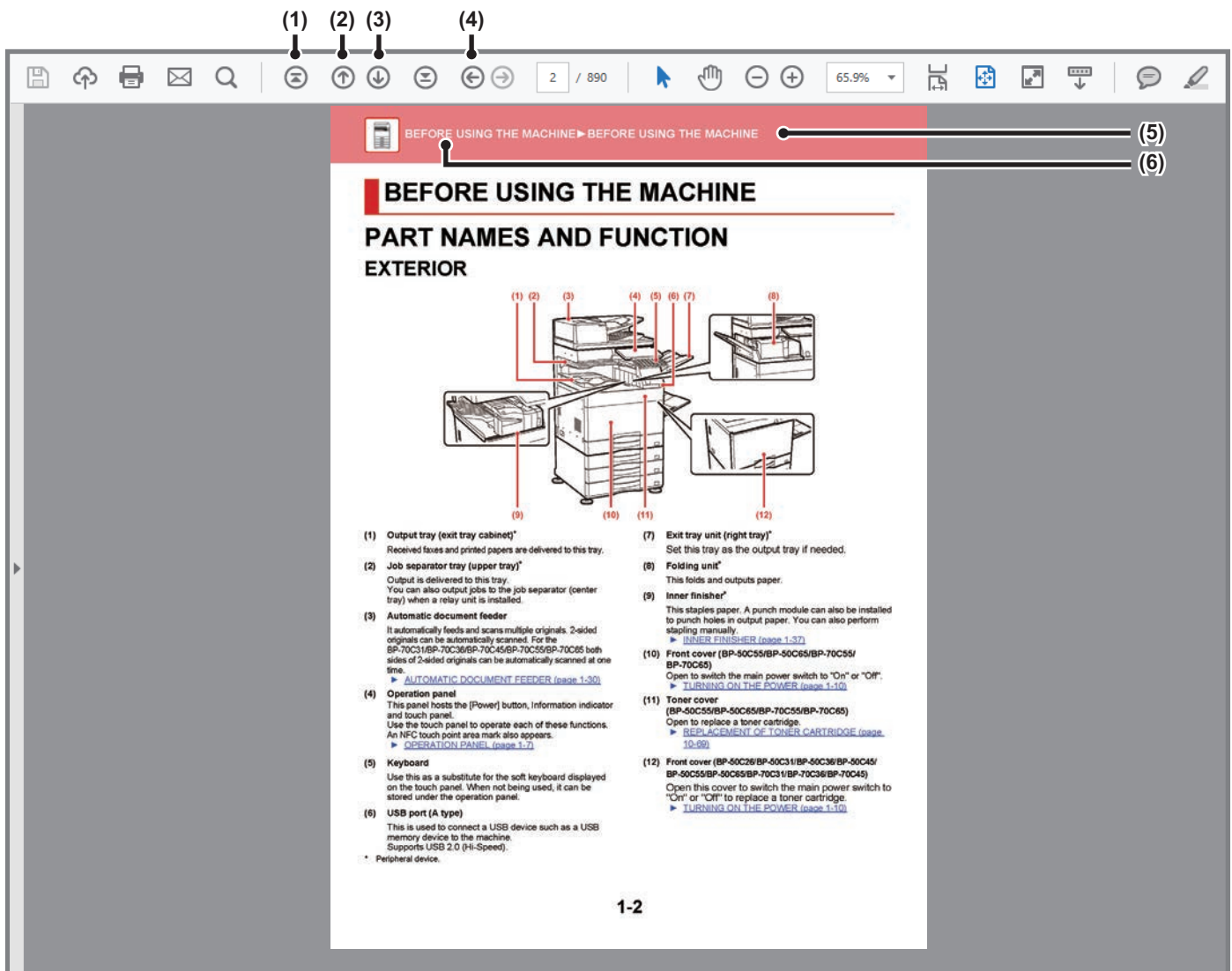

(1) Botón volver a la página principal

Si una operación no se realiza como cabe esperar, haga clic en este botón para comenzar de nuevo.

(2) Botón página atrás

Muestra la página anterior.

(3) Botón página adelante

Muestra la página siguiente.

(4) Botón volver a la página mostrada anteriormente

Muestra la página que se visualizó antes que la página actual.

(5) Botón título

Muestra la página del título indicado por el botón.

(6) Botón índice

Muestra el índice de cada capítulo.

Por ejemplo, si la página actual forma parte del capítulo acerca de la impresora, aparece el índice de dicho capítulo.



Si no aparece ningún botón, consulte la ayuda de Adobe Reader para mostrar el botón.

ACERCA DEL MANUAL DE OPERACIÓN

En este manual se explica cómo utilizar el sistema multifuncional digital BP-50M26 / BP-50M31 / BP-50M36 / BP-50M45 / BP-50M55 / BP-50M65 / BP-70M31 / BP-70M36 / BP-70M45 / BP-70M55 / BP-70M65.

Observaciones

- Para obtener información sobre la instalación de los controladores y el software que se citan en este manual, consulte la Guía de instalación del software.
- Para obtener información sobre el sistema operativo, consulte el manual de su sistema operativo o la función de ayuda en línea.
- Las explicaciones de las pantallas y los procedimientos en un entorno Windows son válidas principalmente para Windows® 10. Las pantallas pueden diferir dependiendo de la versión del sistema operativo o la aplicación de software.
- Las explicaciones de las pantallas y los procedimientos para el uso en un entorno macOS generalmente presuponen que se está utilizando macOS 11 y que se ha instalado un controlador PPD. Las pantallas pueden diferir dependiendo de la versión del sistema operativo o la aplicación de software.
- Siempre que aparezca "BP-xxxx" en este manual, deberá sustituir el nombre de su modelo por "xxxx".
- Este manual contiene referencias a la función de fax. No obstante, observe que la función de fax no está disponible en algunos países y regiones.
- Este manual se ha preparado con suma atención. Si tiene cualquier duda o consulta acerca del manual, póngase en contacto con su distribuidor o con el servicio técnico autorizado más cercano.
- Este producto ha sido sometido a estrictos procedimientos de control de calidad e inspección. En el improbable caso de que detecte alguna anomalía u otro problema, póngase en contacto con su distribuidor o con el servicio técnico autorizado más cercano.
- Exceptuando los casos previstos por la ley, SHARP no se hace responsable de las averías ocurridas durante la utilización del producto o de sus opciones, ni de las provocadas por un uso incorrecto del producto y sus opciones ni de otras averías, así como tampoco se responsabiliza de ningún daño que pudiese producirse por la utilización del producto.

Advertencia

- Se prohíbe la reproducción, adaptación o traducción del contenido de este manual sin autorización previa por escrito, excepto según lo dispuesto en las leyes de propiedad intelectual.
- Toda la información contenida en este manual está sujeta a cambios sin previo aviso.

Ilustraciones y panel de control y panel táctil mostrados en este manual

Los dispositivos periféricos suelen ser opcionales; sin embargo, algunos modelos incluyen determinados dispositivos periféricos como equipamiento estándar.



Las explicaciones incluidas en este manual presuponen que hay instalado un cajón de papel en la BP-70M65.



Para algunas funciones y procedimientos, en las explicaciones se presupone que están instalados otros dispositivos distintos a los anteriores.

Las pantallas, los mensajes y los nombres de las teclas que aparecen en el manual pueden variar con respecto a los de la máquina real debido a modificaciones y mejoras del producto.

Iconos utilizados en los manuales

Los iconos de los manuales indican los siguientes tipos de información:

	Alerta ante una situación que podría provocar graves heridas personales o incluso la muerte. Alerta ante una situación que podría provocar heridas personales o daños al equipo.		Explica cómo detener o corregir una operación.
---	--	---	--

	<p>Alerta ante una situación de riesgo de daños o fallos en la máquina.</p>		<p>Describe una tarea rutinaria correspondiente al modo de configuración.</p>
	<p>Complementa el procedimiento de la función u operación.</p>		



ANTES DE USAR LA MÁQUINA

ANTES DE USAR LA MÁQUINA

NOMBRES Y FUNCIONES DE LAS PIEZAS	1-2
EXTERIOR	1-2
INTERIOR	1-5
ALIMENTADOR DE DOCUMENTOS AUTOMÁTICO Y CRISTAL DE EXPOSICIÓN	1-6
LATERAL Y PARTE TRASERA	1-7
PANEL DE CONTROL	1-8
INDICADOR DE INFORMACIÓN	1-9
CONEXIÓN DE LA ALIMENTACIÓN	1-11
CONEXIÓN DE LA ALIMENTACIÓN	1-12
DESCONEXIÓN DE LA ALIMENTACIÓN	1-12
REINICIO DE LA MÁQUINA	1-12

CARGAR PAPEL

PUNTOS IMPORTANTES ACERCA DEL PAPEL	1-13
NOMBRES Y UBICACIONES DE LAS BANDEJAS	1-13
DEFINICIÓN DE "R" EN EL TAMAÑO DE PAPEL	1-14
TIPOS DE PAPEL APLICABLES	1-15
BANDEJA 1 - 4 (CUANDO HAY INSTALADO UN STAND/CAJÓN DE PAPEL DE 550 / 2X550 / 3X550 / 550&2100 HOJAS)	1-18
CARGAR SOBRES EN LA BANDEJA 1	1-20
BANDEJA 3 - 4 (CUANDO HAY INSTALADO UN STAND/CAJÓN DE PAPEL DE 550&2100 HOJAS)	1-21
CARGA DE PAPEL EN LA BANDEJA DE GRAN CAPACIDAD (SI HAY UNA INSTALADA)	1-23
CARGA DE PAPEL EN LA BANDEJA BYPASS	1-25
CÓMO CARGAR EL PAPEL	1-25
CARGA DEL PAPEL CON PESTAÑAS	1-26
INTRODUCCIÓN DE TRANSPARENCIAS	1-26
CARGA DE SOBRES	1-27
CÓMO COLOCAR LA GUÍA PARA PAPEL DE GRAN TAMAÑO	1-31

CÓMO COLOCAR EL ORIGINAL

SELECCIÓN DE UN PROCEDIMIENTO PARA COLOCAR EL ORIGINAL DEPENDIENDO DEL TIPO Y EL ESTADO DEL ORIGINAL	1-32
TAMAÑOS DE ORIGINALES DETECTABLES	1-32
ALIMENTADOR AUTOMÁTICO DE DOCUMENTOS	1-34
LUZ PREVENTIVA PARA INDICAR ORIGINAL OLVIDADO. 1-37	
INDICADOR DE ORIGINALES	1-39
EVITAR LA ALIMENTACIÓN SESGADA	1-39
DETECCIÓN DOBLE ALIMENTACIÓN	1-39
CRISTAL DE EXPOSICIÓN	1-40

DISPOSITIVOS PERIFÉRICOS

DISPOSITIVOS PERIFÉRICOS	1-42
FINALIZADOR INTERNO	1-45

NOMBRES DE LAS PIEZAS	1-45
CÓMO GRAPAR MANUALMENTE	1-46
CONSUMIBLES	1-47
MANTENIMIENTO DEL FINALIZADOR INTERNO	1-47
FINALIZADOR	1-49
NOMBRES DE LAS PIEZAS	1-49
CONSUMIBLES	1-50
MANTENIMIENTO DEL FINALIZADOR	1-50
FINALIZADOR (APILADOR GRANDE)	1-52
NOMBRES DE LAS PIEZAS	1-52
CÓMO GRAPAR MANUALMENTE	1-53
CONSUMIBLES	1-54
MANTENIMIENTO DEL FINALIZADOR (APILADOR GRANDE)	1-54
FINALIZADOR DE ENCUADERNADO	1-56
NOMBRES DE LAS PIEZAS	1-56
CONSUMIBLES	1-57
MANTENIMIENTO DEL FINALIZADOR DE ENCUADERNADO	1-57
FINALIZADOR DE ENCUADERNADO (APILADOR GRANDE)	1-60
NOMBRES DE LAS PIEZAS	1-60
CÓMO GRAPAR MANUALMENTE	1-61
CONSUMIBLES	1-62
MANTENIMIENTO DEL FINALIZADOR DE ENCUADERNADO (APILADOR GRANDE)	1-63
MÓDULO PERFORADOR	1-67
RETIRADA DE LOS DESECHOS RESULTANTES DE LA PERFORACIÓN	1-67
UNIDAD DE PLEGADO	1-73
NOMBRES DE LAS PIEZAS	1-73

MANTENIMIENTO

MAINTENIMIENTO PERIÓDICO	1-74
LIMPIEZA DEL CRISTAL DE EXPOSICIÓN Y DEL ALIMENTADOR DE DOCUMENTOS AUTOMÁTICO	1-74
LIMPIEZA DEL RODILLO DE ALIMENTACIÓN DE LA BANDEJA BYPASS	1-77
LIMPIEZA DEL RODILLO DE ALIMENTACIÓN DE PAPEL. 1-78	
SUSTITUCIÓN DEL CARTUCHO DE TÓNER	1-79
MENSAJE DE SUSTITUCIÓN	1-79
SUSTITUCIÓN DE LA CAJA DE RECOGIDA DE TÓNER	1-82
SUSTITUCIÓN DEL CARTUCHO DE SELLADO	1-84
SI UTILIZA LA BP-70M31 / BP-70M36 / BP-70M45 / BP-70M55 / BP-70M65	1-84
SI UTILIZA LA BP-50M26 / BP-50M31 / BP-50M36 / BP-50M45 / BP-50M55 / BP-50M65	1-86



ANTES DE USAR LA MÁQUINA

NOMBRES Y FUNCIONES DE LAS PIEZAS

EXTERIOR

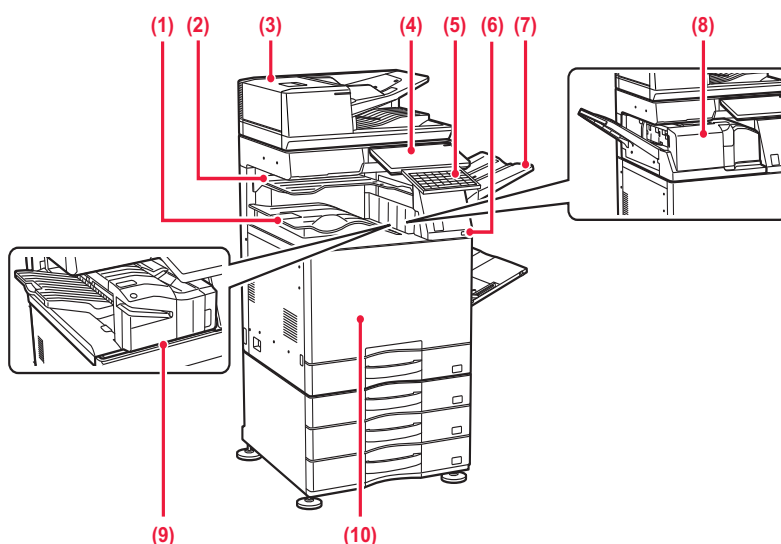

(1) Bandeja de salida (armario de la bandeja de salida)*1

En esta bandeja se disponen los faxes recibidos y los documentos impresos.

(2) Bandeja del separador de trabajos (bandeja superior)*2

En esta bandeja se disponen las copias impresas. También puede enviar trabajos al separador de trabajos (bandeja central) si está instalada una unidad de reemisión.

(3) Alimentador de documentos automático

Introduce y escanea automáticamente varios originales. Los originales a dos caras pueden escanearse automáticamente. En la BP-70M31 / BP-70M36 / BP-70M45 / BP-70M55 / BP-70M65 pueden escanearse automáticamente ambas

▶ [ALIMENTADOR AUTOMÁTICO DE DOCUMENTOS \(página 1-34\)](#)

(4) Panel de control

Este panel incluye el botón [Encendido], el indicador de información y el panel táctil.

Utilice el panel táctil para controlar cada una de estas funciones.

También hay una marca de área de punto de contacto NFC.

▶ [PANEL DE CONTROL \(página 1-8\)](#)

(5) Teclado*3

Utilícelo como sustituto del teclado de software que se muestra en el panel táctil. Cuando no está en uso, se puede guardar debajo del panel de control.

(6) Puerto USB (Tipo A)

Se utiliza para conectar un dispositivo USB, como un dispositivo de memoria USB, a la máquina. Compatible con USB 2.0 (Hi-Speed).

(7) Unidad de la bandeja de salida (bandeja derecha)*2

Establezca esta bandeja como la bandeja de salida si así se requiere.

(8) Unidad de plegado*2

Esta unidad pliega y entrega el papel.

▶ [UNIDAD DE PLEGADO \(página 1-73\)](#)

(9) Finalizador interno*2

Grapa los documentos. También se puede instalar un módulo perforador que permite realizar orificios en los documentos de salida. También puede grapar manualmente.

▶ [FINALIZADOR INTERNO \(página 1-45\)](#)

(10) Cubierta frontal

Abra esta cubierta para encender o apagar el interruptor de alimentación principal o sustituir un cartucho de tóner.

▶ [CONEXIÓN DE LA ALIMENTACIÓN \(página 1-11\)](#)

*1 Según el país, región o modelo, se puede instalar como estándar o puede ser un dispositivo periférico. Póngase en contacto con su distribuidor o con el representante de servicio autorizado más cercano.

*2 Dispositivo periférico.

*3 Se incluye de serie o no está disponible en algunos países y regiones. No disponible en algunos modelos. Póngase en contacto con su distribuidor o con el representante de servicio autorise más cercano.

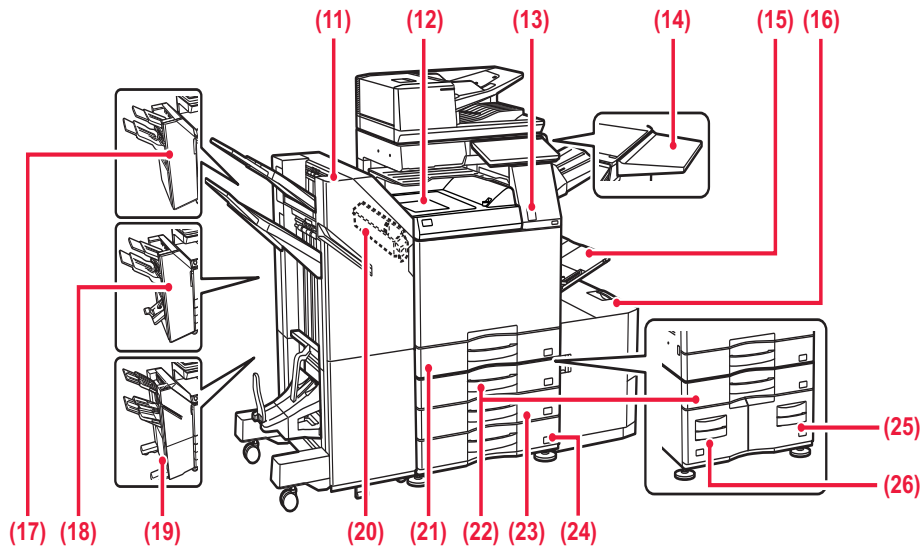

(11) Finalizador de encuadernado (apilador grande)*¹

Grapa y pliega los documentos. También se puede instalar un módulo perforador que permite realizar orificios en los documentos de salida. También puede grapar manualmente.

▶ [FINALIZADOR DE ENCUADERNADO \(APILADOR GRANDE\)](#) (página 1-60)

(12) Unidad de paso del papel*¹

Relé entre la máquina y el finalizador, finalizador (apilador grande), encuadernador finalizador o encuadernador finalizador (apilador grande).

(13) Sensor de movimiento*²

Este sensor detecta la presencia de una persona aproximándose a la máquina y automáticamente reactiva la máquina del modo de suspensión. (sólo Modo del sensor de movimiento)

(14) Mesa auxiliar*²

Puede utilizarla como una plataforma de trabajo o colocar temporalmente los originales o un dispositivo móvil.

- No coloque nada que pese más de 5 kg ni aplique ninguna carga.
- No coloque un contenedor con agua u otro líquido. Riesgo de descarga eléctrica si se derrama líquido y entra en la máquina.
- Trabajar en la mesa mientras la máquina está funcionando puede tener como resultado una calidad de imagen inferior u otros problemas.

(15) Bandeja bypass

Utilice esta bandeja para introducir el papel manualmente. Si carga papel de tamaño superior a A4R o 8-1/2" x 11"R, saque la extensión de la bandeja.

▶ [CARGA DE PAPEL EN LA BANDEJA BYPASS](#) (página 1-25)

(16) Bandeja 5 (cuando hay instalada una bandeja de gran capacidad)*¹

Almacene papel en esta bandeja.

▶ [CARGA DE PAPEL EN LA BANDEJA DE GRAN CAPACIDAD \(SI HAY UNA INSTALADA\)](#) (página 1-23)

(17) Finalizador*¹

Grapa los documentos. También se puede instalar un módulo perforador que permite realizar orificios en los documentos de salida.

▶ [FINALIZADOR](#) (página 1-49)

(18) Finalizador de encuadernado*¹

Grapa y pliega los documentos. También se puede instalar un módulo perforador que permite realizar orificios en los documentos de salida.

▶ [FINALIZADOR DE ENCUADERNADO](#) (página 1-56)

(19) Finalizador (apilador grande)*¹

Grapa los documentos. También se puede instalar un módulo perforador que permite realizar orificios en los documentos de salida. También puede grapar manualmente.

▶ [FINALIZADOR \(APILADOR GRANDE\)](#) (página 1-52)

(20) Módulo perforador*¹

Se utiliza para perforar los documentos de salida. Requiere un finalizador interno, finalizador, finalizador (apilador grande), encuadernador finalizador o encuadernador finalizador (apilador grande).

(21) Bandeja 1

Almacene papel en esta bandeja.

▶ [BANDEJA 1 - 4 \(CUANDO HAY INSTALADO UN STAND/CAJÓN DE PAPEL DE 550 / 2X550 / 3X550 / 550&2100 HOJAS\)](#) (página 1-18)

(22) Bandeja 3 (cuando hay instalado un stand/cajón de papel de 2x550/3x550 hojas)*¹

Almacene papel en esta bandeja.

▶ [BANDEJA 1 - 4 \(CUANDO HAY INSTALADO UN STAND/CAJÓN DE PAPEL DE 550 / 2X550 / 3X550 / 550&2100 HOJAS\)](#) (página 1-18)



(23) Bandeja 4 (cuando hay instalado un stand/cajón de papel de 3x500 hojas)*¹

Almacene papel en esta bandeja.

- ▶ [BANDEJA 1 - 4 \(CUANDO HAY INSTALADO UN STAND/CAJÓN DE PAPEL DE 550 / 2X550 / 3X550 / 550&2100 HOJAS\) \(página 1-18\)](#)

(24) Bandeja 2 (cuando hay instalado un soporte bajo/cajón de papel de 550 hojas o un soporte/cajón de papel de 550/2x550/3x550/550&2100 hojas)*¹

Almacene papel en esta bandeja.

- ▶ [BANDEJA 1 - 4 \(CUANDO HAY INSTALADO UN STAND/CAJÓN DE PAPEL DE 550 / 2X550 / 3X550 / 550&2100 HOJAS\) \(página 1-18\)](#)

(25) Bandeja 4 (cuando hay instalado un stand/cajón de papel de 550&2100 hojas)*¹

Almacene papel en esta bandeja.

- ▶ [BANDEJA 3 - 4 \(CUANDO HAY INSTALADO UN STAND/CAJÓN DE PAPEL DE 550&2100 HOJAS\) \(página 1-21\)](#)

(26) Bandeja 3 (cuando hay instalado un stand/cajón de papel de 550&2100 hojas)*¹

Almacene papel en esta bandeja.

- ▶ [BANDEJA 3 - 4 \(CUANDO HAY INSTALADO UN STAND/CAJÓN DE PAPEL DE 550&2100 HOJAS\) \(página 1-21\)](#)

*¹ Dispositivo periférico. Se incluye de serie o no está disponible en algunos países y regiones. No disponible en algunos modelos. Póngase en contacto con su distribuidor o con el representante de servicio autorizado más cercano.

*² Este dispositivo solo puede equiparse en la BP-70M31 / BP-70M36 / BP-70M45 / BP-70M55 / BP-70M65.



INTERIOR

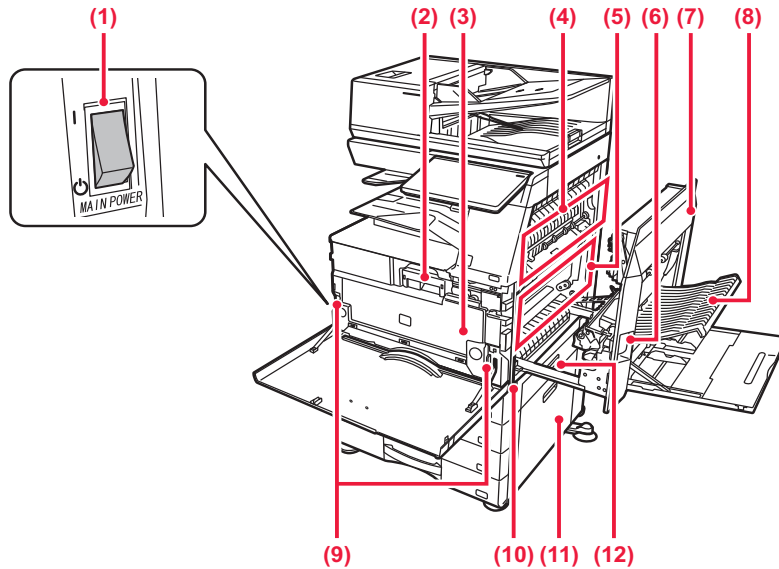

(1) Interruptor de alimentación principal

Utilice este interruptor para encender la máquina. Cuando utilice las funciones de fax o Internet fax, asegúrese de que este interruptor esté en posición  .
▶ [CONEXIÓN DE LA ALIMENTACIÓN \(página 1-11\)](#)

(2) Cartucho de tóner

Este cartucho contiene tóner. Cuando se agote el tóner de un cartucho, sustitúyalo por uno nuevo.
▶ [SUSTITUCIÓN DEL CARTUCHO DE TÓNER \(página 1-79\)](#)

(3) Caja de recogida de tóner

Esta caja recoge el exceso de tóner que queda después de imprimir.
▶ [SUSTITUCIÓN DE LA CAJA DE RECOGIDA DE TÓNER \(página 1-82\)](#)

 Un técnico de servicio recoge la caja de recogida de tóner.

(4) Unidad de fijación

En esta zona se aplica calor para fijar la imagen transferida al papel.

 La unidad de fusión está caliente. Tenga cuidado de no quemarse cuando retire el papel atascado.

(5) Tambor fotoconductor

Las imágenes se forman en el tambor fotoconductor.

 No toque ni dañe Tambor fotoconductor, ni lo exponga a la luz solar directa o a otra luz fuerte. De lo contrario, la imagen podría aparecer defectuosa.

(6) Palanca de liberación de la cubierta lateral derecha

Para retirar el papel atascado, tire de la palanca hacia arriba y manténgala en esa posición para abrir la cubierta lateral derecha.

(7) Cubierta lateral derecha

Abra esta cubierta para retirar el papel atascado.

(8) Cubierta de la sección de inversión del papel

Esta unidad se usa para dar la vuelta al papel cuando se realizan impresiones a dos caras. Abra esta cubierta para retirar el papel atascado.

(9) Botón de liberación de la caja de recogida de tóner

Pulse este botón cuando necesite liberar el bloqueo de la caja de recogida de tóner para sustituir la caja de recogida de tóner.
▶ [SUSTITUCIÓN DE LA CAJA DE RECOGIDA DE TÓNER \(página 1-82\)](#)

(10) Asa

Extráigala y agárrela para mover la máquina.

(11) Cubierta lateral derecha del stand/cajón de papel de 550/2x550/3x550/550&2100

Abra esta cubierta para retirar los atascos de papel de las bandejas 2, 3 y 4.

(12) Cubierta lateral derecha de la bandeja de papel

Abra esta cubierta para retirar los atascos de papel de la bandeja 1.



ALIMENTADOR DE DOCUMENTOS AUTOMÁTICO Y CRISTAL DE EXPOSICIÓN

BP-50M26 / BP-50M31 / BP-50M36 / BP-50M45 / BP-50M55 / BP-50M65

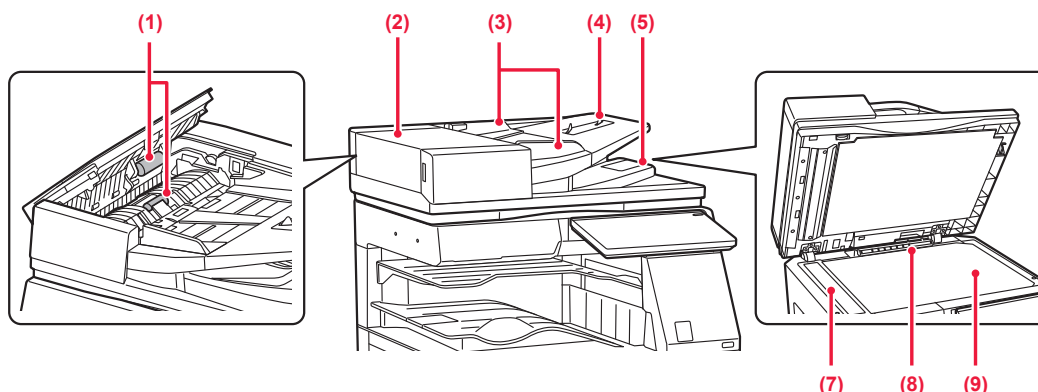

BP-70M31 / BP-70M36 / BP-70M45 / BP-70M55 / BP-70M65

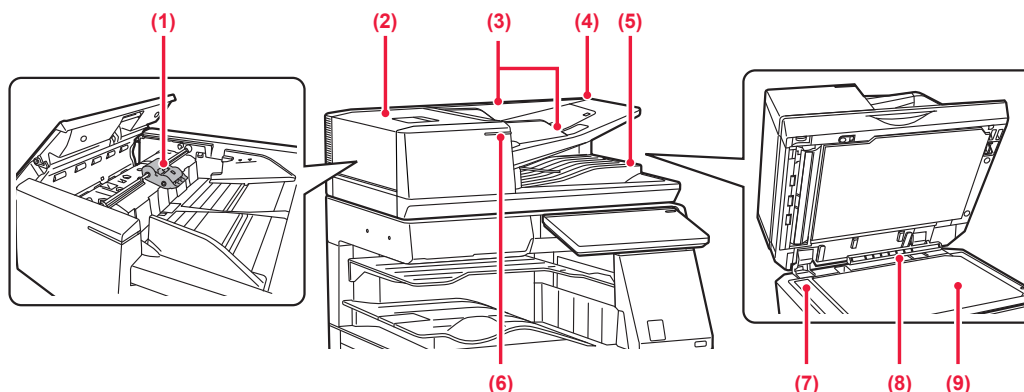

(1) Rodillo de alimentación de papel

Este rodillo rota para introducir automáticamente el original.

(2) Cubierta del alimentador de documentos

Abra esta cubierta para retirar originales atascados. Esta cubierta también se abre para limpiar el rodillo alimentador de papel.

▶ [LIMPIEZA DEL RODILLO DE ALIMENTACIÓN DE PAPEL \(página 1-78\)](#)

(3) Guías del original

Utilícelas para asegurarse de que el original se escanea de forma correcta.

Ajuste las guías a la anchura del original.

(4) Bandeja del alimentador de documentos

Coloque el original.

Coloque el original con la cara de impresión hacia arriba.

▶ [ALIMENTADOR AUTOMÁTICO DE DOCUMENTOS \(página 1-34\)](#)

(5) Bandeja de salida de los originales

Los originales se envían a esta bandeja una vez escaneados.

▶ [INDICADOR DE ORIGINALES \(página 1-39\)](#)

(6) Indicador de originales

Este indicador se ilumina cuando el documento está correctamente cargado en la bandeja de alimentación de documentos.

▶ [INDICADOR DE ORIGINALES \(página 1-39\)](#)

(7) Zona de escaneado

Los originales situados en el alimentador de documentos automático se escanean en esta zona.

▶ [LIMPIEZA DEL CRISTAL DE EXPOSICIÓN Y DEL ALIMENTADOR DE DOCUMENTOS AUTOMÁTICO \(página 1-74\)](#)

(8) Detector de tamaño original

Esta unidad detecta el tamaño del original situado en el cristal de exposición.

▶ [CRISTAL DE EXPOSICIÓN \(página 1-40\)](#)

(9) Cristal de exposición

Si desea escanear libros u otros originales con un gran número de páginas que no se pueden introducir a través del alimentador de documentos automático, colóquelos en este cristal.

▶ [CRISTAL DE EXPOSICIÓN \(página 1-40\)](#)



LATERAL Y PARTE TRASERA

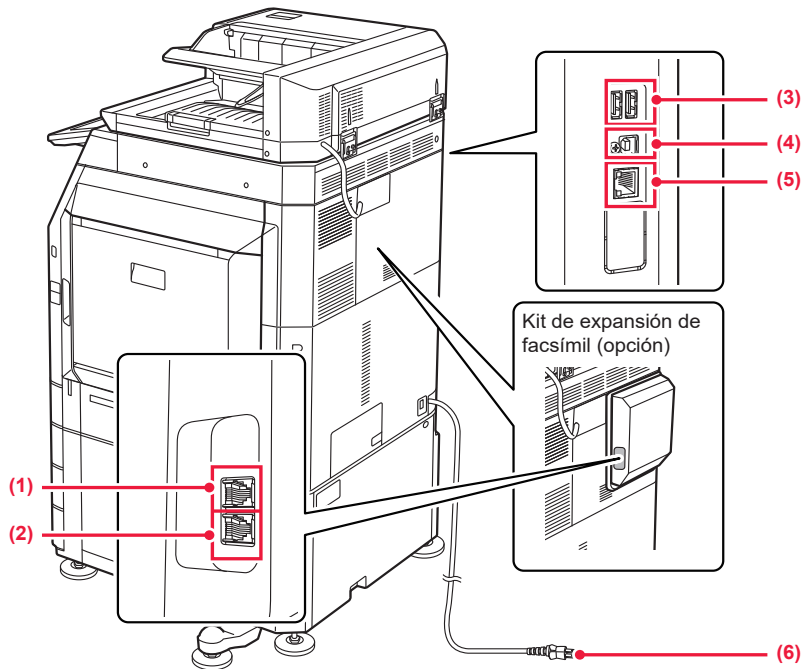

(1) Toma del teléfono suplitorio (TEL)*

Cuando se utiliza la función de fax de la máquina, puede conectarse un teléfono suplitorio a esta toma.

(2) Toma de la línea telefónica (LINE)*

Cuando se utiliza la función de fax de la máquina, la línea telefónica se conecta a esta toma.

(3) Puerto USB (Tipo A)

Se utiliza para conectar un dispositivo USB, como un dispositivo de memoria USB, a la máquina.
Compatible con USB 2.0 (Hi-Speed) y USB3.0 (SuperSpeed).

* Dispositivo periférico.

(4) Puerto USB (Tipo B)

La máquina no utiliza este conector.

(5) Conector LAN

Conecte el cable LAN a este conector cuando se esté utilizando la máquina en una red.
Utilice un cable LAN blindado.

(6) Enchufe de alimentación



PANEL DE CONTROL

En esta sección se describen los nombres y las funciones de las distintas partes del panel de control.

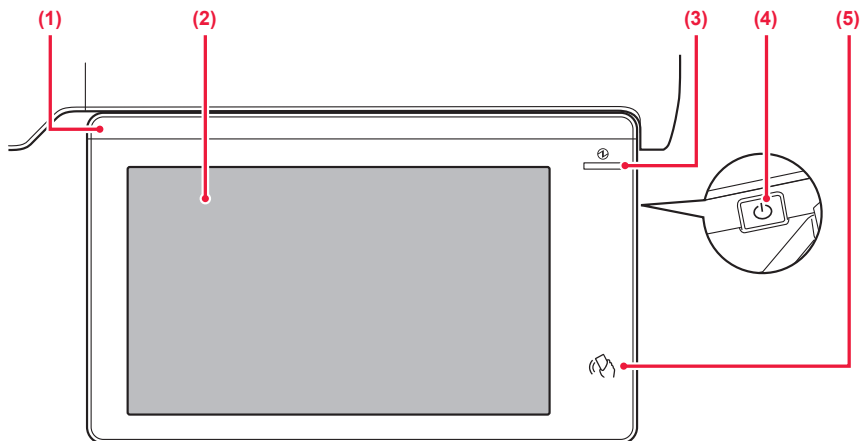

(1) Indicador de información

Este indicador se ilumina cuando se enciende la alimentación de la máquina y cuando un usuario se conecta a la máquina.

▶ [INDICADOR DE INFORMACIÓN \(página 1-9\)](#)

(2) Panel táctil

En la pantalla del panel táctil se muestra una serie de mensajes y teclas.

Accione la máquina pulsando directamente las teclas que se muestran.

▶ [PANEL TÁCTIL \(página 2-2\)](#)

(3) Indicador de alimentación principal

Este indicador se ilumina cuando el interruptor de alimentación principal de la máquina está en posición "I".

Parpadea en azul durante el tiempo que el botón [Encendido] no funciona inmediatamente después de encender el interruptor de alimentación principal.

Este indicador también parpadeará en azul cuando reciba los datos de la impresora.

Este indicador parpadea en amarillo durante el modo de desconexión automática.

▶ [CONEXIÓN DE LA ALIMENTACIÓN \(página 1-11\)](#)

(4) Botón [Encendido]

Utilice este botón para encender y apagar la máquina.

▶ [CONEXIÓN DE LA ALIMENTACIÓN \(página 1-11\)](#)

(5) Área de punto táctil NFC

Los dispositivos móviles se pueden conectar fácilmente a la máquina tocando la máquina con el dispositivo móvil.

▶ [CONEXIÓN MEDIANTE NFC \(página 8-40\)](#)



Puede cambiar el ángulo del panel de control.

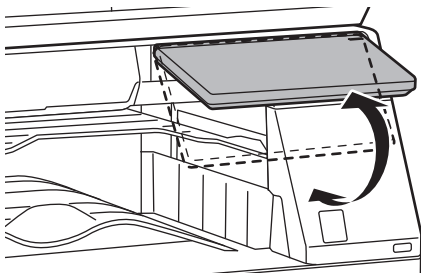

- El panel táctil es de tipo capacitancia.
- Toque el panel táctil con el dedo. Si utiliza un lápiz, es posible que no funcione correctamente. Asimismo, tenga en cuenta que los metales preciosos como los de los accesorios pueden provocar movimientos táctiles no deseados.
- No toque el panel táctil durante la puesta en funcionamiento de la unidad. Si toca el panel táctil, es posible que no funcione normalmente.

Ejemplo:

Encienda el interruptor de alimentación principal, pulse el botón [Encendido] y espere a que se muestre la pantalla de inicio. Reinicie desde la desconexión automática.



INDICADOR DE INFORMACIÓN

Al encender/apagar la alimentación de la máquina, al realizar la autenticación de usuario cuando el usuario se ha conectado utilizando la tarjeta IC o NFC, al conectar la memoria USB a la máquina, al iniciar un trabajo en el panel de control de la máquina, durante el ajuste de la imagen o al añadir tóner, mientras se recibe un fax o cuando se ha producido un error en la máquina, el LED se ilumina de color azul, blanco y naranja en respuesta a la solicitud/operación del usuario para comunicar al usuario el estado de la máquina.



Este piloto se utiliza para la comunicación con los usuarios frente a la máquina, por lo que no se ilumina como resultado de operaciones remotas.

Patrones de encendido

Los patrones de encendido varían según el estado.

Color de encendido	Patrones de encendido	Estado
Azul	Patrón de encendido 1	Cuando se enciende la máquina por la acción del usuario o del sensor de movimiento, cuando se apaga la máquina por la acción del usuario, cuando se restaura la alimentación desde el modo de suspensión*1, cuando se pasa al modo de suspensión*1 y cuando se inicia un trabajo (copia, escaneo, fax) desde el panel de control.
	Patrón de encendido 2	Durante la autenticación de usuario, al conectarse el usuario utilizando una tarjeta IC o NFC Inserción de una memoria USB en la máquina
	Patrón de encendido 3	Cuando los usuarios deben esperar, durante el ajuste de la calidad de la imagen o al añadir tóner
Blanco	Parpadea	Cuando se recibe un fax, si se utiliza el separador de trabajos (bandeja superior) o una unidad de la bandeja de salida (bandeja derecha) para los documentos impresos, parpadea hasta que se retiran los documentos.
Naranja	Permanece iluminado*2	Errores que no detienen el funcionamiento de la máquina, como el aviso de que se aproxima el momento de sustituir la caja de recogida de tóner.
	Parpadea*2	Errores que detienen el funcionamiento de la máquina, como atascos o la indicación de que se ha agotado el tóner.

*1 El indicador de información se ilumina cuando el usuario enciende o apaga directamente la máquina, o cuando la máquina se restaura desde el modo de suspensión. El indicador de información no se enciende cuando la impresora no está accionada directamente por el usuario, por ejemplo, cuando se recibe un trabajo de impresión o cuando la desconexión automática programada enciende o apaga la máquina.

*2 Si el estado de encendido y el estado de parpadeo se solapan, tendrá prioridad el estado de parpadeo.



Patrón de encendido 1

Tras iluminarse esporádicamente, todas las luces se encienden a la vez y después se apagan.



Patrón de encendido 2

La luz central se enciende, las luces izquierda y derecha se encienden y después la luz central se apaga.



Patrón de encendido 3

Las luces se encienden sucesivamente desde el piloto izquierdo al derecho.



Si hay varios patrones de encendido para el indicador de información, el último tendrá prioridad. El patrón anterior de encendido del indicador de información se apaga, después el indicador de información se enciende según el patrón de encendido generado en último lugar.

No obstante, si el patrón de encendido 3 y otro patrón de encendido se solapan, el patrón de encendido 3 tendrá prioridad y el otro patrón no se recibirá hasta que el patrón de encendido 3 se complete.



CONEXIÓN DE LA ALIMENTACIÓN

En esta sección se describe cómo conectar y desconectar la alimentación de la máquina, y cómo reiniciar la máquina. Accione dos interruptores de alimentación: el interruptor de alimentación principal de dentro de la cubierta frontal, que se encuentra en la esquina inferior izquierda, y el botón [Encendido] del panel de control.

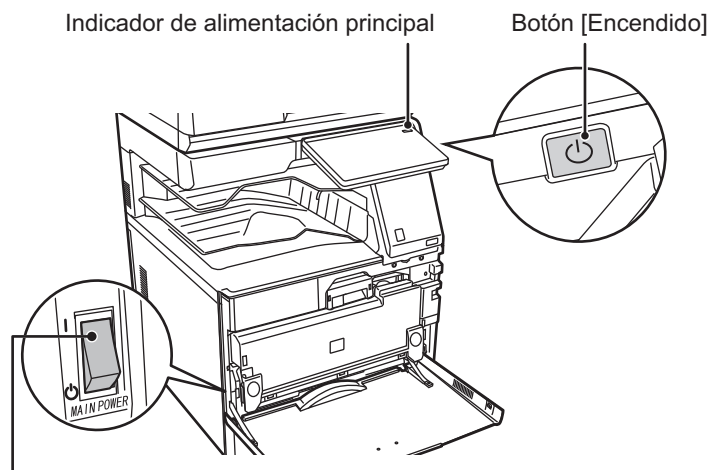

Interruptor de alimentación principal



- Cuando apague el interruptor de alimentación principal, asegúrese de pulsar el botón [Encendido] en el panel de control, tocar la tecla [Apagado] en el panel táctil y, a continuación, coloque el interruptor de alimentación principal en la posición "⏻".
- En caso de que se produzca una interrupción de la alimentación principal, vuelva a conectar la alimentación de la máquina y, a continuación, desconéctela en el orden correcto. Si desconecta la alimentación principal antes de pulsar el botón [Encendido] y deja la máquina en ese estado durante mucho tiempo, pueden surgir problemas como ruidos anormales y disminución de calidad de la imagen, entre otros.
- Apague tanto el botón [Encendido] como el interruptor de alimentación principal y desconecte el cable de corriente si cree que la máquina puede estar averiada, si hay una tormenta eléctrica cerca o si va a mover la máquina.



- Cuando utilice la función de fax o Internet fax, asegúrese de que el interruptor de alimentación principal esté en la posición " | ".
- Si se va a utilizar la función de fax y, en concreto, si se espera recibir o transmitir con temporizador durante la noche, no desconecte la alimentación principal.
- Para que algunas opciones de configuración se hagan efectivas, hay que reiniciar la máquina. Cuando la máquina está en determinados estados, si reinicia la máquina con el botón [Encendido], puede que no se hagan efectivas las opciones de configuración. En este caso, apague el interruptor de alimentación principal y, a continuación, vuelva a encenderlo.



CONEXIÓN DE LA ALIMENTACIÓN

- Ponga el interruptor de alimentación principal en la posición " | ".
- Cuando el indicador se ilumine en azul, pulse el botón [Encendido].

DESCONEXIÓN DE LA ALIMENTACIÓN

Después de pulsar el botón [Encendido], toque la tecla [Apagado] en el panel táctil.

Para apagar la alimentación durante un largo período de tiempo, pulse el botón [Encendido] para apagar la alimentación, y cuando desaparezca la pantalla de visualización del panel de control, coloque el interruptor de alimentación principal en la posición "⏻".

REINICIO DE LA MÁQUINA

Pulse el botón [Encendido] para apagar la alimentación, y después toque la tecla [Apagado] en el panel táctil. A continuación, pulse el botón [Encendido] de nuevo para encender la alimentación.



CARGAR PAPEL

PUNTOS IMPORTANTES ACERCA DEL PAPEL

NOMBRES Y UBICACIONES DE LAS BANDEJAS

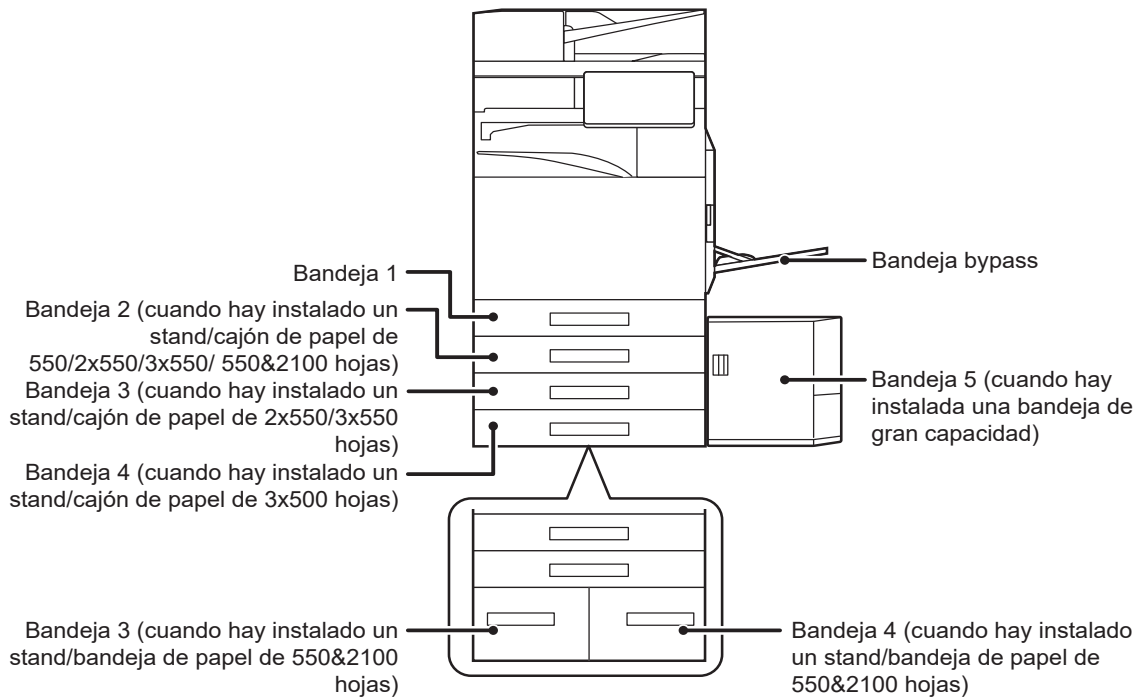



DEFINICIÓN DE "R" EN EL TAMAÑO DE PAPEL

Para indicar la configuración horizontal, se añade "R" al final del nombre de los tamaños de papel compatibles con la configuración horizontal y la configuración vertical.

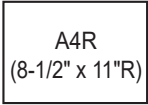
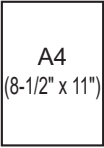
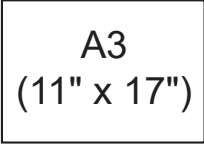
Papel que se puede configurar tanto con orientación vertical como con orientación horizontal		Papel que sólo se puede configurar con orientación horizontal
A4, B5, 8-1/2" x 11"		A3W, A3, B4, 12" x 18", 11" x 17", 8-1/2" x 14", 8-1/2" x 13"
Papel configurado con orientación horizontal	Papel configurado con orientación vertical	Sólo se puede colocar con orientación horizontal
		



TIPOS DE PAPEL APLICABLES

En esta sección se describe qué tipos de papel se pueden utilizar y cuáles no. Cualquier tipo de papel distinto del papel normal se denomina soporte especial.



- En el mercado hay disponibles muchos tipos de papel, pero algunos no se pueden utilizar en la máquina. Antes de utilizar cualquier tipo de papel, póngase en contacto con su distribuidor o con el servicio técnico autorizado más cercano.
- La calidad de la imagen y la capacidad de fijación del tóner del papel pueden variar en función de las condiciones ambientales y de funcionamiento y de las características del papel, dando como resultado una calidad de imagen inferior a la obtenida con el papel estándar de Sharp. Antes de utilizar cualquier tipo de papel, póngase en contacto con su distribuidor o con el servicio técnico autorizado más cercano.
- La utilización de papel no recomendado o no utilizable puede resultar en una alimentación asimétrica, atascos de papel, una mala fijación del tóner (éste no se adhiere bien al papel y se puede desprender) o un fallo de la máquina.
- El uso de papel no recomendado puede tener como resultado atascos de papel o una calidad de imagen inferior. Antes de utilizar papel no recomendado, compruebe si la impresión puede efectuarse correctamente.

Papel admitido

Especificaciones de papel normal, papel de gramaje alto y papel fino

Papel Normal*	Papel Normal 1	De 60 g/m ² a 89 g/m ² (de 16 lbs. alta calidad a 24 lbs. alta calidad)
	Papel Normal 2	De 90 g/m ² a 105 g/m ² (de 24 lbs. alta calidad a 28 lbs. alta calidad)
Pap.Gram.Alto	Pap.Gram.Alto1	De 106 g/m ² a 176 g/m ² (de 28 lbs. alta calidad a 65 lbs. tapa)
	Pap.Gram.Alto2	De 177 g/m ² a 220 g/m ² (de 65 lbs. tapa a 80 lbs. tapa)
	Pap.Gram.Alto3	De 221 g/m ² a 256 g/m ² (de 80 lbs. tapa a 140 lbs. cuadrulado)
	Pap.Gram.Alto4	De 257 g/m ² a 300 g/m ² (de 140 lbs. cuadrulado a 110 lbs. tapa)
Papel fino		De 55 g/m ² a 59 g/m ² (de 13 lbs a 16 lbs)

* Si el papel que utiliza normalmente es Reciclado, Preperforado, Preimpreso, Membrete, Color o Tipo Usuario 1 a 7, defina un peso del papel adecuado en "Ajustes» – [Configuraciones del sistema] → [Configuraciones Comunes] → [Ajustes del papel] → [Aj. de band. de papel] → [Peso papel].



- La categoría de "Papel utilizable" se basa en papel estándar de Sharp.
- Si se utiliza papel no recomendado, la calidad de la impresión podría verse afectada incluso si se ha seleccionado un ajuste del tipo de papel que concuerde con las divisiones de papel antes mencionadas. En ese caso, intente ajustar el tipo de papel a un tipo que sea un poco más pesado o un poco más ligero que el normal. Para obtener más información, consulte a su distribuidor o al servicio técnico autorizado más cercano.
- Para conocer las especificaciones del papel, consúltelas en la "Guía de inicio".
- El papel reciclado, el papel coloreado y el papel preperforado deben cumplir las mismas especificaciones que el papel normal. Antes de utilizar cualquier tipo de papel, póngase en contacto con su distribuidor o con el servicio técnico autorizado más cercano.
- Si el papel impreso sale considerablemente ondulado, retire el papel de la bandeja, gire el papel boca abajo y reanude el uso.

Tipos de papel que pueden utilizarse para la función de fax

A5, A5R, B5, B5R, 8-1/2" x 11", 8-1/2" x 11"R, A4, A4R, 8-1/2" x 13", 8-1/2" x 13-2/5", 8-1/2" x 13-1/2", B4, A3 (5-1/2" x 8-1/2"R, 8-1/2" x 11", 8-1/2" x 11"R, 8-1/2" x 13", 8-1/2" x 13-2/5", 8-1/2" x 14", 11" x 17", A4, A4R)



Especificaciones del papel que se puede utilizar para la impresión a dos caras

Tipo de papel	Papel normal, reciclado, coloreado, con membrete, preimpreso, perforado, papel de gramaje alto (de 106 g/m ² (28 lbs. alta calidad) a 256 g/m ² (140 lbs. cuadrulado))
Tamaño del papel	A3W, A3, B4, A4, A4R, B5, B5R, A5R, 12" x 18", 11" x 17", 8-1/2" x 14", 8-1/2" x 13-1/2", 8-1/2" x 13-2/5", 8-1/2" x 13", 8-1/2" x 11", 8-1/2" x 11"R, 5-1/2" x 8-1/2"R

Tipos de papel que se pueden colocar en cada bandeja



- Si desea obtener información detallada sobre los tamaños y tipos de papel que se pueden cargar en cada bandeja de la máquina, consulte "ESPECIFICACIONES" en la "Guía de inicio" y "[Aj. de band. de papel \(página 9-164\)](#)".
- El papel reciclado, el papel coloreado y el papel preperforado deben cumplir las mismas especificaciones que el papel normal.
Antes de utilizar cualquier tipo de papel, póngase en contacto con su distribuidor o con el servicio técnico autorizado más cercano.

	Bandeja 1	Bandeja 2*1 Bandeja 3*2 Bandeja 4*3	Bandeja 3 Bandeja 4*4	Bandeja 5*5	Bandeja bypass
Papel Normal 1*6	Permitido	Permitido	Permitido	Permitido	Permitido
Papel Normal 2*6	Permitido	Permitido	Permitido	Permitido	Permitido
Pap.Gram.Alto1*7	Permitido	Permitido	–	Permitido	Permitido
Pap.Gram.Alto2*7	Permitido	Permitido	–	Permitido	Permitido
Pap.Gram.Alto3*7	Permitido	Permitido	–	–	Permitido
Pap.Gram.Alto4*7	Permitido	Permitido	–	–	Permitido
Papel fino*8	–	–	–	–	Permitido
Preimpresión	Permitido	Permitido	Permitido	Permitido	Permitido
Reciclar Papel	Permitido	Permitido	Permitido	Permitido	Permitido
Membrete	Permitido	Permitido	Permitido	Permitido	Permitido
Preperforado	Permitido	Permitido	Permitido	Permitido	Permitido
Color	Permitido	Permitido	Permitido	Permitido	Permitido
Etiquetas	–	–	–	–	Permitido
Papel Satinado	–	–	–	–	Permitido
Transparencia	–	–	–	–	Permitido
Papel Ficha	–	–	–	–	Permitido
Sobre*9	Permitido*10	–	–	–	Permitido

*1 Cuando hay instalado un stand/cajón de papel de 550 hojas/stand/bandeja de papel de 2x550 hojas/stand/bandeja de papel de 3x550 hojas/stand/bandeja de papel de 550&2100 hojas.

*2 Cuando hay instalado un stand/cajón de papel de 2x550/3x550 hojas

*3 Cuando hay instalado un stand/cajón de papel de 3x550 hojas

*4 Cuando hay instalado un stand/cajón de papel de 550&2100 hojas

*5 Cuando hay instalada una bandeja de gran capacidad.

*6 "Papel Normal 1" es papel normal de 60 a 89 g/m² (de 16 a 24 lbs. bond), "Papel Normal 2" es papel normal de 90 a 105 g/m² (de 24 a 28 lbs. bond).

*7 "Pap.Gram.Alto1" es papel de gramaje alto de hasta 176 g/m² (65 lbs. tapa), "Pap.Gram.Alto 2" es papel de gramaje alto de hasta 220 g/m² (80 lbs. tapa), "Pap.Gram.Alto3" es papel de gramaje alto de hasta 256 g/m² (140 lbs. cuadrulado) y "Pap.Gram.Alto4" es papel de gramaje alto de hasta 300 g/m² (110 lbs. tapa).

*8 El papel de gramaje alto de tamaño A6R no puede utilizarse.



*9 Para saber qué sobres pueden utilizarse, consulte "[Aj. de band. de papel \(página 9-164\)](#)".

*10 Es posible que no puedan utilizarse algunos sobres debido a la forma de la solapa o el tipo de sobre. Es posible que en algunos países o regiones, los sobres no estén disponibles.

Configuración de la orientación de la cara de impresión

La configuración de la orientación varía según la cara de impresión del papel, en función la bandeja que se use. Para "Membrete" y "Preimpresión", coloque el papel en la orientación inversa.

Coloque el papel con la cara de impresión mirando en la dirección indicada a continuación.

Bandeja	En estado normal	Con configuración de membrete o papel de preimpresión
Bandejas 1 a 4	Hacia arriba	Hacia abajo
Bypass, Bandejas 5	Hacia abajo	Hacia arriba



Si [Desactivación de impresión dúplex] está establecido para "Membrete" o "Preimpresión", coloque la cara de impresión en la misma orientación que normalmente.

Papel no utilizable

- Sobre con
- Soportes especiales para impresora de inyección de tinta (papel fino, papel satinado, película brillante, etc.)
- Papel carbón o papel térmico.
- Papel unido por un adhesivo.
- Papel con clips.
- Papel con marcas de haber sido doblado.
- Papel roto.
- Película para transparencias con base de aceite
- Papel fino de menos de 55 g/m² (15 lbs)
- Papel de gramaje alto de 300 g/m² (110 lbs. tapa) o más
- Papel con una forma irregular.
- Papel grapado.
- Papel húmedo.
- Papel ondulado.
- Papel en cuya cara de impresión o reverso ya se ha impreso con la impresora o el dispositivo multifunción.
- Papel en el que se han formado ondulaciones debido a la absorción de humedad.
- Papel con arrugas
- Papel con polvo

Papel no recomendado

- Papel de transferencia por planchado.
- Papel perforado.



BANDEJA 1 - 4 (CUANDO HAY INSTALADO UN STAND/CAJÓN DE PAPEL DE 550 / 2X550 / 3X550 / 550&2100 HOJAS)

La bandeja 1 admite un máximo de 550 hojas de papel de tamaños que comprenden desde el tamaño A6R al A3W (de 5-1/2" x 8-1/2"R a 12" x 18").

Las bandejas 2 a 4 admiten un máximo de 550 hojas de papel de tamaños que comprenden desde el tamaño A5 al A3W (de 5-1/2" x 8-1/2"R a 12" x 18").

Pueden cargarse sobres hasta llegar a las 50 hojas o a la altura de la línea indicadora, o hasta 200 hojas para papel de alto gramaje de 106 g/m² a 220 g/m² (28 lbs. de alta calidad hasta 80 lbs. tapa) y hasta 100 hojas para papel de alto gramaje de 221 g/m² a 300 g/m² (80 lbs. tapa hasta 110 lbs. tapa) en la Bandeja 1.



- Si ha cargado un tipo de papel diferente o de otro tamaño al que se había cargado anteriormente, asegúrese de comprobar la configuración en "Ajustes (administrador)". Una configuración incorrecta afecta a la acción automática de selección del papel. Puede resultar en fallos en la impresión, impresiones en un papel de tamaño o tipo equivocado o atascos de papel.
- Es posible que en algunos países o regiones, los sobres no estén disponibles.



No coloque objetos pesados en la bandeja ni ejerza presión sobre ella.

1

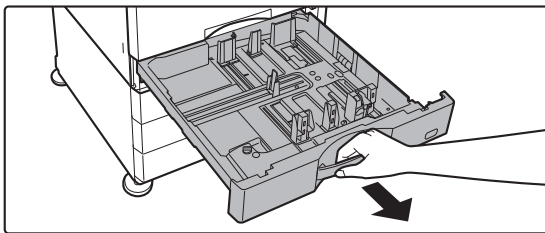

Extraiga la bandeja de papel.

Extraiga con cuidado la bandeja hasta que se detenga. Para cargar papel, vaya al paso 3. Para cargar un tamaño de papel diferente, vaya al siguiente paso.



Tire del asa hasta que se libere el bloqueo.

2

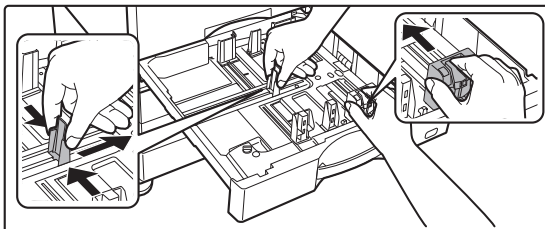

Ajuste las placas de guía A y B hasta hacerlas coincidir con las medidas tanto longitudinal como transversal del papel que se va a cargar.

Las placas de guía A y B son deslizables. Presione la palanca de la placa del separador y deslícelo para ajustarlo al tamaño de papel que desee.

Ajústela al tamaño del papel no estándar para que el papel no quede demasiado suelto ni demasiado apretado.



3

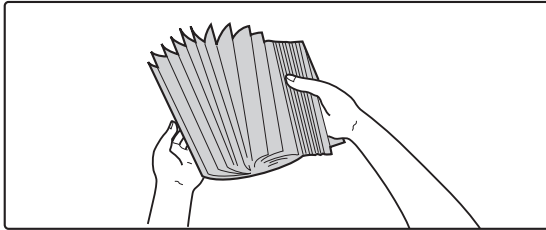

Separe el papel.

Separe bien el papel antes de cargarlo. Si no lo airea, es posible que entren varias hojas a la vez y se produzca un atasco.

4

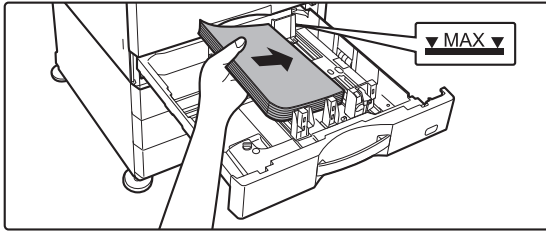

Introduzca el papel en la bandeja.

- Cargue el papel con la cara de impresión hacia arriba. La pila no debe superar la línea indicadora (máximo de 550 hojas).
- Separe bien el papel antes de cargarlo. Si se carga el papel durante el solapamiento, se puede producir un atasco de papel.
- Una vez cargado el papel, cierre las guías para ajustarlas a la anchura del papel sin dejar espacios entre las guías A y B.
No cargue el papel tal como se muestra a continuación.



5

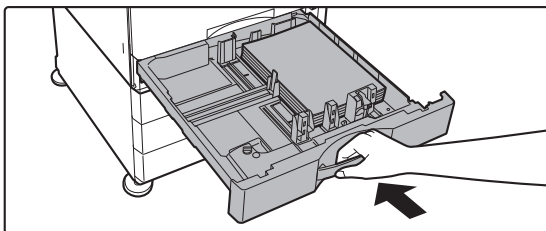

Cierre la bandeja lentamente.

Empuje la bandeja hacia el interior de la máquina lentamente.

Si se inserta el papel a la fuerza, el papel puede entrar torcido o atascarse.



CARGAR SOBRES EN LA BANDEJA 1

Cargue el papel con la cara de copia e impresión hacia arriba. El esquema muestra un ejemplo de impresión en el anverso.

El número máximo de hojas (50) no debe sobrepasar la línea indicadora.

Los sobres con solapa triangular no se pueden utilizar en la bandeja 1.

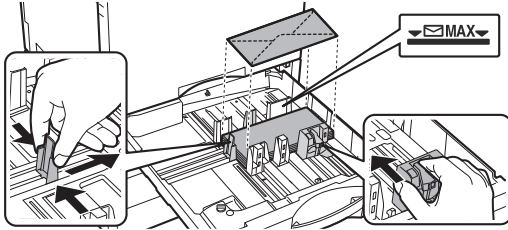

Precauciones a la hora de colocar los sobres

- Elimine los dobleces
- Compruebe que están planos y que no contienen aire
- Compruebe que los cuatro bordes doblados están totalmente planos (en caso de elementos con solapa, tres bordes)
- Alinéelos sobre una superficie plana



- Antes de imprimir sobres en la bandeja 1, haga una impresión de prueba para verificar los resultados.
- Si el sobre no queda bien plegado, está combado o doblado, puede provocar problemas de alimentación.



BANDEJA 3 - 4 (CUANDO HAY INSTALADO UN STAND/CAJÓN DE PAPEL DE 550&2100 HOJAS)

Se puede cargar un máximo de 1200 hojas de papel de tamaño A4 (8-1/2" × 11") en la bandeja 3 (izquierda).

Se puede cargar un máximo de 900 hojas de papel de tamaño A4 (8-1/2" × 11") y B5 en la bandeja 4 (derecha).



Si ha cargado un tipo o tamaño de papel diferente al que se había cargado anteriormente, asegúrese de comprobar la configuración en "Ajustes". Una configuración incorrecta puede producir fallos en la impresión, impresiones en un papel de tamaño o tipo equivocado o atascos de papel.



Para comprobar el tipo y el tamaño de papel:

[Config. Bandejas] en la pantalla de inicio o en "Ajustes", seleccione [Estado] → [Identificación de la máquina] → [Estado de la bandeja de entrada de papel] → [Aj. de band. de papel].



Si la bandeja está abierta, no coloque objetos pesados en la bandeja ni ejerza presión sobre ella.

1

Bandeja 3

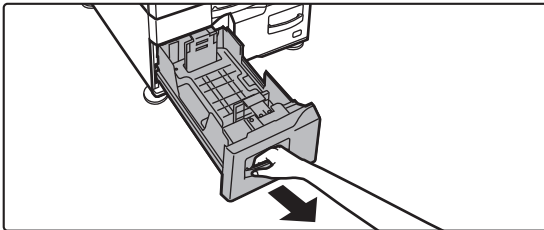

Bandeja 4

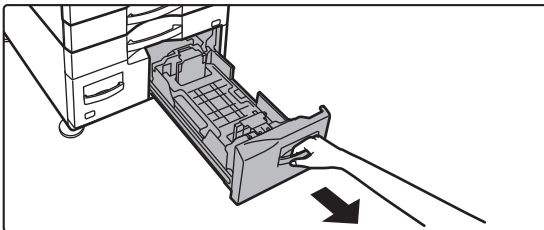

Extraiga la bandeja de papel.

Extraiga con cuidado la bandeja hasta que se detenga.



Tire del asa hasta que se libere el bloqueo.

2

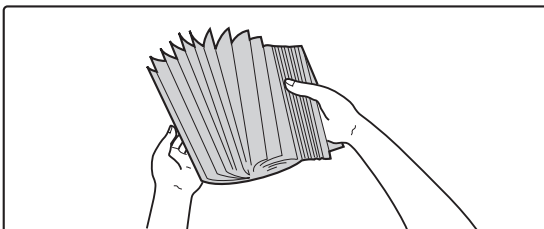

Separe el papel.

Separe bien el papel antes de cargarlo. Si no lo airea, es posible que entren varias hojas a la vez y se produzca un atasco.



3

Bandeja 3

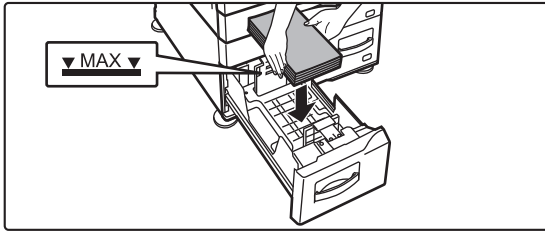

Bandeja 4

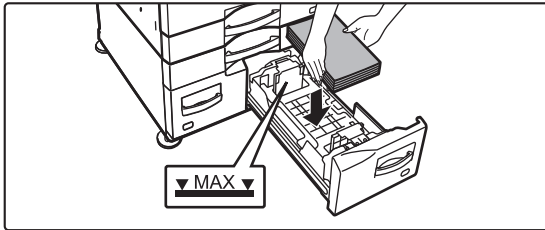

Coloque papel en la bandeja.

Cargue el papel con la cara de impresión hacia arriba. La pila no debe superar la línea indicadora (máximo de 1200 hojas para la bandeja 3 o máximo de 900 hojas para la bandeja 4).

- Separe bien el papel antes de cargarlo. Si se carga el papel durante el solapamiento, se puede producir un atasco de papel.
- Una vez cargado el papel, cierre las guías para ajustarlas a la anchura del papel sin dejar espacios entre las guías A y B.

No cargue el papel tal como se muestra a continuación.



4

Bandeja 3

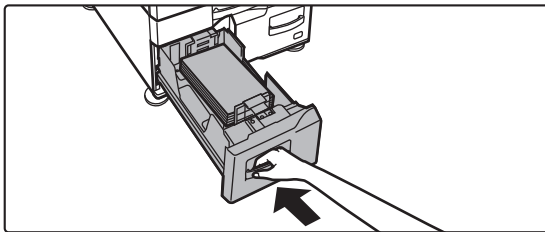

Bandeja 4

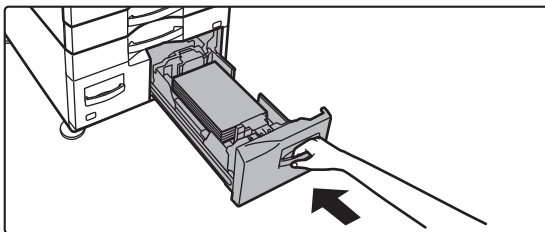

Cierre la bandeja lentamente.

Empuje la bandeja hacia el interior de la máquina lentamente.



CARGA DE PAPEL EN LA BANDEJA DE GRAN CAPACIDAD (SI HAY UNA INSTALADA)

La bandeja de gran capacidad se utiliza para trabajos de impresión muy grandes que no se pueden manejar con una bandeja normal. En esta bandeja pueden cargarse hasta 3000 hojas en formato A4 o B5 (8-1/2" x 11") (80 g/m² (21 lbs.)).

Si considera necesario cambiar el tamaño del papel, consulte a su distribuidor o al representante de servicio autorizado más cercano.



Si ha cargado un tipo de papel diferente al que se había cargado anteriormente, asegúrese de comprobar la configuración en "Ajustes".



Para comprobar el tipo de papel cargado en la bandeja

[Config. Bandejas] en la pantalla de inicio o en "Ajustes", seleccione [Estado] → [Identificación de la máquina] → [Estado de la bandeja de entrada de papel] → [Aj. de band. de papel].



Si la bandeja está abierta, no coloque objetos pesados en la bandeja ni ejerza presión sobre ella.

1

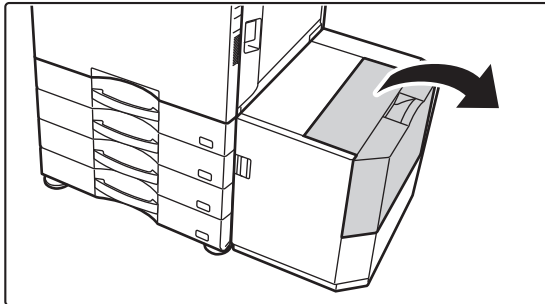

Abra la cubierta superior.

2

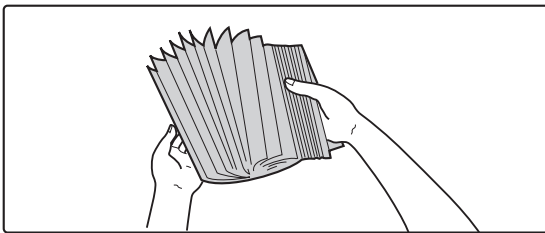

Separe el papel.

Separe bien el papel antes de cargarlo. Si no lo airea, es posible que entren varias hojas a la vez y se produzca un atasco.



3

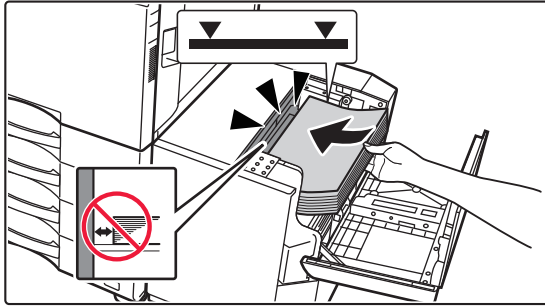

Coloque el papel en el compartimento de alimentación del papel.

Introduzca el papel en la bandeja hasta que se detenga. Coloque el papel con la cara de impresión hacia abajo. La pila no debe superar la línea indicadora (máximo de 3000 hojas).



Al cargar papel, tenga cuidado que papel previamente cargado no se desplace. Esto podría dar lugar a atascos de papel o que se doble el borde delantero del papel cargado.

4

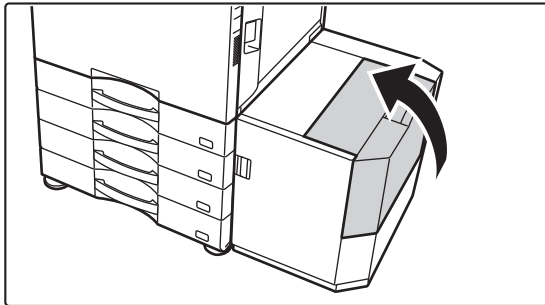

Cierre la cubierta con cuidado.



CARGA DE PAPEL EN LA BANDEJA BYPASS

Utilice la bandeja bypass para imprimir en papel normal, sobres, etiquetas, papel con pestañas y otros soportes especiales.

Se pueden cargar hasta 100 hojas de papel (papel de gramaje alto entre 106 g/m² y 256 g/m² (28 lbs. alta calidad y 140 lbs. cuadriculado): 40 hojas, papel de gramaje alto entre 257 g/m² y 300 g/m² (140 lbs. cuadriculado y 110 lbs. tapa), transparencia y sobre: 20 hojas) para impresión continua, mismo funcionamiento que con otras bandejas.



- Cuando utilice papel normal diferente del papel estándar de Sharp o soportes especiales distintos a las transparencias recomendadas por SHARP, Papel Satinado, o bien cuando la impresión se realice en el reverso de un papel ya impreso por la otra cara, cargue las hojas de papel de una en una. Si se carga más de una hoja cada vez, se producirán atascos.
- Antes de cargar el papel, alise cualquier ondulación que pueda tener.
- Para añadir papel, retire todo el papel que queda en la bandeja bypass, combínelo con el papel que se va a añadir y cárguelo de nuevo en una única pila. Si se añade papel sin extraer el que queda en la bandeja, se producirá un atasco. Si se cargan más hojas que el número especificado de hojas o el límite, puede atascarse el papel.

CÓMO CARGAR EL PAPEL

El papel inferior al tamaño A5 (7-1/4" x 10-1/2") se carga horizontalmente.

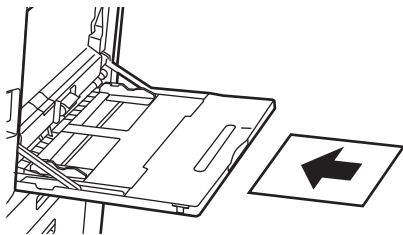



CARGA DEL PAPEL CON PESTAÑAS

Para imprimir en papel con pestañas, cargue el papel con pestañas en la bandeja bypass con la cara de impresión hacia abajo.

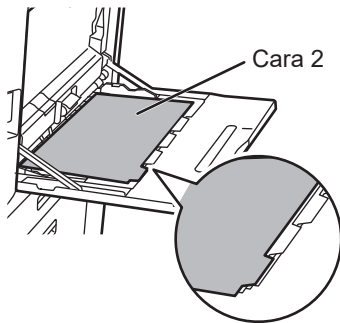

- Utilice sólo papel con pestañas que esté hecho de papel. No se puede utilizar papel con pestañas de un material distinto al papel (pélicula, etc.).
- **Para imprimir las pestañas del papel con pestañas:**
En el modo de copia, utilice la opción [Copia Pestaña] de "Otros". En modo de impresión, utilice la función de impresión de pestañas.

INTRODUCCIÓN DE TRANSPARENCIAS



- Utilice transparencias recomendadas por SHARP.
- Cuando cargue varias hojas de transparencias en la bandeja bypass, sepárelas varias veces primero.
- Cuando realice una impresión en una transparencia, retire cada una de las hojas cuando se impriman y salgan de la máquina. Si deja que se apilen varias hojas de film en la bandeja de salida, las hojas podrían adherirse entre sí u ondularse.

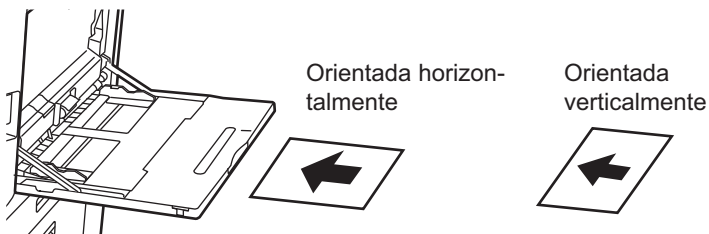



CARGA DE SOBRES

Cuando introduzca sobres en la bandeja manual, colóquelos alineados al lado izquierdo en el sentido que se muestra a continuación.

Solo se puede imprimir o copiar en el anverso de los sobres. Coloque el anverso cara abajo.

Pliegue la solapa y marque bien el pliegue.

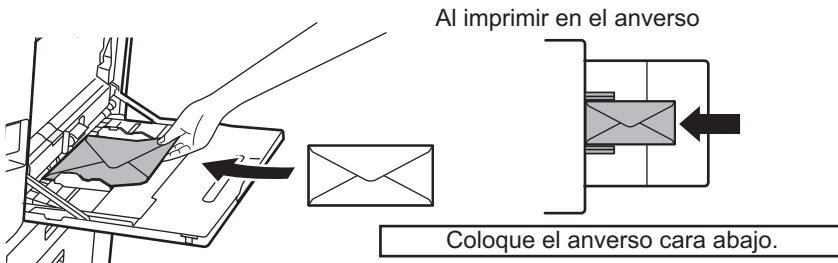

Al colocar DL

- Abra la solapa del sobre.
- Colóquelo de forma que la solapa quede a la derecha.

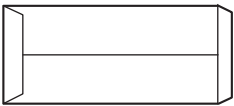

Al colocar C4, C5 o C6

- Cierre la solapa del sobre.
- Colóquelo de forma que la solapa quede en la parte posterior.

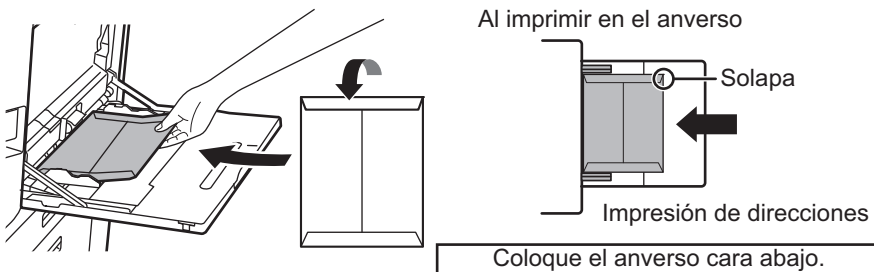



Información importante para la utilización de sobres

- No imprima en la superficie posterior (el lado con adhesivo) del sobre. Esto podría producir atascos o una impresión de mala calidad.
- Existe una serie de restricciones aplicables a ciertos tipos de sobres. Si desea obtener más información, póngase en contacto con un técnico de servicio cualificado.
- Algunos entornos operativos pueden provocar arrugas, manchas, atascos, una mala fijación de tóner o un fallo de la máquina.
- Cuando se colocan varios sobres, es posible que no se suministren si la superficie de impresión no está plana, y se suministren angulados.
- Es posible que no se puedan suministrar sobres gruesos.
- Es posible que los sobres con poca suavidad en la superficie no se puedan suministrar.
- No utilice los siguientes tipos de sobre:
 - Los que tengan un cordón de cierre.
 - Los que tengan una pieza metálica o un gancho de plástico o de tela.
 - Los que vayan reforzados.
 - Los que tengan una superficie desigual con un rótulo o un grabado en relieve.
 - En el caso de los sobres engomados y otros elementos que lleven adhesivo u otras sustancias para el sellado, es posible que dicha sustancia se derrita debido al calor producido por la unidad de fijación.
 - Sobres hechos a mano.
 - Que tengan aire dentro.
 - Que tengan arrugas, marcas de pliegues, cortes u otros daños.
 - Los sobres cuya superficie se haya deteriorado o los que se hayan deformado por haber estado mucho tiempo almacenados o por haber absorbido humedad, no se podrán utilizar.
 - Los que tengan cuatro o más capas de láminas no se pueden suministrar.
 - Los que tengan ventanas.

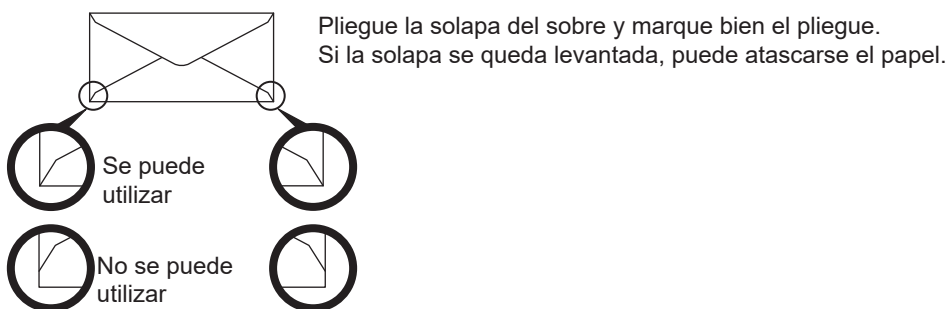

- No se pueden utilizar sobres cuya posición de pegado en las esquinas del reverso no esté alineada con el borde de la esquina, ya que se podrían producir arrugas.
- No se garantiza la calidad de la impresión en la zona de 10 mm (13/32") que circunda las esquinas del sobre.
- No se garantiza la calidad de la impresión en las partes de los sobres en las que existe una elevada modificación gradual del espesor, como en los sobres de tres o cuatro capas.
- En el caso de los sobres apaisados, asegúrese de que las solapas no se encuentren en el espacio sobre el que se desplaza el rodillo de alimentación de la bandeja bypass.

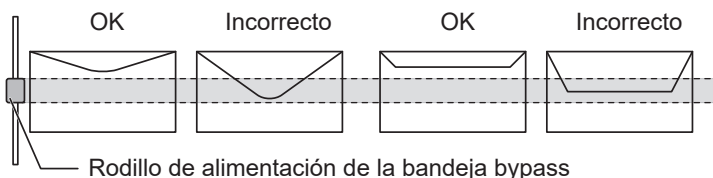

- Presione los sobres para sacar el aire del interior, y presione bien las arrugas de los 4 lados antes de colocarlos. Asimismo, si los sobres están combados o doblados, alíselos utilizando algún objeto duro, como un lápiz o una regla, antes de colocarlos.
- Alinéelos sobre una superficie plana
- Es posible que no puedan utilizarse algunos sobres debido a la forma de la solapa o el tipo de sobre.



Puntos importantes al utilizar hojas de etiquetas

- Es posible que algunas etiquetas tengan que cargarse en la bandeja bypass en la orientación especificada. Siga las instrucciones.
Si ya hay impresa una forma en las etiquetas y las imágenes de la impresión y la forma previamente impresa no quedan alineadas, ajuste la configuración de la aplicación o del controlador de la impresora para rotar las imágenes de la impresión.
- No utilice los siguientes tipos de hojas de etiquetas.
 - Hojas de etiquetas sin adhesivos o etiquetas
 - Hojas de etiquetas con el adhesivo al descubierto
 - Hojas de etiquetas con una dirección de alimentación que no admite la máquina
 - Una hoja de etiquetas que ya se ha alimentado o tiene algunas etiquetas quitadas
 - Hojas de etiquetas compuestas de varias hojas
 - Hojas de etiquetas que no se pueden imprimir con láser
 - Hojas de etiquetas que no pueden resistir el calor
 - Hojas de etiquetas con perforaciones en el papel de soporte
 - Hojas de etiquetas con rajaduras en el papel de soporte
 - Hojas de etiquetas no estándar
 - Hojas de etiquetas con el adhesivo deteriorado debido a un almacenamiento prolongado u otras causas
 - Hojas de etiquetas con cortes que dejan el papel de soporte al descubierto
 - Hojas de etiquetas onduladas o deformadas de algún otro modo
 - Hojas de etiquetas rotas o arrugadas
 - Hojas de etiquetas compuestas por tres hojas o más.

1



Abra la bandeja bypass.

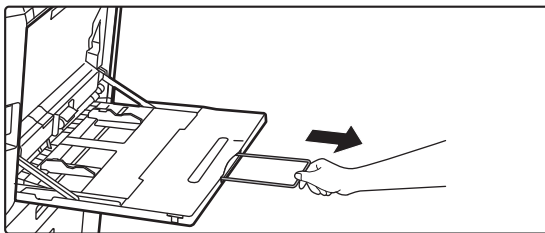

Si carga papel de tamaño superior a 8-1/2" x 11"R o A4R, saque la extensión de la bandeja. Extraiga la totalidad de la extensión de la bandeja.



No coloque objetos pesados en la bandeja bypass ni ejerza presión sobre ella.

2

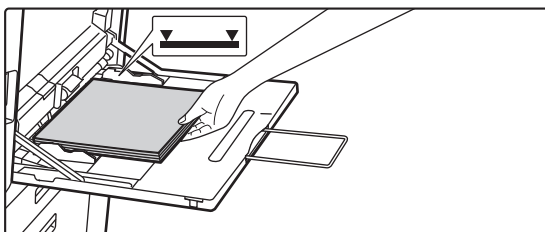

Cargue el papel con la cara de impresión hacia abajo.

Introduzca por completo el papel a lo largo de las guías de la bandeja bypass, hasta que se detenga lentamente. Si se inserta el papel con demasiada fuerza, puede doblarse el borde delantero. Si se inserta el papel demasiado suelto, puede entrar torcido o atascarse.

El papel no debe superar el número máximo de hojas ni sobrepasar la línea indicadora.



3

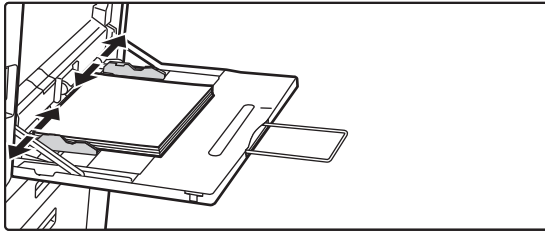

Ajuste las guías de la bandeja bypass correctamente a la anchura del papel.

Ajuste las guías de la bandeja bypass de forma que toquen suavemente el papel cargado.



Para "Membrete" y "Preimpresión", coloque el papel con la cara impresa hacia arriba. Sin embargo, cuando esté habilitada la opción [Desactivación de impresión dúplex], ponga la cara impresa en la misma orientación que en el modo normal (cara abajo).



- No empuje a la fuerza el papel que está cargando. De lo contrario, podrían producirse atascos.
- Si las guías de la bandeja bypass se colocan a una anchura superior a la del papel, muévalas hasta que se ajusten correctamente a la anchura del mismo. Si las guías se ajustan a una anchura demasiado amplia, puede que el papel se arrugue o se desvíe.
- **Cómo cerrar la bandeja bypass**
Retire todo el papel que pueda haber en la bandeja de alimentación manual. Si se ha extraído la guía de extensión, presione e introdúzcala en la bandeja bypass y después cierre la bandeja bypass.



CÓMO COLOCAR LA GUÍA PARA PAPEL DE GRAN TAMAÑO

A continuación, se explican los pasos para acoplar la bandeja de alimentación de papel de gran tamaño a la bandeja bypass.

1

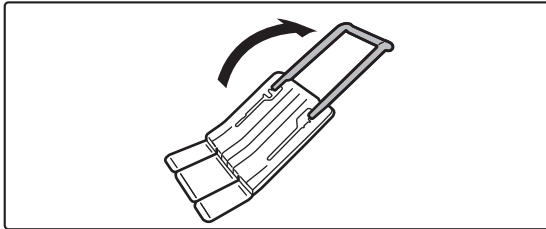

Extienda la guía auxiliar de la bandeja de alimentación de papel de gran tamaño.

2

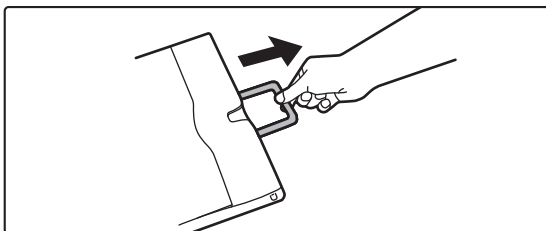

Saque la guía de extensión de la bandeja bypass.

3

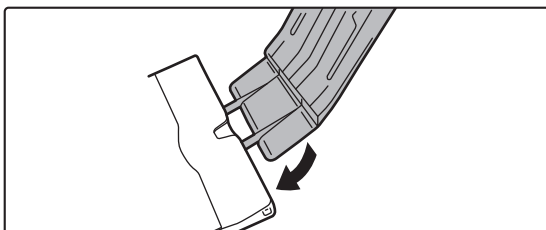

Acople la bandeja de alimentación de papel de gran tamaño a la guía de extensión de la bandeja bypass.

4

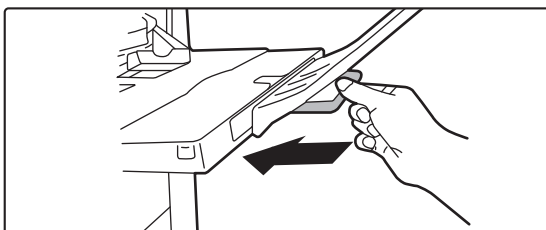

Devuelva la guía de extensión de la bandeja bypass a su sitio.



CÓMO COLOCAR EL ORIGINAL

SELECCIÓN DE UN PROCEDIMIENTO PARA COLOCAR EL ORIGINAL DEPENDIENDO DEL TIPO Y EL ESTADO DEL ORIGINAL

Coloque el documento original en el alimentador de documentos automático. Utilice el cristal de exposición en función del tipo y el estado del original. Siga las instrucciones para seleccionar el método de colocación del original.

[ALIMENTADOR AUTOMÁTICO DE DOCUMENTOS \(página 1-34\)](#)

TAMAÑOS DE ORIGINALES DETECTABLES

En "Ajustes (administrador)", seleccione [Configuraciones del sistema] → [Configuraciones Comunes] → [Control de Dispositivos] → [Configurar Condiciones] → [Configuración detector de Tamaño Original].

Se puede seleccionar uno de los ocho grupos de tamaños originales estándar que se muestran a continuación para que lo detecte la función de detección del tamaño original.

Selecciones	Tamaños originales detectables	
	Cristal de exposición	Bandeja del alimentador de documentos (alimentador automático de documentos)
AB-1	A3, A4, A4R, A5, B4, B5 y B5R	A3, A4, A4R, A5, A5R, A6R*, B4, B5, B5R, 11" x 17", 8-1/2" x 14", 8-1/2" x 11"
AB-2	A3, A4, A4R, A5, B5, B5R, 216 mm x 330 mm (8-1/2" x 13")	A3, A4, A4R, A5, A5R, A6R*, B4, B5, B5R, 11" x 17", 8-1/2" x 11", 216 mm x 330 mm (8-1/2" x 13")
AB-3	A4, A4R, A5, B4, 8K, 16K, 16KR	A3, A4, A4R, A5, A5R, A6R*, B4, 11" x 17", 8-1/2" x 11", 216 mm x 330 mm (8-1/2" x 13"), 8K, 16K, 16KR
AB-4	216 mm x 340 mm (8-1/2" x 13-2/5"), A3, A4, A4R, A5, B5, B5R	A3, A4, A4R, A5, A5R, A6R*, B4, B5, B5R, 11" x 17", 8-1/2" x 11", 216 mm x 340 mm (8-1/2" x 13-2/5")
AB-5	216 mm x 343 mm (8-1/2" x 13-1/2"), A3, A4, A4R, A5, B5, B5R	A3, A4, A4R, A5, A5R, A6R*, B4, B5, B5R, 11" x 17", 8-1/2" x 11", 216 mm x 343 mm (8-1/2" x 13-1/2")
Inch-1	11" x 17", 8-1/2" x 14", 8-1/2" x 11", 8-1/2" x 11"R, 5-1/2" x 8-1/2"	11" x 17", 8-1/2" x 14", 8-1/2" x 11", 8-1/2" x 11"R, 5-1/2" x 8-1/2", 5-1/2" x 8-1/2"R, A3, A4
Inch-2	11" x 17", 216 mm x 330 mm (8-1/2" x 13"), 8-1/2" x 11", 8-1/2" x 11"R, 5-1/2" x 8-1/2"	11"x17", 216 mm x 330 mm (8-1/2"x13"), 8-1/2"x11", 8-1/2"x11"R, 5-1/2"x8-1/2", 5-1/2"x8-1/2"R, A3, A4
Inch-3	11" x 17", 8-1/2" x 13-2/5" (216 mm x 340 mm), 8-1/2" x 11", 8-1/2" x 11"R y 5-1/2" x 8-1/2"	11" x 17", 8-1/2" x 13-2/5" (216 mm x 340 mm), 8-1/2" x 11", 8-1/2" x 11"R, 5-1/2" x 8-1/2", A3, A4

* Puede usarse con BP-70M31 / BP-70M36 / BP-70M45 / BP-70M55 / BP-70M65.



Modo de Alimentación Original

En los modos de copia, envío de imágenes y escaneado a unidad local, es posible configurar los siguientes modos de alimentación de originales. Si un modo se utiliza con frecuencia, podrá ahorrarse seleccionarlo entre los modos cada vez que necesite utilizarlo.

En "Ajustes (administrador)", seleccione [Configuraciones del sistema] → [Configuraciones Comunes] → [Control de Dispositivos] → [Configuración de Condiciones] → [Modo de Alimentación Original].

- Anchura diferente de doc. de varios tamaños
- Modo Esc. Len.
- Omitir Página en Blanco*

* Excepto modo de fax y modo de fax de Internet.



ALIMENTADOR AUTOMÁTICO DE DOCUMENTOS

En esta sección se explica cómo colocar los originales en el alimentador de documentos automático.

- Si es necesario, puede colocar los originales de distintos tamaños juntos en el alimentador de documentos automático. En ese caso, utilice la función "Otros" en cada modo para establecer [Original Tam. Mixto].
- Consulte las páginas siguientes para ver las combinaciones de tamaños de documentos que se pueden cargar.
Copia: [ESCANEADO DE ORIGINALES DE DIFERENTES TAMAÑOS \(ORIGIN. TAMAÑO MEZCL.\) \(página 3-98\)](#)
Fax/escáner: [ESCANEADO DE ORIGINALES DE DIFERENTES TAMAÑOS \(ORIGIN. TAMAÑO MEZCL.\) \(página 6-106\)](#)

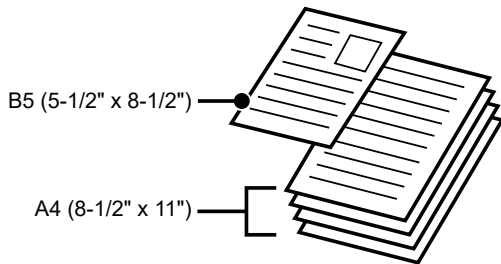

- Antes de introducir los originales en la bandeja del alimentador de documentos, asegúrese de que ha extraído todas las grapas y clips.
- Si los originales presentan manchas de humedad debido a la utilización de líquido corrector, tinta o pegamento de correcciones de edición, espere a que se sequen antes de realizar las copias. De lo contrario, el interior de la máquina o el cristal de exposición podrían mancharse.
- No utilice los siguientes tipos de originales. Podrían producirse detecciones incorrectas del tamaño del original, atascos de los originales y manchas. Las transparencias u otro material transparente para realizar copias de seguridad, el papel de calco, el papel carbón, el papel térmico o los originales impresos con cinta entintada de transferencia térmica no deben introducirse a través del alimentador de documentos. Los originales que se van a introducir en el alimentador no deben estar dañados, arrugados ni doblados, ni deben tener hojas mal unidas ni orificios perforados. Los originales con múltiples orificios perforados diferentes del papel perforado de dos o tres orificios puede que no se introduzcan correctamente.
- Es posible que las tarjetas comerciales no se puedan escanear correctamente según el estado en que se encuentren, el material, la forma o el método de procesamiento empleado. (Las tarjetas comerciales se pueden colocar en el alimentador automático de documentos de la BP-70M31 / BP-70M36 / BP-70M45 / BP-70M55 / BP-70M65.)
- Cuando utilice originales con dos o tres orificios, colóquelos de forma que el borde perforado se encuentre en una posición alejada a la ranura de alimentación de la bandeja de alimentación de documentos. Especifique la orientación del original mediante [Original].

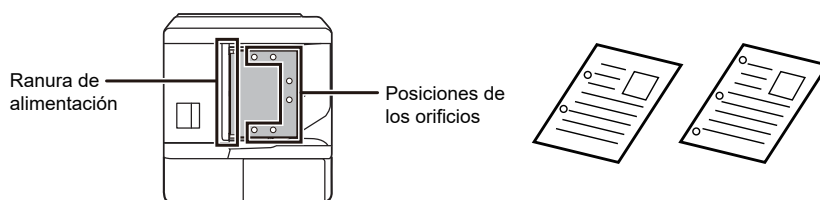

- Según el estado del original, el tipo de papel y la temperatura y humedad del entorno en el que se utilice la máquina, es posible que, si se suministran varias hojas de papel al mismo tiempo, no se escaneen correctamente, o los originales expulsados no queden perfectamente alineados.

Esto se puede mejorar mediante los siguientes ajustes.

- Para las copias: Ajuste la resolución a 600x600 dpi
- Para la transmisión a través del escáner: utilice "Vista previa"



ANTES DE USAR LA MÁQUINA ► CÓMO COLOCAR EL ORIGINAL

- Cuando el documento se enrolle en la bandeja de salida de los originales en el alimentador de documentos automático, fije el brazo de fijación del papel del centro en la parte superior.

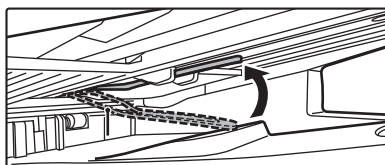



Tamaños de original admitidos

Tamaño original mínimo	Tamaño original máximo
<p>Tamaño estándar (Tamaño mínimo que puede detectarse automáticamente) A6R: 105 mm (longitudinal) x 148 mm (transversal)*¹ 5-1/2" (longitudinal) x 8-1/2" (transversal)*¹ A5: 148 mm (longitudinal) x 210 mm (transversal)*² 5-1/2" (longitudinal) x 8-1/2" (transversal)*²</p> <p>Tamaño no estándar (Tamaño mínimo que puede especificarse manualmente) 51 mm (longitudinal) x 128 mm (transversal)*¹ 2-1/64" (longitudinal) x 5-3/64" (transversal)*¹ Tarjeta de visita: 51 mm (longitudinal) x 89 mm (transversal)*¹ 131 mm (longitudinal) x 140 mm (transversal)*² 5-1/8" (longitudinal) x 5-1/2" (transversal)*²</p>	<p>Tamaño estándar (Tamaño máximo que puede detectarse automáticamente) A3: 297 mm (longitudinal) x 420 mm (transversal) 11" (longitudinal) x 17" (transversal) No se puede usar el tamaño A3W (12" x 18").</p> <p>Tamaño no estándar (Tamaño máximo que puede especificarse manualmente) Modo de copia: 297 mm (longitudinal) x 432 mm (transversal) 11-5/8" (longitudinal) x 17" (transversal) Fax/modo de envío de imágenes: 297 mm (longitudinal) x 1000 mm (transversal) 11" (longitudinal) x 39-3/8" (transversal)</p>

*1 Puede ajustarse en BP-70M31 / BP-70M36 / BP-70M45 / BP-70M55 / BP-70M65.

*2 Puede ajustarse en BP-50M26 / BP-50M31 / BP-50M36 / BP-50M45 / BP-50M55 / BP-50M65.



- Si el original no tiene un tamaño estándar, consulte las explicaciones siguientes para el modo que esté utilizando.
- COPIADORA: "[ALMACENAMIENTO DE TAMAÑOS DE ORIGINAL FRECUENTES \(página 3-30\)](#)"
- FAX: "[ESPECIFICACIÓN DEL TAMAÑO DE ESCANEADO DEL ORIGINAL MEDIANTE VALORES NUMÉRICOS \(página 5-52\)](#)"
- ENVÍO DE IMAGEN: "[ESPECIFICACIÓN DEL TAMAÑO DE ESCANEADO DEL ORIGINAL MEDIANTE VALORES NUMÉRICOS \(página 6-79\)](#)"
- En fax o modo de envío de imágenes, para cargar un original de 1000 mm (39-3/8") de largo, debe ajustar el tamaño de escaneo como [Tam. Gran.]. En modo de fax, consulte "[ESPECIFICACIÓN DEL TAMAÑO DE ESCANEADO DEL ORIGINAL EN EL TAMAÑO DEL PAPEL \(página 5-50\)](#)" y "[ESPECIFICACIÓN DEL TAMAÑO DE ESCANEADO DEL ORIGINAL MEDIANTE VALORES NUMÉRICOS \(página 5-52\)](#)", y en el modo de envío de imágenes, consulte "[ESPECIFICACIÓN DEL TAMAÑO DE ESCANEADO DEL ORIGINAL EN EL TAMAÑO DEL PAPEL \(página 6-77\)](#)" y "[ESPECIFICACIÓN DEL TAMAÑO DE ESCANEADO DEL ORIGINAL MEDIANTE VALORES NUMÉRICOS \(página 6-79\)](#)".



Gramajes de original admitidos

BP-50M26 / BP-50M31 / BP-50M36 / BP-50M45 / BP-50M55 / BP-50M65	Escaneado a una cara: 35 to 128 g/m ² (de 9 lbs a 32 lbs) Escaneado a dos caras: 50 to 105 g/m ² (de 13 lbs a 28 lbs)
BP-70M31 / BP-70M36 / BP-70M45 / BP-70M55 / BP-70M65	Escaneado a una cara: De 35 a 220 g/m ² (de 9 lbs alta calidad a 80 lbs tapa) Escaneado a dos caras: De 50 a 220 g/m ² (de 13 lbs alta calidad a 80 lbs tapa) Tarjeta de visita: Grosor, de 0,1 mm a 0,2 mm

Para escanear originales de 35 a 49 g/m² (de 9 lbs a 13 lbs), utilice el "Modo Esc. Len." de la función "Otros". Si escanea sin utilizar el "Modo Esc. Len." se pueden producir atascos de los originales.

Cuando está seleccionado el "Modo Esc. Len.", no se puede utilizar el modo de escaneado automático a dos caras. En la BP-70M31 / BP-70M36 / BP-70M45 / BP-70M55 / BP-70M65, para escanear originales de 158 a 220 g/m² (de 32 lbs alta calidad a 80 lbs tapa), utilice "Escanear papel de gramaje alto" en la función "Otros".

Si escanea sin utilizar "Escaneo de papel grueso" se pueden producir atascos de los originales.

1

Asegúrese de que no hay ningún original en el cristal de exposición.

2

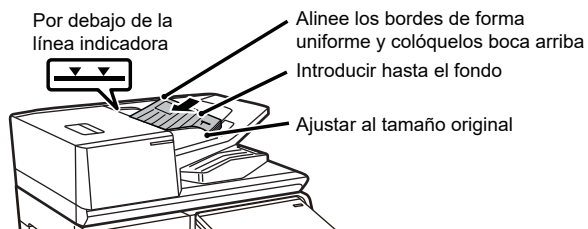

Coloque el original.

BP-50M26 / BP-50M31 / BP-50M36 / BP-50M45 / BP-50M55 / BP-50M65:

Pueden insertarse hasta 100 hojas.

BP-70M31 / BP-70M36 / BP-70M45 / BP-70M55 / BP-70M65:

Pueden insertarse hasta 300 hojas.

Una vez terminado el escaneado en el alimentador de documentos automático, retire los originales de la bandeja de salida de los originales.

LUZ PREVENTIVA PARA INDICAR ORIGINAL OLVIDADO

Para evitar que se olviden los originales, el alimentador de documentos automático (BP-70M31 / BP-70M36 / BP-70M45 / BP-70M55 / BP-70M65) incorpora una luz en la parte superior de la bandeja de salida de originales. Este piloto detecta documentos en el alimentador de documentos automático y comienza a parpadear cuando sale el último original de la bandeja de salida de originales.

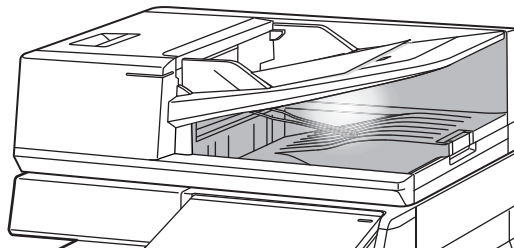

Apagado de la luz

La luz preventiva para indicar original olvidado se apagará en los siguientes casos.

- Si se retira el original escaneado
- Después de que la luz preventiva para indicar original olvidado parpadee tres veces, y se repita tres veces
- Si se coloca un original nuevo en el alimentador de documentos automático y se inicia un trabajo
- Si la máquina entra en el modo de suspensión
- Si está prohibido el uso del alimentador de documentos automático



- Si la luz preventiva para indicar original olvidado está parpadeando, al colocar el original en el cristal de exposición no se apagará.
- La luz preventiva para indicar original olvidado no se apagará únicamente colocando un original en el alimentador de documentos automático.
- La luz preventiva para indicar original olvidado no se apagará aunque el panel de mando esté apagado.
- Si se apaga la luz preventiva para indicar original olvidado, no parpadeará aunque se deje un original en el alimentador de documentos automático.



INDICADOR DE ORIGINALES

En la BP-70M31 / BP-70M36 / BP-70M45 / BP-70M55 / BP-70M65, el indicador de originales se ilumina cuando el documento está correctamente cargado en la bandeja de alimentación de documentos.

Si el indicador de originales está iluminado, es posible que un usuario que tenga dificultades para confirmar que un documento está cargado en la bandeja de alimentación de documentos confirme que el documento está cargado.

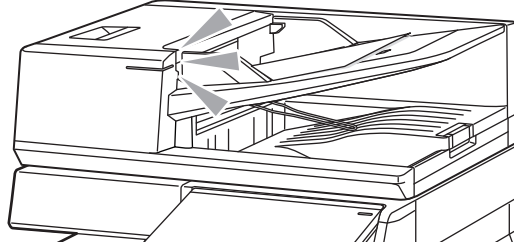

EVITAR LA ALIMENTACIÓN SESGADA

BP-70M31, BP-70M36, BP-70M45, BP-70M55 o BP-70M65 están equipadas con una función para evitar la alimentación sesgada. Cuando se carga un documento en ángulo, esta función detiene la carga del documento como un atasco.

DETECCIÓN DOBLE ALIMENTACIÓN

Cuando se coloca el kit de detección de doble alimentación del dispositivo periférico en el alimentador de documentos automático en la BP-70M31 / BP-70M36 / BP-70M45 / BP-70M55 / BP-70M65, se puede utilizar la función detección doble alimentación.

Este alimentador automático de documentos está equipado con una función de detección de doble alimentación. Si intenta escanear varios originales al mismo tiempo, el escaneo se detiene como un atasco de documentos.



CRISTAL DE EXPOSICIÓN

En esta sección se describen los pasos a seguir para colocar el original en el cristal de exposición.



- Cierre lentamente el alimentador de documentos automático. Si lo cierra bruscamente, podría dañarlo.
- Tenga cuidado de no pillarse los dedos al cerrar el alimentador de documentos automático.

Tamaños de original admitidos

Tamaño original mínimo	Tamaño original máximo
<p>Tamaño estándar (Tamaño mínimo que puede detectarse automáticamente)</p> <p>A5: 210 mm (longitudinal) x 148 mm (transversal) 8-1/2" (longitudinal) x 5-1/2" (transversal)</p> <p>Tamaño no estándar (Tamaño mínimo que puede especificarse manualmente)</p> <p>25 mm (longitudinal) x 25 mm (transversal) 1" (longitudinal) x 1" (transversal)</p>	<p>Tamaño estándar (Tamaño máximo que puede detectarse automáticamente)</p> <p>A3: 297 mm (longitudinal) x 420 mm (transversal) 11" (longitudinal) x 17" (transversal)</p> <p>Tamaño no estándar (Tamaño máximo que puede especificarse manualmente)</p> <p>297 mm (longitudinal) x 432 mm (transversal) 11-5/8" (longitudinal) x 17" (transversal)</p>



Si el original no tiene un tamaño estándar, consulte las explicaciones siguientes para el modo que esté utilizando.

- COPIADORA: "[ALMACENAMIENTO DE TAMAÑOS DE ORIGINAL FRECUENTES \(página 3-30\)](#)"
- FAX: "[ESPECIFICACIÓN DEL TAMAÑO DE ESCANEADO DEL ORIGINAL MEDIANTE VALORES NUMÉRICOS \(página 5-52\)](#)"
- ENVÍO DE IMAGEN: "[ESPECIFICACIÓN DEL TAMAÑO DE ESCANEADO DEL ORIGINAL MEDIANTE VALORES NUMÉRICOS \(página 6-79\)](#)"

1

Abra el alimentador de documentos automático.

2

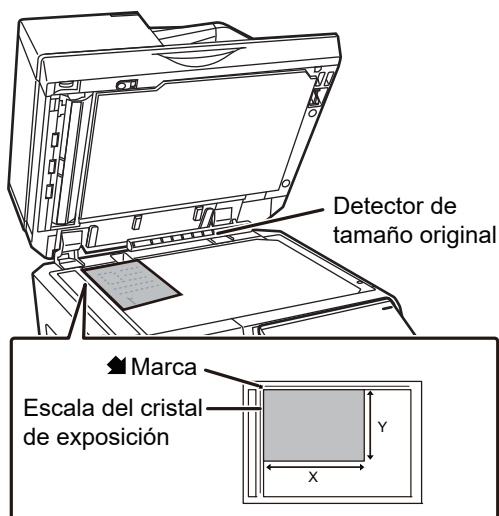

Cargue el papel con la cara de impresión hacia abajo.

Coloque el original mirando hacia abajo y alinee la esquina superior izquierda del original con la parte posterior izquierda (con la punta de la marca ▲) del cristal de exposición.



No coloque ningún objeto debajo del detector del tamaño del original.

Si cierra el alimentador de documentos automático con un objeto debajo, puede que se dañe el detector del tamaño del original y que se impida la detección correcta del tamaño del original.

3

Cierre el alimentador de documentos automático

Tras colocar el original, cierre el alimentador de documentos automático. Si deja abierta la unidad, las partes exteriores al original se copiarán en negro, lo que ocasionará un consumo excesivo de tóner.



- Para cerrar el alimentador de documentos automático, ábralo completamente y, a continuación, ciérrelo.
- Si los originales presentan manchas de humedad debido a la utilización de líquido corrector, tinta o pegamento de correcciones de edición, espere a que se sequen antes de realizar las copias. De lo contrario, el interior de la máquina o el cristal de exposición podrían mancharse.



DISPOSITIVOS PERIFÉRICOS

DISPOSITIVOS PERIFÉRICOS

Se pueden instalar dispositivos periféricos en la máquina para incrementar su funcionalidad.

Los dispositivos periféricos suelen ser opcionales. Sin embargo, algunos modelos incluyen algunos dispositivos periféricos como equipo estándar.

(A partir de enero de 2022)

Nombre del producto	Número del producto	Descripción
Stand/cajón de papel de 550 hojas	BP-DE12	BANDEJA 1 - 4 (CUANDO HAY INSTALADO UN STAND/CAJÓN DE PAPEL DE 550 / 2X550 / 3X550 / 550&2100 HOJAS) (página 1-18)
Stand/cajón de papel de 2x550 hojas	BP-DE13	
Stand/cajón de papel de 3x550 hojas	BP-DE14	
Stand/Bandeja de papel de 550&2100 hojas	BP-DE15	BANDEJA 3 - 4 (CUANDO HAY INSTALADO UN STAND/CAJÓN DE PAPEL DE 550&2100 HOJAS) (página 1-21)
Bandeja de gran capacidad	BP-LC10	CARGA DE PAPEL EN LA BANDEJA DE GRAN CAPACIDAD (SI HAY UNA INSTALADA) (página 1-23)
Bandeja de alimentación de papel de gran tamaño	MX-LT10	CÓMO COLOCAR LA GUÍA PARA PAPEL DE GRAN TAMAÑO (página 1-31)
Unidad de la bandeja de salida	BP-TR12	Si hay un finalizador instalado, puede añadirse a la parte derecha de la máquina.
Armario de la bandeja de salida*1	BP-TU10	Permite separar las ubicaciones de las copias impresas por modo (copia, impresión, etc.).
Bandeja del separador de trabajos	MX-TR20	
Unidad de plegado	BP-FD10	UNIDAD DE PLEGADO (página 1-73)
Finalizador interno	BP-FN11 BP-FN12	FINALIZADOR INTERNO (página 1-45)
Finalizador	BP-FN13	FINALIZADOR (página 1-49)
Finalizador (apilador grande)	BP-FN15	FINALIZADOR (APILADOR GRANDE) (página 1-52)
Encuadernador finalizador	BP-FN14	FINALIZADOR DE ENCUADERNADO (página 1-56)
Encuadernador finalizador (apilador grande)	BP-FN16	FINALIZADOR DE ENCUADERNADO (APILADOR GRANDE) (página 1-60)
Unidad de paso del papel	BP-RB10	Esta unidad es necesaria para instalar un finalizador o un encuadernador finalizador.



Nombre del producto	Número del producto	Descripción
Módulo perforador	MX-PN14A MX-PN14B MX-PN14C MX-PN14D	Esta unidad perfora las copias y otros documentos de salida. Se necesita un finalizador interno (BP-FN11 / BP-FN12).
	MX-PN15A MX-PN15B MX-PN15C MX-PN15D	Esta unidad perfora las copias y otros documentos de salida. Se necesita un finalizador interno (BP-FN13 / BP-FN14) o encuadernador finalizador.
	MX-PN16A MX-PN16B MX-PN16C MX-PN16D	Esta unidad perfora las copias y otros documentos de salida. Se requiere un finalizador (apilador grande) o un encuadernador finalizador (apilador grande) (BP-FN15 / BP-FN16).
Kit de expansión PS3*2	MX-PK13	Permite utilizar la máquina como impresora Postscript.
Kit de tipos de letra para código de barras	MX-PF10	Añade tipos de letra de código de barras a la máquina.
Kit de expansión de facsimil	BP-FX11	Activa la función de fax.
Kit de expansión para Internet fax	MX-FWX1	Activa la función de Internet fax.
Kit Detección Doble Alimentación	BP-DD10	Si intenta escanear varios originales al mismo tiempo, el escaneo se detiene como un atasco de documentos.
Kit de expansión de impresión directa*2	MX-PU10	De este modo se pueden imprimir archivos DOCX, XLSX y PPTX directamente sin pasar por un ordenador.
Módulo de integración de la aplicación	MX-AMX1	PREPARATIVOS PARA LA ENTREGA DE METADATOS (página 6-187)
Módulo de comunicación de la aplicación*2	BP-AM10	Sharp OSA (página 8-46)
Módulo de cuenta externa*2	BP-AM11	
Unidad de sellado	AR-SU1	Sella cada página del original una vez se ha escaneado en modo de envío de imágenes. Se necesita un alimentador de documentos automático.
Cartucho de sello	AR-SV1	Se incluyen dos cartuchos de sellado en cada paquete.
Kit de expansión de la función de escáner*2	MX-EB19	Guarda un documento escaneado en formato PDF compacto. El formato PDF compacto tiene un tamaño más pequeño que el PDF normal.



Nombre del producto	Número del producto	Descripción
Kit de expansión OCR*2	MX-EB20	Se requiere para utilizar la función OCR.
Adaptador de conexión inalámbrica	BP-EB10	Añade la función de LAN inalámbrica o Bluetooth a la máquina.
SSD de alta capacidad	BP-SD10	Amplía la capacidad de la unidad local de la máquina.
Mesa de servicio	MX-UT10	Puede utilizarla como una plataforma de trabajo o colocar temporalmente los originales o un dispositivo móvil. También se puede establecer una contraseña.
Equipo de seguridad de datos	BP-FR12U	Los datos que se almacenan en el disco local y la memoria de esta máquina se almacenan en forma cifrada. Además, después de que se hayan emitido los datos de copia e impresión y después de las transmisiones de fax y escáner, los datos se eliminan automáticamente para proteger de forma segura la información importante.
Kit de detección de virus	BP-VD10	ESCANEADO DE VIRUS (página 8-48)

*1 Según el país, región o modelo, se puede instalar como estándar o puede ser un dispositivo periférico. Póngase en contacto con su distribuidor o con el representante de servicio autorizado más cercano.

*2 Estos dispositivos periféricos pueden instalarse en la BP-50M26 / BP-50M31 / BP-50M36 / BP-50M45 / BP-50M55 / BP-50M65. (Estos dispositivos vienen de serie en la BP-70M31 / BP-70M36 / BP-70M45 / BP-70M55 / BP-70M65.)



Es posible que algunas opciones no estén disponibles en algunos países o regiones.



FINALIZADOR INTERNO

Este dispositivo saca el papel ordenado al mismo tiempo que escalona cada juego. Si es necesario, grapa cada juego. También puede grapar manualmente.

Para perforar el papel impreso, instale un módulo perforador opcional.

NOMBRES DE LAS PIEZAS

A continuación se describen las partes que aparecen cuando el finalizador está abierto.

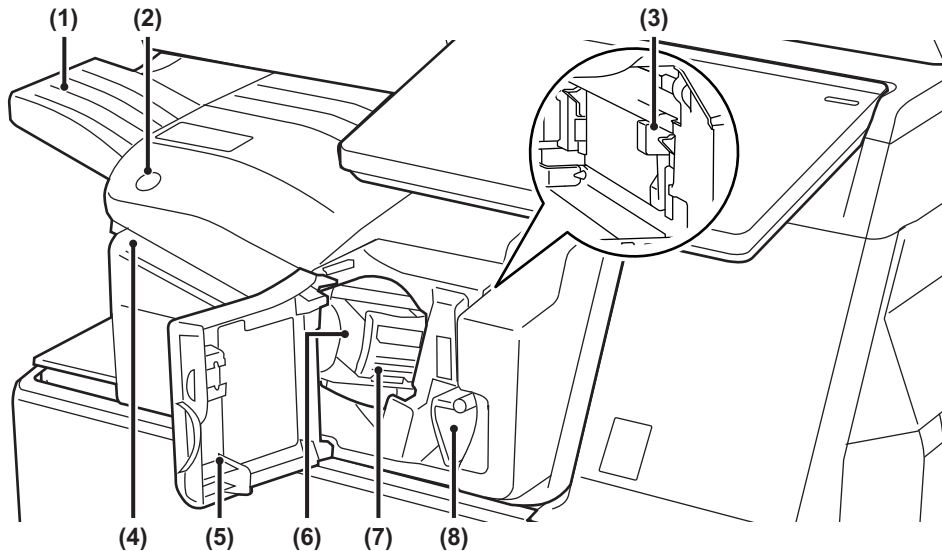

(1) Bandeja de salida

Los documentos grapados y agrupados se disponen en esta bandeja.

La bandeja se puede deslizar. Para imprimir en papel de gran tamaño como A3 (11" x 17"), extienda la bandeja.

(2) Tecla de grapado manual

Pulse esta tecla para ejecutar el grapado manual.

(3) Contenedor de desechos resultantes de la perforación (si hay instalado un módulo perforador)

Almacena los restos de papel resultantes de la perforación.

(4) Ranura de inserción

Coloque el papel que desee grapar en esta ranura. Grosor máximo 4 mm.

(5) Cubierta frontal

Abra esta cubierta para retirar un atasco de papel, rellenar las grapas, retirar un atasco de grapas o extraer la caja de desechos resultantes de la perforación.

(6) Caja de grapas

Contiene el cartucho de grapas.

Extraiga la caja para sustituir el cartucho de grapas o retirar un atasco de grapas.

(7) Palanca de liberación de la caja de grapas

Utilícela para retirar la caja de grapas.

(8) Palanca

Utilícela para mover el finalizador con el fin de retirar un atasco de papel o un atasco de grapas.



- El finalizador interno no se puede instalar al mismo tiempo que la unidad de plegado, el finalizador, el finalizador (apilador grande), el finalizador de encuadernado o el finalizador de encuadernado (apilador grande).
- Preste atención cuando encienda la máquina y durante el proceso de impresión, ya que la bandeja de salida podría moverse hacia arriba y hacia abajo.



CÓMO GRAPAR MANUALMENTE

También puede grapar manualmente.

Asegúrese de que la tecla de grapado manual está encendida de color verde.

1

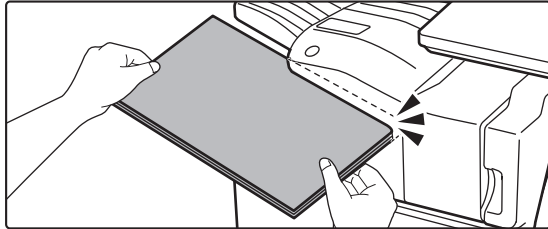

Coloque el papel que desee grapar en la ranura de inserción.

Cuando coloque el papel, la tecla de grapado manual parpadeará de color verde.

Una vez transcurridos dos segundos, el grapado se iniciará automáticamente.



- Para grapar antes de que transcurra el tiempo estimado para el grapado automático, pulse la tecla de grapado manual.

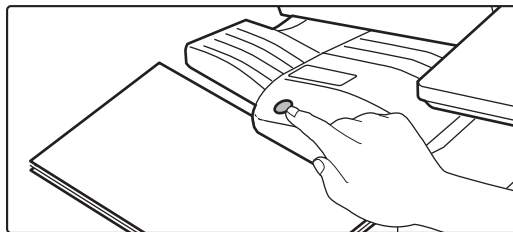

- El grapado manual no puede realizarse durante la ejecución de un trabajo de grapado.
- El grapado manual no se puede ejecutar durante el modo de desconexión automática.

Relación entre la orientación del papel y el resultado del grapado

Papel	Orientación del papel al introducirlo	Tras el grapado



CONSUMIBLES

El finalizador necesita el siguiente cartucho de grapas:

Cartucho de grapas (aprox. 5000 grapas por cartucho x tres cartuchos)

MX-SCX1

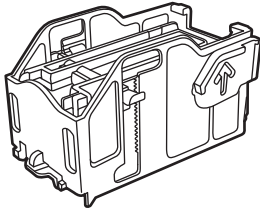

MANTENIMIENTO DEL FINALIZADOR INTERNO

Cuando el cartucho de grapas se quede sin grapas, aparecerá un mensaje en el panel de control. Siga las instrucciones para sustituir el cartucho de grapas.

Sustitución del cartucho de grapas

1

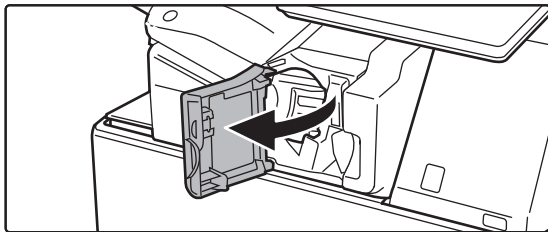

Abra la cubierta frontal del finalizador.

2

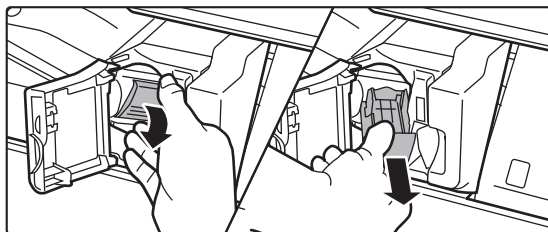

Baje la palanca de liberación de la caja de grapas y retire la caja.

Tire de la caja de grapas hacia la derecha.

3

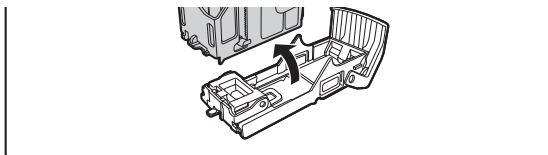

Retire el cartucho de grapas vacío de la caja de las grapas.



4

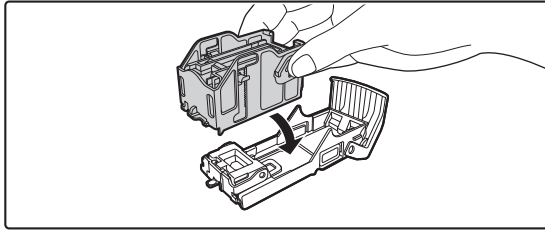

Inserte un cartucho de grapas nuevo en la caja de grapas, tal y como se muestra.

Empuje el cartucho de grapas hasta que un "clic" le indique que está en su sitio.

5

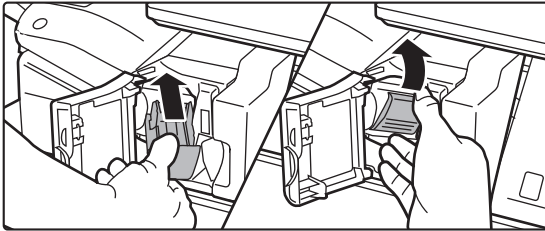

Empuje la caja de grapas.

Empújela hasta que un "clic" le indique que está en su sitio.

6

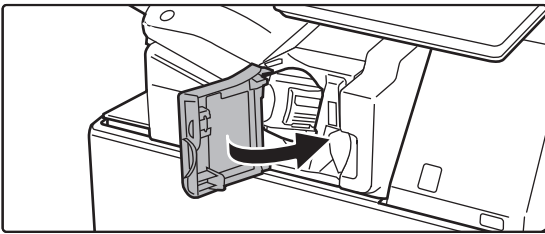

Cierre la cubierta frontal del finalizador.



Haga una copia de prueba en la función grapar para asegurarse de que el grapado se realice correctamente.

[▶ página 3-38](#)



FINALIZADOR

Este dispositivo saca el papel ordenado al mismo tiempo que escalona cada juego. Si es necesario, grapa cada juego. Para perforar el papel impreso, instale un módulo perforador opcional.

NOMBRES DE LAS PIEZAS

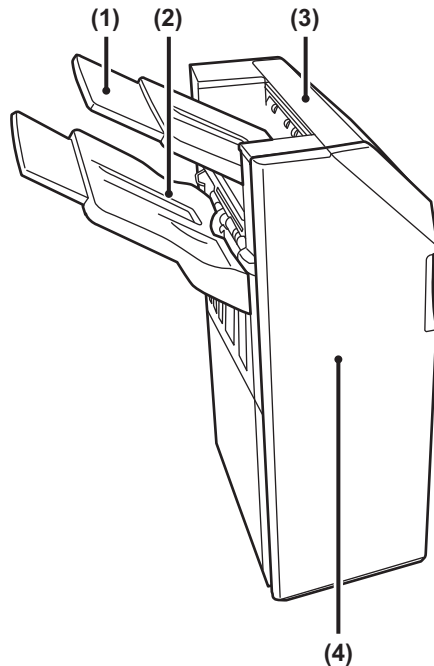

(1) Bandeja de salida (bandeja superior)

La bandeja se puede deslizar. Para imprimir en papel grande como A3 (11" x 17"), extienda la bandeja.

(2) Bandeja de salida (bandeja inferior)

Los documentos grapados y agrupados se disponen en esta bandeja.

La bandeja se puede deslizar. Para imprimir en papel grande como A3 (11" x 17"), extienda la bandeja.

(3) Cubierta superior

Abra esta cubierta para retirar el papel atascado.

(4) Cubierta frontal

Abra esta cubierta para sustituir el cartucho de grapas o retirar un atasco de grapas o un atasco de papel.



- Para instalar un finalizador se necesita una unidad de paso del papel o una unidad de plegado y un stand/cajón de papel de 550/2x550/3x550/550&2100 hojas.
- No se puede instalar un finalizador si ya hay instalado un finalizador interno, finalizador (apilador grande), un encuadernador finalizador o un encuadernador finalizador (apilador grande).
- No coloque objetos pesados en el finalizador ni ejerza presión sobre él.
- Preste atención cuando encienda la máquina y durante el proceso de impresión, ya que la bandeja podría moverse hacia arriba y hacia abajo.



CONSUMIBLES

El finalizador (stacker grande) necesita el siguiente cartucho de grapas:
Cartucho de grapas (aprox. 5000 grapas por cartucho x tres cartuchos)
MX-SCX1

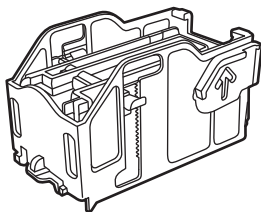

MANTENIMIENTO DEL FINALIZADOR

Cuando el cartucho de grapas se quede sin grapas, aparecerá un mensaje en el panel de control. Siga las instrucciones para sustituir el cartucho de grapas.

Sustitución del cartucho de grapas

1

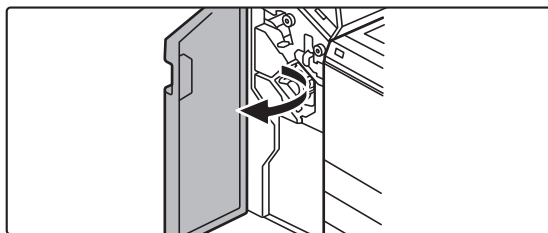

Abra la cubierta frontal.

2

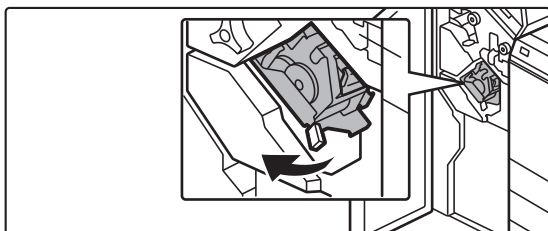

Extraiga la unidad de grapado.

3

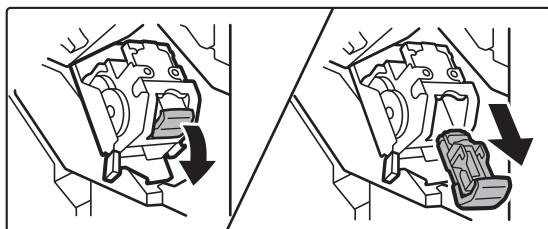

Retire la caja de grapas.



4

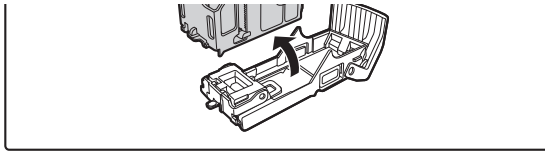

Retire el cartucho de grapas vacío de la caja de las grapas.

5

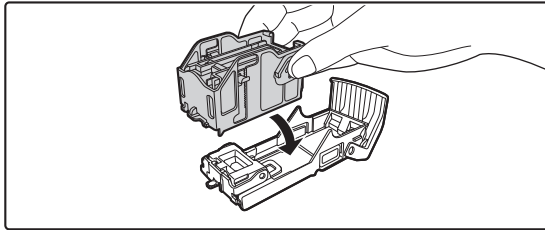

Inserte un cartucho de grapas nuevo en la caja de grapas, tal y como se muestra.

Empuje el cartucho de grapas hasta que un "clic" le indique que está en su sitio.

6

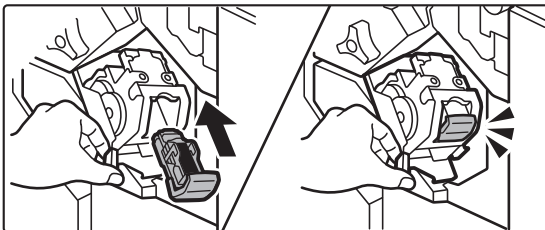

Vuelva a introducir firmemente la caja de grapas.

Empújela hasta que un "clic" le indique que está en su sitio.

7

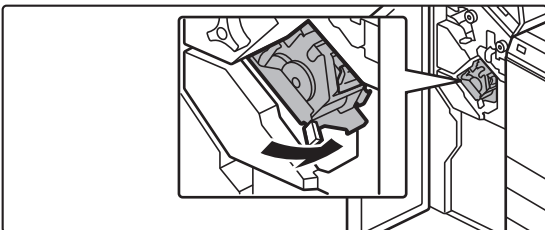

Vuelva a colocar la unidad de grapado.

8

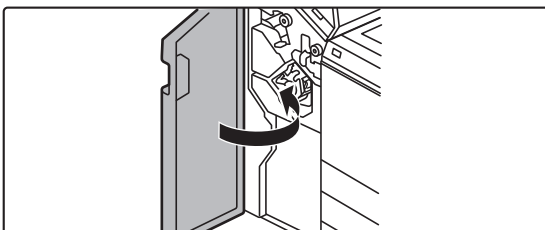

Cierre la cubierta frontal.



Haga una copia de prueba en la función grapar para asegurarse de que el grapado se realice correctamente.

▶ [página 3-38](#)



FINALIZADOR (APILADOR GRANDE)

Este dispositivo saca el papel ordenado al mismo tiempo que escalona cada juego. Si es necesario, grapa cada juego. También puede grapar manualmente. Para perforar el papel impreso, instale un módulo perforador opcional.

NOMBRES DE LAS PIEZAS

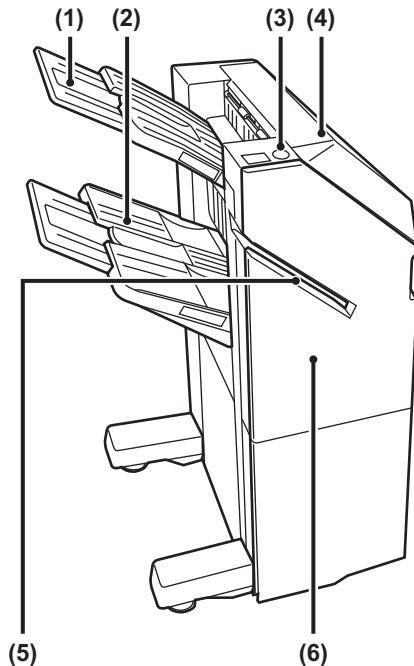

(1) Bandeja de salida (bandeja superior)

La bandeja se puede deslizar. Para imprimir en papel grande como A3 (11" x 17"), extienda la bandeja.

(2) Bandeja de salida (bandeja inferior)

Los documentos grapados y agrupados se disponen en esta bandeja.

La bandeja se puede deslizar. Para imprimir en papel grande como A3 (11" x 17"), extienda la bandeja.

(3) Tecla de grapado manual

Pulse esta tecla para ejecutar el grapado manual.

(4) Cubierta superior

Abra esta cubierta para retirar el papel atascado.

(5) Ranura de inserción

Coloque el papel que desee grapar en esta ranura. Grosor máximo 9 mm.

(6) Cubierta frontal

Abra esta cubierta para sustituir el cartucho de grapas o retirar un atasco de grapas o un atasco de papel.



- Para instalar un finalizador (apilador grande) se necesita una unidad de paso del papel o una unidad de plegado y un stand/cajón de papel de 550/2x550/3x550/550&2100 hojas.
- No se puede instalar un finalizador (apilador grande) si ya hay instalado un finalizador interno, finalizador, un encuadernador finalizador o un encuadernador finalizador (apilador grande).
- No coloque objetos pesados en el finalizador (apilador grande) ni ejerza presión sobre él.
- Preste atención cuando encienda la máquina y durante el proceso de impresión, ya que la bandeja podría moverse hacia arriba y hacia abajo.



CÓMO GRAPAR MANUALMENTE

También puede grapar manualmente.

Asegúrese de que la tecla de grapado manual está encendida de color verde.

1

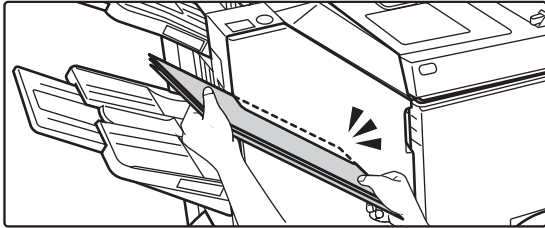

Coloque el papel que desee grapar en la ranura de inserción.

Cuando coloque el papel, la tecla de grapado manual parpadeará de color verde.

Una vez transcurridos dos segundos, el grapado se iniciará automáticamente.



- Para grapar antes de que transcurra el tiempo estimado para el grapado automático, pulse la tecla de grapado manual.

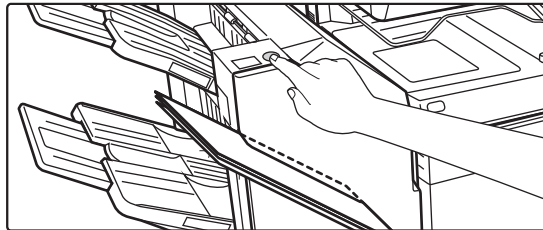

- El grapado manual no puede realizarse durante la ejecución de un trabajo de grapado.
- El grapado manual no se puede ejecutar durante el modo de desconexión automática.

Relación entre la orientación del papel y el resultado del grapado

Papel	Orientación del papel al introducirlo	Tras el grapado



CONSUMIBLES

El finalizador (stacker grande) necesita el siguiente cartucho de grapas:
Cartucho de grapas (aprox. 5000 grapas por cartucho x tres cartuchos)
MX-SC11

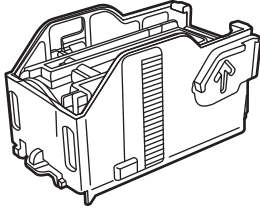

MANTENIMIENTO DEL FINALIZADOR (APILADOR GRANDE)

Cuando el cartucho de grapas se quede sin grapas, aparecerá un mensaje en el panel de control. Siga las instrucciones para sustituir el cartucho de grapas.

Sustitución del cartucho de grapas

1

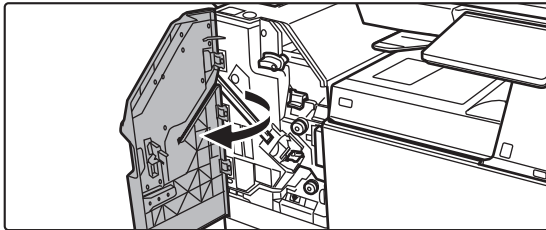

Abra la cubierta frontal.

2

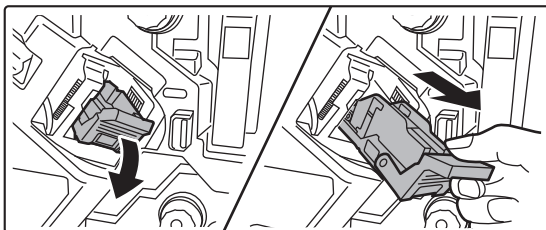

Retire la caja de grapas.

3

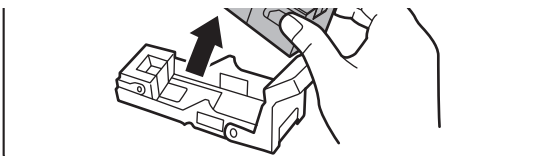

Retire el cartucho de grapas vacío.



4

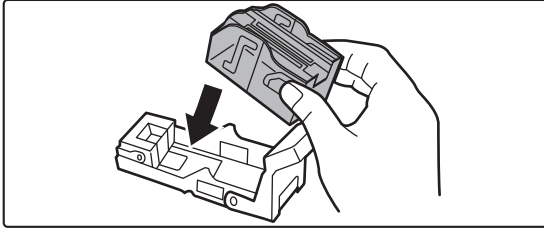

Inserte un cartucho de grapas nuevo en la caja de grapas.

Empuje el cartucho de grapas hasta que un "clic" le indique que está en su sitio.

5

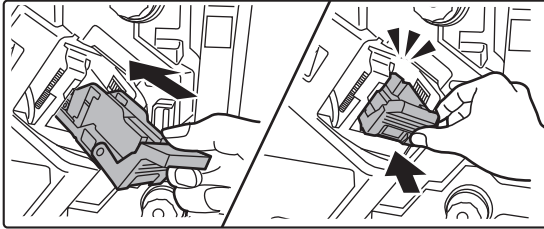

Vuelva a introducir firmemente la caja de grapas.

Empújela hasta que un "clic" le indique que está en su sitio.

6

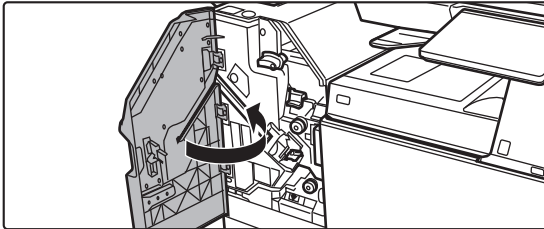

Cierre la cubierta frontal.



Haga una copia de prueba en la función grapar para asegurarse de que el grapado se realice correctamente.



FINALIZADOR DE ENCUADERNADO

Incluye la función de agrupado que dispone el papel ordenado al mismo tiempo que escalona cada juego, la función de ordenar y grapar que grapa cada juego de documentos impresos, la función de encuadernación que grapa automáticamente el centro de las hojas y pliega las hojas por la mitad, y la función de plegado que pliega el papel por la mitad.

Para perforar el papel impreso, instale un módulo perforador opcional.

NOMBRES DE LAS PIEZAS

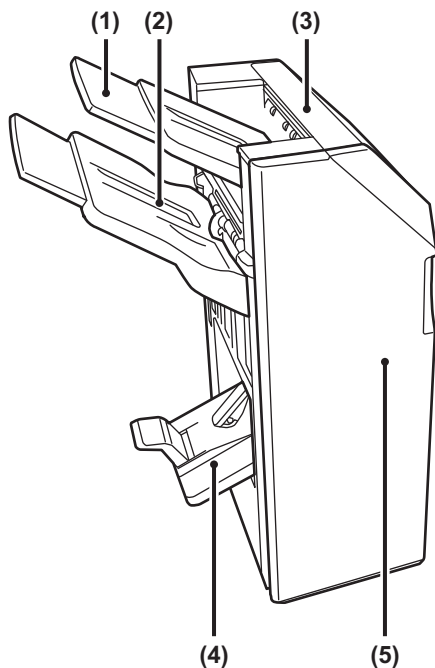

(1) Bandeja de salida (bandeja superior)

La bandeja se puede deslizar. Para imprimir en papel grande como A3 (11" x 17"), extienda la bandeja.

(2) Bandeja de salida (bandeja inferior)

Los documentos grapados y agrupados se disponen en esta bandeja.

La bandeja se puede deslizar. Para imprimir en papel grande como A3 (11" x 17"), extienda la bandeja.

(3) Cubierta superior

Abra esta cubierta para retirar el papel atascado.

(4) bandeja de encuadernado

Los documentos encuadernados se disponen en esta bandeja.

(5) Cubierta frontal

Abra esta cubierta para sustituir el cartucho de grapas o retirar un atasco de grapas o un atasco de papel.



- Para instalar un finalizador de encuadernación se necesita una unidad de paso del papel o una unidad de plegado y un stand/cajón de papel de 550/2x550/3x550/550&2100 hojas.
- No coloque objetos pesados en el finalizador de encuadernado ni ejerza presión sobre él.
- Preste atención cuando encienda la máquina y durante el proceso de impresión, ya que la bandeja podría moverse hacia arriba y hacia abajo.
- No se puede instalar un encuadernador finalizador si ya hay instalado un finalizador interno, finalizador, finalizador (apilador grande) o un encuadernador finalizador (apilador grande).



CONSUMIBLES

El finalizador de encuadernado necesita el siguiente cartucho de grapas:
Cartucho de grapas (aprox. 5000 grapas por cartucho x tres cartuchos)
AR-SC2

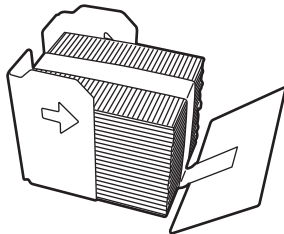

MANTENIMIENTO DEL FINALIZADOR DE ENCUADERNADO

Cuando el cartucho de grapas se quede sin grapas, aparecerá un mensaje en el panel de control. Siga las instrucciones para sustituir el cartucho de grapas.

1

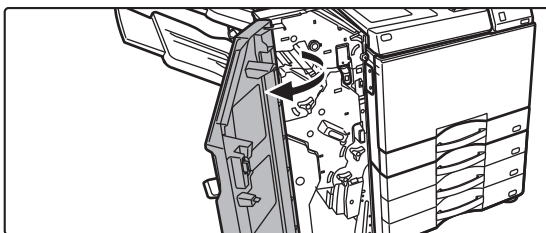

Abra la cubierta frontal.

2

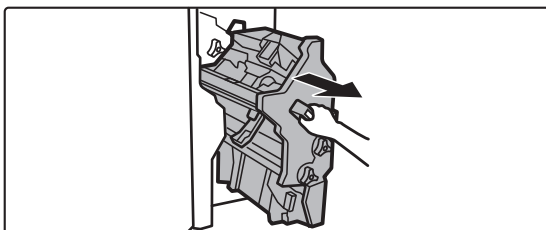

Tire de la palanca y extraiga la unidad de grapado.

Tire lentamente hasta que se detenga.



3

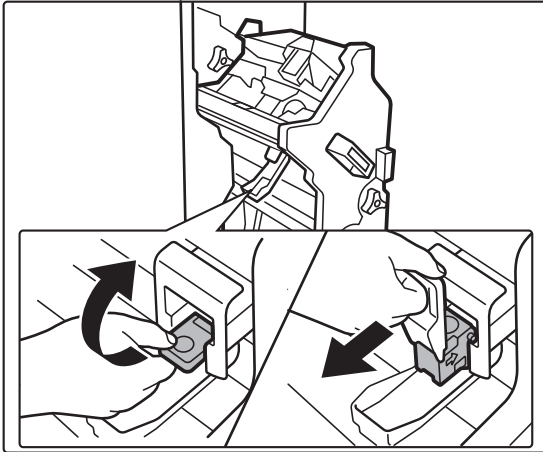

Baje la palanca de liberación de la caja de grapas y retire la caja.

4

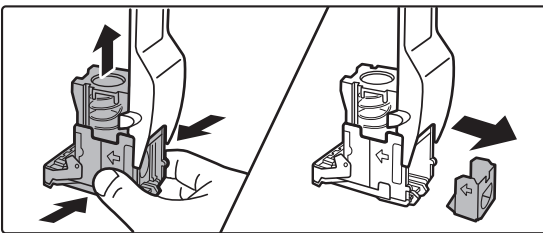

Retire el cartucho de grapas vacío de la caja de las grapas.

5

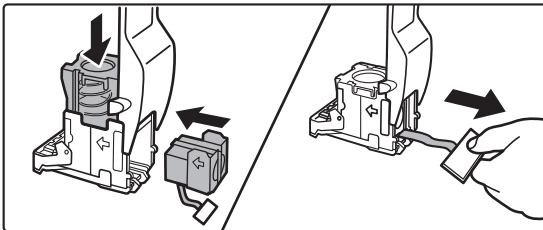

Inserte un cartucho de grapas nuevo en la caja de grapas, tal y como se muestra.

Empuje el cartucho de grapas hasta que un "clic" le indique que está en su sitio.
Una vez introducido el cartucho de grapas, tire del sello que mantiene las grapas rectas.



No retire el sello del cartucho antes de insertar el cartucho en la caja.

6

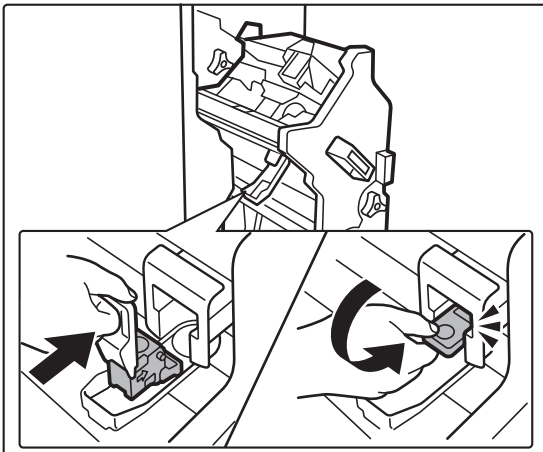

Encaje la caja de grapas.

Empújela hasta que un "clic" le indique que está en su sitio.



7

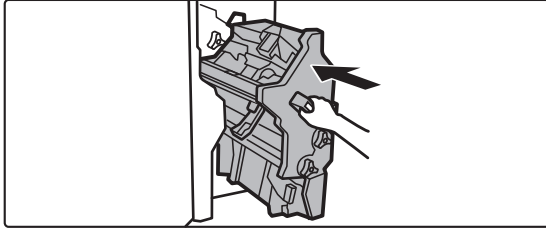

Vuelva a introducir la unidad de grapado.

8

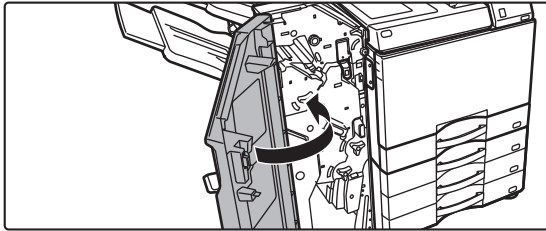

Cierre la cubierta frontal.



Haga una copia de prueba en la función grapar para asegurarse de que el grapado se realice correctamente.



FINALIZADOR DE ENCUADERNADO (APILADOR GRANDE)

Incluye la función de agrupado que dispone el papel ordenado al mismo tiempo que escalona cada juego, la función de ordenar y grapar que grapa cada juego de documentos impresos, la función de encuadernación que grapa automáticamente el centro de las hojas y pliega las hojas por la mitad, y la función de plegado que pliega el papel por la mitad. También puede grapar manualmente.

Para perforar el papel impreso, instale un módulo perforador opcional.

NOMBRES DE LAS PIEZAS

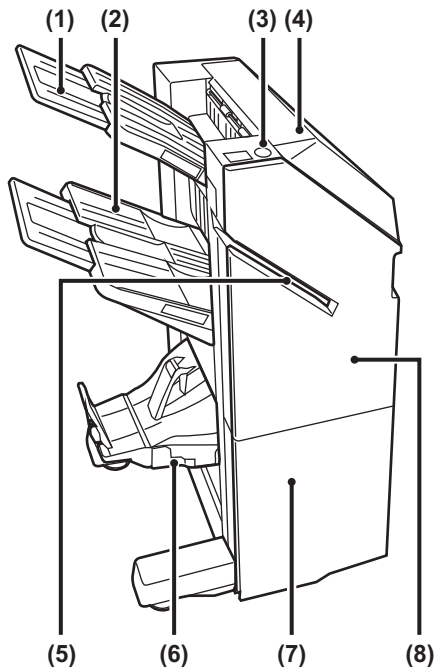

(1) Bandeja de salida (bandeja superior)

La bandeja se puede deslizar. Para imprimir en papel grande como A3 (11" x 17"), extienda la bandeja.

(2) Bandeja de salida (bandeja inferior)

Los documentos grapados y agrupados se disponen en esta bandeja.

La bandeja se puede deslizar. Para imprimir en papel grande como A3 (11" x 17"), extienda la bandeja.

(3) Tecla de grapado manual

Pulse esta tecla para ejecutar el grapado manual.

(4) Cubierta superior

Abra esta cubierta para retirar el papel atascado.

(5) Ranura de inserción

Coloque el papel que desee grapar en esta ranura. Grosor máximo 9 mm.

(6) bandeja de encuadernado

Los documentos encuadernados se disponen en esta bandeja.

(7) Portada inferior

Abra esta cubierta para sustituir el cartucho de grapas o retirar un atasco de grapas o un atasco de papel.

(8) Portada superior

Abra esta cubierta para sustituir el cartucho de grapas o retirar un atasco de grapas o un atasco de papel.



- Para instalar un finalizador de encuadernación (apilador grande) se necesita una unidad de paso del papel o una unidad de plegado y un stand/cajón de papel de 550/2x550/3x550/550&2100 hojas.
- No coloque objetos pesados en el encuadernador finalizador (apilador grande) ni ejerza presión sobre él.
- Preste atención cuando encienda la máquina y durante el proceso de impresión, ya que la bandeja podría moverse hacia arriba y hacia abajo.
- No se puede instalar un encuadernador finalizador (apilador grande) si ya hay instalado un finalizador interno, finalizador, finalizador (apilador grande) o un encuadernador finalizador.



CÓMO GRAPAR MANUALMENTE

También puede grapar manualmente.

Asegúrese de que la tecla de grapado manual está encendida de color verde.

1

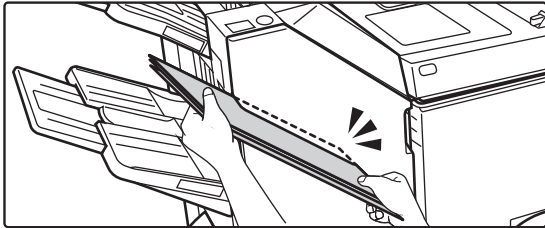

Coloque el papel que desee grapar en la ranura de inserción.

Cuando coloque el papel, la tecla de grapado manual parpadeará de color verde.

Una vez transcurridos dos segundos, el grapado se iniciará automáticamente.



- Para grapar antes de que transcurra el tiempo estimado para el grapado automático, pulse la tecla de grapado manual.

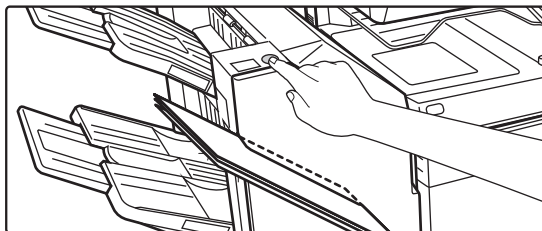

- El grapado manual no puede realizarse durante la ejecución de un trabajo de grapado.
- El grapado manual no se puede ejecutar durante el modo de desconexión automática.

Relación entre la orientación del papel y el resultado del grapado

Papel	Orientación del papel al introducirlo	Tras el grapado



CONSUMIBLES

El finalizador de encuadernado necesita el siguiente cartucho de grapas:

Unidad del finalizador

Cartucho de grapas (aprox. 5000 grapas por cartucho x tres cartuchos)

MX-SC11

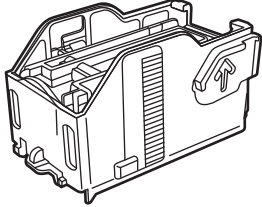

Unidad de encuadernado

Cartucho de grapas (aprox. 2000 grapas por cartucho x cuatro cartuchos)

MX-SC12

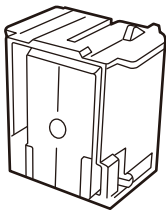



MANTENIMIENTO DEL FINALIZADOR DE ENCUADERNADO (APILADOR GRANDE)

Cuando el cartucho de grapas se quede sin grapas, aparecerá un mensaje en el panel de control. Siga las instrucciones para sustituir el cartucho de grapas.

Sustitución del cartucho de grapas (unidad del finalizador)

1

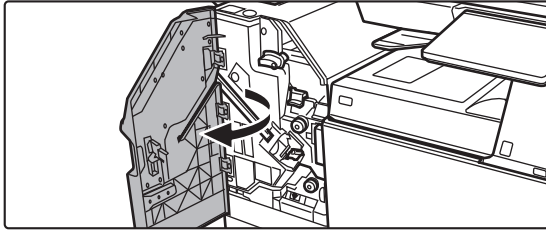

Abra la portada superior.

2

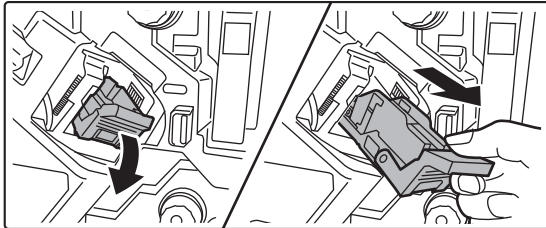

Retire la caja de grapas.

3

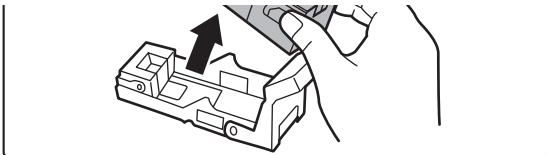

Retire el cartucho de grapas vacío.

4

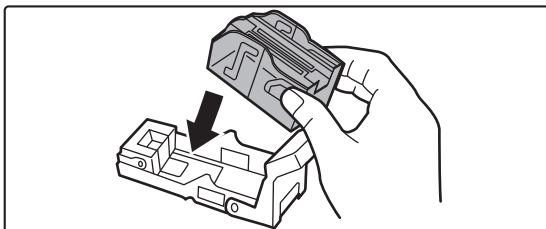

Inserte un cartucho de grapas nuevo en la caja de grapas.

Empuje el cartucho de grapas hasta que un "clic" le indique que está en su sitio.



5

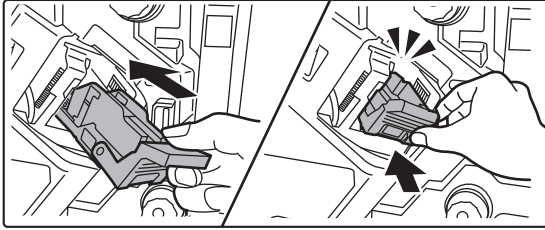

Vuelva a introducir firmemente la caja de grapas.

Empújela hasta que un "clic" le indique que está en su sitio.

6

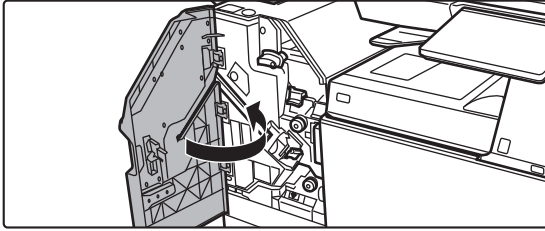

Abra la portada inferior.



Haga una copia de prueba en la función ordenar y grapar para asegurarse de que el grapado se realice correctamente.



Sustitución del cartucho de grapas (unidad de encuadernado)

Antes de comenzar este proceso, retire todos los documentos de la bandeja de salida del finalizador de encuadernado (apilador grande). No vuelva a colocar los documentos retirados en la bandeja de salida.

1

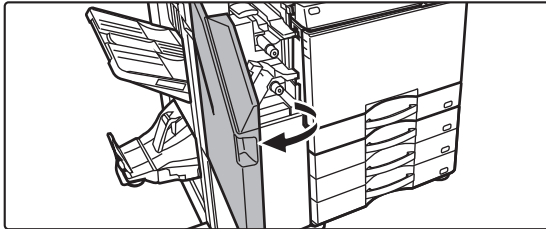

Abra la portada superior.

2

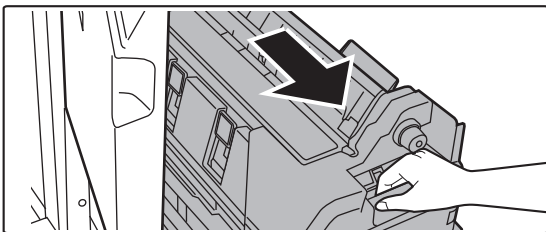

Tire ligeramente de la portada inferior hasta que se detenga.

3

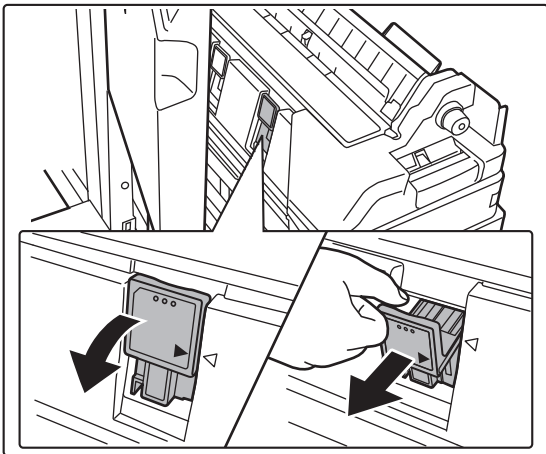

Retire la caja de grapas.

4

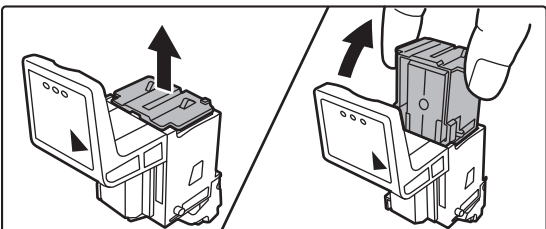

Retire el cartucho de grapas vacío.



5

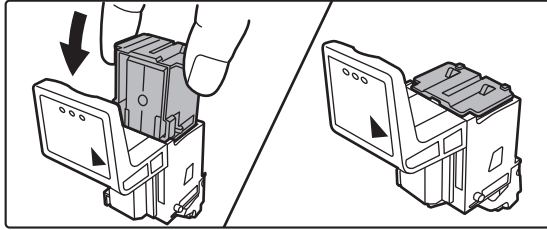

Inserte un cartucho de grapas nuevo en la caja de grapas.

Sustituya los dos cartuchos de grapas.

6

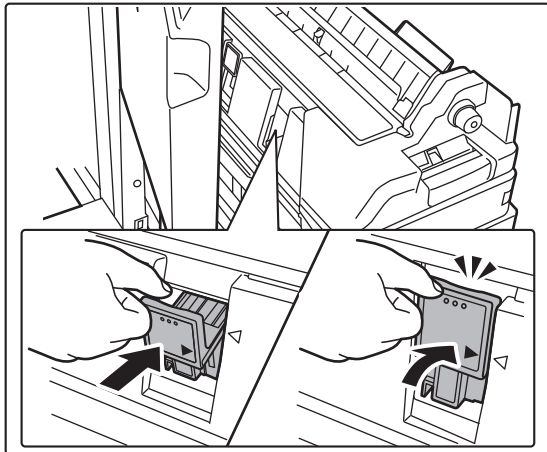

Vuelva a introducir firmemente la caja de grapas.

Empújela hasta que un "clic" le indique que está en su sitio.

7

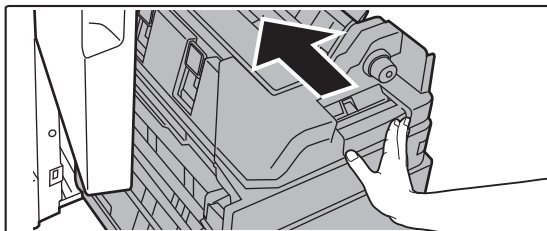

Empuje la portada inferior nuevamente dentro.

8

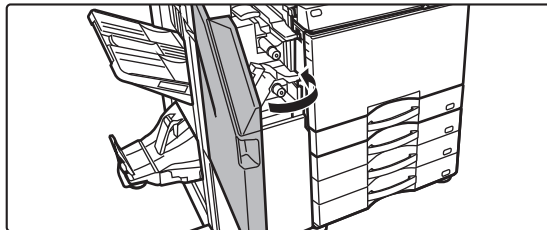

Abra la portada inferior.

Una vez que se ha sustituido el cartucho de grapas, se prueba la grapa automáticamente.



Haga una impresión o copia de prueba usando la función de encuadernador para asegurarse de que el grapado se realice correctamente.



MÓDULO PERFORADOR

El módulo perforador se puede instalar en un finalizador interno, finalizador o finalizador de encuadernado para perforar el papel de los documentos de salida.

RETIRADA DE LOS DESECHOS RESULTANTES DE LA PERFORACIÓN

Los desechos que se generan con la perforación se recogen en el contenedor de desechos resultantes de la perforación.

Siga las instrucciones para retirar los desechos resultantes de la perforación.

Finalizador interno instalado

1

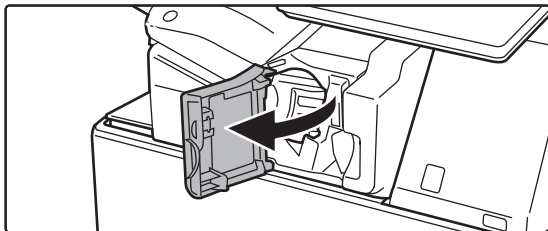

Abra la cubierta frontal del finalizador.

2

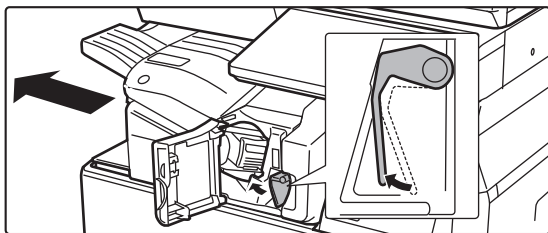

Mientras presiona la palanca hacia la izquierda, deslice el finalizador hacia el mismo lado hasta que se detenga.

3

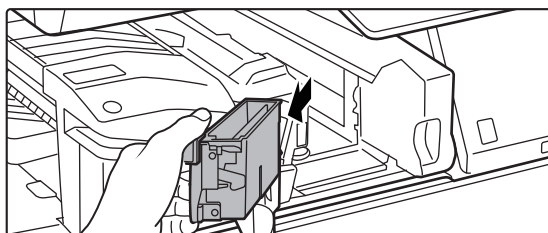

Agarre el asa del contenedor de desechos resultantes de la perforación, extraiga con cuidado el contenedor y tire los desechos.

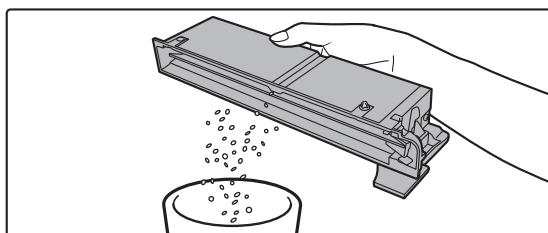



4

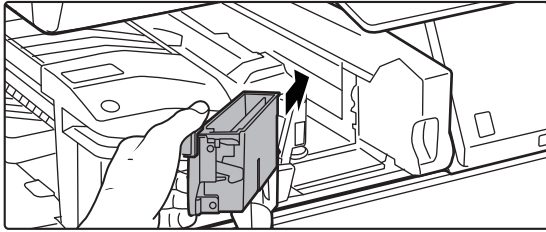

Vuelva a colocar el contenedor de desechos resultantes de la perforación.

Si el contenedor de desechos resultantes de la perforación no se vuelve a colocar correctamente no será posible imprimir utilizando la función de perforación.

5

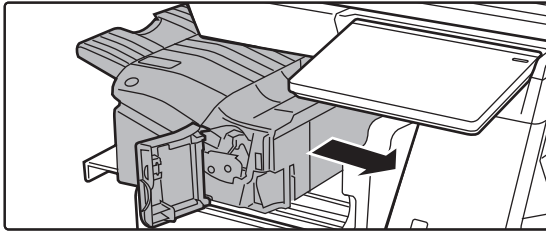

Deslice el finalizador hacia la derecha hasta que se detenga.

6

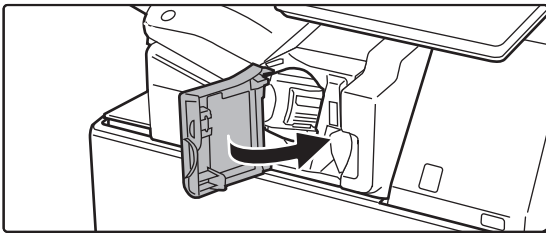

Cierre la cubierta frontal del finalizador.



Finalizador instalado

1



Abra la cubierta frontal.

2

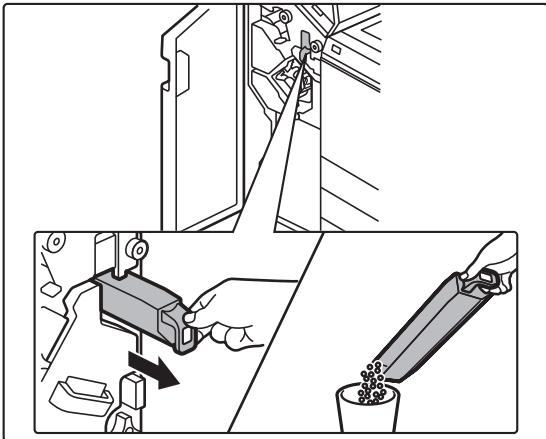

Extraiga el contenedor de desechos resultantes de la perforación y tire los desechos.

3

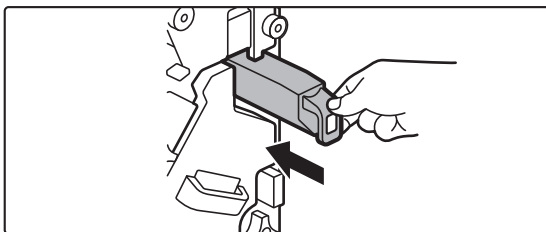

Vuelva a colocar el contenedor de desechos resultantes de la perforación.

Si el contenedor de desechos resultantes de la perforación no se vuelve a colocar correctamente no será posible imprimir utilizando la función de perforación.

4

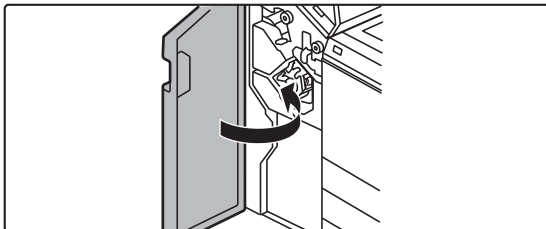

Cierre la cubierta frontal.



Finalizador (apilador grande) instalado

1

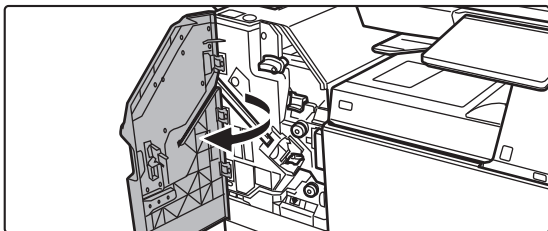

Abra la cubierta frontal.

2

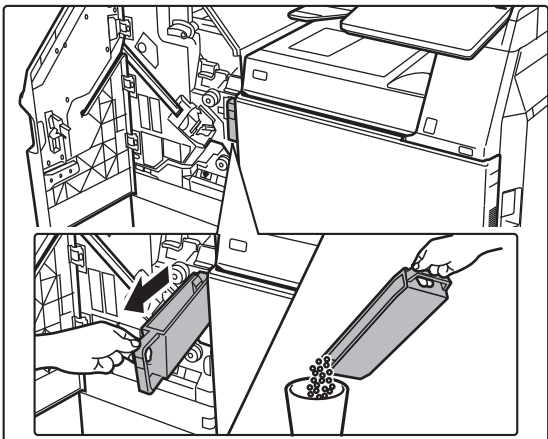

Extraiga el contenedor de desechos resultantes de la perforación y tire los desechos.

3

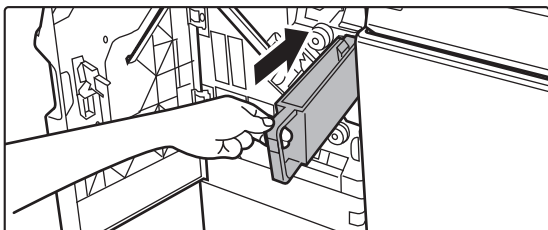

Vuelva a colocar el contenedor de desechos resultantes de la perforación.

Si el contenedor de desechos resultantes de la perforación no se vuelve a colocar correctamente no será posible imprimir utilizando la función de perforación.

4

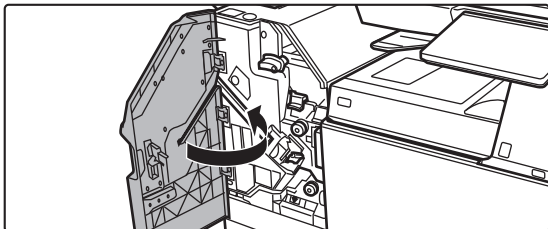

Cierre la cubierta frontal.



Finalizador de encuadernado instalado

1

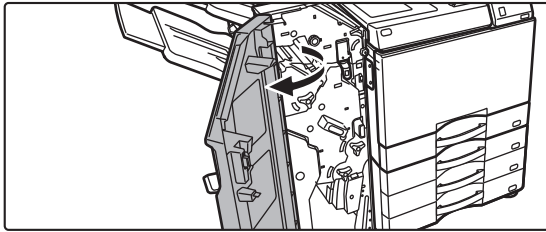

Abra la cubierta frontal.

2

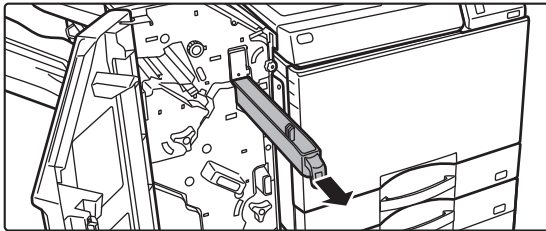

Extraiga el contenedor de desechos resultantes de la perforación y tire los desechos.

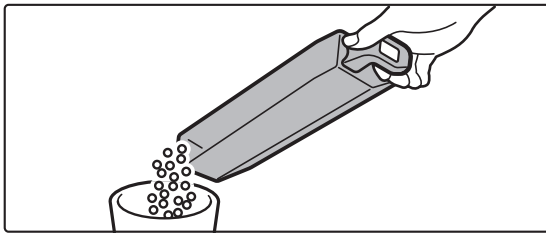

3

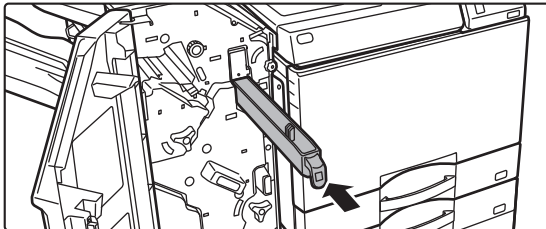

Vuelva a colocar el contenedor de desechos resultantes de la perforación.

Si el contenedor de desechos resultantes de la perforación no se vuelve a colocar correctamente no será posible imprimir utilizando la función de perforación.

4

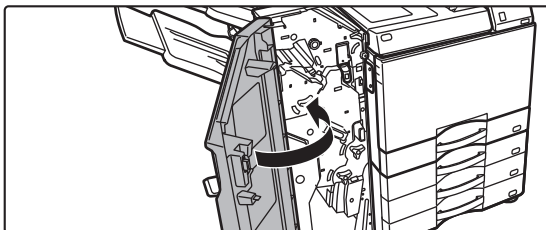

Cierre la cubierta frontal.



Finalizador de encuadernado (apilador grande) instalado

1

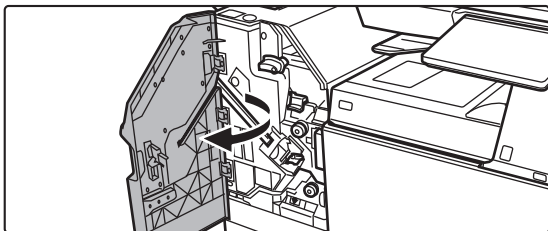

Abra la cubierta frontal.

2

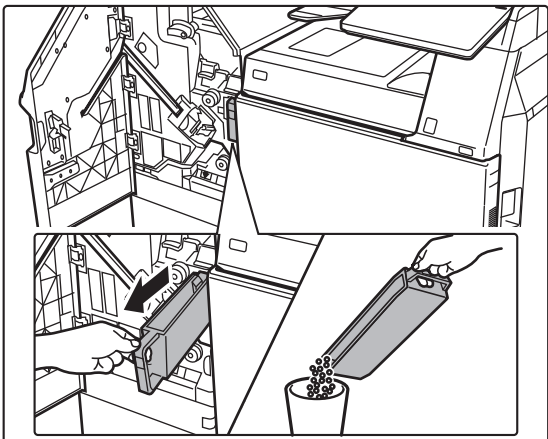

Extraiga el contenedor de desechos resultantes de la perforación y tire los desechos.

3

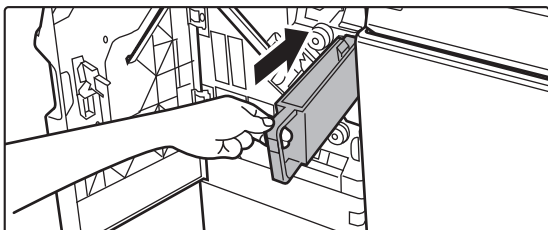

Vuelva a colocar el contenedor de desechos resultantes de la perforación.

Si el contenedor de desechos resultantes de la perforación no se vuelve a colocar correctamente no será posible imprimir utilizando la función de perforación.

4

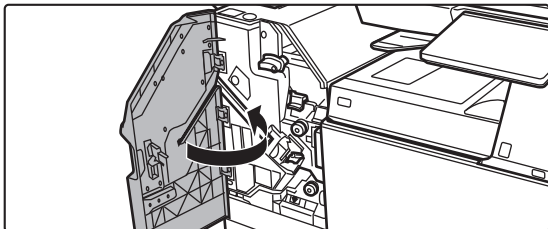

Cierre la cubierta frontal.



UNIDAD DE PLEGADO

Puede utilizarse una unidad de plegado para las opciones de plegado en Z, pliegue carta, acordeón y pliegue simple.

NOMBRES DE LAS PIEZAS

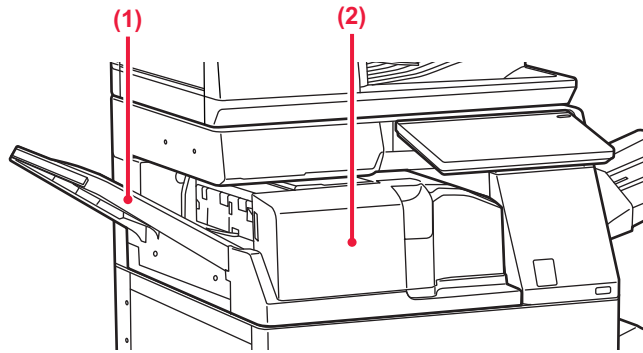

(1) Cubierta frontal

Abra esta cubierta para retirar el papel atascado. La bandeja se puede deslizar. Para imprimir en papel grande como 11" x 17" (A3), extienda la bandeja.

(2) Bandeja de salida de la unidad de plegado

Las copias plegadas se disponen en esta bandeja.



MANTENIMIENTO

MAINTENIMIENTO PERIÓDICO

Para garantizar que la máquina continúe proporcionando un rendimiento de calidad superior, límpiela periódicamente.



No utilice un spray inflamable para limpiar la máquina. Si el gas del spray entra en contacto con los componentes eléctricos internos o con la unidad de fusibles, que están sometidos a altas temperaturas, podría producirse un incendio o una descarga eléctrica.



- No utilice disolvente, benceno ni agentes de limpieza volátiles para limpiar la máquina. Podrían degradar o decolorar la carcasa.
- Utilice un paño suave para limpiar la zona con acabado tipo espejo del panel de control (véase a la derecha). Si utiliza un paño áspero, o si frota fuerte, la superficie podría rayarse.

LIMPIEZA DEL CRISTAL DE EXPOSICIÓN Y DEL ALIMENTADOR DE DOCUMENTOS AUTOMÁTICO

Si se ensucia el cristal de documentos o la placa posterior de documentos, aparecerán manchas de suciedad, líneas negras, o líneas blancas en la imagen escaneada. Estos componentes siempre deben estar limpios.

Limpie las piezas con un paño limpio y suave.

Si es necesario, humedezca el paño con agua o una pequeña cantidad de detergente neutro. Una vez hecho eso, seque la zona con un paño limpio y seco.

Ejemplos de líneas en la imagen



Cristal de exposición

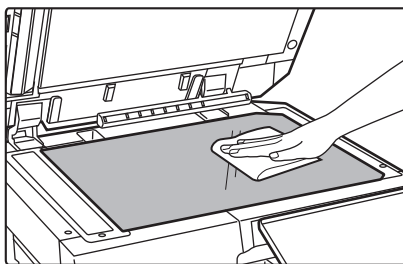

Placa posterior de documentos

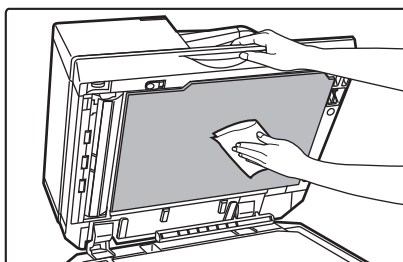



ZONA DE ESCANEADO

Si aparecen líneas negras o blancas en las imágenes escaneadas utilizando el alimentador de documentos automático, limpie la zona de escaneo (el cristal largo y delgado situado junto al cristal de exposición).

Para limpiar este componente utilice el limpiacristales que se encuentra guardado en el alimentador de documentos automático. Después de utilizarlo, vuelva a guardarlo en su sitio.

Si se utiliza BP-70M31 / BP-70M36 / BP-70M45 / BP-70M55 / BP-70M65

1

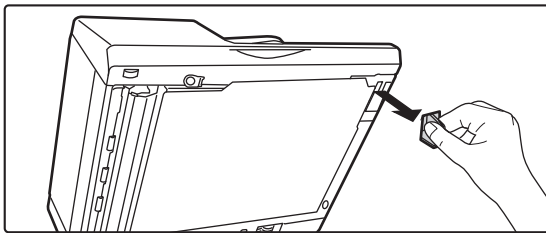

Abra el alimentador de documentos automático y retire el limpiacristales.

2

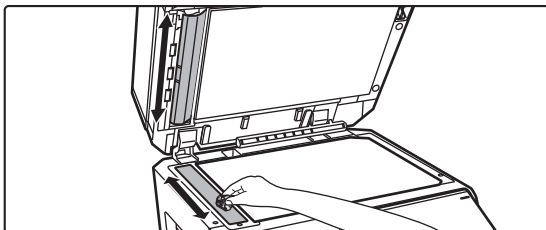

Limpie la zona de escaneo de documentos del cristal de exposición con el limpiacristales.

Una zona de escaneo está en el cristal de exposición y la otra está dentro del alimentador de documentos automático.

3

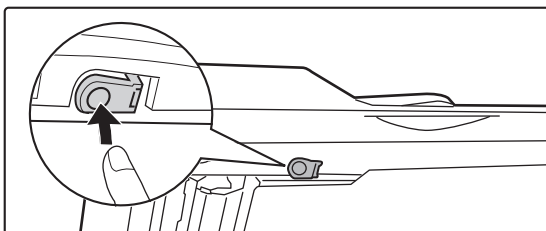

Abra la cubierta de la zona de escaneo del alimentador de documentos automático.

Presione el botón liberador para liberar la cubierta.

4

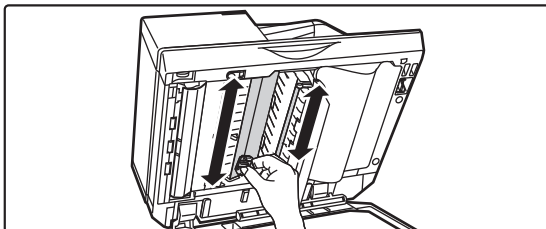

Limpie la zona de escaneo del alimentador de documentos automático.



5

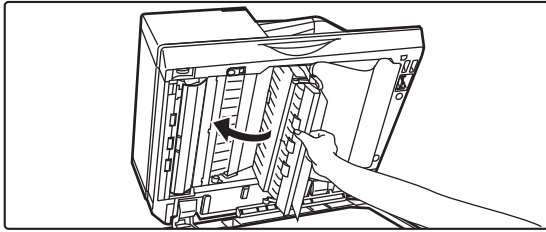

Cierre la cubierta.

6

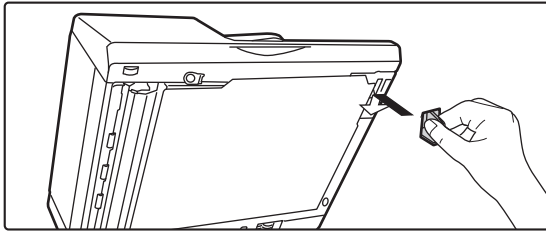

Vuelva a colocar el limpiacristales en su sitio.

Si se utiliza BP-50M26 / BP-50M31 / BP-50M36 / BP-50M45 / BP-50M55 / BP-50M65

1

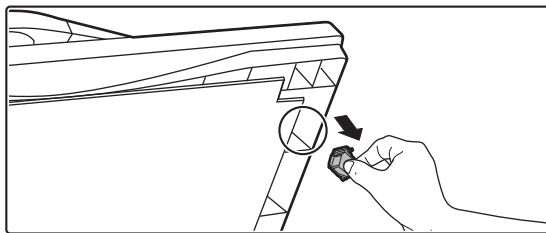

Abra el alimentador de documentos automático y retire el limpiacristales.

2

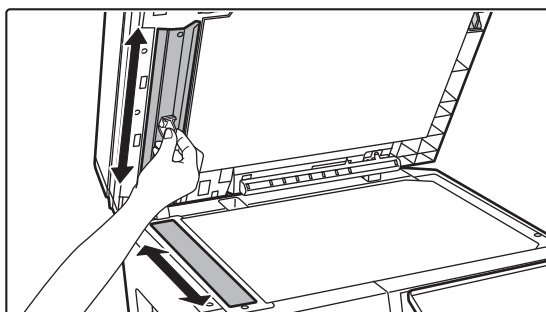

Limpie la zona de escaneo de documentos del cristal de exposición con el limpiacristales.

3

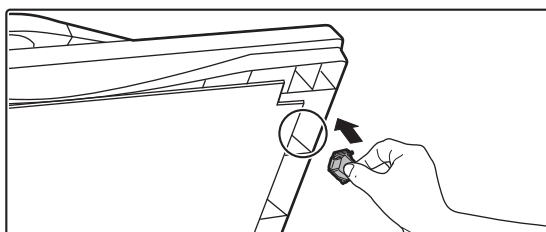

Vuelva a colocar el limpiacristales en su sitio.



LIMPIEZA DEL RODILLO DE ALIMENTACIÓN DE LA BANDEJA BYPASS

Si se producen atascos de papel con frecuencia al introducir sobres o papel de gramaje alto a través de la bandeja bypass, limpie la superficie del rodillo de alimentación con un paño suave humedecido con agua o un detergente neutro.

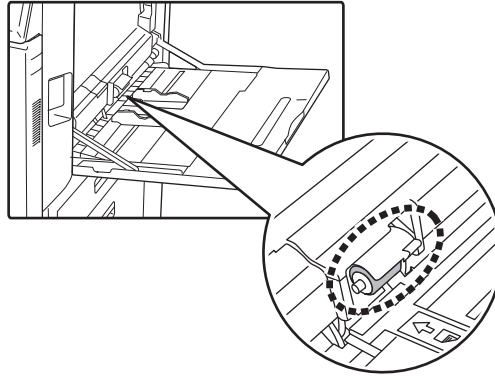



LIMPIEZA DEL RODILLO DE ALIMENTACIÓN DE PAPEL

Cuando se usa el alimentador automático de documentos, si el original colocado se emborrona o se atasca, limpie la superficie del rodillo de alimentación del papel en la dirección de la flecha con un paño suave limpio, humedecido en agua o detergente neutro.

BP-50M26 / BP-50M31 / BP-50M36 / BP-50M45 / BP-50M55 / BP-50M65

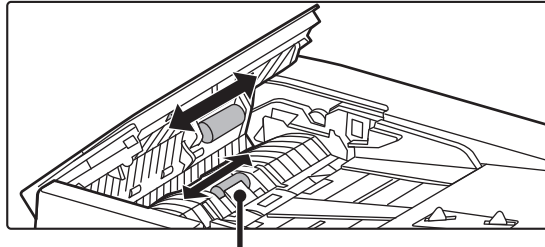

Tenga cuidado de no doblar o separar la hoja de plástico.

BP-70M31 / BP-70M36 / BP-70M45 / BP-70M55 / BP-70M65

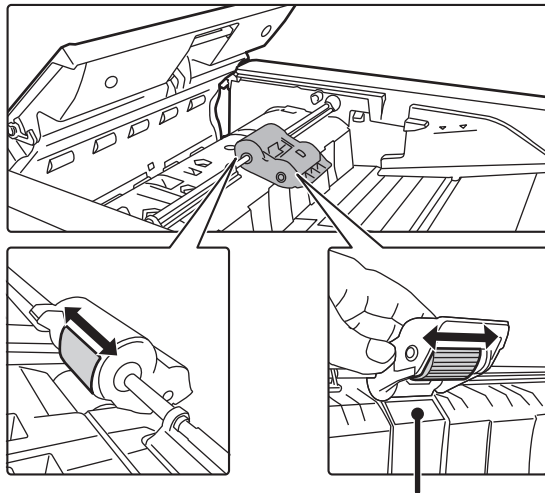

Tenga cuidado de no doblar o separar la hoja de plástico.



SUSTITUCIÓN DEL CARTUCHO DE TÓNER

Sustituya el cartucho de tóner. Cuando aparezca este mensaje, prepare un cartucho de tóner para realizar la sustitución. Cambie siempre el cartucho de tóner cuando aparezca el mensaje "Cambie el cartucho de tóner.". Debe tener a mano un juego de cartuchos de tóner de repuesto para poder sustituir el cartucho de tóner tan pronto como se agote.

MENSAJE DE SUSTITUCIÓN

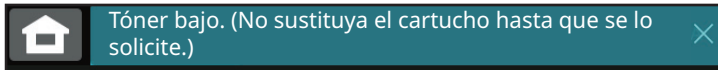

Cuando aparezca este mensaje, prepare un cartucho de tóner para realizar la sustitución.



Si continúa imprimiendo, aparecerá el siguiente mensaje.
Cuando aparezca este mensaje, prepare un cartucho de tóner para realizar la sustitución y sustitúyalo.
En esas circunstancias se puede imprimir.
No obstante, este mensaje no aparece durante la impresión.

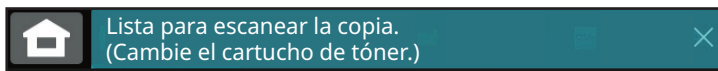
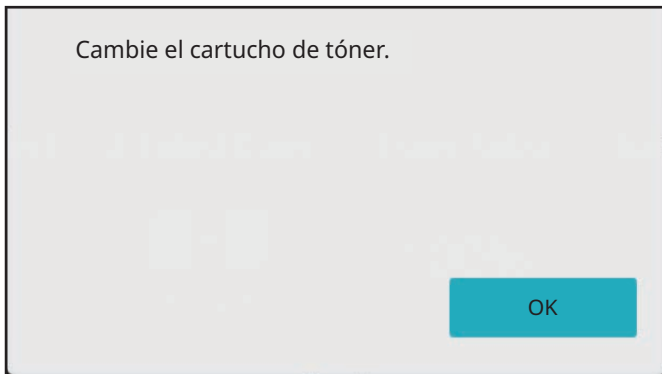

Si continúa usando la máquina, se mostrará el siguiente mensaje cuando se agote el tóner.
Una vez que la máquina entre en este estado, la impresión no se podrá llevar a cabo hasta que no se haya sustituido el cartucho de tóner.

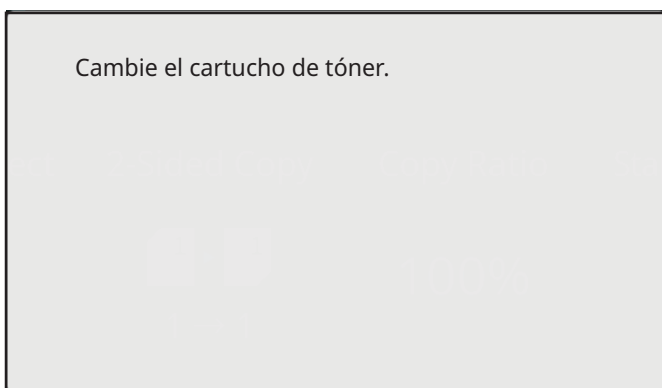



1

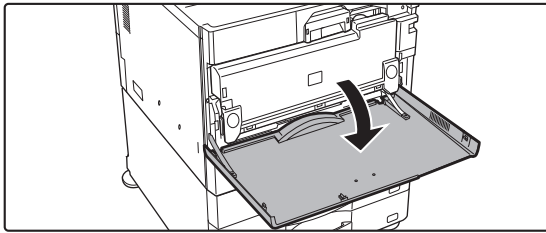

Abra la cubierta frontal.

Sujétela por ambos lados y ciérrela.

2

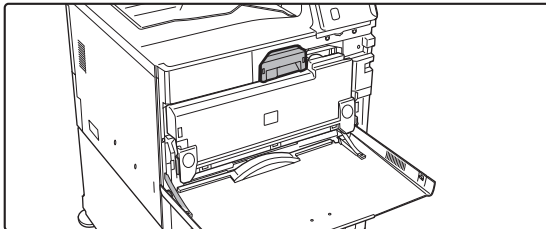

Tire del cartucho de tóner hacia usted.

Extraiga suavemente el cartucho de tóner en posición horizontal.

Si el cartucho se extrae bruscamente, el tóner podría desparramarse.

Sujete el cartucho de tóner con las dos manos como se muestra en la ilustración y extráigalo lentamente de la máquina.

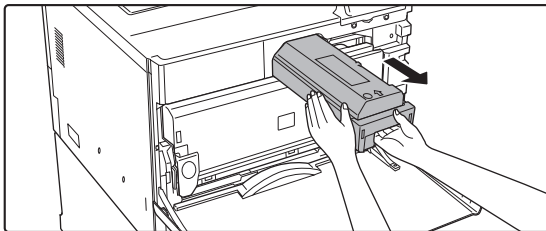

3

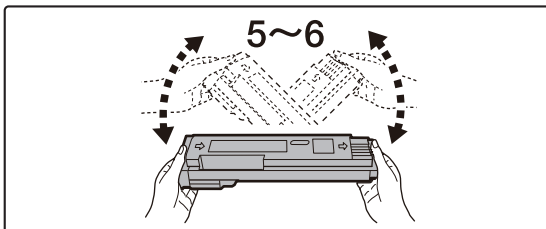

Saque un nuevo cartucho de tóner del paquete y agítelo cinco o seis veces.

4

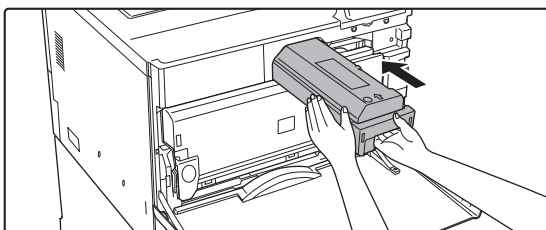

Inserte lentamente el nuevo cartucho de tóner en posición horizontal.

5

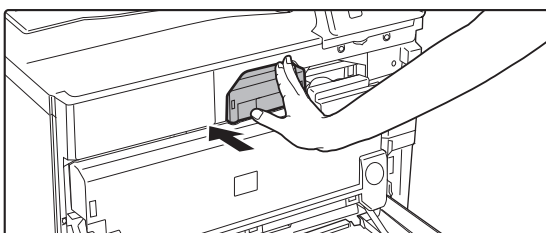

Presione firmemente hacia dentro hasta que oiga un "clic"



6

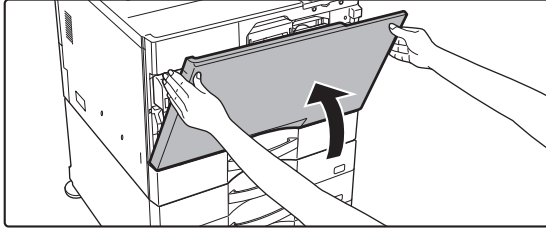

Cierre la cubierta frontal.

Una vez sustituido el cartucho de tóner, la máquina pasa automáticamente al modo de ajuste de imagen. No abra la cubierta frontal durante este proceso. Sujétela por ambos lados y ciérrela.



- No arroje el cartucho de tóner al fuego. El tóner podría salir proyectado y provocar quemaduras.
- Almacene los cartuchos de tóner fuera del alcance de los niños.
- Si el cartucho de tóner se guarda en vertical, el tóner podría endurecerse y quedar inservible. Guarde siempre el cartucho de tóner de lado.
- Si se usa un cartucho de tóner que no sea el recomendado por SHARP, puede que la máquina no proporcione toda la calidad y el rendimiento esperados y es posible que la máquina sufra daños. Asegúrese de usar un cartucho de tóner recomendado por SHARP.



- Según sus condiciones de uso, puede que el color aparezca más claro o que la imagen aparezca borrosa.
- El técnico de servicio los recogerá. El técnico de servicio los recogerá.
- Para ver la cantidad aproximada de tóner que queda (indicada en %), mantenga pulsada la tecla [Pantalla de inicio] durante la impresión o cuando la máquina esté inactiva. Cuando el porcentaje se sitúe entre "25-0%", consiga un cartucho de tóner de repuesto para sustituirlo antes de que el tóner se agote.
- Cuando se agote el tóner mientras se muestra la pantalla de inicio, aparecerá el mensaje [Tóner Vacío] en la esquina superior derecha de la pantalla.



SUSTITUCIÓN DE LA CAJA DE RECOGIDA DE TÓNER

La caja de recogida de tóner recoge el exceso de tóner que se produce durante la impresión. Cuando dicha caja se llena, aparece el mensaje "Sustituir caja de recogida de tóner."

Sustituya la caja de recogida de tóner siguiendo las indicaciones que aparecen en el panel táctil.

Al pulsar dicha tecla, se mostrarán las instrucciones para sustituir la caja de recogida de tóner. Siga las instrucciones. Una vez sustituida la caja de recogida de tóner, el mensaje desaparecerá automáticamente.



- No arroje la caja de recogida de tóner al fuego. El tóner podría salir proyectado y provocar quemaduras.
- Almacene las cajas de recogida de tóner fuera del alcance de los niños.



No toque los cables o conectores internos.

1

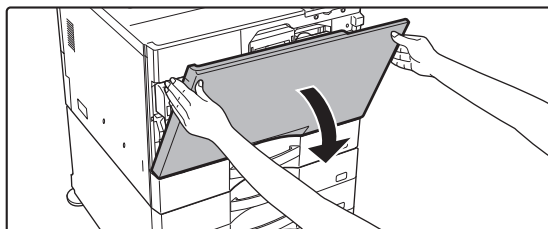

Abra la cubierta frontal.

Ábrala mientras presiona las partes convexas de ambos lados.

2

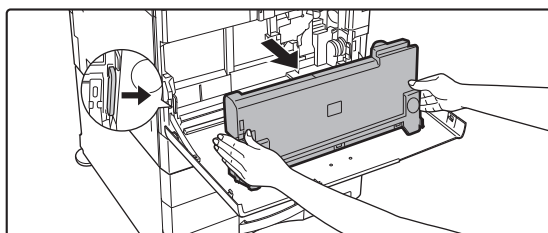

Retire la caja de recogida de tóner.

Presione los botones de liberación situados a los lados de la caja de recogida de tóner, presione hacia abajo la caja de recogida de tóner hasta que se detenga y, a continuación, tire lentamente para sacarla.



3

Coloque la caja de recogida de tóner en una superficie plana.

Coloque una hoja de papel, como la de un periódico, en la superficie antes de colocar la caja de recogida de tóner.



- Mantenga la caja de recogida de tóner en posición vertical sin tumbarla.
- No deseche la caja de recogida de tóner que ha retirado; colóquela en la bolsa de plástico suministrada y guárdela en su caja de embalaje.
- Conserve las cajas de recogida de tóner que ha retirado en una bolsa de plástico (no las tire).
- El técnico de servicio las recogerá.

4

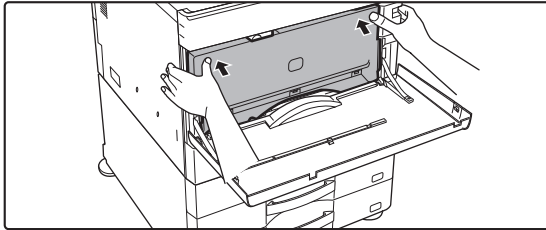

Instale una nueva caja de recogida de tóner.

Presione ambos lados del recipiente de recogida de tóner con las manos hasta que los cierres izquierdo y derecho encajen completamente.

5

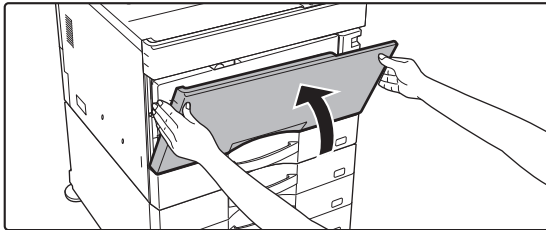

Cierre la cubierta frontal.

Sujétela por ambos lados y ciérrala.



SUSTITUCIÓN DEL CARTUCHO DE SELLADO

Si hay instalada un unidad de sellado (AR-SU1) en el alimentador de documentos automático y el sello cada vez es más claro, sustituya el cartucho de sellado (AR-SV1).

Consumibles

Cartucho de sellado (2 en cada paquete) AR-SV1

SI UTILIZA LA BP-70M31 / BP-70M36 / BP-70M45 / BP-70M55 / BP-70M65

1

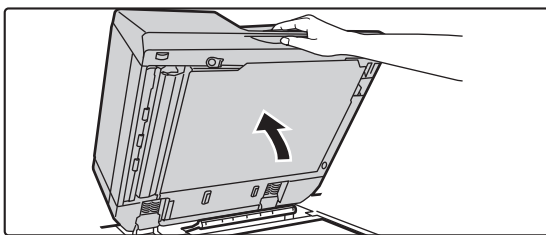

Abra el alimentador de documentos automático.

2

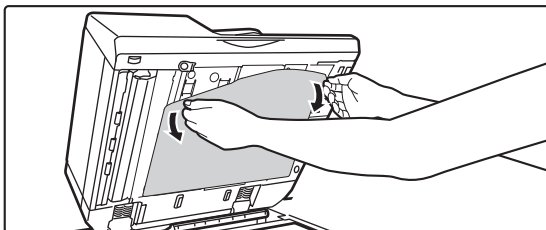

Retire la placa posterior de documentos del alimentador de documentos automático.

Retire la hoja muy despacio. Coloque la hoja retirada con el lado que estaba fijado boca arriba sobre el cristal de exposición.

3

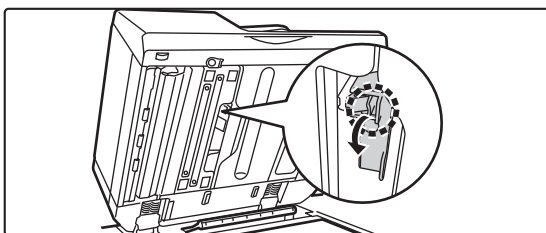

Agarre la pestaña de la unidad de sellado y extraiga la unidad.

4

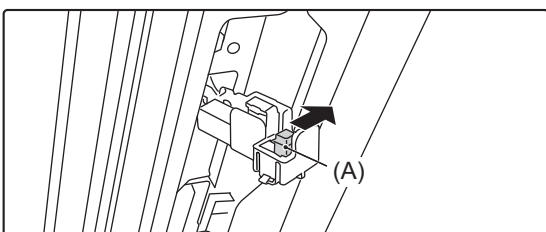

Extraiga el cartucho de sellado (A).



5

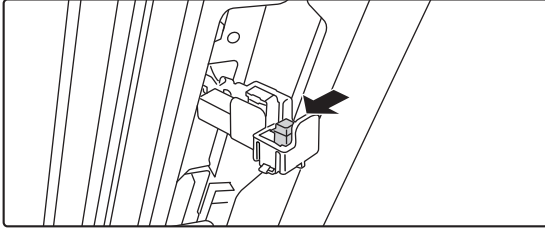

Instale un cartucho de sellado nuevo.

6

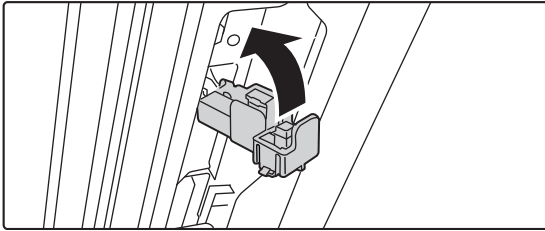

Empuje la unidad de sellado hacia dentro.

Empuje la unidad de sellado hasta que un "clic" le indique que está en su sitio.

7

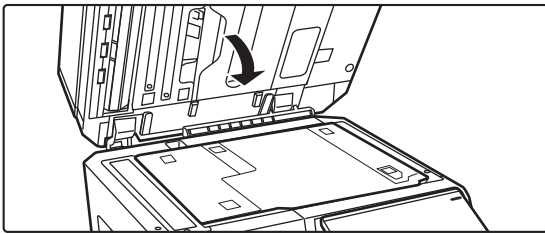

Cierre el alimentador de documentos automático para fijar la placa posterior de documentos.

Si se cierra el alimentador de documentos automático, la placa posterior de documentos situada sobre el cristal de exposición queda fijada al alimentador de documentos automático.

8

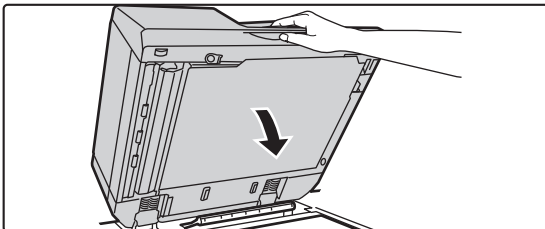

Asegúrese de que la placa posterior de documentos quede firmemente sujeta al alimentador de documentos automático y después cierre el alimentador de documentos automático.

Si la placa posterior de documentos no ha quedado firmemente sujeta, retire la placa y cierre de nuevo el alimentador de documentos automático para fijarla bien.



SI UTILIZA LA BP-50M26 / BP-50M31 / BP-50M36 / BP-50M45 / BP-50M55 / BP-50M65

1

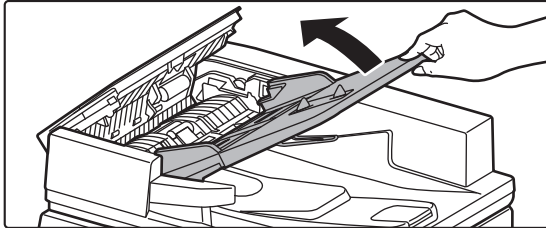

Abra la bandeja del alimentador de documentos.

2

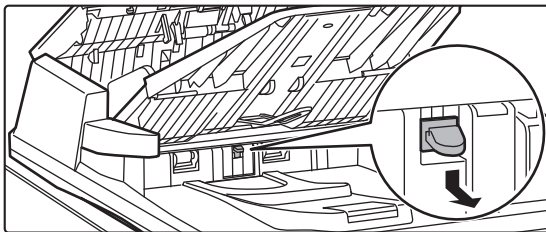

Extraiga el cartucho de sellado mientras lo empuja hacia abajo.

3

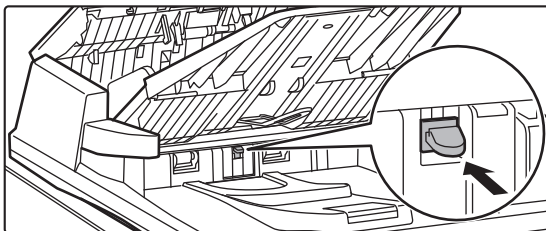

Instale un cartucho de sellado nuevo.

4

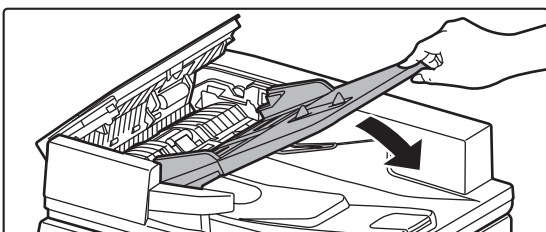

Cierre la bandeja del alimentador de documentos.



FUNCIONAMIENTO DE LA MÁQUINA

PANEL TÁCTIL

TIPOS DE PULSACIONES	2-2
TIPOS DE ACCIONAMIENTO	2-2
MANIPULACIÓN DE TECLAS DE USO FRECUENTE ..	2-5
PANEL DE ACCIONES	2-7
PANTALLA DE INFORMACIÓN DEL SISTEMA	2-7

PANTALLA DE INICIO Y PANTALLA DE VISTA PREVIA

PANTALLA DE INICIO	2-8
VISIÓN GENERAL	2-8
ICONO QUE INDICA EL ESTADO DE LA MÁQUINA ..	2-10
PANTALLA DE VISTA PREVIA	2-12

CAMBIO DE PANTALLA DEL PANEL TÁCTIL

EDITAR LA PANTALLA DE INICIO	2-20
AÑADIR TECLAS DE ACCESO DIRECTO	2-20
EDITAR TECLAS DE ACCESO DIRECTO	2-24
CAMBIAR UNA TECLA DE ACCESO DIRECTO	2-28
AÑADIR UNA IMAGEN PARA LA TECLA DE ACCESO DIRECTO	2-32
MOVER UNA TECLA DE ACCESO DIRECTO	2-34
DEVOLVER LAS TECLAS DE ACCESO DIRECTO AL ESTADO PREDETERMINADO DE FÁBRICA	2-36
CAMBIO DE TRANSPARENCIA DE UNA TECLA DE ACCESO DIRECTO	2-39
CAMBIAR EL PATRÓN DE DISEÑO DE LA PANTALLA DE INICIO	2-42
SELECCIONAR UN PATRÓN DE PANTALLA MFP PARA LA PANTALLA DE INICIO	2-44
CAMBIAR EL COLOR DEL TEXTO DE LA PANTALLA DE INICIO	2-46
CAMBIAR LA IMAGEN DE FONDO DE LA PANTALLA DE INICIO	2-48
CAMBIAR LAS TECLAS FIJAS	2-52
AUMENTAR EL TAMAÑO DEL TEXTO	2-54
CAMBIAR EL IDIOMA UTILIZADO EN LA MÁQUINA ..	2-55
CAMBIAR LA POSICIÓN DE LA TECLA [Pantalla de inicio].	2-58

ESTADO DE LOS TRABAJOS

DETENCIÓN/ELIMINACIÓN DE UN TRABAJO, PROCESAMIENTO DE LA PRIORIDAD Y COMPROBACIÓN DEL ESTADO	2-60
TIPOS DE PANTALLAS DE ESTADO DE LOS TRABAJOS.	2-60
DETENCIÓN/ELIMINACIÓN DE UN TRABAJO EN CURSO O RESERVADO	2-62

PROCESAMIENTO DE LA PRIORIDAD DE UN TRABAJO RESERVADO	2-63
COMPROBACIÓN DE UN TRABAJO EN RESERVA O DEL TRABAJO EN CURSO	2-66
COMPROBACIÓN DE LOS TRABAJOS FINALIZADOS	2-67
LECTURA DE LA LISTA DE TRABAJOS	2-68

ENTRADA DE CARACTERES

ENTRADA DE CARACTERES	2-71
NOMBRES Y FUNCIONES DE LAS TECLAS DEL TECLADO DE SOFTWARE	2-71
DEFINIR LOS AJUSTES DEL TECLADO	2-72



PANEL TÁCTIL

TIPOS DE PULSACIONES

TIPOS DE ACCIONAMIENTO

Además de pulsar, equivalente a la acción convencional de presionar un botón, el panel táctil de la máquina se puede manejar pulsando de forma continuada, hojeando con el dedo y deslizando el dedo.

	<p>Pulsar Pulse el panel con el dedo y, a continuación, levántelo rápidamente. Utilice este método para seleccionar una tecla, una ficha o una casilla de verificación.</p>		<p>Deslizar Deslice la barra de desplazamiento (tocando con el dedo el panel) para desplazar hacia arriba y hacia abajo una lista con un gran número de elementos.</p>
	<p>Pulsar de forma continuada Pulse el panel con el dedo y manténgalo pulsado unos instantes. Siga pulsando de forma continuada el panel de acciones o los caracteres del cuadro de texto a fin de ver los caracteres en un globo.</p>		<p>Pulsar dos veces Toque la pantalla dos veces. Utilice esta operación para ampliar la imagen en la vista previa.</p>
	<p>Hojear Hojee el panel con el dedo para pasar una imagen de vista previa rápidamente.</p>		<p>Pellizcar Toque la pantalla con dos dedos y muévalos hacia la misma dirección. Se utiliza para reducir la pantalla de vista previa y el explorador.</p>
	<p>Arrastrar Arrastre (deslice el dedo tocando el panel en cualquier dirección) para sustituir una página del original durante la vista previa.</p>		<p>Separar Toque la pantalla con dos dedos y muévalos en direcciones opuestas. Se utiliza para ampliar la pantalla de vista previa y el explorador.</p>



Funcionamiento en distintas pantallas

Tecla (pulsar)

- A. Pulse si desea seleccionar un elemento. La tecla seleccionada cambia de color.
- B. Pulse las teclas numéricas para introducir números.
- C. Pulse si desea aumentar o disminuir el valor. Pulsar de forma continuada hace que el valor aumente o disminuya hasta que deje de pulsar.
- D. Toque para marcar la casilla de verificación y activar el ajuste.
- E. Toque aquí para cerrar la pantalla.

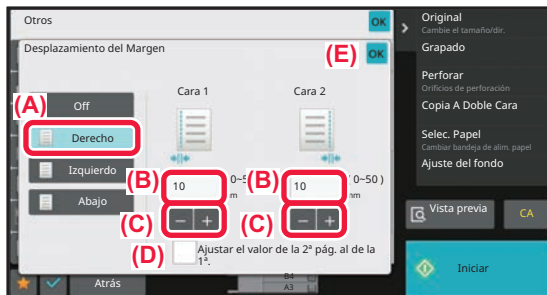

Lista (pulsar, deslizar y hojear)

- A. Pulse si desea seleccionar un elemento. El elemento seleccionado cambia de color.
- B. Arrastre la barra arriba y abajo. Aparece cuando el elemento no se ajusta a la pantalla.
- C. Pase el dedo para hojear la tecla hacia arriba o hacia abajo. El elemento se desplaza hacia arriba o hacia abajo.

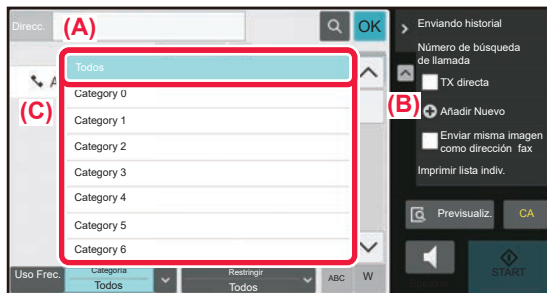

Barra (deslizar)

- A. Deslice el tirador de lado a lado.

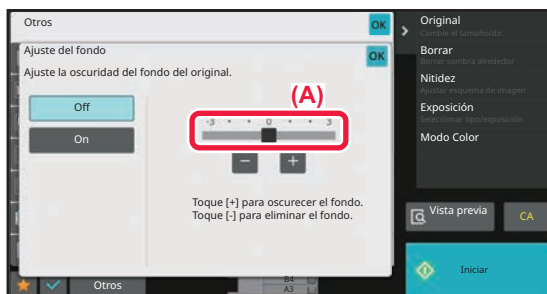



Ficha (pulsar)

A. Pulse una ficha para cambiar lo que se muestra.

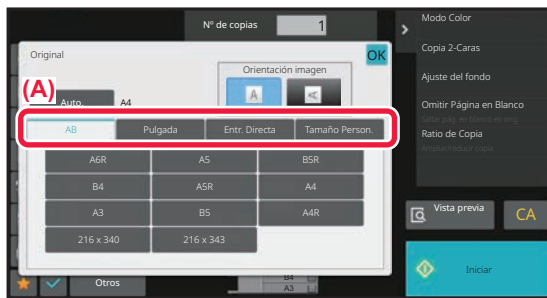

Pantalla de vista previa (pulsar dos veces/pellizcar/separar)

A. Al "pellizcar" una pantalla de vista previa, la imagen en la pantalla se reduce. Al "separar", la imagen se amplía. Al "pulsar dos veces", la imagen también se amplía.

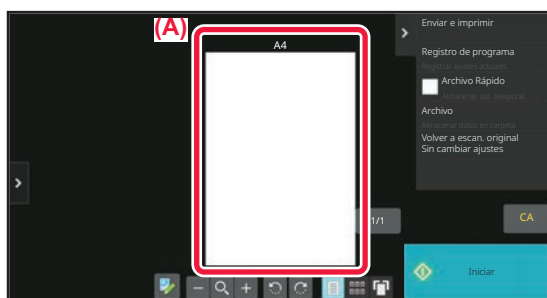



MANIPULACIÓN DE TECLAS DE USO FRECUENTE

Teclas numéricas

Pulse un número para introducirlo.

Para borrar el número introducido, pulse la tecla [C].

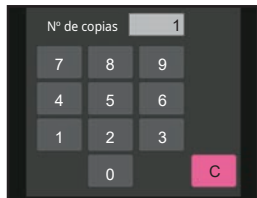

En la pantalla de dirección se pueden introducir caracteres distintos a los números y se proporciona una disposición de teclas distinta. También puede mover el cursor usando las teclas [←] y [→]. Pulse la tecla [C] para borrar un carácter a la izquierda del cursor.

Tecla [Iniciar]

Pulse para realizar una impresión o un trabajo de envío.

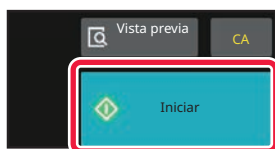

En el modo de escaneo fácil, se muestran las teclas [B/N Iniciar] y [Color Iniciar].



Tecla [Cancelar copia], tecla [Guardado anulado], tecla [Cancelar explor], tecla [Envío anulado]

Toque para detener la copia, la impresión o el envío.

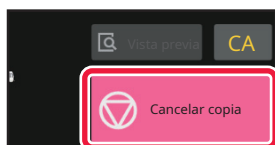

Tecla [CA]

Pulse para cancelar todas las opciones de configuración y restaurar el estado inicial en cada modo.

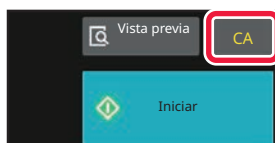



PANEL DE ACCIONES

Cuando se configuran funciones en cada modo, se muestran funciones recomendadas en el panel de acciones. En el panel de acciones, puede configurar funciones o combinar la función configurada con una función mostrada en el panel de acciones.

Si el panel de acciones no aparece, pulse la ficha del panel de acciones.

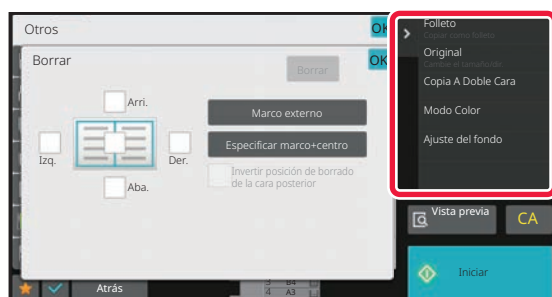

Las funciones que se muestran en el panel de acciones varían en función del modo o las funciones que se hayan configurado.

Si se han configurado demasiadas funciones para que se muestren en el panel de acciones, puede deslizar el panel verticalmente o pulsar y para verlas todas.

En Ampliar modo de visualización, es posible que no se muestre parte del texto del panel de acciones. Para visualizar todo el texto, pulse de forma continuada la tecla parcialmente oculta o deslice la ficha del panel de acciones hacia la izquierda.

PANTALLA DE INFORMACIÓN DEL SISTEMA

Toque la tecla [Info. sistema] en la zona de información del sistema de la parte superior de la pantalla táctil para visualizar la pantalla de Información del sistema.

Asimismo, en caso de que se produzca un error en esta máquina, esta pantalla aparecerá automáticamente para mostrar los detalles del error.



(1) Notificación

Si se produce un error que requiere la intervención del usuario para su recuperación, por ejemplo, cuando se acaba el tóner o se produce un error de transmisión, aquí aparece una instrucción.

Si se muestra el símbolo → a la derecha de la lista de notificaciones, toque → para saltar a la pantalla de ajuste en la que se ha originado el error.

Las notificaciones desaparecen de la lista cuando se resuelven los problemas.

(2) Información de la máquina

Se muestra la información de conexión de la máquina.

(3) Bandeja de papel

Se muestra el tamaño, tipo y cantidad restante de papel dentro de la máquina. Toque aquí para saltar a la pantalla de ajustes de la bandeja de papel.



PANTALLA DE INICIO Y PANTALLA DE VISTA PREVIA

PANTALLA DE INICIO

Si toca la tecla [Pantalla de inicio] se mostrará la pantalla de inicio en el panel táctil. La pantalla de inicio muestra las teclas para seleccionar modos o funciones.

VISIÓN GENERAL

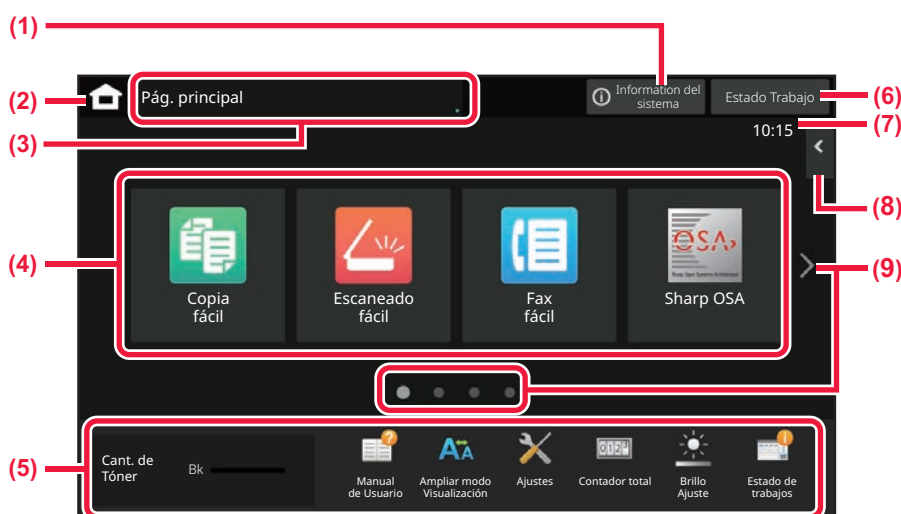

(1) Área de información del sistema

Toque en esta zona para mostrar la pantalla de información del sistema.

► [PANTALLA DE INFORMACIÓN DEL SISTEMA \(página 2-7\)](#)

(2) Tecla [Pantalla de inicio]

Cambie a la pantalla de inicio.

(3) Área de selección de modo

Se muestra la pantalla de selección de modo.

(4) Teclas de acceso directo

Seleccione teclas de acceso directo para modos o funciones.

► [EDITAR LA PANTALLA DE INICIO \(página 2-20\)](#)

(5) Tecla de visualización fija

Utilice estas teclas para seleccionar funciones que le faciliten el uso de la máquina.

(6) Tecla [Estado Trabajo]

Muestra el trabajo en curso o en espera con texto o iconos.

► [ESTADO DE LOS TRABAJOS \(página 2-60\)](#)

(7) Reloj

Muestra la hora.

(8) Panel de acciones

Seleccione funciones que pueden utilizarse en los respectivos modos.

Toque la ficha y aparecerá la lista de las teclas de función.

► [PANEL DE ACCIONES \(página 2-7\)](#)

(9) Tecla de cambio a la pantalla de inicio

Cambia entre las pantallas para mostrar teclas de acceso directo.



Trabajos recientes

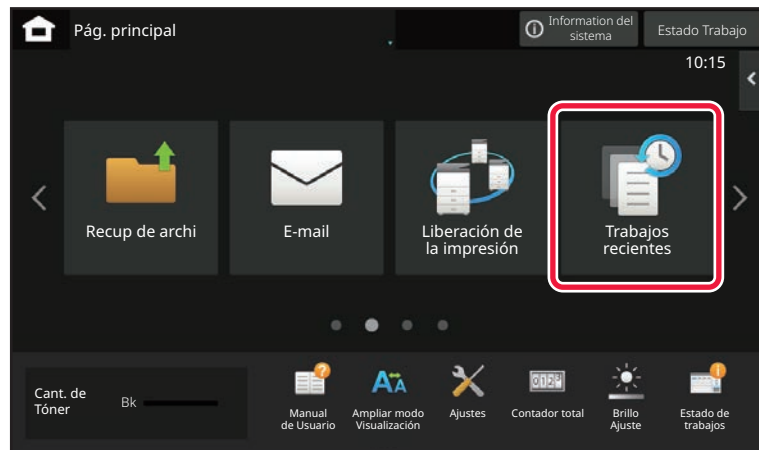

Toque esta tecla para mostrar el contenido de los trabajos más recientes en una lista.
Toque un elemento de la lista para establecer el contenido de la lista.

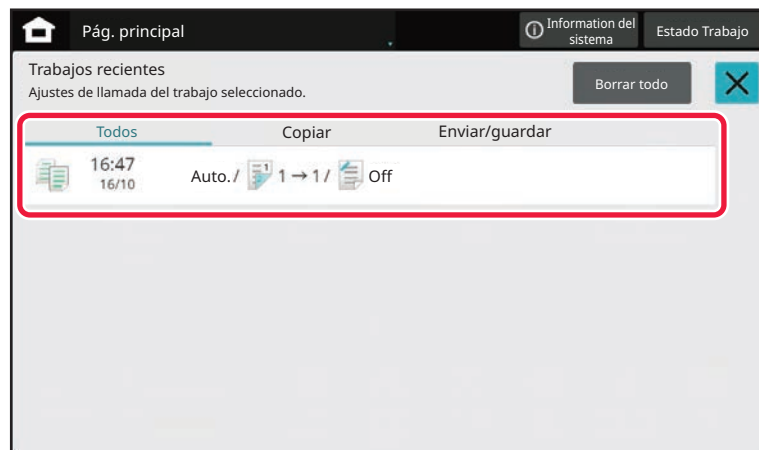



ICONO QUE INDICA EL ESTADO DE LA MÁQUINA

Icono	Estado de la máquina	Icono	Estado de la máquina
	Se están procesando datos de la impresora.		Hay un dispositivo USB instalado.
	Se están imprimiendo datos de la impresora.		El sistema de soporte de campo está activado.
	Existen datos de envío.		Entrada de caracteres alfanuméricos de un byte
	Existen datos de error de reenvío.		Hay un kit de seguridad de datos instalado.
	Existen datos recibidos.		Conectando al punto de acceso (Nivel 4)
	Existen datos de fax confidencial recibidos.		Conectando al punto de acceso (Nivel 3)
	Se han guardado datos recibidos.		Conectando al punto de acceso (Nivel 2)
	Existen datos de vista previa recibidos.		Conectando al punto de acceso (Nivel 1)
	Comunicación OSA en curso.		No conectado al punto de acceso
	Ampliar modo visualización está activado.		Mala conexión del dispositivo de LAN inalámbrica de la máquina *
	El modo de bajo consumo está activado.		Esperando el punto de acceso
	Se ha emitido una notificación de mantenimiento.		El cable de LAN no está conectado.
	Manipulación remota en curso.		Conexión Bluetooth en curso

* Póngase en contacto con su distribuidor o con el representante de servicio autorizado más cercano.



CAMBIO DE MODOS

Cambio de modo desde la pantalla de inicio

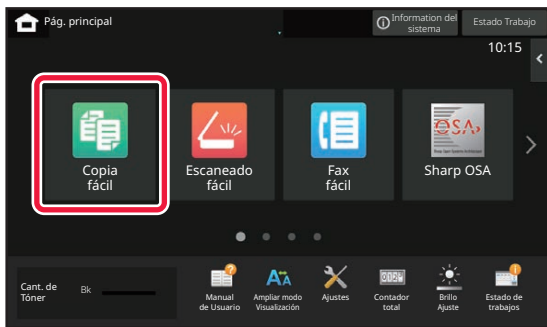
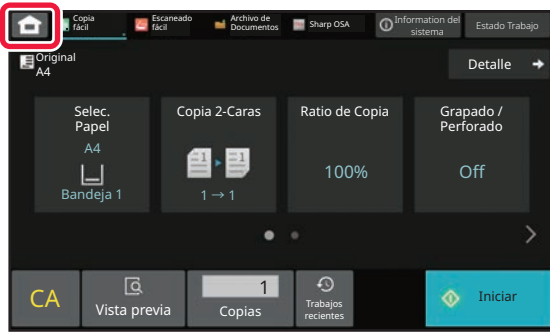

Cambio de modo desde la pantalla de modo

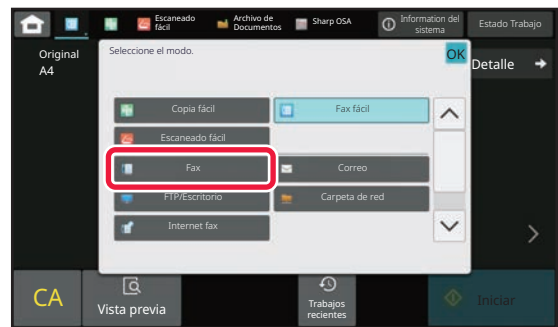
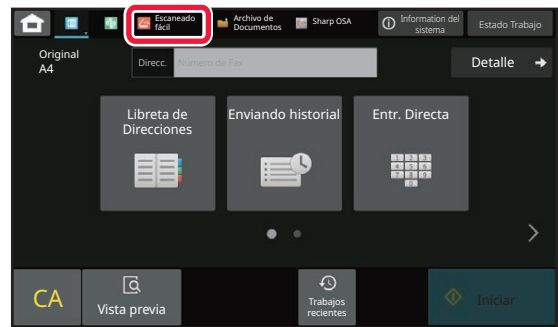
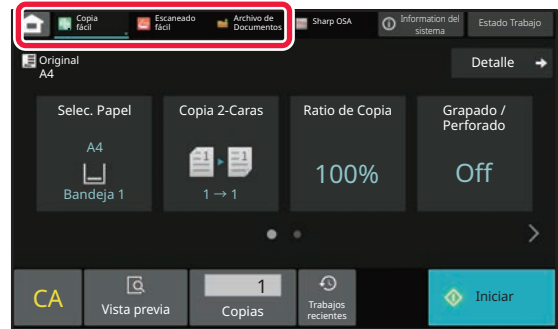

Si desea información sobre los procedimientos para editar la pantalla de inicio, consulte la "[EDITAR LA PANTALLA DE INICIO \(página 2-20\)](#)".



PANTALLA DE VISTA PREVIA

En la pantalla de vista previa, puede visualizar imágenes copiadas o imágenes guardadas en la máquina con el panel táctil.

[Modo fácil]

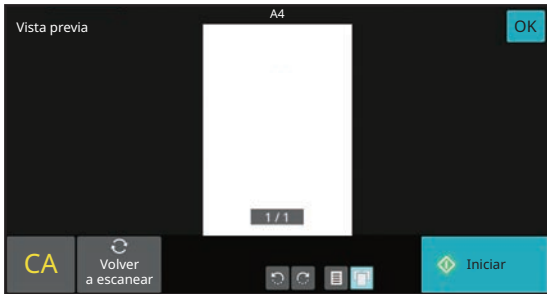

[Modo normal]

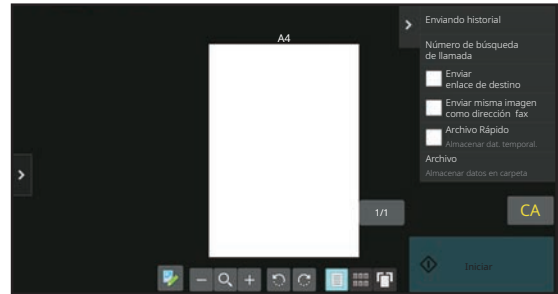

Teclas utilizadas en la pantalla de vista previa

	Cambia el modo al modo de edición. Las páginas del original se pueden cambiar, rotar o eliminar.		Rota la imagen de vista previa de toda la página en la dirección de la flecha. El resultado de impresión no se rota.
	Reduce la imagen.		Muestra imágenes de vista previa de las respectivas páginas.
	Muestra la barra de desplazamiento para operaciones de ampliación/reducción. Arrastre el control deslizante hacia la izquierda para reducir la imagen y hacia la derecha para ampliarla.		Muestra imágenes en miniatura de las imágenes de vista previa.
	Amplía la imagen.		Muestra páginas en una vista 3D.

* También se puede usar en el Modo fácil.



- Se puede mover la posición de visualización de una imagen arrastrándola mientras se amplía.
- Para ampliar una imagen, púlsela dos veces cuando la imagen de vista previa se muestre por página.



Eliminación de una página

1

En la pantalla de vista previa, pulse  para cambiar al modo de edición.

2

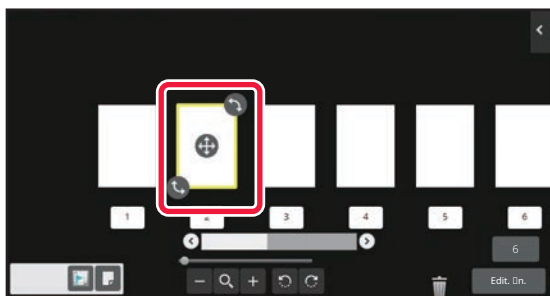

Toque la página que desee eliminar y toque .



- También puede eliminar la página pulsando [Eliminar la página] en el panel de acciones.
- También puede eliminar la página arrastrando una página a .

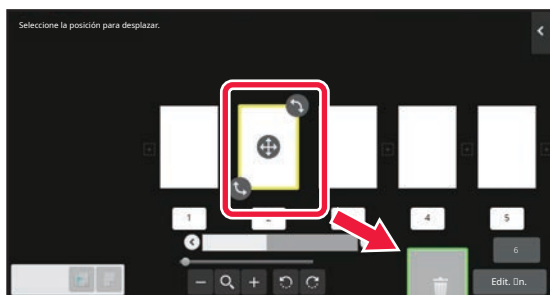

- Para deshacer la eliminación, pulse . Para rehacer la eliminación, pulse .

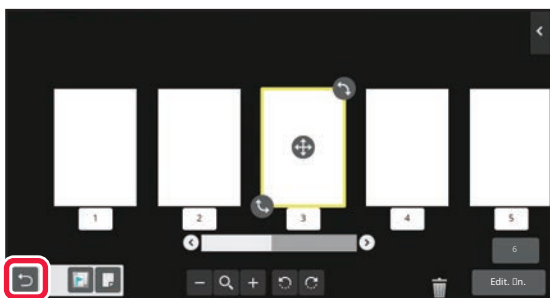

3

Toque la tecla [Edit. fin.].





Traslado de una página

1

En la pantalla de vista previa, pulse  para cambiar al modo de edición.

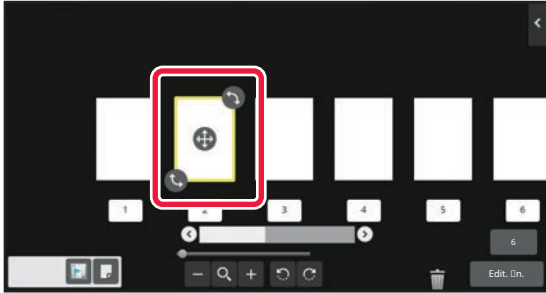
2



Toque la página que desee mover y arrastre para mover la página. 



También puede mover la página pulsando la tecla [Mover la página] del panel de acciones y, a continuación, pulsando  del destino.

3

Toque la tecla [Edit. fin.].



Rotación de una página

1

En la pantalla de vista previa, pulse  para cambiar al modo de edición.

2

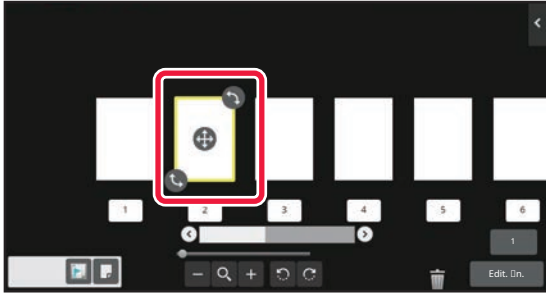

Toque la página que desee rotar y arrastre  o  para rotar la página.



También se puede rotar la página pulsando [Rotar 180 grados] (solo modo de copia) o [Rotar 90 grados] (solo modo de fax y escáner) en el panel de acciones.

3

Toque la tecla [Edit. fin.].



Establecimiento de inserciones de capítulos

Si se ha especificado N-Up o Doble Cara, puede mover una página marcada con  a la primera página.

1

En la pantalla de vista previa, pulse  para cambiar al modo de edición.

2

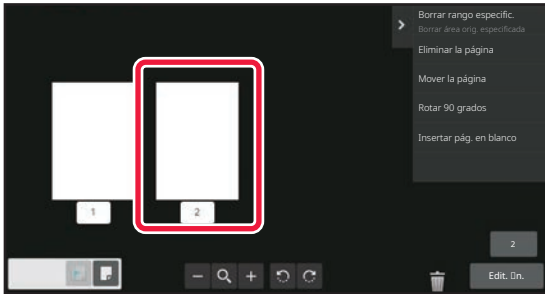

Toque la página en la que desee ajustar las inserciones de capítulos.

3

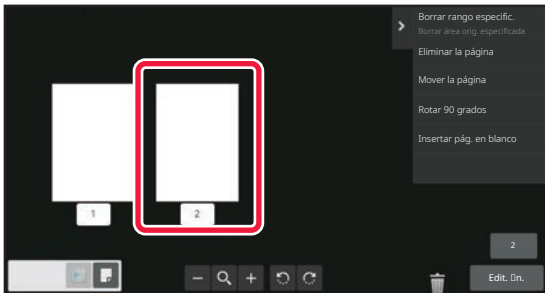

Pulse .

Se muestra  en la página.



- También puede establecer inserciones de capítulos pulsando [Espec. inserciones cap.] en el panel de acciones.
- **Para cancelar la opción Inserciones de capítulos:**
Pulse , que se muestra en la página, o seleccione la página y pulse [Cancel. encarte capítulo de página seleccionada.] en el panel de acciones.

4

Toque la tecla [Edit. fin.].





Inserción de una página en blanco

1

En la pantalla de vista previa, pulse  para cambiar al modo de edición.

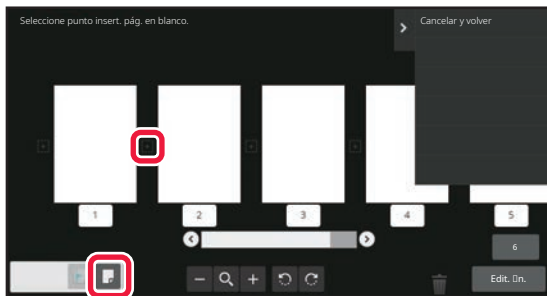
2



Toque  y toque  para indicar la ubicación en la que desea insertar la página en blanco.



También puede insertar una página en blanco pulsando [Insertar pág. en blanco] en el panel de acciones.

3

Toque la tecla [Edit. fin.].



Eliminación de parte de la imagen del original

1

En la pantalla de vista previa, pulse  para cambiar al modo de edición.

2

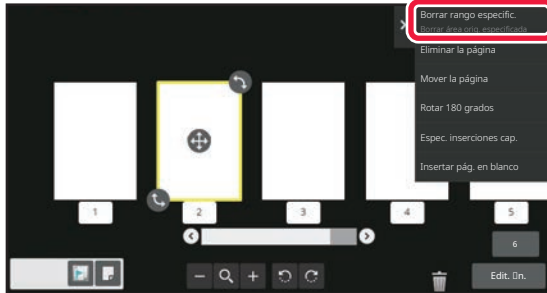

Toque [Borrar rango específico.] en el panel de acciones.

3

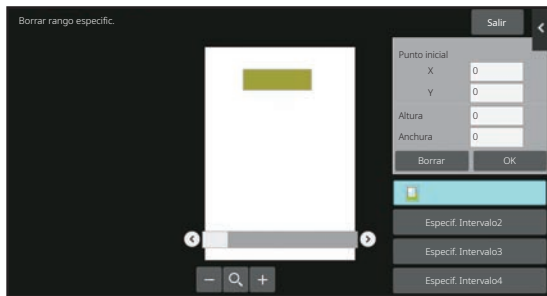

Siga las instrucciones en la pantalla para especificar el rango de borrado.

Especifique el rango de borrado y pulse la tecla [OK].



Para eliminar la imagen fuera del rango seleccionado, toque [Invert intervalo borrado] en el panel de acciones.



4

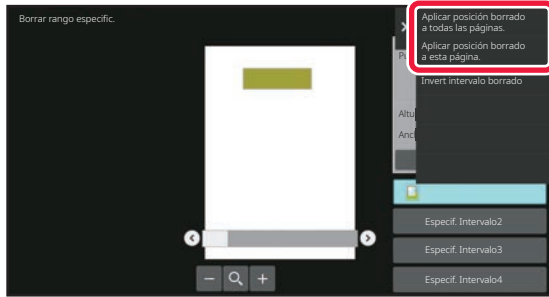

En el panel de acciones, seleccione [Aplicar posición borrado a todas las páginas.] o [Aplicar posición borrado a esta página.].

5

Si procede, repita los pasos para especificar el rango de borrado y las páginas a las que se aplica.

6

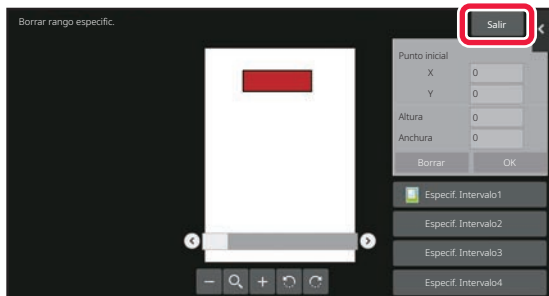

Toque la tecla [Salir].

Cambio de la configuración

Si pulsa la ficha ubicada a la izquierda de la pantalla, podrá cambiar los ajustes. No puede pulsar la teclas para funciones cuyas opciones no se pueden cambiar.

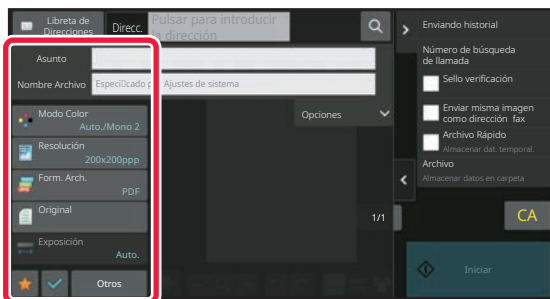



CAMBIO DE PANTALLA DEL PANEL TÁCTIL

EDITAR LA PANTALLA DE INICIO

En la pantalla de inicio puede cambiar la cantidad de teclas de acceso directo que se muestran y las teclas en sí. Puede cambiar el color del fondo y del texto y cambiar el fondo por una imagen personalizada.

AÑADIR TECLAS DE ACCESO DIRECTO

Este apartado explica cómo añadir una tecla de acceso directo a la pantalla de inicio.

Puede añadir una tecla de acceso directo desde el panel táctil o desde la página web. En la página web, puede cambiar la imagen de una tecla de acceso directo por cualquier imagen personalizada.

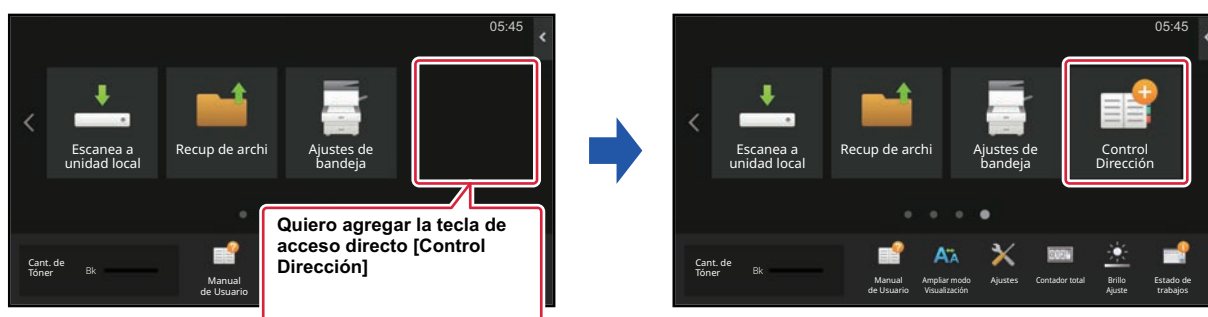

Desde el panel táctil

1

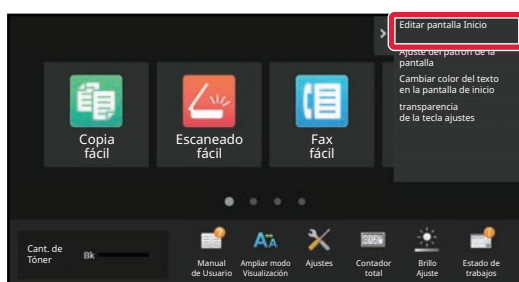

Abra el panel de acciones en la pantalla de inicio y toque [Editar pantalla Inicio].

2

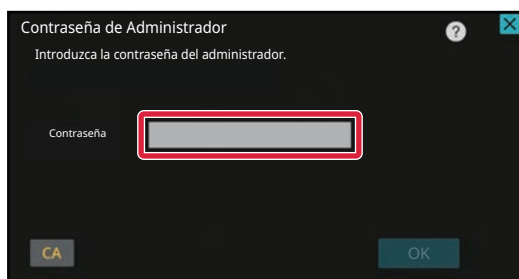

Aparece la pantalla de la contraseña del administrador. Introduzca su contraseña.

Introduzca la contraseña del administrador.



3



Toque una ubicación vacía para la tecla de acceso directo.

4

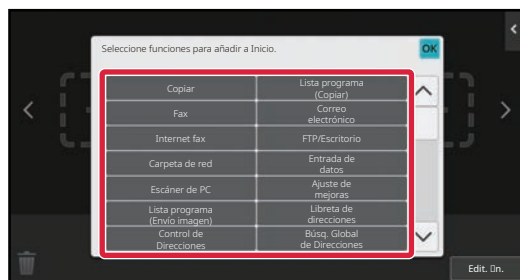

Toque la función que desee añadir.

La tecla de acceso directo se añadirá en la ubicación seleccionada.

5

Una vez realizados los ajustes, toque la tecla [Cerrar sesión].



Desde la página web

1 Especifique la dirección IP ajustada en la máquina en la barra de direcciones del explorador web.

En el estado predeterminado de fábrica, debe introducir su contraseña de usuario una vez escrita la dirección IP.

2 En la página web, haga clic en la ficha [Configuraciones del sistema] → [Configuración de la pantalla de inicio].

Algunos ajustes pueden requerir que introduzca su contraseña de usuario tras hacer clic en [Configuración de la pantalla de inicio]. Si no realizó la autenticación de usuario, deberá introducir la contraseña de administrador.

3 Seleccione la función que desee añadir.

Para cambiar el nombre de una tecla de acceso directo, seleccione [Person.] en [Nombre Clave] y escriba el nombre que desee en el cuadro de texto.

Para cambiar la imagen de una tecla de acceso directo, continúe en el paso siguiente. Si no desea cambiar la imagen, vaya al paso 5.



4

Para cambiar la imagen del icono, marque la casilla de verificación [Usar imagen personalizada] con y seleccione una imagen añadida previamente con [Seleccionar archivo].

Para guardar una imagen, consulte "[AÑADIR UNA IMAGEN PARA LA TECLA DE ACCESO DIRECTO \(página 2-32\)](#)".

5

Cuando haya terminado de configurar los ajustes, haga clic en el botón [Someter].

Los ajustes se guardarán en la máquina y se aplicarán.

Cuando haya finalizado todos los ajustes, haga clic en el botón [Cerrar sesión] y cierre el navegador web.



EDITAR TECLAS DE ACCESO DIRECTO

Puede añadir teclas de acceso directo a la pantalla de inicio y eliminar teclas innecesarias.

También puede cambiar la disposición de las teclas de acceso directo y cambiar los nombres y las imágenes para que la máquina le resulte más fácil de utilizar.



Desde el panel táctil

1

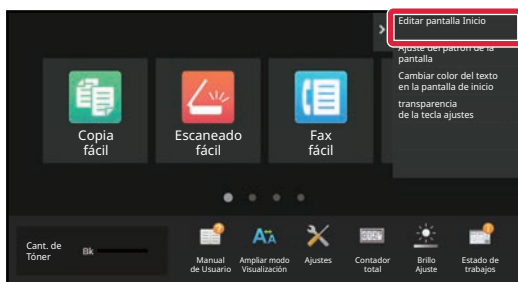

Abra el panel de acciones en la pantalla de inicio y toque [Editar pantalla Inicio].

2

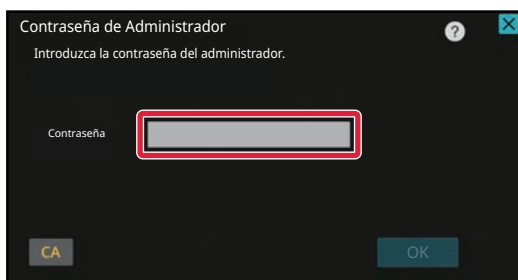

Aparece la pantalla de la contraseña del administrador. Introduzca su contraseña.

Introduzca la contraseña del administrador.



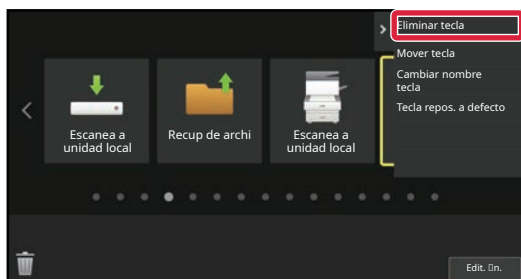

3



Toque la tecla de acceso directo que desee eliminar y toque [Eliminar tecla].

Aparecerá un marco de color amarillo alrededor de la tecla de acceso directo seleccionada.

Con la tecla de acceso directo seleccionada, toque . También puede eliminarla arrastrando la tecla de acceso directo a la .

4

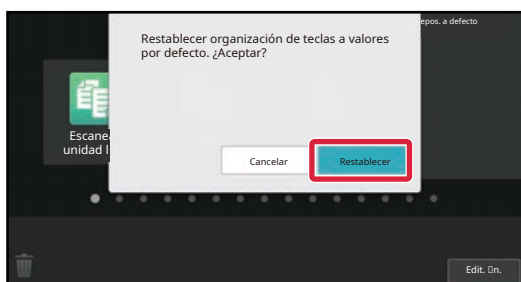

Toque la tecla [Sí].

Se eliminará la tecla de acceso directo seleccionada.

5

Una vez realizados los ajustes, toque la tecla [Cerrar sesión].



Desde la página web

1 Especifique la dirección IP ajustada en la máquina en la barra de direcciones del explorador web.

En el estado predeterminado de fábrica, debe introducir su contraseña de usuario una vez escrita la dirección IP.

2 En la página web, haga clic en la ficha [Configuraciones del sistema] → [Configuración de la pantalla de inicio].

Algunos ajustes pueden requerir que introduzca su contraseña de usuario tras hacer clic en [Configuración de la pantalla de inicio]. Si no realizó la autenticación de usuario, deberá introducir la contraseña de administrador.

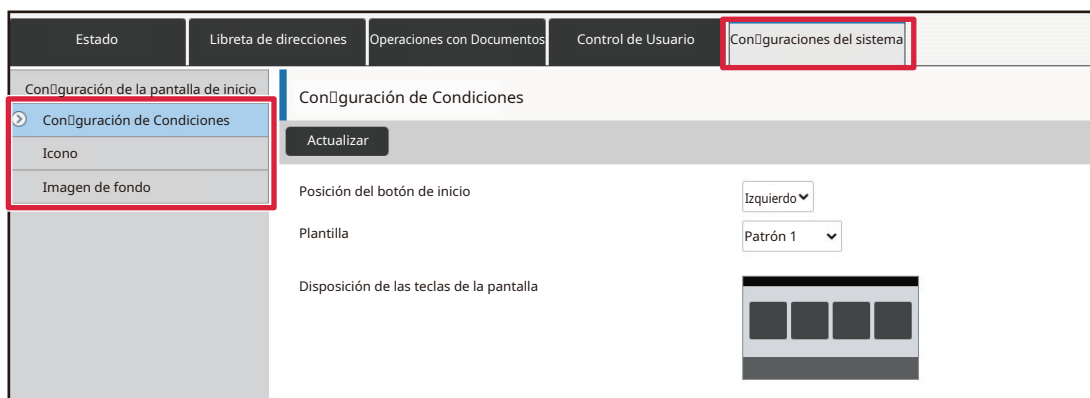

3 Haga clic en [Configuración de Condiciones] y después haga clic en la tecla de acceso directo que desee eliminar.

Estado	Libreta de direcciones	Operaciones con Documentos	Control de Usuario	Configuraciones del sistema
Configuración de la pantalla de inicio				
Configuración de Condiciones				
Icono				
Imagen de fondo				

N.º	Botón Inicio
1	CLOUD PORTAL
2	Copia fácil
3	Escaneado fácil
4	Fax fácil
5	Sharp OSA
6	Copiar
7	Correo electrónico
8	Fax
9	FTP/Escritorio
10	Carpeta de red



4

Seleccione [Ninguno] y haga clic en el botón [Someter].

Si hace clic en el botón [Someter], se cierra la pantalla [Registro de la Primera Pantalla].

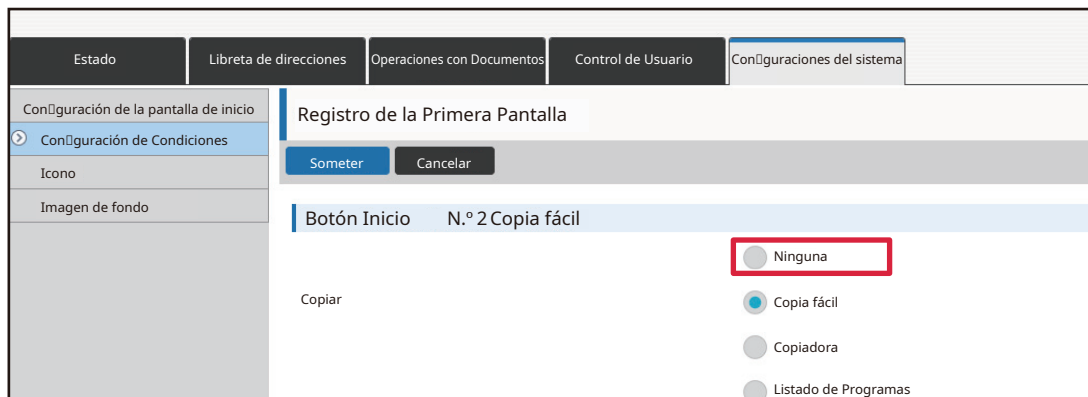

5

Cuando haya terminado de configurar los ajustes, haga clic en el botón [Someter].

Los ajustes se guardarán en la máquina y se aplicarán.

Cuando haya finalizado todos los ajustes, haga clic en el botón [Cerrar sesión] y cierre el navegador web.



CAMBIAR UNA TECLA DE ACCESO DIRECTO

Este apartado explica cómo cambiar una tecla de acceso directo de la pantalla de inicio.

Desde el panel táctil solo es posible cambiar el nombre. Puede cambiar la imagen del icono desde la página web.

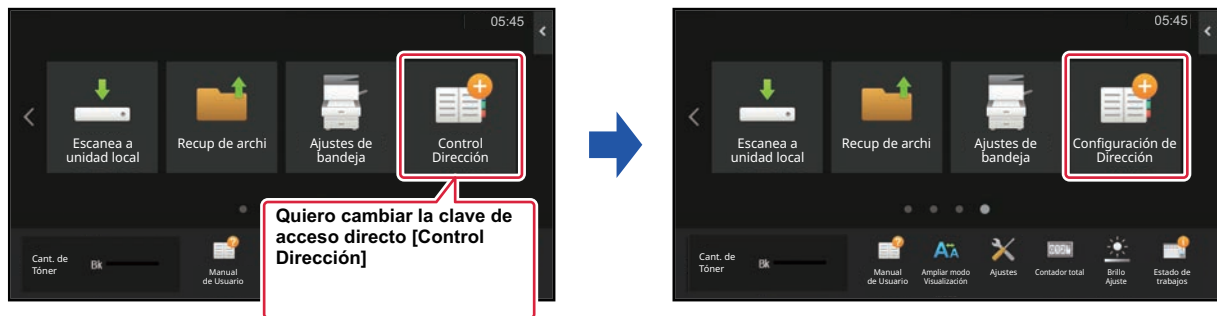

Desde el panel táctil

Para cambiar una tecla de acceso directo desde el panel táctil, mueva la tecla de acceso directo de la ubicación deseada y sáquela de dicha ubicación, y después registre la nueva tecla de acceso en la ubicación que ha quedado libre. Si desea información sobre el modo de mover las teclas de acceso directo, consulte "[MOVER UNA TECLA DE ACCESO DIRECTO \(página 2-34\)](#)". Si desea información sobre el modo de añadir las teclas de acceso directo, consulte "[AÑADIR TECLAS DE ACCESO DIRECTO \(página 2-20\)](#)".

Este apartado explica cómo cambiar el nombre de una tecla de acceso directo.

1

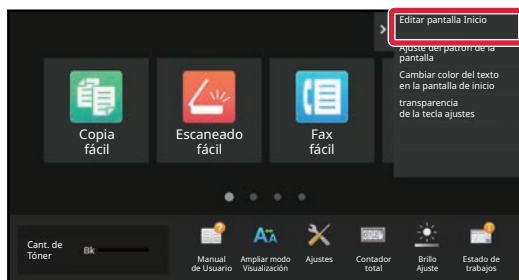

Abra el panel de acciones en la pantalla de inicio y toque [Editar pantalla Inicio].

2

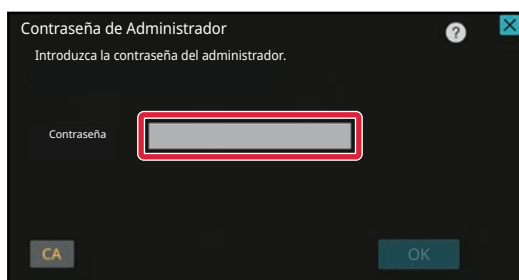

Aparece la pantalla de la contraseña del administrador. Introduzca su contraseña.

Introduzca la contraseña del administrador.



3

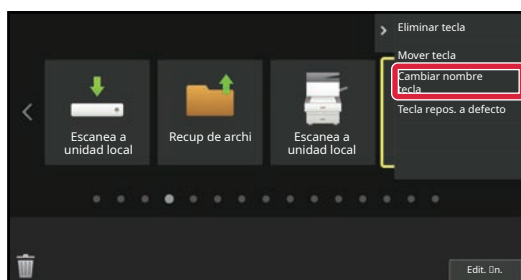

Aparecerá un marco de color amarillo alrededor de la tecla de acceso directo seleccionada.

Aparecerá un marco de color amarillo alrededor de la tecla de acceso directo seleccionada.

4

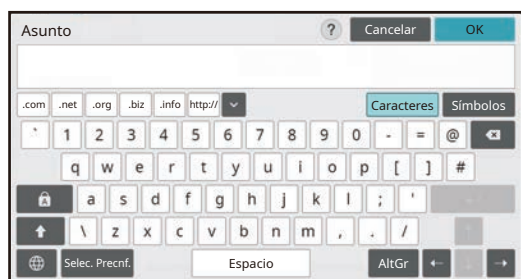

Escriba el nombre nuevo con el teclado.

Escriba el nombre y toque la tecla [OK] .

5

Una vez realizados los ajustes, toque la tecla [Cerrar sesión].



Desde la página web

1 Especifique la dirección IP ajustada en la máquina en la barra de direcciones del explorador web.

En el estado predeterminado de fábrica, debe introducir su contraseña de usuario una vez escrita la dirección IP.

2 En la página web, haga clic en la ficha [Configuraciones del sistema] → [Configuración de la pantalla de inicio].

Algunos ajustes pueden requerir que introduzca su contraseña de usuario tras hacer clic en [Configuración de la pantalla de inicio]. Si no realizó la autenticación de usuario, deberá introducir la contraseña de administrador.

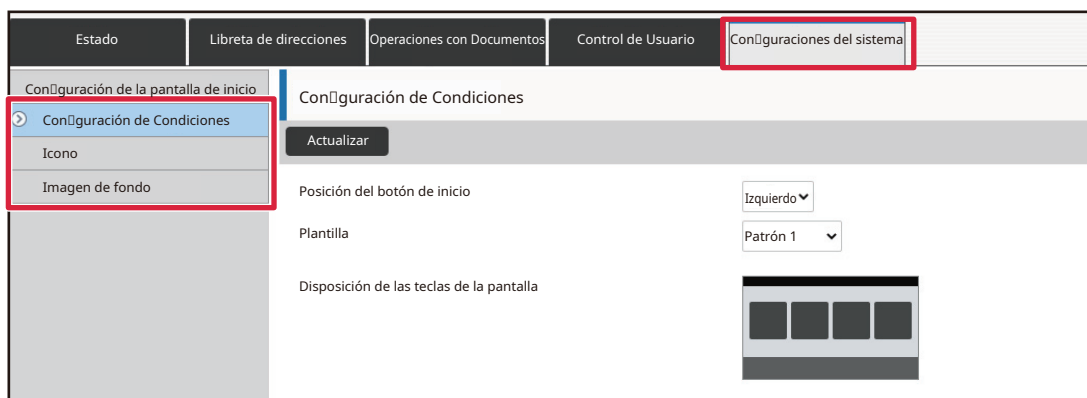

3 Haga clic en [Configuración de Condiciones] y después haga clic en la tecla de acceso directo que desee cambiar.

Estado	Libreta de direcciones	Operaciones con Documentos	Control de Usuario	Configuraciones del sistema
Configuración de la pantalla de inicio				
Configuración de Condiciones				
Icono				
Imagen de fondo				

N.º	Botón Inicio
1	CLOUD PORTAL
2	Copia fácil
3	Escaneado fácil
4	Fax fácil
5	Sharp OSA
6	Copiar
7	Correo electrónico
8	Fax
9	FTP/Escritorio
10	Carpeta de red



4

Seleccione la función que desee.

Registro de la Primera Pantalla

Someter Cancelar

Botón Inicio N.º 2 Copia fácil

Copiar

- Ninguna
- Copia fácil
- Copiadora
- Listado de Programas

Para cambiar el nombre de una tecla de acceso directo, seleccione [Person.] en [Nombre Clave] y escriba el nombre que desee en el cuadro de texto.

Nombre Clave

Predeterminado

Person. (Hasta 28 caracteres)

Imagen

Usar imagen personalizada

Para cambiar la imagen de una tecla de acceso directo, continúe en el paso siguiente. Si no desea cambiar la imagen, vaya al paso 5.

5

Para cambiar la imagen del icono, marque la casilla de verificación [Usar imagen personalizada] con y seleccione una imagen añadida previamente con [Seleccionar archivo].

Para guardar una imagen, consulte "[AÑADIR UNA IMAGEN PARA LA TECLA DE ACCESO DIRECTO](#)"

6

Cuando haya terminado de configurar los ajustes, haga clic en el botón [Someter].

Los ajustes se guardarán en la máquina y se aplicarán.

Cuando haya finalizado todos los ajustes, haga clic en el botón [Cerrar sesión] y cierre el navegador web.



AÑADIR UNA IMAGEN PARA LA TECLA DE ACCESO DIRECTO

Para cambiar la imagen de una tecla de acceso directo por una imagen nueva, primero debe añadir la imagen nueva. Este apartado explica cómo añadir una imagen. Las imágenes se añaden desde la página web.

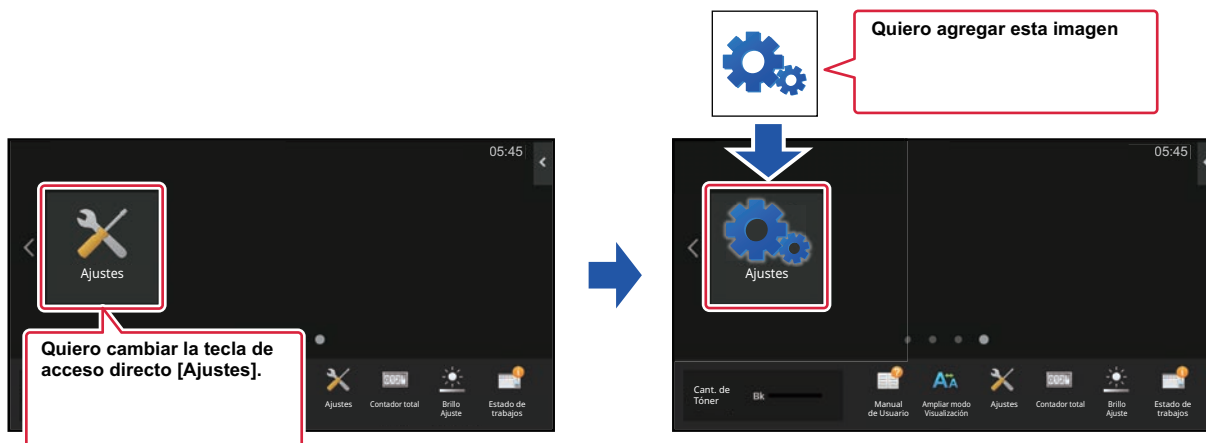

Las imágenes de los iconos se amplían o se reducen automáticamente para adaptarse al tamaño de las teclas de acceso directo.

1

Especifique la dirección IP ajustada en la máquina en la barra de direcciones del explorador web.

En el estado predeterminado de fábrica, debe introducir su contraseña de usuario una vez escrita la dirección IP.

2

En la página web, haga clic en la ficha [Configuraciones del sistema] → [Configuración de la pantalla de inicio].

Algunos ajustes pueden requerir que introduzca su contraseña de usuario tras hacer clic en [Configuración de la pantalla de inicio]. Si no realizó la autenticación de usuario, deberá introducir la contraseña de administrador.

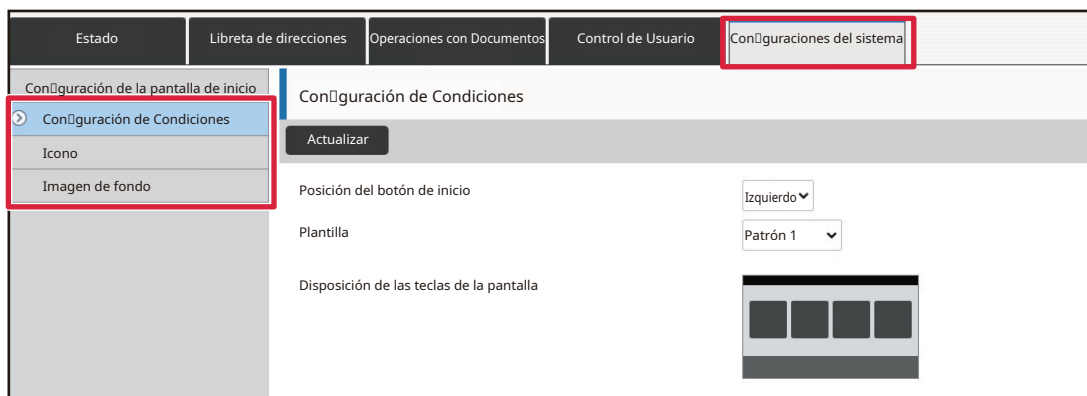



3

Haga clic en [Icono].

4

Seleccione cualquier elemento

Si va a añadir una imagen nueva, haga clic en "No fijado". Si todos los elementos "No fijado" están en uso, haga clic en un elemento innecesario de los elementos ya añadidos.

Estado	Libreta de direcciones	Operaciones con Documentos	Control de Usuario	Configuraciones del sistema
Configuración de la pantalla de inicio				
Configuración de Condiciones				
Icono				
Imagen de fondo				

Icono	
Actualizar	
N.º	Nombre
1	No fijado
2	No fijado
3	No fijado
4	No fijado
5	No fijado
6	No fijado
7	No fijado
8	No fijado
9	No fijado
10	No fijado

5

Seleccione el archivo que desee añadir en "Seleccionar archivo".

Haga clic en el botón [Examinar] y seleccione la imagen que desee enviar.



- Se pueden utilizar los formatos de archivo JPEG, GIF y PNG (jpeg, jpg, jpe, jfif, gif y png).
- El tamaño máximo del archivo de imagen que se puede utilizar para una tecla de acceso directo es de 50 KB.

6

Cuando haya terminado de configurar los ajustes, haga clic en el botón [Someter].

Los ajustes se guardarán en la máquina y se aplicarán.

Cuando haya finalizado todos los ajustes, haga clic en el botón [Cerrar sesión] y cierre el navegador web.



MOVER UNA TECLA DE ACCESO DIRECTO

Este apartado explica cómo mover una tecla de acceso directo en la pantalla de inicio. Las teclas de acceso directo se mueven mediante el panel táctil.

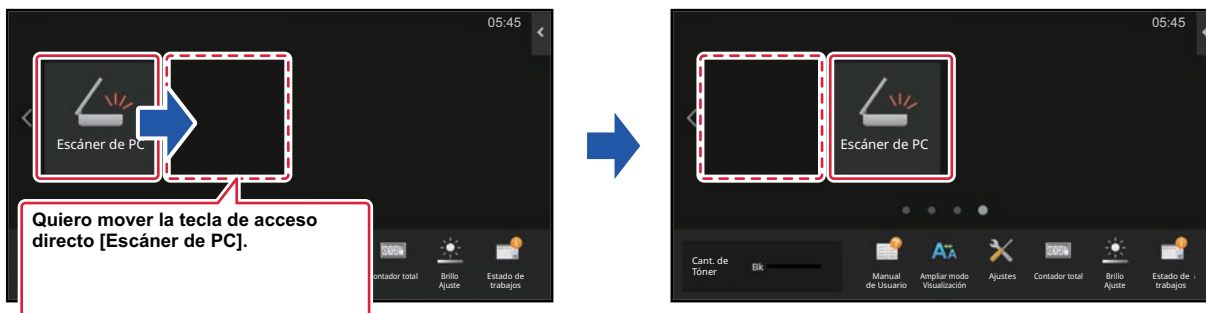

1

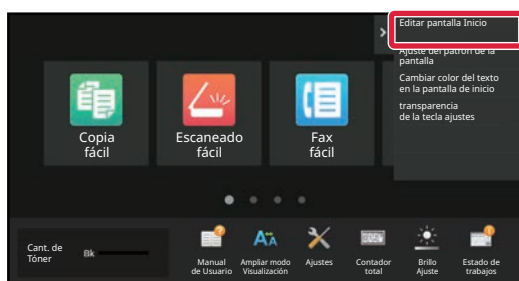

Abra el panel de acciones en la pantalla de inicio y toque [Editar pantalla Inicio].

2

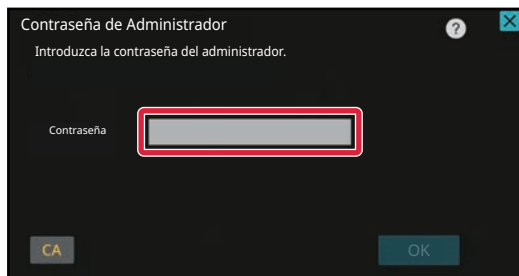

Aparece la pantalla de la contraseña del administrador. Introduzca su contraseña.

Introduzca la contraseña del administrador.



3

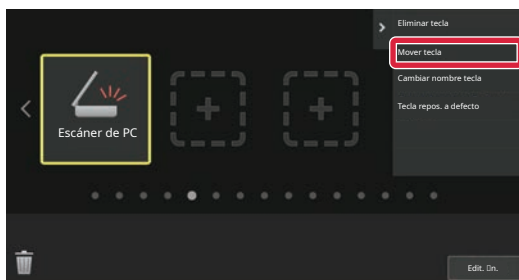

Toque la tecla de acceso directo que desee mover y toque [Mover tecla].

Aparecerá un marco de color amarillo alrededor de la tecla de acceso directo seleccionada.

4

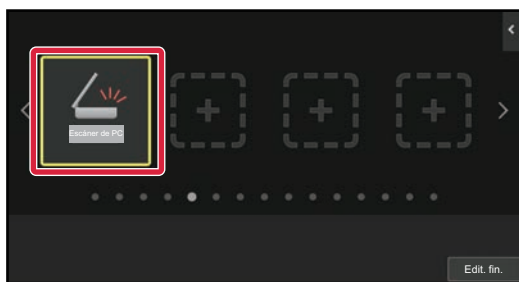

Toque una ubicación vacía para la tecla de acceso directo

La tecla de acceso directo se mueve a la ubicación que ha tocado.

La tecla de acceso directo no se moverá si toca una ubicación que ya tiene una tecla de acceso directo.

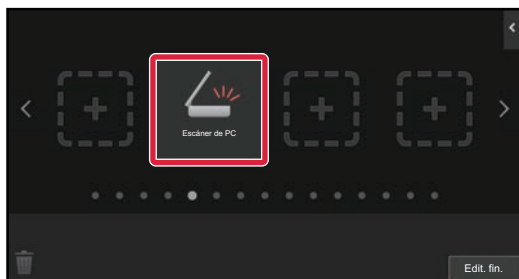

5

Una vez realizados los ajustes, toque la tecla [Cerrar sesión].



DEVOLVER LAS TECLAS DE ACCESO DIRECTO AL ESTADO PREDETERMINADO DE FÁBRICA

Este apartado explica cómo devolver las teclas de acceso directo de la pantalla de inicio al estado predeterminado de fábrica.

Este procedimiento puede realizarse desde el panel táctil o desde la página web.

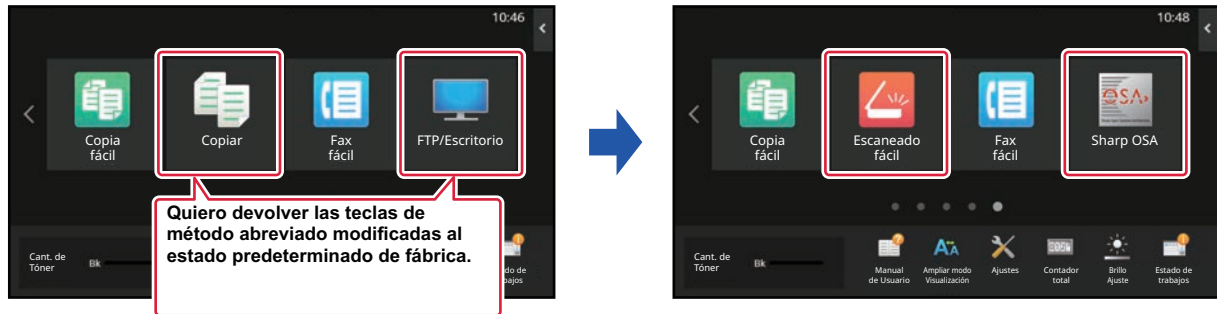

Las posiciones, los nombres y las imágenes de las teclas de acceso directo volverán al estado predeterminado de fábrica.

Desde el panel táctil

1

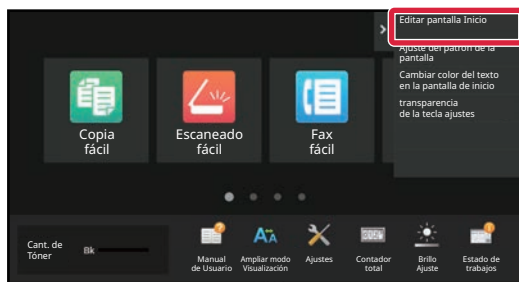

Abra el panel de acciones en la pantalla de inicio y toque [Editar pantalla Inicio].

2

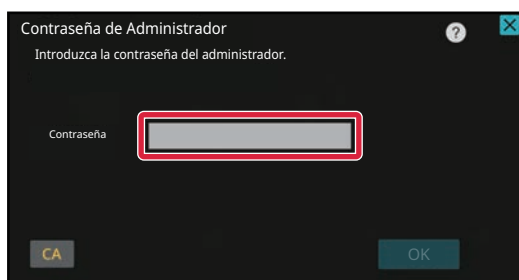

Aparece la pantalla de la contraseña del administrador. Introduzca su contraseña.

Introduzca la contraseña del administrador.



3

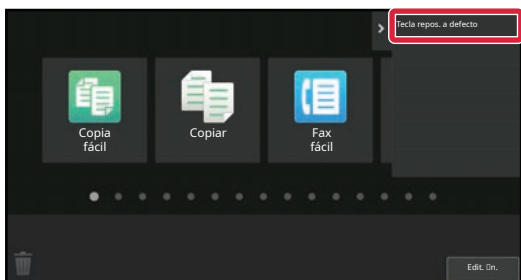

Toque [Tecla repos. a defecto] en el panel de acciones.

4

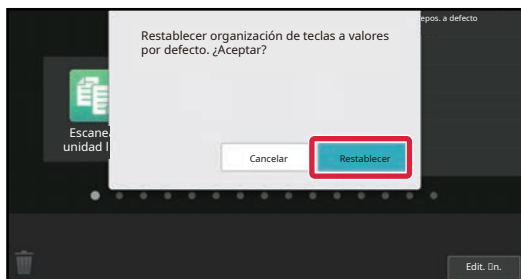

Toque la tecla [Restablecer].
Las teclas de acceso directo volverán al estado predeterminado de fábrica.

5

Una vez realizados los ajustes, toque la tecla [Cerrar sesión].



Desde la página web

1 Especifique la dirección IP ajustada en la máquina en la barra de direcciones del explorador web.

En el estado predeterminado de fábrica, debe introducir su contraseña de usuario una vez escrita la dirección IP.

2 En la página web, haga clic en la ficha [Configuraciones del sistema] → [Configuración de la pantalla de inicio].

Algunos ajustes pueden requerir que introduzca su contraseña de usuario tras hacer clic en [Configuración de la pantalla de inicio]. Si no realizó la autenticación de usuario, deberá introducir la contraseña de administrador.

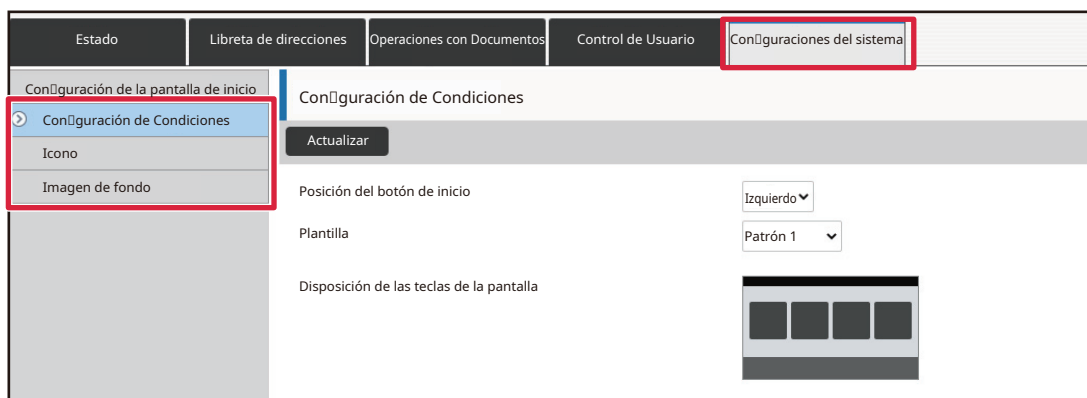

3 Haga clic en [Configuración de Condiciones] y después haga clic en el botón [Volver a los Predeterminados].

Aparece una ventana de confirmación. Haga clic en el botón [Aceptar].

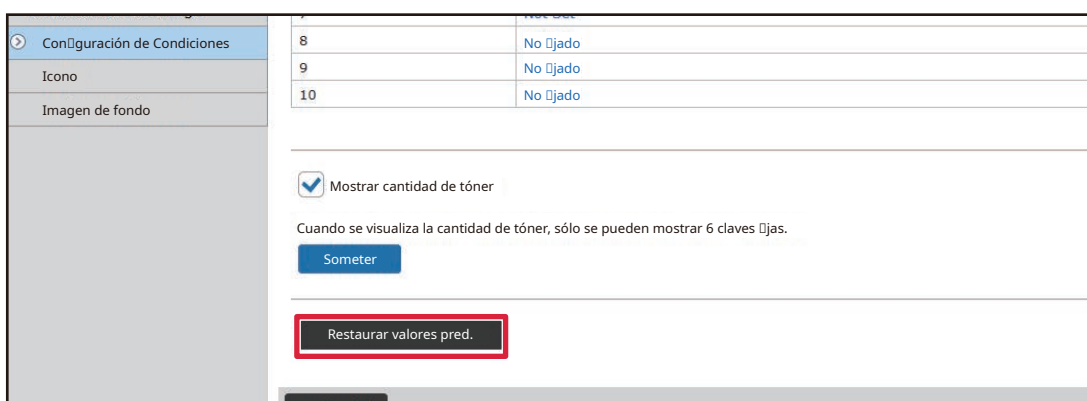

4 Cuando haya terminado de configurar los ajustes, haga clic en el botón [Someter].

Los ajustes se guardarán en la máquina y se aplicarán.

Cuando haya finalizado todos los ajustes, haga clic en el botón [Cerrar sesión] y cierre el navegador web.



CAMBIO DE TRANSPARENCIA DE UNA TECLA DE ACCESO DIRECTO

Puede cambiar la transparencia de la teclas de acceso directo.

Si desea cambiar el fondo de la pantalla de inicio para mostrar lo que hay detrás de las teclas de acceso directo, aumente la transparencia para que sea más fácil ver lo que hay detrás de las teclas de acceso directo.

Este procedimiento puede realizarse desde el panel táctil o desde la página web.

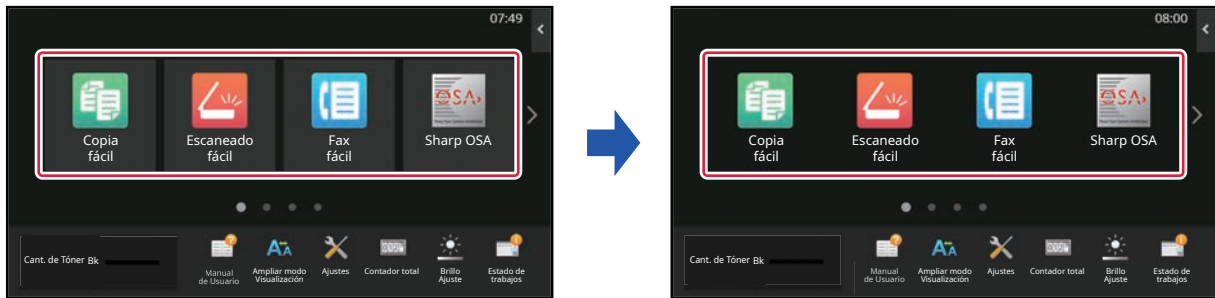

Desde el panel táctil

1

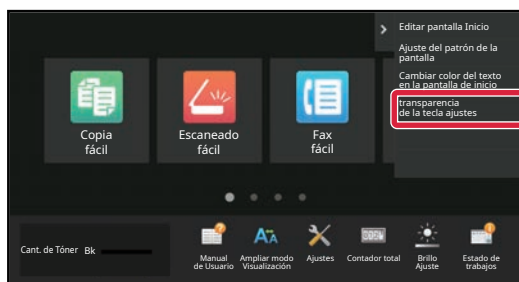

Abra el panel de acciones en la pantalla de inicio y toque [transparencia de la tecla ajustes].

2

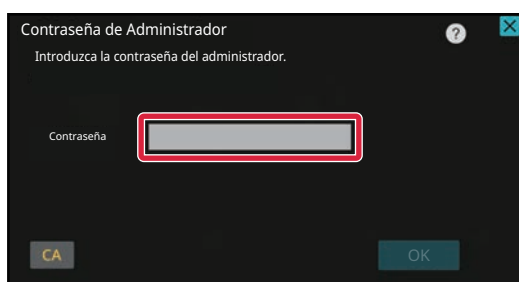

Aparece la pantalla de la contraseña del administrador. Introduzca su contraseña.

Introduzca la contraseña del administrador.



3

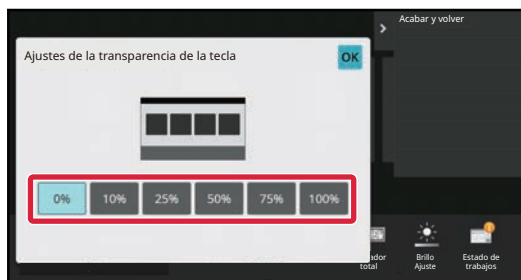

Seleccione el nivel de transparencia que desee establecer.

4

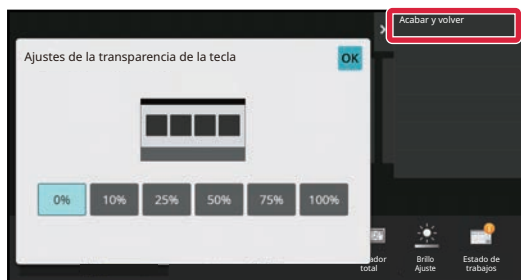

Toque la tecla [Acabar y volver].

5

Una vez realizados los ajustes, toque la tecla [Cerrar sesión].



Desde la página web

1 Especifique la dirección IP ajustada en la máquina en la barra de direcciones del explorador web.

En el estado predeterminado de fábrica, debe introducir su contraseña de usuario una vez escrita la dirección IP.

2 En la página web, haga clic en la ficha [Configuraciones del sistema] → [Configuración de la pantalla de inicio].

Algunos ajustes pueden requerir que introduzca su contraseña de usuario tras hacer clic en [Configuración de la pantalla de inicio]. Si no realizó la autenticación de usuario, deberá introducir la contraseña de administrador.

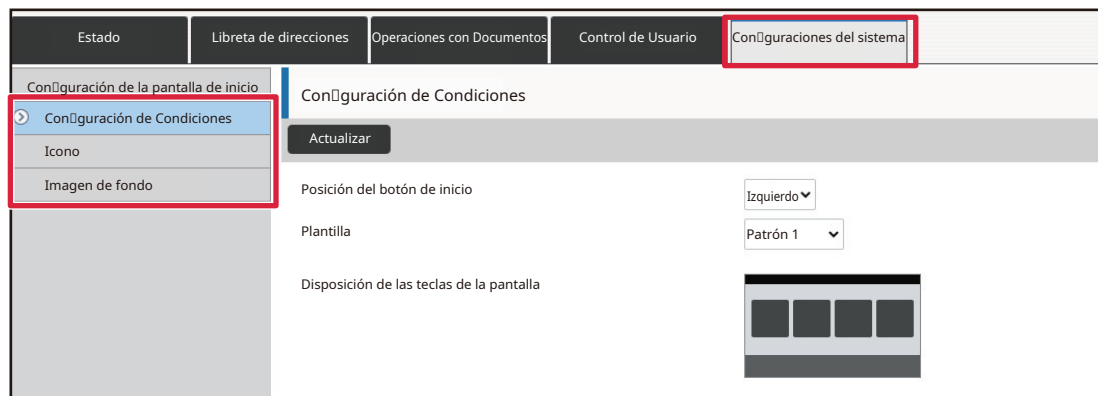

3 Haga clic en [Configuración de Condiciones] y después haga clic en el botón [transparencia de la tecla ajustes].

4 Cuando haya terminado de configurar los ajustes, haga clic en el botón [Someter].

Los ajustes se guardarán en la máquina y se aplicarán.

Cuando haya finalizado todos los ajustes, haga clic en el botón [Cerrar sesión] y cierre el navegador web.



CAMBIAR EL PATRÓN DE DISEÑO DE LA PANTALLA DE INICIO

La pantalla de inicio tiene diversos patrones de diseño predefinidos en la máquina. Entre ellos se incluye un patrón que reduce el tamaño de las teclas de acceso directo para aumentar la cantidad de teclas que se muestran, y un patrón que oculta el área de visualización de las teclas fijas para aumentar la cantidad de teclas de acceso directo que se muestran. El patrón de diseño puede cambiarse desde la página web.



Patrones de diseño de la pantalla de inicio

Hay disponibles seis patrones de diseño distintos.

Patrón	Cantidad de teclas de acceso directo por pantalla	Área de teclas fijas	Cantidad máxima de pantallas
1	4	Sí	15 pantallas
2	8	No	8 pantallas
3	8	Sí	8 pantallas
4	12	No	5 pantallas
5	12	Sí	5 pantallas
6	18	No	4 pantallas

1

Especifique la dirección IP ajustada en la máquina en la barra de direcciones del explorador web.

En el estado predeterminado de fábrica, debe introducir su contraseña de usuario una vez escrita la dirección IP.



2

En la página web, haga clic en la ficha [Configuraciones del sistema] → [Configuración de la pantalla de inicio].

Algunos ajustes pueden requerir que introduzca su contraseña de usuario tras hacer clic en [Configuración de la pantalla de inicio]. Si no realizó la autenticación de usuario, deberá introducir la contraseña de administrador.

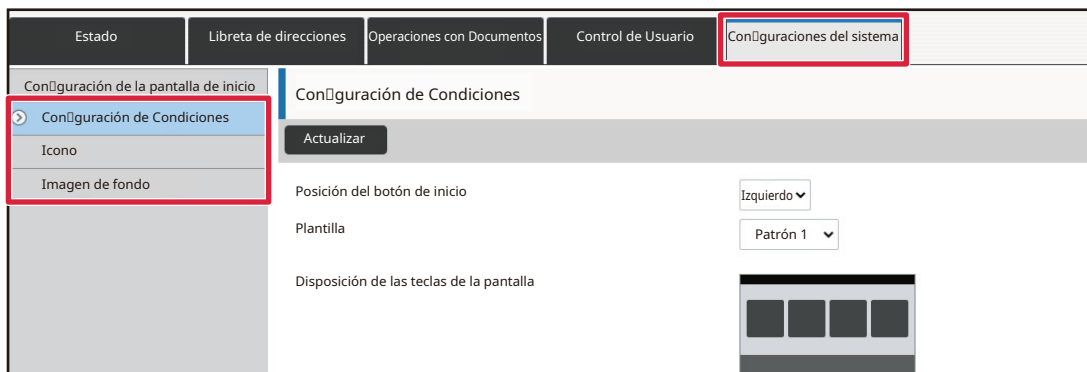

3

Haga clic en [Configuración de Condiciones] y seleccione el patrón de diseño que desee desde la "Plantilla".

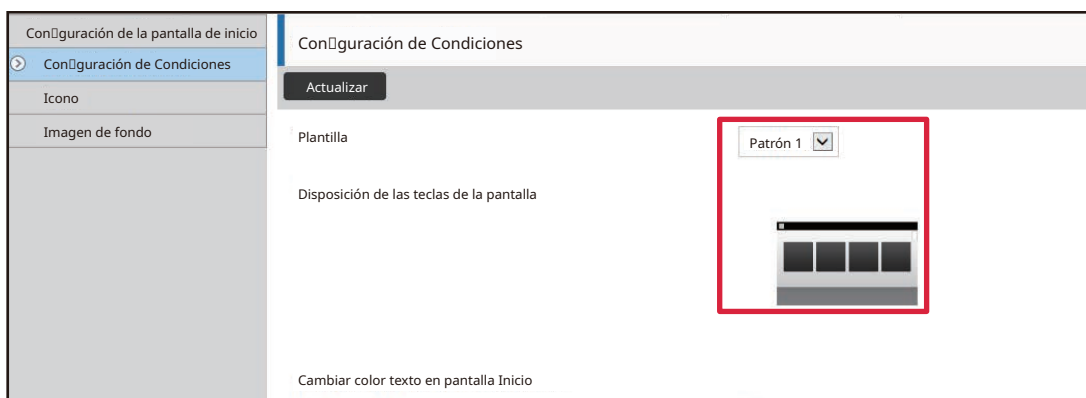

4

Cuando haya terminado de configurar los ajustes, haga clic en el botón [Someter].

Los ajustes se guardarán en la máquina y se aplicarán.

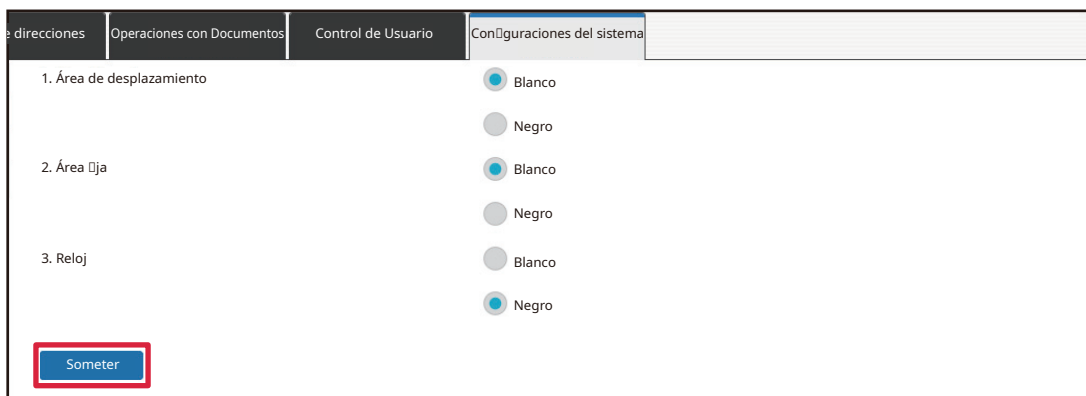



SELECCIONAR UN PATRÓN DE PANTALLA MFP PARA LA PANTALLA DE INICIO

La máquina tiene predefinidos varios patrones de color. Puede cambiar el patrón de color desde el panel táctil.



1

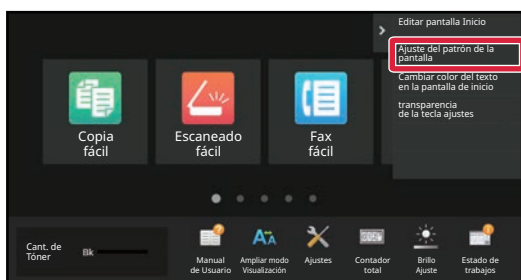

Abra el panel de acciones en la pantalla de inicio y toque [Ajuste del patrón de la pantalla].

2

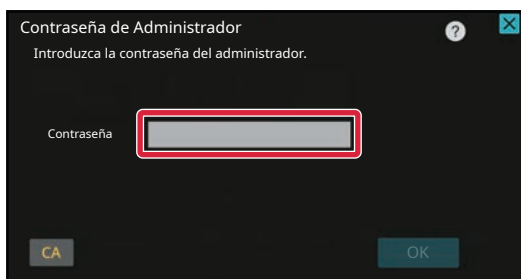

Aparece la pantalla de la contraseña del administrador. Introduzca su contraseña.

Introduzca la contraseña del administrador.



3

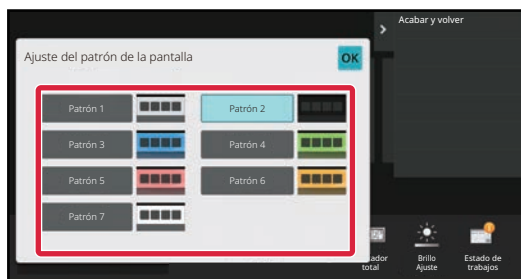

Seleccione el patrón que desee.

4

Una vez completados los ajustes, pulse la tecla [Cerrar sesión].



CAMBIAR EL COLOR DEL TEXTO DE LA PANTALLA DE INICIO

Puede cambiar el color del texto de las teclas de acceso directo, de las teclas fijas y del reloj de la pantalla de inicio a blanco o negro.

El color se cambia desde el panel táctil.



El color del texto de la pantalla de inicio varía según el patrón de diseño.

Si desea información sobre los patrones de diseño de la pantalla de inicio, consulte "[CAMBIAR EL PATRÓN DE DISEÑO DE LA PANTALLA DE INICIO \(página 2-42\)](#)".

Colores del texto predeterminados de fábrica

Patrones de diseño y colores del texto de la pantalla de inicio

Patrón de diseño	Área de desplazamiento (Color del texto de la tecla de acceso directo)	Área fija (Color del texto de las teclas fijas)	Reloj (Color del texto del reloj)
1	Blanco	Blanco	Negro
2	Blanco	No	Negro
3	Negro	Blanco	Negro
4	Negro	No	Negro
5	Negro	Blanco	Negro
6	Negro	No	Negro



1

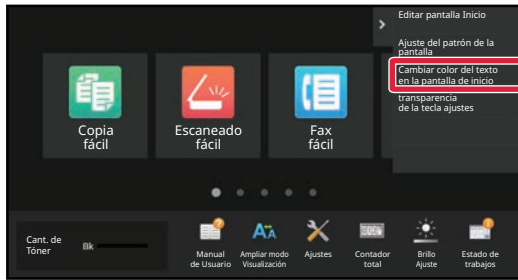

Abra el panel de acciones en la pantalla de inicio y toque [Cambiar color texto en pantalla Inicio].

2

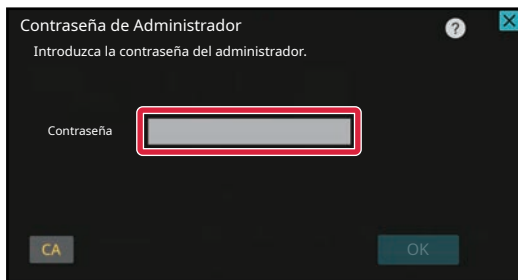

Aparece la pantalla de la contraseña del administrador. Introduzca su contraseña.

Introduzca la contraseña del administrador.

3

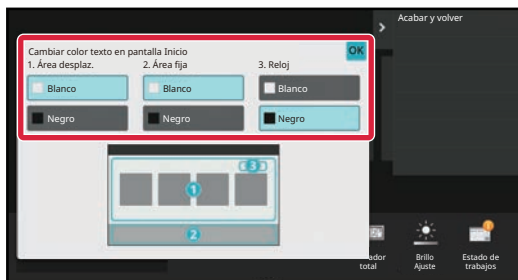

Cambie el color del texto.

4

Una vez completados los ajustes, pulse la tecla [Cerrar sesión].



CAMBIAR LA IMAGEN DE FONDO DE LA PANTALLA DE INICIO

Puede cambiar la imagen de fondo de la pantalla de inicio por una imagen personalizada.

Este procedimiento puede realizarse desde el panel táctil o desde la página web.

Para cambiar la imagen desde el panel táctil, guarde primero la imagen que desee en un dispositivo USB y conecte el dispositivo a la máquina.



La resolución de la imagen de fondo es de 1024 puntos x 544 puntos.

La altura y la anchura de la imagen se ajustan a la altura y la anchura de la pantalla.

Puesto que la altura y la anchura se amplían/reducen por separado, algunas imágenes podrían distorsionarse.

Si desea mostrar la imagen correctamente, ajuste previamente el tamaño de la imagen al tamaño de la pantalla de la imagen de fondo.



Desde el panel táctil

1

Conecte a la máquina el dispositivo USB que contiene la imagen que desee.

Cuando se conecte el dispositivo USB a la máquina, aparecerá una ventana emergente. Pulse la tecla [OK].

2

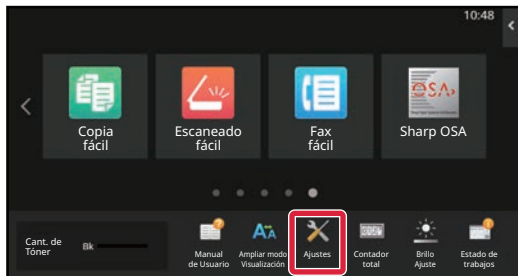

Toque la tecla [Ajustes] en la pantalla de inicio.

La pantalla cambia a la pantalla de ajustes.

3

Toque [Configuraciones del sistema] → [Configuración de la pantalla de inicio] → [Imagen de fondo], y después toque la tecla [Cambiar].

Aparecerá la pantalla "Registrar imagen de fondo".



La pantalla de introducción de la contraseña aparecerá al seleccionar ajustes. Escriba la contraseña de administrador e inicie sesión.

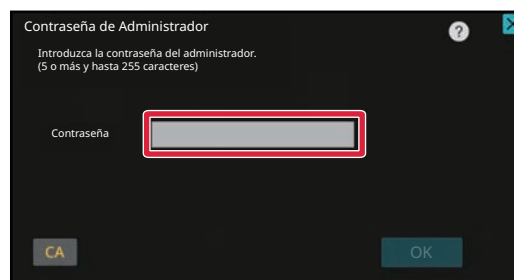

4

Marque la casilla de verificación [Usar imagen personalizada] y seleccione la imagen que desee con [Nombre Carpeta/Nombre Archivo].



- Se pueden utilizar los formatos de archivo JPEG, GIF y PNG (jpeg, jpg, jpe, jfif, gif y png).
- El tamaño máximo del archivo de imagen que se puede utilizar para la imagen de fondo es de 640 KB.

5

Haga clic en el botón [Memorizar].

Una vez finalizados todos los ajustes para la personalización de la interfaz de usuario, toque la tecla [Cerrar sesión].



Desde la página web

1 Especifique la dirección IP ajustada en la máquina en la barra de direcciones del explorador web.

En el estado predeterminado de fábrica, debe introducir su contraseña de usuario una vez escrita la dirección IP.

2 En la página web, haga clic en la ficha [Configuraciones del sistema] → [Configuración de la pantalla de inicio].

Algunos ajustes pueden requerir que introduzca su contraseña de usuario tras hacer clic en [Configuración de la pantalla de inicio]. Si no realizó la autenticación de usuario, deberá introducir la contraseña de administrador.

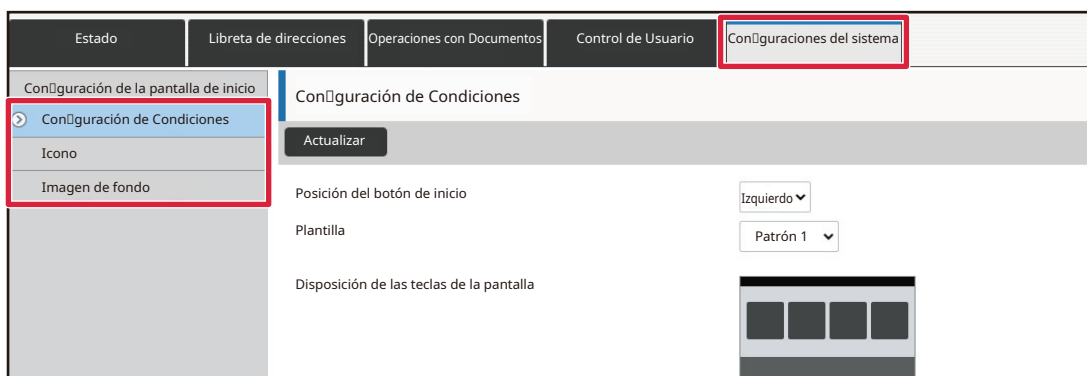

3 Haga clic en el botón [Cambiar] en [Imagen de fondo].





4

Marque la casilla de verificación [Usar imagen personalizada] y seleccione la imagen con [Seleccionar Archivo].

Haga clic en [Examinar] para seleccionar la imagen.

Registrar imagen de fondo

Someter Cancelar

Imagen de fondo

Imagen

Usar imagen personalizada

Nombre de Archivo

Seleccionar Archivo

No fijado

Examinar

(Hasta 200 caracteres)

Aviso

Tipos de archivos compatibles: JPEG con extensión de archivo jpeg, jpg, jpe y jif. GIF con extensión de archivo gif. PNG con extensión de archivo png.

Someter Cancelar



- Se pueden utilizar los formatos de archivo JPEG, GIF y PNG (jpeg, jpg, jpe, jif, gif y png).
- El tamaño máximo del archivo de imagen que se puede utilizar para la imagen de fondo es de 640 KB.

5

Cuando haya terminado de configurar los ajustes, haga clic en el botón [Someter].

Los ajustes se guardarán en la máquina y se aplicarán.

Cuando haya finalizado todos los ajustes, haga clic en el botón [Cerrar sesión] y cierre el navegador web.



CAMBIAR LAS TECLAS FIJAS

Puede cambiar las teclas fijas. Las teclas fijas se cambian desde la página web.

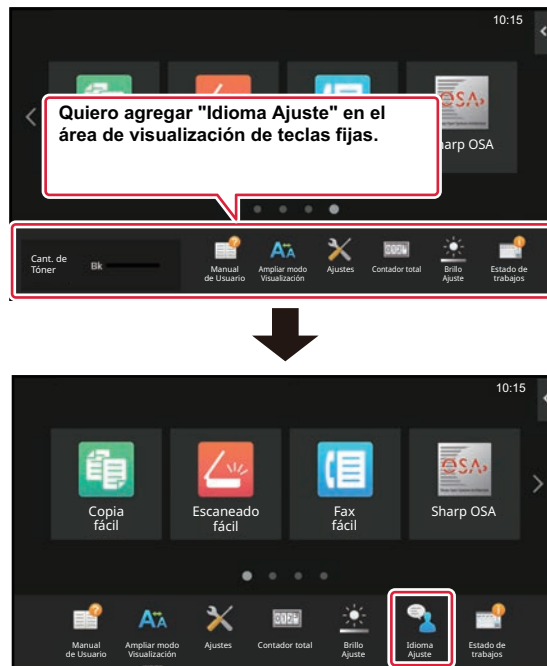

1

Especifique la dirección IP ajustada en la máquina en la barra de direcciones del explorador web.

En el estado predeterminado de fábrica, debe introducir su contraseña de usuario una vez escrita la dirección IP.

2

En la página web, haga clic en la ficha [Configuraciones del sistema] → [Configuración de la pantalla de inicio].

Algunos ajustes pueden requerir que introduzca su contraseña de usuario tras hacer clic en [Configuración de la pantalla de inicio]. Si no realizó la autenticación de usuario, deberá introducir la contraseña de administrador.

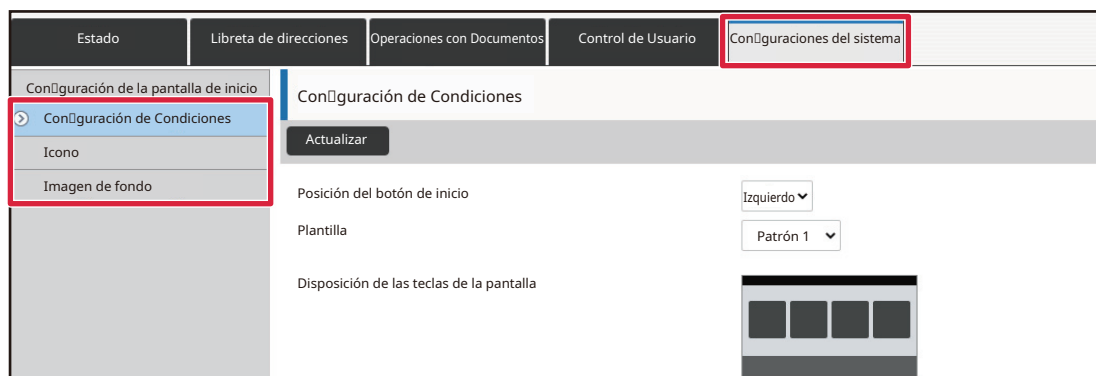

**3**

Haga clic en [Configuración de Condiciones] y después haga clic en el elemento que desee en "Tecla fija".

Puede hacer clic en [No fijado] para añadir una tecla fija nueva.

N.º	Tecla fija
1	Guía de Funcionamiento
2	Ampliar modo visualización
3	Configuraciones del sistema
4	Contador Total
5	Control LCD
6	Estado Trabajo
7	No fijado
8	No fijado
9	No fijado
10	No fijado

4

Seleccione la función que desee añadir y haga clic en el botón [Someter].

Si hace clic en el botón [Someter], se cierra la pantalla [Registro de la Primera Pantalla].

5

Cuando haya terminado de configurar los ajustes, haga clic en el botón [Someter].

Los ajustes se guardarán en la máquina y se aplicarán.

Cuando haya finalizado todos los ajustes, haga clic en el botón [Cerrar sesión] y cierre el navegador web.



AUMENTAR EL TAMAÑO DEL TEXTO

En una pantalla de modo normal, como copia o envío de imagen, se puede ampliar el tamaño y el intervalo de los caracteres. Esta función se selecciona en el panel táctil.

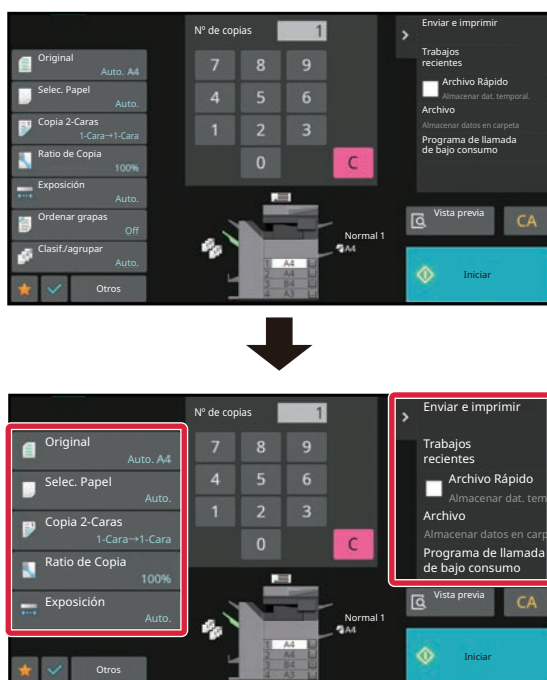

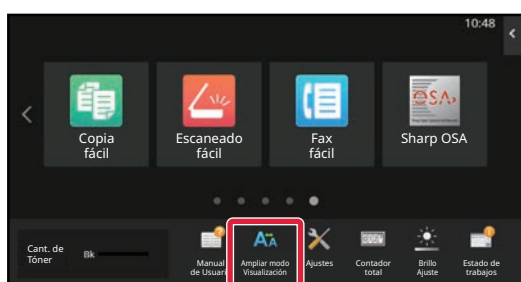

- El texto de las teclas de ajuste y del panel de acciones aumentará de tamaño. Los elementos de configuración que ya no aparecen en el panel de acciones pueden mostrarse pulsando las teclas de desplazamiento. Las teclas de ajuste que ya no aparecen (la tecla [Exposición] en este ejemplo) pueden mostrarse pulsando la tecla [Otros].
- En pantallas distintas a la del modo normal de cada función, como el modo fácil y la configuración, el tamaño de los caracteres y de las teclas no cambia.
- Aumentar el tamaño del texto puede reducir la cantidad de teclas que se muestran en la pantalla inicial y en el resto de pantallas de cada función.

1



Toque la tecla [Ampliar modo Visualización] en la pantalla de inicio.

La imagen de la tecla cambia a  y se activa la opción Ampliar modo Visualización.

Si desea cancelar la opción Ampliar modo Visualización, toque la tecla [Ampliar modo Visualización] de nuevo. La imagen de la tecla cambia a  y se cancela la opción Ampliar modo Visualización.



CAMBIAR EL IDIOMA UTILIZADO EN LA MÁQUINA

Puede cambiar el idioma que se utiliza en la pantalla de inicio.



1

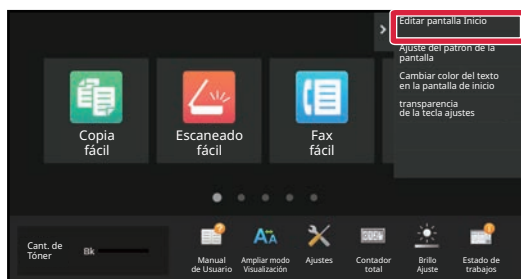

Abra el panel de acciones en la pantalla de inicio y toque [Editar pantalla Inicio].

2

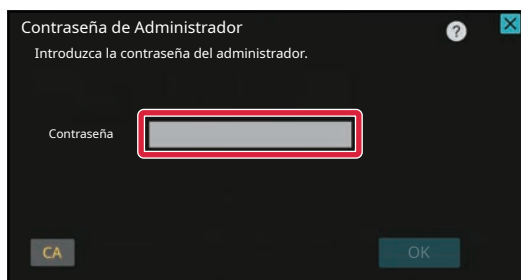

Aparece la pantalla de la contraseña del administrador. Introduzca su contraseña.

Introduzca la contraseña del administrador.



3

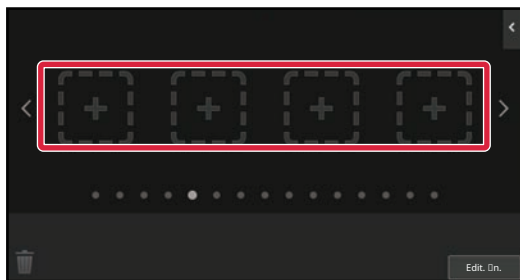

Toque una ubicación vacía para la tecla de acceso directo.

4

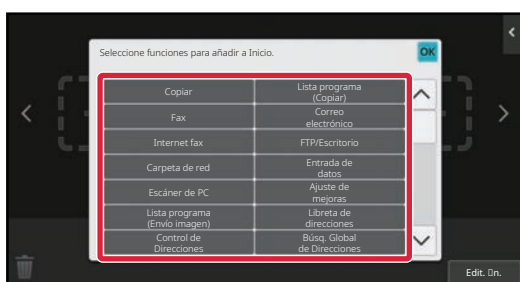

Toque la tecla [Idioma Ajuste].

La tecla de acceso directo se añadirá en la ubicación seleccionada.

5

Una vez completados los ajustes, pulse la tecla [Cerrar sesión].

6

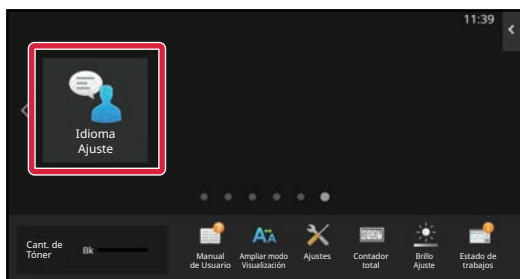

Toque la tecla [Idioma Ajuste] en la pantalla de inicio.

7

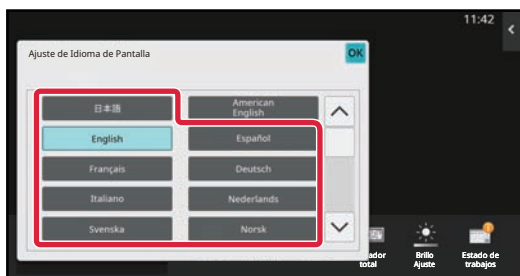

Seleccione el idioma que desee y toque **OK**.

La pantalla cambia al idioma seleccionado.



Desde la página web

1 Especifique la dirección IP ajustada en la máquina en la barra de direcciones del explorador web.

En el estado predeterminado de fábrica, debe introducir su contraseña de usuario una vez escrita la dirección IP.

2 En la página web, haga clic en la pestaña [Configuraciones del sistema] → [Configuraciones Comunes] → [Configuración de Operaciones] → [Configuración de Condiciones] → [Ajsute idioma].

Estos ajustes pueden requerir que introduzca su contraseña de usuario. Si no realizó la autenticación de usuario, deberá introducir la contraseña de administrador.

3 Seleccione en la lista el idioma al que desee cambiar.

4 Cuando haya terminado de configurar los ajustes, haga clic en el botón [Someter].

Los ajustes se guardarán en la máquina y se aplicarán.

Cuando haya finalizado todos los ajustes, haga clic en el botón [Cerrar sesión] y cierre el navegador web.



CAMBIAR LA POSICIÓN DE LA TECLA [Pantalla de inicio]

Puede cambiar la posición de la tecla [Pantalla de inicio].

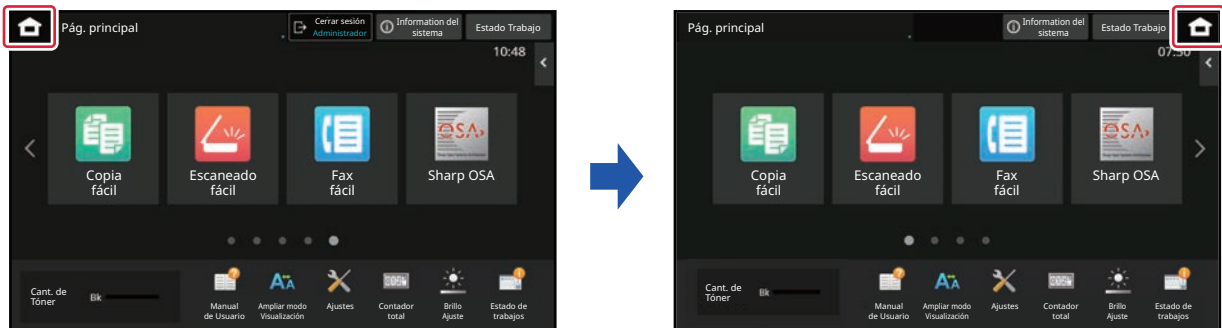

Desde el panel táctil

1

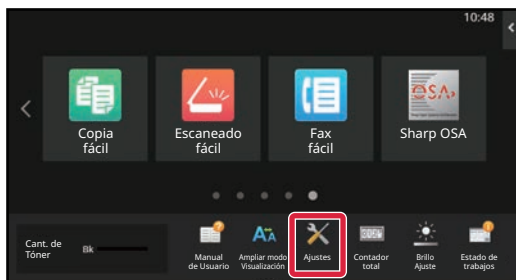

Toque la tecla [Ajustes] en la pantalla de inicio.

La pantalla cambia a la pantalla de ajustes.

2

Toque [Configuraciones del sistema] → [Configuración de la pantalla de inicio] y después toque la tecla [Posición del botón de inicio].



La pantalla de introducción de la contraseña aparecerá al seleccionar ajustes. Escriba la contraseña de administrador e inicie sesión.

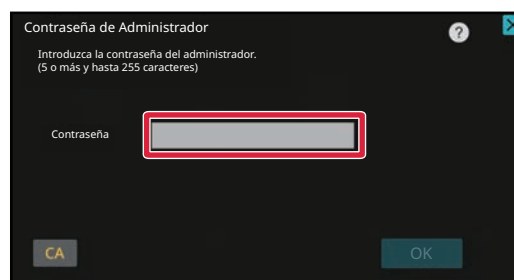



3

Seleccione [Izquierda] o [Derecha]

4

Haga clic en el botón [Memorizar].

Una vez completados los ajustes, pulse la tecla [Cerrar sesión].

Desde la página web

1

Especifique la dirección IP ajustada en la máquina en la barra de direcciones del explorador web.

En el estado predeterminado de fábrica, debe introducir su contraseña de usuario una vez escrita la dirección IP.

2

En la página web, haga clic en la pestaña [Configuraciones del sistema] → [Configuración de la pantalla de inicio] → [Posición del botón de inicio].

Algunos ajustes pueden requerir que introduzca su contraseña de usuario tras hacer clic en [Configuración de la pantalla de inicio].

Si no realizó la autenticación de usuario, deberá introducir la contraseña de administrador.

3

Seleccione [Izquierda] o [Derecha]

4

Cuando haya terminado de configurar los ajustes, haga clic en el botón [Someter].

Los ajustes se guardarán en la máquina y se aplicarán.

Cuando haya finalizado todos los ajustes, haga clic en el botón [Cerrar sesión] y cierre el navegador web.



Visualización en árabe

Al cambiar la posición de visualización de la tecla [Pantalla de inicio] en el modo de configuración de la máquina, la tecla [Pantalla de inicio] se muestra a la derecha cuando se selecciona [Izquierda], y la tecla [Pantalla de inicio] se muestra a la izquierda cuando se selecciona [Derecha].



ESTADO DE LOS TRABAJOS

DETENCIÓN/ELIMINACIÓN DE UN TRABAJO, PROCESAMIENTO DE LA PRIORIDAD Y COMPROBACIÓN DEL ESTADO

TIPOS DE PANTALLAS DE ESTADO DE LOS TRABAJOS

Al pulsar la pantalla de estado de los trabajos, se muestra el estado de los trabajos. Vuelva a pulsarla para volver al modo anterior.

La pantalla de estado de los trabajos se divide en las cuatro siguientes fichas, permitiéndole seleccionar una lista de trabajos pulsando la ficha deseada.

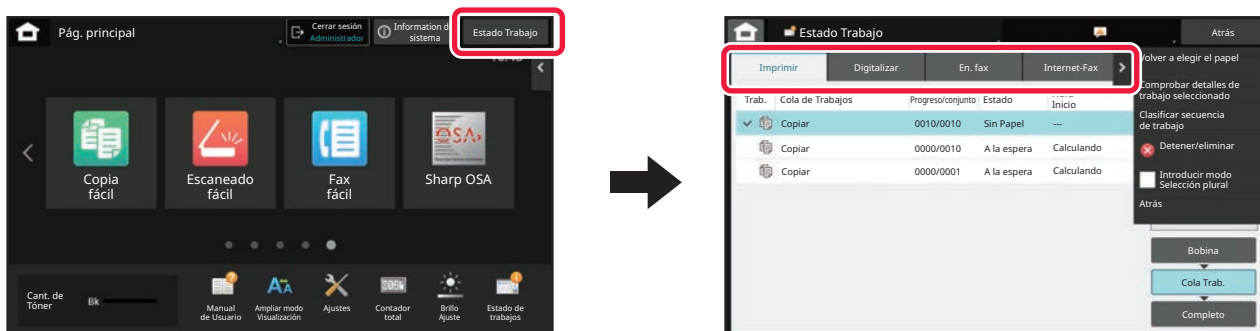

- **Imprimir**

Enumera trabajos de impresión, por ejemplo, las copias, las impresiones desde un PC, los trabajos de escaneado a FTP, los trabajos de escaneado a carpeta de red, la impresión directa desde USB, las impresiones de listas de datos desde la configuración del sistema, los trabajos de reimpresión y las impresiones de faxes u otros datos recibidos.

- **Digitalizar**

Enumera trabajos de envío de mensajes de correo electrónico y trabajos de envío de FTP a escritorio.

- **En. fax**

Enumera trabajos de envío de fax mediante una línea telefónica.

- **Internet-Fax**

Enumera trabajos de envío de fax mediante Internet-Fax.



El fondo de la pantalla de estado de los trabajos cambia del modo siguiente:

- Verde: Trabajo en curso
- Amarillo: Calentando/a la espera
- Rojo: A la espera de que se solucione el error



Los trabajos pasan de una lista a otra según el estado de procesamiento, de [Bobina] a [Cola Trab.] y [Completo], en ese orden.

Para cambiar de la pantalla de la lista de trabajos a la pantalla de estado de procesamiento, pulse la tecla [Bobina], [Cola Trab.] o [Completo], según lo que desee.

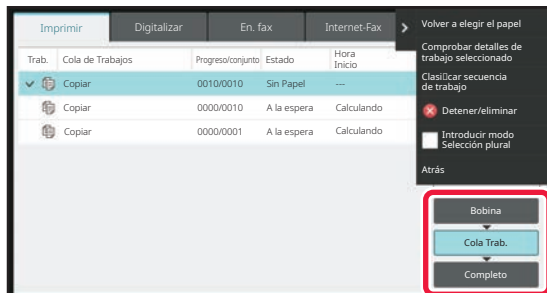

- **Lista de Transferencias**

Enumera los trabajos de impresión hasta la transferencia a la máquina. Los trabajos pasan a la lista Cola de Trabajos una vez completada la transferencia.

Si imprimió un archivo PDF encriptado mediante la impresión directa, introduzca la contraseña desde aquí para imprimir el archivo.

- **Lista Cola de Trabajos**

Enumera los trabajos en curso y en cola para copiar, imprimir desde un ordenador e imprimir a partir de un fax recibido. Esta lista además muestra los trabajos en curso y en cola para el envío de datos de fax o el envío de datos de imagen. Los trabajos pasan a la lista Completo una vez completada la impresión o el envío.

- **Lista Completo**

Enumera los trabajos que se han terminado de copiar, imprimir o enviar.



DETENCIÓN/ELIMINACIÓN DE UN TRABAJO EN CURSO O RESERVADO

1 Toque la pantalla de estado de los trabajos y, a continuación, toque la ficha del trabajo que desee detener o eliminar.

2

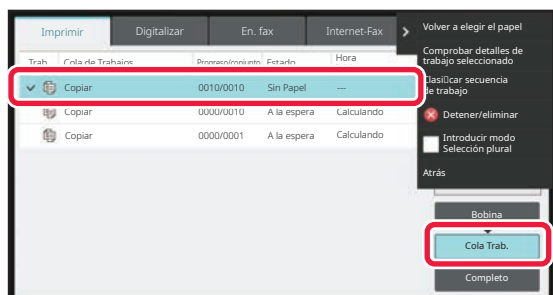

Toque la tecla [Cola Trab.].



Si desea detener un trabajo de impresión enviado desde el ordenador, pulse la tecla [Bobina].

3

Toque el trabajo que desee detener o eliminar y, a continuación, toque [Detener/eliminar] en el panel de acciones.

Si aparece una pantalla que le permite confirmar que desea detener el trabajo, pulse la tecla [Cancelar].



- Si la máquina se queda sin papel durante un trabajo de copia o impresión, puede cancelar el trabajo desde la pantalla de estado del trabajo.
- Para eliminar más de un trabajo, marque la casilla correspondiente a [Introducir modo Selección plural] en el panel de acciones de modo que tenga el mismo aspecto que .
- La impresión de un fax o fax de Internet recibido no puede detenerse.
- Un trabajo configurado para su transferencia no se puede cancelar.



PROCESAMIENTO DE LA PRIORIDAD DE UN TRABAJO RESERVADO

Esta función da prioridad al procesamiento de trabajos copiados, enviados por fax o de envío de imágenes que posteriormente se presentan como trabajos ya en una cola de impresión o envío.



La operación de procesamiento de la prioridad varía, como se muestra a continuación, en función del tipo de trabajo.

- Trabajo en la ficha de impresión
El trabajo en curso se suspende para dejar paso al trabajo prioritario.
- Trabajo en la ficha de escáner/fax/Internet fax
El trabajo prioritario se coloca directamente a continuación del trabajo en curso.

1

Toque la pantalla de estado de los trabajos y, a continuación, el trabajo para el procesamiento de la prioridad.

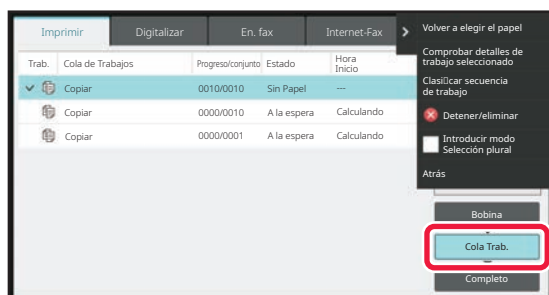
2

Toque la tecla [Cola Trab.].

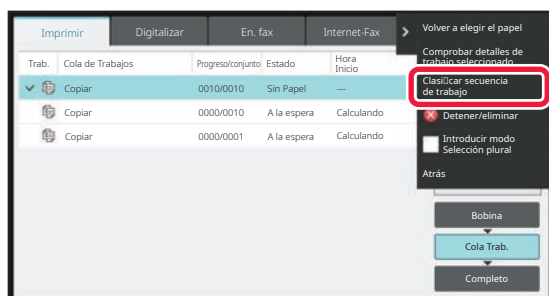
3





Toque el trabajo para el procesamiento de la prioridad y, a continuación, toque [Clasificar secuencia de trabajo] en el panel de acciones.

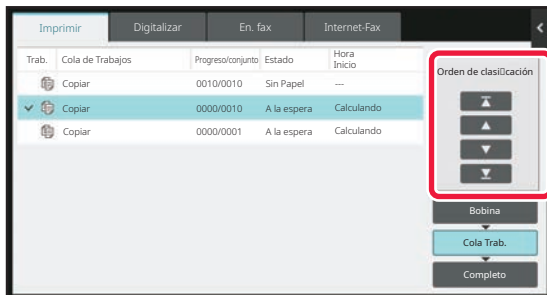

Cambio del orden de los trabajos





Si hay un trabajo en curso, se puede realizar una interrupción o se puede hacer descender un trabajo en la cola para cambiar el orden de los trabajos. Toque la tecla correspondiente al trabajo que desee mover y, después, toque la tecla [Orden de clasificación].



- Tecla 
Mueve el trabajo seleccionado al principio de la cola. El trabajo en curso se interrumpirá y el trabajo seleccionado se iniciará.
- Tecla 
Mueve el trabajo seleccionado una posición hacia arriba. Si se selecciona el segundo trabajo de la cola, al tocar esta tecla se interrumpe el trabajo actual y se inicia el trabajo seleccionado.
- Tecla 
Mueve el trabajo seleccionado una posición hacia abajo.
- Tecla 
Mueve el trabajo seleccionado al final de la cola.

Trabajo de escáner con ajuste del temporizador

Si se selecciona un trabajo de escáner con un ajuste del temporizador, al tocar las teclas de cambio de orden el trabajo se mueve como sigue.

- Tecla 
El ajuste del temporizador se cancela y el trabajo se mueve a la posición siguiente al trabajo en curso (la segunda).
- Tecla 
El ajuste del temporizador se cancela y el trabajo se mueve a la última posición de la cola (si hay 3 trabajos, a la 4.^a posición).
- Teclas  , 
Estas teclas no se pueden utilizar.



Los siguientes trabajos no se pueden mover:

el trabajo en curso en ese momento, trabajos de interrupción de copia, trabajos de impresión de listas y trabajos con prohibición definida en los ajustes del sistema.



En la ficha de impresión puede cambiar la visualización en la pantalla "Cola Trab." entre el número de copias impresas y el número de copias que quedan por imprimir para cada trabajo.

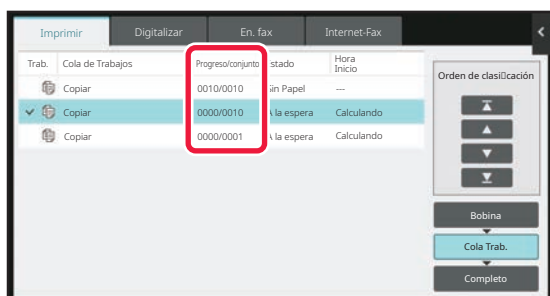



COMPROBACIÓN DE UN TRABAJO EN RESERVA O DEL TRABAJO EN CURSO

- 1 Toque la pantalla de estado de los trabajos y, a continuación, toque la ficha del trabajo cuyo contenido desee comprobar.

2



Toque la tecla [Cola Trab.].

3

- 3 Toque el trabajo cuyo contenido desea comprobar y, a continuación, toque [Comprobar detalles de trabajo seleccionado] en el panel de acciones.



- Aparecerán distintos contenidos de los trabajos en cada modo.
- Para obtener información sobre los iconos mostrados en las teclas de trabajos o los mensajes que aparecen en "Estado", consulte "[LECTURA DE LA LISTA DE TRABAJOS \(página 2-68\)](#)".



COMPROBACIÓN DE LOS TRABAJOS FINALIZADOS

- 1 Toque la pantalla de estado de los trabajos y, a continuación, toque la ficha del trabajo cuyo contenido desee comprobar.

2

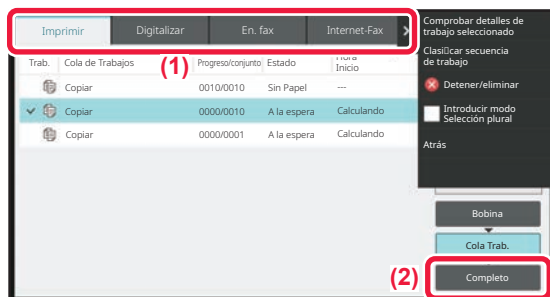

Toque la tecla [Completo].

3

- 3 Toque el trabajo cuyo contenido desea comprobar y, a continuación, toque [Comprobar detalles de trabajo seleccionado] en el panel de acciones.

Los trabajos que se pueden comprobar se muestran en forma de teclas que se pueden pulsar.

- Aparecerán distintos contenidos de los trabajos en cada modo.
- Para obtener información sobre los iconos mostrados en las teclas de trabajos o los mensajes que aparecen en "Estado", consulte "[LECTURA DE LA LISTA DE TRABAJOS \(página 2-68\)](#)".



LECTURA DE LA LISTA DE TRABAJOS

El significado de cada icono y mensaje de trabajo mostrado en "Estado" es el siguiente:

Iconos que indican el tipo de trabajo

	Trabajo de impresión (RGB/CMYK)		Trabajo de copia
	Trabajo de escaneado a correo electrónico		Trabajo de escaneado a FTP
	Trabajo de escaneado a carpeta de red		Trabajo de escaneado a escritorio
	Trabajo de transmisión de fax		Trabajo de recepción de fax
	Trabajo de transmisión de PC-Fax		Trabajo de transmisión de fax de Internet (incluyendo SMTP directo)
	Trabajo de transmisión de PC-I-Fax		Trabajo de impresión de archivo de escaneado a unidad local
	Trabajo de recepción de fax de Internet (incluyendo SMTP directo)		Trabajo de retransmisión* Trabajo de enrutamiento de entrada
	Trabajo de impresión/copia tándem		Trabajo de retransmisión * Trabajo de enrutamiento de entrada (cuando un destino es una dirección de destino de grupo)
	Trabajo de escaneado OSA		

* Aparece en un trabajo de retransmisión.



Mensajes mostrados en "Estado"

Trabajo en curso

Pantalla	Estado
"Imprimiendo"	Trabajo de impresión en curso
"Copiando"	Trabajo de copia en curso
"Conectando"	Conectando.
"Enviando"	Enviando.
"Recibiendo"	Recibiendo.
"Procesando"	Procesando
"Tel."	Hablando con la otra parte mediante una línea telefónica externa
"Parado"	El trabajo se ha detenido
"Tóner Vacío"	Tóner Vacío
"Sin Papel"	Sin Papel
"Atasco de papel"	Atasco del papel
"A la espera"	A la espera
"Calentando"	Calentando
"Límite"	Se ha alcanzado el límite de cuenta
"Esp. Informe"	Tiempo de espera recepción confirmación de transmisión
"Error"	Se ha producido un error mientras se ejecutaba el trabajo

Trabajo reservado

Pantalla	Estado
"A la espera"	El trabajo se encuentra a la espera de ser ejecutado
"Modo Reint."	Se está reintentando el trabajo a causa de un error de comunicación o de otro problema
"Esp. Informe"	A la espera de confirmación de una transmisión de Internet fax
Se muestran el día y la hora	Trabajo de transmisión con temporizador (se visualiza la hora especificada).

Trabajo finalizado

Pantalla	Estado
"OK"	Finalización normal
"Env. correc."	La transmisión se ha completado.
"Línea Ck INC"	El cable de la línea de fax no está conectado.
"En Memoria"	La recepción se ha completado pero no se ha imprimido el fax.
	Los datos recibidos (cada página) no se han imprimido o reenviado. (Los datos recibidos no se han eliminado.)
"Recibido"	Se han imprimido los datos de fax recibidos.
	Se ha recibido el fax.
	Los datos recibidos (cada archivo) se han almacenado.
"Adelante OK"	Los datos recibidos/datos recibidos (cada archivo) se han reenviado.



Pantalla	Estado
"FAST"	Transmisión FAST terminada.
"Parado"	El trabajo ha sido detenido.
"Borrar"	Los datos recibidos se han eliminado en la pantalla de comprobación de imagen.
"Número de destinos de transmisiones exitosas/Destinos OK totales"	Completada una operación de retransmisión, polling en serie o enrutamiento de entrada.
	Si la transmisión a 3 destinos de un total de 5 ha sido correcta, aparecerá "003/005 OK".
"Sin resp."	Se ha producido un error porque no ha habido respuesta del destinatario.
"Ocupado"	Se ha producido un error porque la otra parte estaba ocupada.
"Recibido"	Se ha recibido un correo electrónico que no es un fax de Internet
"Rechazado"	Se ha enviado un fax de una parte que había sido bloqueada por la función anti-fax basura.
"NGxxxxx"	La transmisión/recepción no ha tenido éxito porque se ha producido un error de comunicación (aparece un código de error de 6 dígitos en xxxxx.)
"Error"	Se ha producido un error mientras se ejecutaba el trabajo.
"Límite"	Trabajos que superen el tamaño máximo de los adjuntos de correo electrónico
"displayed"*	Se muestra en la máquina receptora cuando se establece la confirmación de entrega
"dispatched"*	Se reenvía a otro lugar antes de que se muestre en la máquina receptora cuando se establece la confirmación de entrega
"processed"*	Se procesa sin que se muestre en la máquina receptora cuando se establece la confirmación de entrega
"deleted"*	Mensaje eliminado en la máquina receptora cuando se establece la confirmación de entrega
"denied"*	La máquina receptora ha rechazado notificar a la máquina remitente la información de procesamiento del mensaje cuando se establece la confirmación de entrega
"failed"*	Se ha producido una condición anómala al establecer la confirmación de entrega

* Si la máquina receptora es una máquina SHARP, esta indicará "entregado" si el fax se ha recibido normalmente o "procesado" si la recepción ha fallado.
Cuando se establece la confirmación de entrega para Internet Fax, aparece la disposición del valor feeld indicado en el correo electrónico devuelto de confirmación de entrega.



ENTRADA DE CARACTERES

ENTRADA DE CARACTERES

NOMBRES Y FUNCIONES DE LAS TECLAS DEL TECLADO DE SOFTWARE

Visualice el teclado de software para registrar el nombre de un archivo, un programa, una carpeta o un usuario.

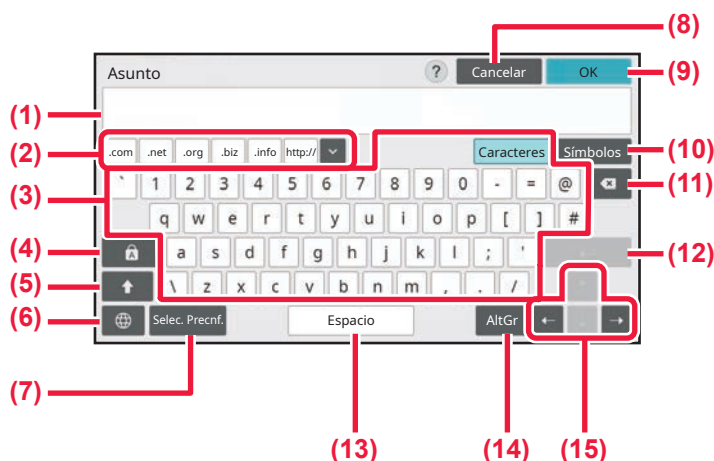

- | | |
|---|--|
| <p>(1) Zona de entrada de texto
Muestra el texto introducido.</p> <p>(2) Tecla de palabras registradas
Recupera las palabras guardadas. Use la "Configuración" para guardar palabras.</p> <p>(3) Teclado
Toque una tecla para escribir texto. Los tipos de tecla varían según el modo de entrada seleccionado.</p> <p>(4) Tecla [Bloq Mayús]
Cambia el alfabeto a mayúsculas. Use esta tecla para introducir una serie de mayúsculas.</p> <p>(5) Tecla [Mayús.]
Cambia el alfabeto a mayúscula.</p> <p>(6) Selección de Teclado
Cambia la disposición de las teclas.</p> <p>(7) Selec. Precnf.
Utilice esta tecla para recuperar un asunto para el correo electrónico o un texto predefinido guardado previamente.</p> <p>(8) Tecla [Cancelar]
Cierra el teclado de software.</p> | <p>(9) Tecla [OK]
Acepta los caracteres introducidos y cierra el teclado de software.</p> <p>(10) Tecla [Símbolos]
Cambia a otros modos de entrada.</p> <p>(11) Tecla de retroceso
Elimina un carácter hacia la izquierda.</p> <p>(12) Tecla [Intro]
Fija temporalmente los caracteres convertidos o introduce un salto de línea.</p> <p>(13) Tecla [Espacio]
Convierte los caracteres introducidos. La tecla [Espacio] introduce un espacio entre las palabras si no se han especificado caracteres para convertir.</p> <p>(14) Tecla [AltGr]
Sirve para introducir caracteres acentuados y símbolos especiales.</p> <p>(15) Teclas de cursor
Se utiliza para mover el cursor o para cambiar el rango del destino de la conversión especificado.</p> |
|---|--|



El teclado de software que se muestra aquí es una imagen que puede tomar como referencia. Puede que haya distintas teclas activadas según la situación y las condiciones exactas en las que introduzca los caracteres.



DEFINIR LOS AJUSTES DEL TECLADO

En "Ajustes (administrador)", seleccione [Configuraciones del sistema] → [Configuraciones Comunes] → [Configuración de Operaciones] → [Configuración del teclado].

Configuración del teclado

Configuración de teclado predeterminada

Configure las opciones del teclado utilizado para escribir texto.

Selección de Teclado

Cambie la disposición de las teclas para que aparezcan de acuerdo con el idioma definido.

Establecer prioridad de teclado

Si hay un teclado externo conectado, defina si tiene prioridad el teclado externo o el teclado mostrado en el panel táctil (teclado de software).

Conf. Plantilla de teclado de software

Registre un texto que utilice frecuentemente al introducir una dirección o el nombre de un dominio por adelantado. Introduzca un máximo de 16 caracteres.



COPIADORA

ANTES DE UTILIZAR LA MÁQUINA COMO COPIADORA

MODO DE COPIA	3-3
MODO FÁCIL	3-3
MODO NORMAL	3-5
SELECCIÓN DEL MODO DE COPIA	3-5

PROCEDIMIENTO BÁSICO PARA REALIZAR COPIAS

REALIZACIÓN DE COPIAS	3-6
CONFIGURACIÓN PREDETERMINADA PARA COPIAR	3-10
COMPROBACIÓN DEL TAMAÑO DEL ORIGINAL	3-11
MODO FÁCIL	3-11
MODO NORMAL	3-11
SELECCIÓN DE LA BANDEJA DE PAPEL PARA LA REALIZACIÓN DE COPIAS	3-13
COPIA AUTOMÁTICA A DOS CARAS	3-14
USO DEL ALIMENTADOR DE DOCUMENTOS AUTOMÁTICO PARA LA REALIZACIÓN DE COPIAS A DOS CARAS	3-14
USO DEL CRISTAL DE EXPOSICIÓN PARA LA REALIZACIÓN DE COPIAS A DOS CARAS	3-16
CAMBIO DE LA EXPOSICIÓN Y DEL TIPO DE IMAGEN ORIGINAL	3-18
AJUSTE AUTOMÁTICO DE LA EXPOSICIÓN Y EL TIPO DE ORIGINAL	3-18
AJUSTE MANUAL DE LA EXPOSICIÓN Y EL TIPO DE ORIGINAL	3-18
AMPLIACIÓN/REDUCCIÓN	3-20
SELECCIÓN AUTOMÁTICA DE PORCENTAJE	3-20
SELECCIÓN MANUAL DEL PORCENTAJE	3-21
AMPLIACIÓN/REDUCCIÓN DE LA LONGITUD Y EL ANCHO POR SEPARADO	3-24
SELECCIÓN DE LA ORIENTACIÓN Y EL TAMAÑO DEL ORIGINAL	3-27
ESPECIFICACIÓN DE LA ORIENTACIÓN DEL ORIGINAL	3-27
ESPECIFICAR LA ORIENTACIÓN Y EL TAMAÑO DEL ORIGINAL	3-28
ESPECIFICACIÓN DE LA ORIENTACIÓN Y EL TAMAÑO DE UN ORIGINAL NO ESTÁNDAR	3-29
ALMACENAMIENTO DE TAMAÑOS DE ORIGINAL FRECUENTES	3-30
ALMACENAMIENTO DE TAMAÑOS DE ORIGINAL (CORREGIR/BORRAR)	3-30
REALIZACIÓN DE COPIAS UTILIZANDO LA BANDEJA BYPASS	3-33
REALIZACIÓN DE COPIAS UTILIZANDO LA BANDEJA BYPASS	3-33

ESPECIFICACIÓN DE UN TIPO Y UN TAMAÑO DE PAPEL CARGADO EN LA BANDEJA BYPASS	3-34
SALIDA	3-35
CONFIGURACIÓN DE LA FUNCIÓN CLASIFICAR/AGRUPAR	3-35
CONFIGURACIÓN DE GRAPADO	3-37
AJUSTES DE PERFORACIÓN	3-40
CONFIGURACIÓN DE LA FUNCIÓN PLEGAR	3-42
INSERCIÓN DE PÁGINAS DE SEPARACIÓN ENTRE COPIAS O TRABAJOS	3-45
FUNCIONES DE COPIA POR LOTES	3-47
REALIZACIÓN DE COPIAS DE VARIOS ORIGINALES COMO UNA ÚNICA PÁGINA (N-Up)	3-47
REALIZACIÓN DE COPIAS DE CADA PÁGINA OPUESTA DE UN DOCUMENTO ENCUADERNADO (COPIA A DOBLE PÁGINA)	3-50
REALIZACIÓN DE COPIAS DE AMBAS CARAS DE UNA TARJETA COMO UNA ÚNICA PÁGINA (PERFORACIÓN DE TARJETA)	3-52
REPETICIÓN DE LA MISMA IMAGEN EN UNA ÚNICA HOJA (REPETIR DISEÑO)	3-54
COPIADO DE VARIAS TARJETAS COMERCIALES (COPIA TARJETA COMERCIAL)	3-60

OTRAS FUNCIONES

FUNCIONES DE EDICIÓN DE IMPRESIÓN Y DISEÑO ..	3-63
REALIZACIÓN DE COPIAS EN FORMATO DE FOLLETO ..	3-63
REALIZACIÓN DE COPIAS DE VARIOS ORIGINALES EN CADA PÁGINA DEL FOLLETO (FOLLETO 2-Up/4-Up) ..	3-66
REALIZACIÓN DE COPIAS DE UN FOLLETO (COPIA DE LIBRO)	3-69
DIVISIÓN DE ORIGINALES DE FOLLETO POR PÁGINA (DIVISIÓN DE LIBRO)	3-72
FUNCIONES PARA EL AHORRO DE PAPEL Y DE TIEMPO	3-74
OMISIÓN DE PÁGINAS EN BLANCO EN UN ORIGINAL (OMITIR PÁGINA EN BLANCO)	3-74
AJUSTE DEL FONDO OSCURECIENDO O ACLARANDO LAS ÁREAS DE LUZ DEL ORIGINAL (AJUSTE DE FONDO) ..	3-76
REALIZACIÓN DE COPIAS DE PRUEBA (COPIA DE PRUEBA)	3-78
COMPROBACIÓN DEL NÚMERO DE HOJAS ESCANEADAS DEL ORIGINAL (RECuento DE ORIGINAL)	3-80
USO DE DOS MÁQUINAS PARA REDUCIR EL TIEMPO DE COPIA (COPIA EN TÁNDEM)	3-82
FUNCIONES DE REFUERZO DE LA SEGURIDAD	3-84
COLOCACIÓN DE DATOS PARA LA PREVENCIÓN DE COPIAS NO AUTORIZADAS (IMPRESIÓN DE PATRÓN OCULTO)	3-84





POSICIÓN DE IMPRESIÓN Y FUNCIONES DE AJUSTE DE MARGEN 3-86

- ADICIÓN DE MÁRGENES (DESPLAZAMIENTO DEL MARGEN) 3-86
- BORRADO DE LAS SOMBRAS PERIFÉRICAS PARA LA REALIZACIÓN DE COPIAS (BORRAR) 3-88
- REALIZACIÓN DE COPIAS DE ORIGINALES SIN RECORTE DE BORDES (COPIA CON SANGRADO COMPLETO) 3-91
- REALIZACIÓN DE COPIAS EN EL CENTRO DEL PAPEL (CENTRAR) 3-92
- ESPECIFICACIÓN DE UNA POSICIÓN DEL PAPEL (COLOCAR IMAGEN) 3-93

FUNCIONES DE ESCANEADO 3-95

- ESCANEADO DE FORMA COLECTIVA DE UN GRAN NÚMERO DE ORIGINALES (CREACIÓN TRABAJOS) 3-95
- ESCANEADO DE ORIGINALES DE DIFERENTES TAMAÑOS (ORIGIN. TAMAÑO MEZCL.) 3-98
- ESCANEADO DE ORIGINALES FINOS (MODO DE ESCANEADO LENTO) 3-101
- ESCANEAR ORIGINALES DE GRAMAJE ALTO (ESCANEAR PAPEL DE GRAMAJE ALTO) 3-102
- AJUSTE DE LA RESOLUCIÓN AL ESCANEAR (RESOLUCIÓN) 3-103

FUNCIONES DE ADICIÓN DE TEXTO E IMÁGENES . . 3-104

- IMPRESIÓN DE FECHAS, NÚMEROS DE PÁGINA Y MARCAS DE AGUA (SELLO) 3-104
- ADICIÓN DE UNA IMAGEN REGISTRADA A UN ORIGINAL (IMAGEN PERSONALIZADA) 3-107
- INSERCIÓN DE PORTADAS EN LAS COPIAS (PORTADAS/INSERCIONES) 3-110
- INSERCIÓN DE HOJAS DE INSERCIÓN EN LAS COPIAS (PORTADAS/INSERCIONES) 3-119
- COMPROBACIÓN, EDICIÓN Y ELIMINACIÓN DEL DISEÑO DE PÁGINA DE PORTADAS Y HOJAS DE INSERCIÓN (DISEÑO DE PÁGINA) 3-124
- INSERCIÓN DE HOJAS DE INSERCIÓN ENTRE PELÍCULAS PARA TRANSPARENCIAS (FONDO DE TRANSPARENCIAS) 3-125

FUNCIONES PARA USOS ESPECÍFICOS 3-127

- REALIZACIÓN DE COPIAS DE TÍTULOS EN PAPEL CON PESTAÑAS (COPIA PESTAÑA) 3-127
- REALIZACIÓN DE COPIAS DE TAMAÑO PÓSTER (ALARGAMIENTO MULTIPÁGINA) 3-130
- REALIZACIÓN DE COPIAS DE UNA IMAGEN EN ESPEJO (IMAGEN EN ESPEJO) 3-132

FUNCIONES DE AJUSTE DE IMPRESIÓN Y DENSIDAD . . . 3-133

- INVERSIÓN DE BLANCO Y NEGRO EN UNA COPIA (DORSO B/N) 3-133
- AJUSTE FÁCIL DE LA CALIDAD DE IMAGEN (AJUSTE RÁPIDO DE LA CALIDAD DE IMAGEN) 3-134
- AJUSTE DE LA PRECISIÓN DE UNA IMAGEN (NITIDEZ) 3-135
- ÁREA DE AJUSTE DE LA DENSIDAD PARA LA COPIA (BALANCE DE GRISES) 3-136

- RECUPERACIÓN DE UN PROGRAMA 3-143
- ELIMINACIÓN Y CAMBIO DE NOMBRE DE UN PROGRAMA 3-143

FUNCIONES DE COPIA ESPECIALES

- INTERRUPCIÓN DE COPIA 3-137**
- ENVÍO DE DATOS DURANTE LA COPIA 3-138**
- TRABAJOS DE COPIA 3-139**
- PROGRAMAS 3-140**
- ALMACENAMIENTO DE UN PROGRAMA 3-140



ANTES DE UTILIZAR LA MÁQUINA COMO COPIADORA

MODO DE COPIA

Hay dos modos para la copia: el modo fácil y el modo normal.

El modo fácil se limita a funciones de uso frecuente que le permiten realizar la mayoría de los trabajos de copia.

Si necesita seleccionar ajustes detallados o funciones especiales, utilice el modo normal. En el modo normal se pueden utilizar todas las funciones.

MODO FÁCIL

El modo fácil permite seleccionar de forma sencilla los ajustes básicos para la copia.

Primera pantalla

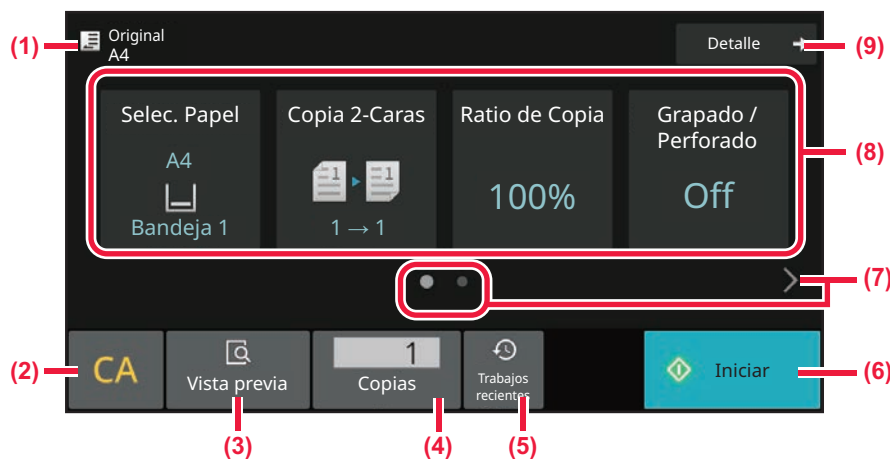

Segunda pantalla

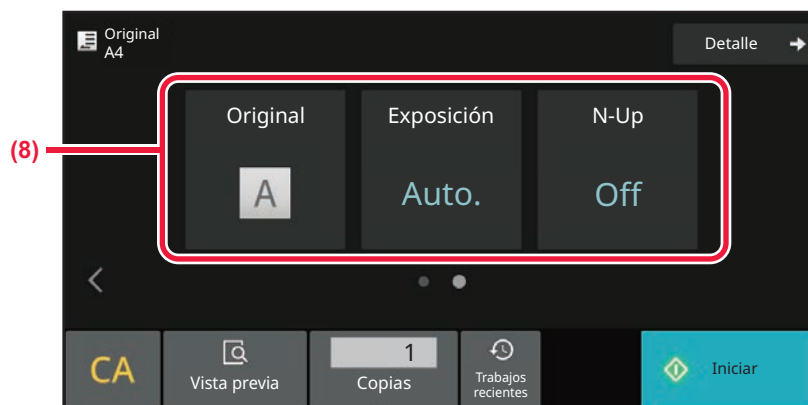

- (1) Muestra el tamaño del original colocado.
 - ▶ [SELECCIÓN DE LA ORIENTACIÓN Y EL TAMAÑO DEL ORIGINAL \(página 3-27\)](#)
- (2) Restablece todos los ajustes.
- (3) Escanea el original y muestra una imagen de vista previa.
 - ▶ [PANTALLA DE VISTA PREVIA \(página 2-12\)](#)
- (4) Introduce el número de copias.
- (5) Se puede cargar el ajuste del trabajo más reciente.
 - ▶ [Trabajos recientes \(página 2-9\)](#)



- (6) Inicia la operación de copia.
- (7) Cambia las funciones mostradas.
- (8) Selecciona la función a configurar.
- (9) Cambia al modo normal.

▶ [MODO NORMAL \(página 3-5\)](#)

En el modo fácil pueden configurarse las funciones siguientes.

- Selec. Papel
[SELECCIÓN DE LA BANDEJA DE PAPEL PARA LA REALIZACIÓN DE COPIAS \(página 3-13\)](#)
- Copia 2-Caras
[COPIA AUTOMÁTICA A DOS CARAS \(página 3-14\)](#)
- Ratio de Copia
[AMPLIACIÓN/REDUCCIÓN \(página 3-20\)](#)
- Grapado/Perforado
[SALIDA \(página 3-35\)](#)
- Original
[SELECCIÓN DE LA ORIENTACIÓN Y EL TAMAÑO DEL ORIGINAL \(página 3-27\)](#)
- Exposición
[CAMBIO DE LA EXPOSICIÓN Y DEL TIPO DE IMAGEN ORIGINAL \(página 3-18\)](#)
- N-Up
[REALIZACIÓN DE COPIAS DE VARIOS ORIGINALES COMO UNA ÚNICA PÁGINA \(N-Up\) \(página 3-47\)](#)
- Perforación de Tarjeta
[REALIZACIÓN DE COPIAS DE AMBAS CARAS DE UNA TARJETA COMO UNA ÚNICA PÁGINA \(PERFORACIÓN DE TARJETA\) \(página 3-52\)](#)
- Crear Trabajo
[ESCANEADO DE FORMA COLECTIVA DE UN GRAN NÚMERO DE ORIGINALES \(CREACIÓN TRABAJOS\) \(página 3-95\)](#)
- Omitir Página en Blanco
[OMISIÓN DE PÁGINAS EN BLANCO EN UN ORIGINAL \(OMITIR PÁGINA EN BLANCO\) \(página 3-74\)](#)
- Cop. Pág. Dual
[REALIZACIÓN DE COPIAS DE CADA PÁGINA OPUESTA DE UN DOCUMENTO ENCUADERNADO \(COPIA A DOBLE PÁGINA\) \(página 3-50\)](#)



• **Para seleccionar una función en el modo fácil**

En "Ajustes (administrador)", seleccione [Configuraciones del sistema] → [Configuraciones Comunes] → [Configuración de Operaciones] → [Ajustes del Modo fácil] → [Copia fácil].

• **Para cancelar el mensaje de advertencia mostrado al cambiar del modo simple al modo normal**

En "Settings (administrator)", seleccione [Configuraciones del sistema] → [Configuraciones Comunes] → [Configuración de Operaciones] → [Ajustes del Modo fácil] → [Muestra un mensaje de confirmación al seleccionar "Detalle" en Modo Fácil] para desactivar este ajuste.



MODO NORMAL

El modo normal le permite seleccionar cualquier ajuste de función que se puede utilizar para la copia.

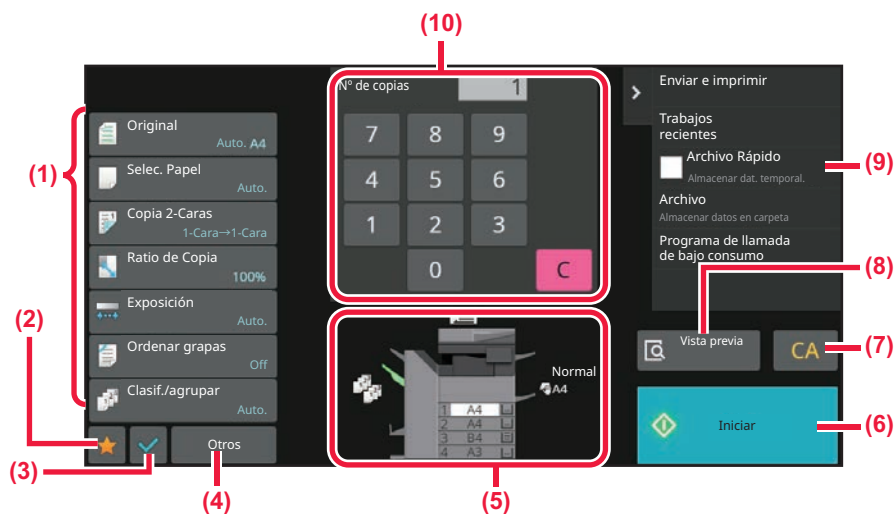

- (1) Teclas de ajuste utilizadas para la copia.
- (2) Se mostrarán sus elementos de ajuste favoritos. Registre [Otros] elementos y programas usados recientemente. Los elementos favoritos se pueden registrar al registrar un programa.
- (3) Comprueba la configuración actual.
- (4) Muestra las teclas excepto las teclas de ajuste indicadas antes.
- (5) Indica la presencia o ausencia de un original y el tamaño del papel cargado en cada bandeja. Pulse aquí para abrir la pantalla de selección de papel.
- (6) Inicia la copia de prueba.
- (7) Restablece todos los ajustes.
- (8) Escanea el original y muestra una imagen de vista previa.
▶ [PANTALLA DE VISTA PREVIA \(página 2-12\)](#)
- (9) Muestra las funciones que pueden utilizarse en el modo de copia.
- (10) Introduzca el número de copias.



El contenido mostrado de la pantalla de arriba variará en función de los dispositivos que estén instalados.

SELECCIÓN DEL MODO DE COPIA

Cambie el modo de copia a otro modo tal como se explica en [CAMBIO DE MODOS \(página 2-11\)](#).



PROCEDIMIENTO BÁSICO PARA REALIZAR COPIAS

REALIZACIÓN DE COPIAS

En este apartado se explica el procedimiento básico para la copia. Seleccione los ajustes en el orden mostrado a continuación para asegurar que la operación de copia se realiza de forma fluida.

Si desea más información sobre los procedimientos para seleccionar los ajustes, consulte la explicación de cada ajuste en este capítulo.

1

Cambie al modo de copia.

[SELECCIÓN DEL MODO DE COPIA \(página 3-5\)](#)

2

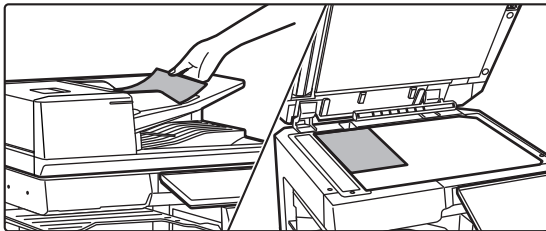

Coloque el original.

Coloque el documento original en la bandeja del alimentador de documentos automático o sobre el cristal de exposición.

[ALIMENTADOR AUTOMÁTICO DE DOCUMENTOS \(página 1-34\)](#)

[CRISTAL DE EXPOSICIÓN \(página 1-40\)](#)



3

Seleccione las funciones.

Especifique el tamaño de escaneado original, la exposición, la resolución, etc.

Pulse la tecla [Original] y especifique la orientación del original para que se reconozca correctamente la orientación.

[ESPECIFICACIÓN DE LA ORIENTACIÓN DEL ORIGINAL \(página 3-27\)](#)

En Modo fácil

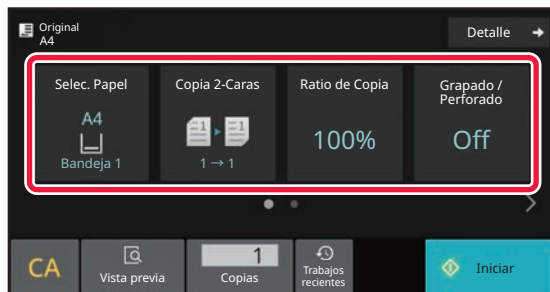

En Modo normal

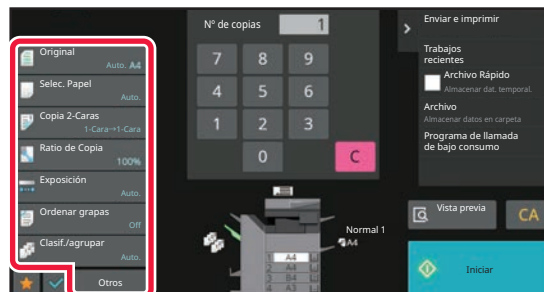

- [SELECCIÓN DE LA BANDEJA DE PAPEL PARA LA REALIZACIÓN DE COPIAS \(página 3-13\)](#)
- [COPIA AUTOMÁTICA A DOS CARAS \(página 3-14\)](#)
- [SELECCIÓN AUTOMÁTICA DE PORCENTAJE \(página 3-20\)](#)
- [SALIDA \(página 3-35\)](#)
- [SELECCIÓN DE LA ORIENTACIÓN Y EL TAMAÑO DEL ORIGINAL \(página 3-27\)](#)
- [AJUSTE AUTOMÁTICO DE LA EXPOSICIÓN Y EL TIPO DE ORIGINAL \(página 3-18\)](#)
- [REALIZACIÓN DE COPIAS DE VARIOS ORIGINALES COMO UNA ÚNICA PÁGINA \(N-Up\) \(página 3-47\)](#)
- [REALIZACIÓN DE COPIAS DE AMBAS CARAS DE UNA TARJETA COMO UNA ÚNICA PÁGINA \(PERFORACIÓN DE TARJETA\) \(página 3-52\)](#)
- [ESCANEADO DE FORMA COLECTIVA DE UN GRAN NÚMERO DE ORIGINALES \(CREACIÓN TRABAJOS\) \(página 3-95\)](#)
- [OMISIÓN DE PÁGINAS EN BLANCO EN UN ORIGINAL \(OMITIR PÁGINA EN BLANCO\) \(página 3-74\)](#)
- [REALIZACIÓN DE COPIAS DE CADA PÁGINA OPUESTA DE UN DOCUMENTO ENCUADERNADO \(COPIA A DOBLE PÁGINA\) \(página 3-50\)](#)

- [SELECCIÓN DE LA ORIENTACIÓN Y EL TAMAÑO DEL ORIGINAL \(página 3-27\)](#)
- [SELECCIÓN DE LA BANDEJA DE PAPEL PARA LA REALIZACIÓN DE COPIAS \(página 3-13\)](#)
- [COPIA AUTOMÁTICA A DOS CARAS \(página 3-14\)](#)
- [AMPLIACIÓN/REDUCCIÓN DE LA LONGITUD Y EL ANCHO POR SEPARADO \(página 3-24\)](#)
- [AJUSTE AUTOMÁTICO DE LA EXPOSICIÓN Y EL TIPO DE ORIGINAL \(página 3-18\)](#)
- [SALIDA \(página 3-35\)](#)
- [OTRAS FUNCIONES \(página 3-63\)](#)



4

Escanee el original.

Pulse la tecla [Vista previa] para escanear el original.

En Modo fácil

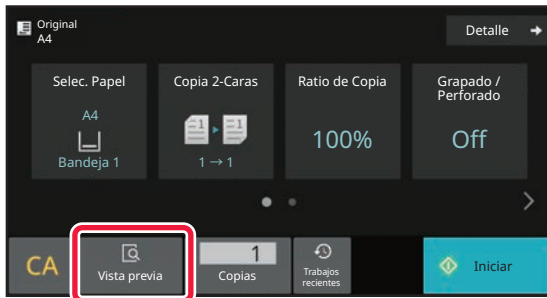

En Modo normal

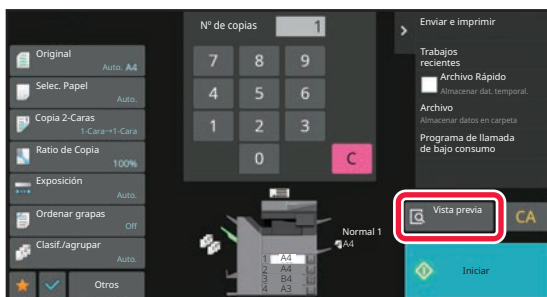

- Para realizar copias a dos caras, establezca la configuración de copia a dos caras antes de escanear el original. [COPIA AUTOMÁTICA A DOS CARAS \(página 3-14\)](#)
- Cuando no esté comprobando la imagen de vista previa, pulse la tecla [Iniciar] para iniciar la copia.



5

Compruebe la imagen de vista previa.

Muestre la imagen de vista previa del original escaneado.

En la pantalla de vista previa, compruebe los ajustes.

[PANTALLA DE VISTA PREVIA \(página 2-12\)](#)

En Modo fácil



En Modo normal

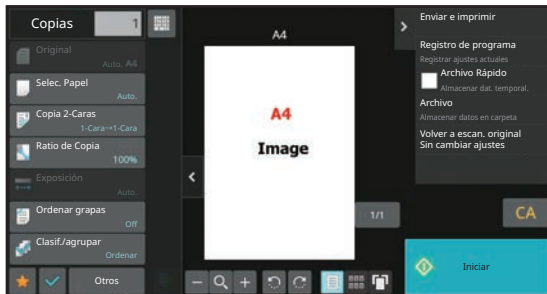

6

Pulse la tecla [Iniciar] para comenzar la copia.

Cuando esté realizando un solo juego de copias, no es necesario que especifique el número de copias.



- Para cancelar todas las opciones de configuración, pulse la tecla [CA].
Cuando se pulsa la tecla [CA], se borran todas las opciones de configuración seleccionadas hasta ese momento y se vuelve a la pantalla inicial. Para cancelar la operación de copia:
- Para cancelar la copia, pulse la tecla [Cancelar copia].



- **Para realizar dos o más juegos de copias:**

Pulse la tecla de la pantalla de copias a fin de especificar el número de copias.

En Modo fácil

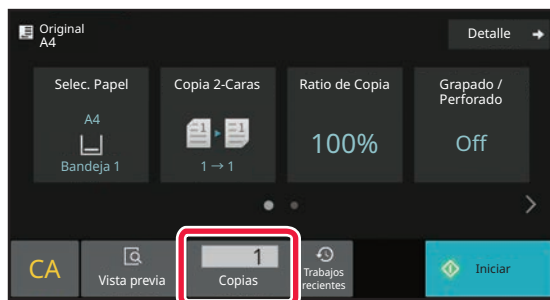

En Modo normal

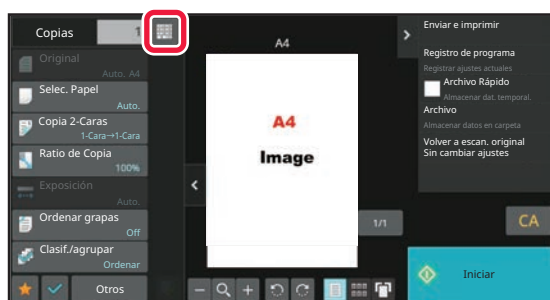

- En el modo normal, puede pulsar [Archivo] o [Archivo Rápido] en el panel de acciones antes de iniciar la tarea de copia para guardar el original escaneado como archivo.

[ARCHIVO RÁPIDO \(página 7-11\)](#)

[ARCHIVO \(página 7-12\)](#)

CONFIGURACIÓN PREDETERMINADA PARA COPIAR

Defina la configuración en "Config. de Estado Inicial" de "Configuración de copia" en Configuraciones del sistema.

[Config. de Estado Inicial \(página 9-75\)](#)



COMPROBACIÓN DEL TAMAÑO DEL ORIGINAL

MODO FÁCIL

El tamaño del original colocado se muestra en la esquina superior izquierda de la pantalla.

Cuando coloca el original en el alimentador de documentos automático, aparece el icono del original junto al tamaño del original.

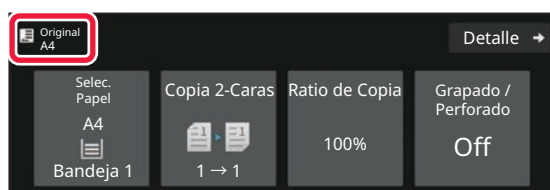

MODO NORMAL

Compruebe el tamaño del original colocado en la pantalla de la tecla [Original].

Si el tamaño del original está establecido en [Auto.], se muestra el tamaño detectado automáticamente (tamaño estándar). Si el tamaño del original está especificado manualmente, se muestra el tamaño del original especificado. Cuando coloca el original en el alimentador de documentos automático, aparece el icono del original encima del alimentador de documentos automático.

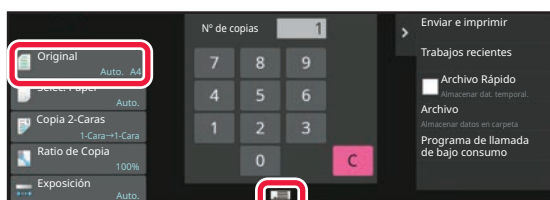

Tamaños estándar

Los tamaños estándar son tamaños que la máquina es capaz de detectar automáticamente.

Consulte los tamaños estándar que pueden detectarse en [TAMAÑOS DE ORIGINALES DETECTABLES \(página 1-32\)](#).



- Incluso cuando [Original] está establecido en [Auto.], algunos tamaños del original pueden ser detectados como otro distinto que está próximo al tamaño estándar.

En este caso, establezca el tamaño del original manualmente.

[SELECCIÓN DE LA ORIENTACIÓN Y EL TAMAÑO DEL ORIGINAL \(página 3-27\)](#)

- Cuando coloque un original de un tamaño no estándar en el cristal de exposición, puede facilitar la detección del tamaño si coloca una hoja en blanco de tamaño A4 (8-1/2" x 11"), B5 (5-1/2" x 8-1/2") u otro tamaño estándar de papel encima del original.



Orientación del original colocado

Coloque el original del modo mostrado más abajo.

Si coloca el original con una orientación incorrecta, es posible que se perforo o grape en una posición inadecuada.

En "Pantalla de vista previa", compruebe la orientación de la imagen o la imagen de vista previa.

[PANTALLA DE VISTA PREVIA \(página 2-12\)](#)

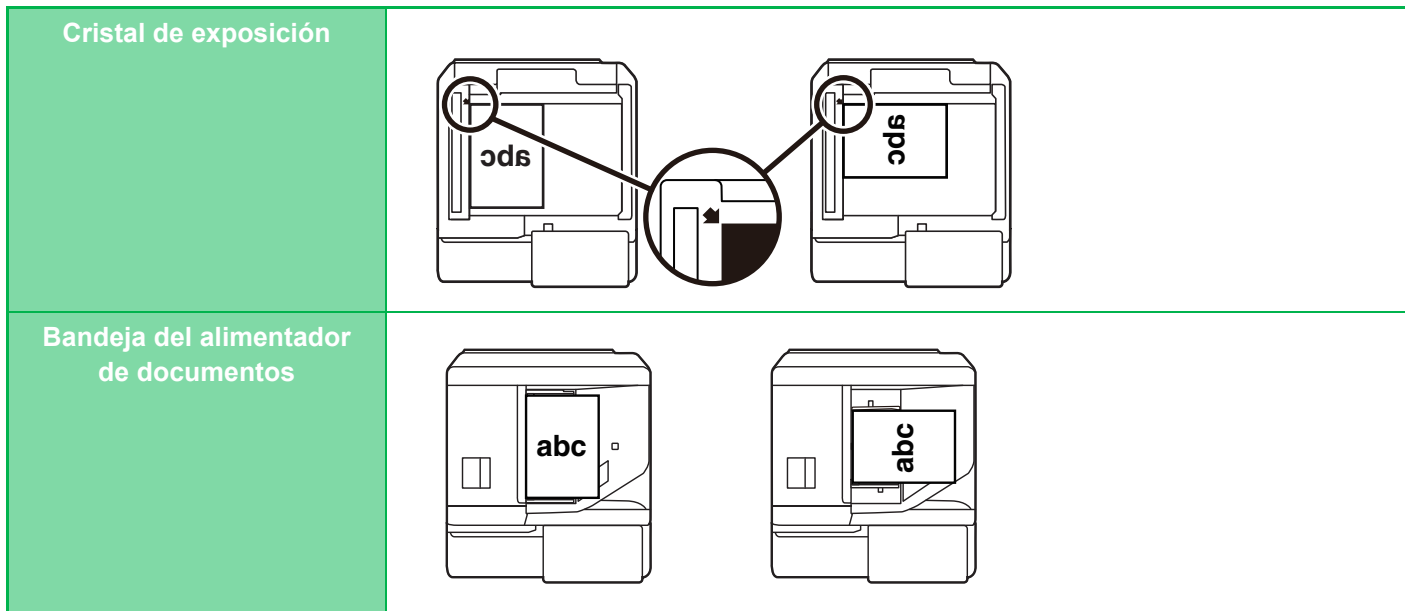

Establezca la orientación de la imagen para asegurar que la orientación del original colocado se reconozca correctamente.

Si desea obtener información sobre la orientación del original, consulte "[ESPECIFICACIÓN DE LA ORIENTACIÓN DEL ORIGINAL \(página 3-27\)](#)".

Rotación automática de la imagen de copia (Copia de Rotación)

Si la orientación del original es distinta a la del papel, la imagen del original se rotará 90 grados automáticamente para que coincida con la del papel.

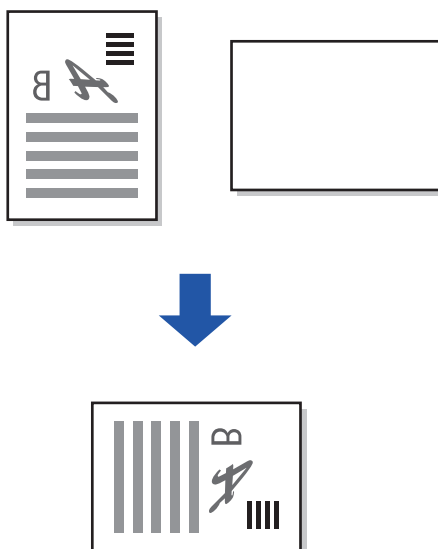



SELECCIÓN DE LA BANDEJA DE PAPEL PARA LA REALIZACIÓN DE COPIAS

La máquina está configurada para seleccionar automáticamente una bandeja que tenga el mismo tamaño de papel que el tamaño del original colocado (Selección automática de papel).

Si el tamaño del original no se puede detectar correctamente porque no es un tamaño estándar o si desea cambiar el tamaño de papel para la realización de copias, puede seleccionar la bandeja de papel de forma manual.



- Si la bandeja seleccionada se queda sin papel durante un trabajo de copia y existe otra bandeja del mismo tamaño y tipo de papel, ésta se seleccionará automáticamente y el trabajo de copia continuará.
- Si no se ha cargado un tamaño adecuado de papel de copia, el copiado podría detenerse.

1

Toque la tecla [Selec. Papel].

[PROCEDIMIENTO BÁSICO PARA REALIZAR COPIAS \(página 3-6\)](#)

2

Pulse la tecla de la bandeja que desee.

Una vez completados los ajustes, toque la tecla [OK].

En Modo fácil



En Modo normal

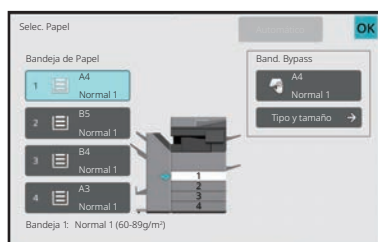

- Cuando seleccione la bandeja bypass, especifique el tipo y el tamaño de papel según el papel que esté cargado en la bandeja bypass.

[ESPECIFICACIÓN DE UN TIPO Y UN TAMAÑO DE PAPEL CARGADO EN LA BANDEJA BYPASS \(página 3-34\)](#)

- En el modo normal, también puede abrir la pantalla de [Selec. Papel] pulsando la imagen de la máquina en la pantalla inicial.



Para seleccionar automáticamente la bandeja, pulse la tecla [Automático].



COPIA AUTOMÁTICA A DOS CARAS

USO DEL ALIMENTADOR DE DOCUMENTOS AUTOMÁTICO PARA LA REALIZACIÓN DE COPIAS A DOS CARAS

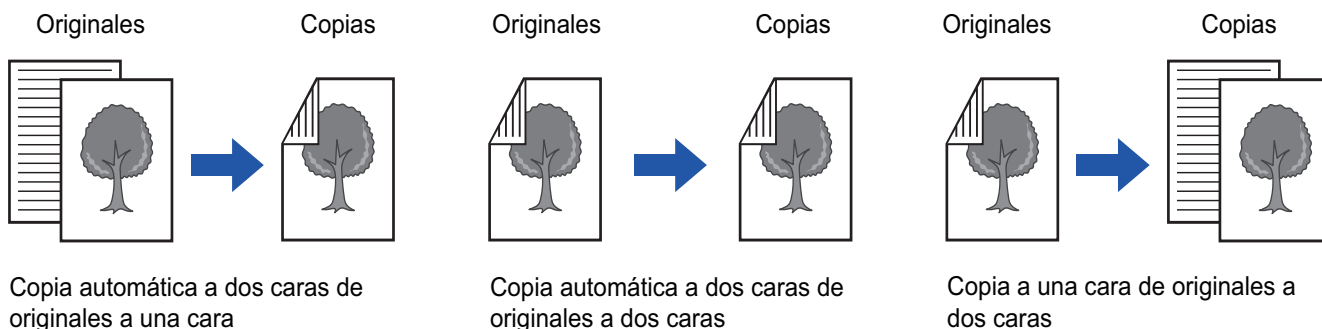

- Para realizar copias a dos caras, establezca la configuración de copia a dos caras antes de escanear el original.
- El copiado a dos caras contribuye a ahorrar papel.

1

Coloque el original en la bandeja del alimentador de documentos automático.

[ALIMENTADOR AUTOMÁTICO DE DOCUMENTOS \(página 1-34\)](#)

2

Toque la tecla [Copia 2-Caras].

[PANTALLA DE VISTA PREVIA \(página 2-12\)](#)

3

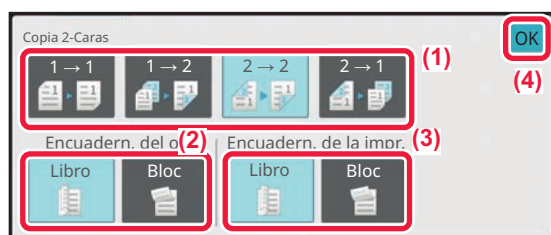

Seleccione el modo de copia a dos caras.

- (1) Seleccione el tipo de copia a dos caras.
- (2) Si el original está establecido en "Doble Cara", seleccione "Libro" o "Bloc" en "Encuadern. del or."
- (3) Si la salida está establecida en "Doble Cara", seleccione "Libro" o "Bloc" en "Encuadern. de la impr."
- (4) Una vez completada la configuración, pulse [OK].



4

Compruebe el papel (bandeja) que desea utilizar para la copia y pulse las teclas para cualquier otro ajuste que desee seleccionar.

Pulse la tecla [Original] y especifique la orientación del original para que se reconozca correctamente la orientación.

[ESPECIFICACIÓN DE LA ORIENTACIÓN DEL ORIGINAL \(página 3-27\)](#)

Para obtener información detallada sobre las funciones que se pueden configurar, consulte el paso 3 en

"[REALIZACIÓN DE COPIAS \(página 3-6\)](#)".

5

Compruebe la vista previa.

[PANTALLA DE VISTA PREVIA \(página 2-12\)](#)

6

Pulse la tecla [Iniciar] para comenzar la copia.



USO DEL CRISTAL DE EXPOSICIÓN PARA LA REALIZACIÓN DE COPIAS A DOS CARAS

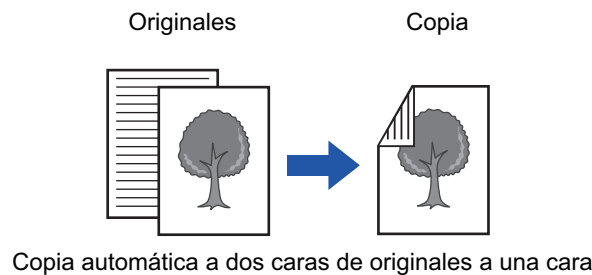

El copiado a dos caras contribuye a ahorrar papel.

1

Coloque el original en el cristal de exposición.

[CRISTAL DE EXPOSICIÓN \(página 1-40\)](#)

2

Toque la tecla [Copia 2-Caras].

[PROCEDIMIENTO BÁSICO PARA REALIZAR COPIAS \(página 3-6\)](#)

3

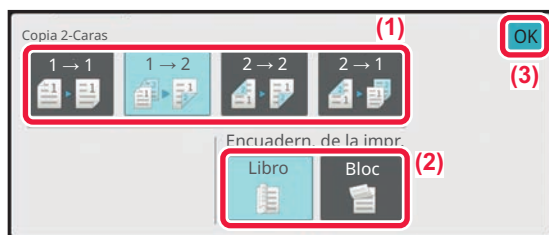

Seleccione el modo de copia a dos caras.

- (1) Toque la tecla [1 → 2].
- (2) Si la salida está establecida en "Doble Cara", seleccione "Libro" o "Bloc" en "Encuadern. de la impr."
- (3) Una vez completada la configuración, pulse [OK].



- Las teclas [2 → 2] y [2 → 1] no pueden utilizarse cuando la copia se efectúa desde el cristal de exposición.
- Dependiendo del tamaño del original colocado, es posible que en algunos casos no se seleccione automáticamente el mismo tamaño de papel que el del original. En tal caso, cambie la bandeja de papel manualmente.



4

Compruebe el papel (bandeja) que desea utilizar para la copia y pulse las teclas para cualquier otro ajuste que desee seleccionar.

Pulse la tecla [Original] y especifique la orientación del original para que se reconozca correctamente la orientación.

[ESPECIFICACIÓN DE LA ORIENTACIÓN DEL ORIGINAL \(página 3-27\)](#)

Para obtener información detallada sobre las funciones que se pueden configurar, consulte el paso 3 en "[REALIZACIÓN DE COPIAS \(página 3-6\)](#)".

5

Toque la tecla [Iniciar].

6

Coloque el original siguiente y pulse la tecla [Iniciar] para escanear el nuevo original.

Pulse la misma tecla que pulsó en el paso 5.

Repita este paso hasta que se hayan escaneado todos los originales.

7

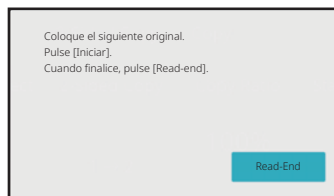

Pulse la tecla [Read-End] para comenzar la copia.



CAMBIO DE LA EXPOSICIÓN Y DEL TIPO DE IMAGEN ORIGINAL

AJUSTE AUTOMÁTICO DE LA EXPOSICIÓN Y EL TIPO DE ORIGINAL

El ajuste automático de la exposición se activa por defecto para ajustar automáticamente el nivel de exposición y el tipo de original según sea apropiado para el original que se está copiando. (Se muestra [Auto.]).

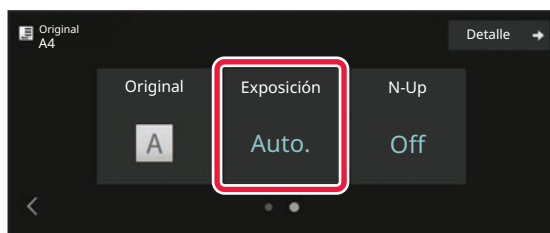

AJUSTE MANUAL DE LA EXPOSICIÓN Y EL TIPO DE ORIGINAL

En esta sección se explica cómo seleccionar el tipo de original dependiendo del original que se va a copiar, así como ajustar manualmente la exposición.

1

Toque la tecla [Exposición].

[MODO DE COPIA \(página 3-3\)](#)

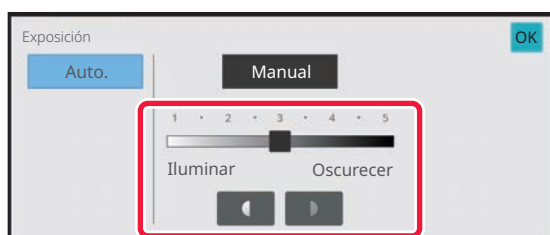
2

Pulse   o arrastre el control deslizante para ajustar la exposición de copia.

Tras el ajuste, toque la tecla [OK].

Esto completa el procedimiento en el modo fácil.

3

Para seleccionar ajustes más detallados, pulse la tecla [Detalle] para cambiar al modo normal.

[MODO FÁCIL \(página 3-3\)](#)

4

Toque la tecla [Exposición].



5

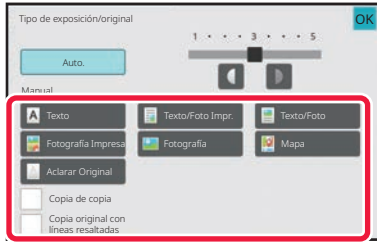

Pulse la tecla de tipo de imagen de original que desee para especificar el tipo de original.

Pulse la tecla que se corresponda con el original.

Teclas de selección de Tipo de Imagen Original

- **Texto:**
Utilice este modo para documentos de texto normales.
- **Texto/Foto impr.:**
Este modo permite obtener el mejor resultado cuando se copia un original que contiene texto y fotografías impresas, como una revista o un catálogo.
- **Texto/Foto:**
Este modo permite obtener el mejor resultado cuando se copia un original que contiene texto y fotografías, como un documento de texto con una fotografía pegada.
- **Fotografía Impresa:**
Este modo es el más adecuado para copiar fotografías impresas, como fotografías de una revista o de un catálogo.
- **Foto:**
Utilice este modo para copiar fotografías.
- **Mapa:**
Este modo es muy útil para copiar las tonalidades de color claro y el texto de precisión que presentan la mayoría de los mapas.
- **Aclarar Original:**
Utilice este modo para originales con una escritura realizada con lápiz claro.



- Cuando se utiliza una copia o página impresa desde la máquina como original:
Cuando se utiliza una copia o página impresa desde la máquina como original, pulse la casilla de verificación [Copia de copia] para que aparezca .
[Copia de copia] está disponible cuando se selecciona [Auto.], [Texto], [Fotografía Impresa] o [Texto/Foto Impr.] como tipo de imagen de original.
- Si desea que queden más visibles las partes del marcador fluorescente:
Si se utiliza una página con líneas resaltadas como original, pulse la casilla de verificación [] para que aparezca .

6



Pulse   o arrastre el control deslizante para ajustar la exposición de copia.

Si ajusta la exposición con el tipo original [Auto.], se selecciona automáticamente el tipo de imagen original como [Texto/Foto Impr.].

Tras el ajuste, toque la tecla [OK].



Directrices para el nivel de exposición cuando se selecciona [Texto] en "Tipo de exposición/original"

- 1 a 2: originales oscuros, como un periódico
- 3: originales de densidad normal
- 4 a 5: originales escritos a lápiz o con texto en colores claros



AMPLIACIÓN/REDUCCIÓN

SELECCIÓN AUTOMÁTICA DE PORCENTAJE

En esta sección se explica cómo seleccionar automáticamente la tasa adecuada para que coincida con el tamaño de papel cuando se cambia de forma manual la bandeja de papel para realizar una copia en un papel que tenga un tamaño distinto al del original.

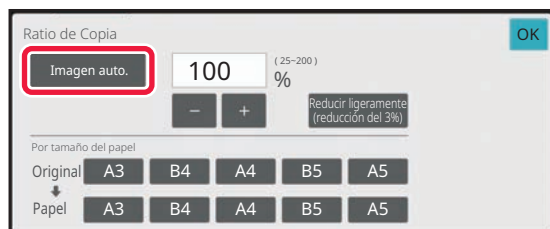

Para un original con un tamaño no estándar, es preciso especificar el tamaño para utilizar la imagen automática.

1

Seleccione manualmente la bandeja de papel y coloque el original.

Coloque el documento original en la bandeja del alimentador de documentos automático o sobre el cristal de exposición.

[SELECCIÓN DE LA BANDEJA DE PAPEL PARA LA REALIZACIÓN DE COPIAS \(página 3-13\)](#)

[ALIMENTADOR AUTOMÁTICO DE DOCUMENTOS \(página 1-34\)](#)

[CRISTAL DE EXPOSICIÓN \(página 1-40\)](#)

2

Toque la tecla [Ratio de Copia].

[MODO DE COPIA \(página 3-3\)](#)

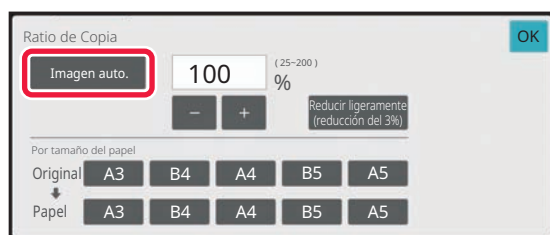
3

Toque la tecla [Imagen auto.].

El porcentaje de reducción o ampliación se selecciona automáticamente según el tamaño del original y el tamaño de papel seleccionado.

El porcentaje seleccionado automáticamente aparecerá en la pantalla de porcentaje.



- **Para cancelar la opción de selección automática de porcentaje:**

Pulse [Imagen auto.] para anular la selección.

- **Para restablecer el porcentaje a 100%:**

Toque la tecla [100%].





SELECCIÓN MANUAL DEL PORCENTAJE

En esta sección se explica cómo especificar una tasa al realizar una copia en un papel que tenga un tamaño distinto al del original o cómo cambiar el tamaño de imagen para la realización de copias.

Se pueden emplear los tres métodos que se indican a continuación para especificar el porcentaje.

Especificar el porcentaje de zoom deseado

Puede ajustar el porcentaje de zoom en incrementos de un 1 % mediante   o la tecla 10 para especificar el porcentaje de zoom deseado.

Puede seleccionar el porcentaje de ampliación o reducción entre los tamaños fijos más comunes, con las teclas de porcentaje predefinido.

Es posible añadir hasta dos valores de porcentaje a las teclas de porcentaje predefinido, tanto para ampliación como para reducción.

Especificación del tamaño de papel

Especifique los tamaños de papel del original y de la copia para obtener automáticamente el porcentaje adecuado. Por ejemplo, si selecciona A3 como tamaño del original y A4 como tamaño del papel, el porcentaje se establece automáticamente en el 70 %.

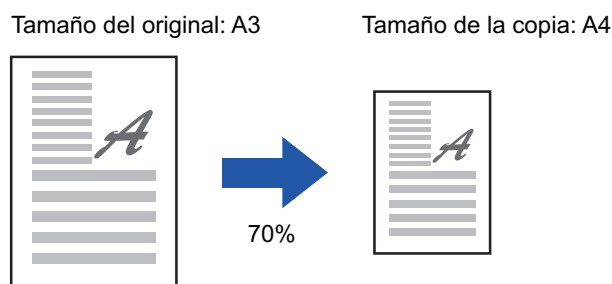

Especificación de las dimensiones de imagen

Especifique los tamaños de la imagen del original y de la copia para obtener automáticamente el porcentaje adecuado. Para realizar una copia con la misma tasa entre los tamaños vertical y horizontal, introduzca cualquiera de los dos tamaños.

Por ejemplo, si introduce 90 mm como tamaño de origen y 135 mm como tamaño de salida, la relación de aspecto se establece automáticamente en el 150 %.

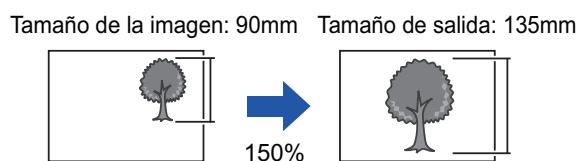

Cuando se utiliza el alimentador de documentos automático, los rangos de selección de los porcentajes vertical y horizontal varían entre 25% y 200%.



Para restablecer el porcentaje a 100%:
Toque la tecla [100%].



Especificar el porcentaje de zoom deseado

1 Toque la tecla [Ratio de Copia].

[MODO DE COPIA \(página 3-3\)](#)

2

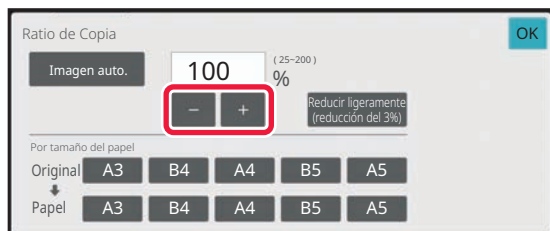

Pulse **-** **+** para establecer el porcentaje.

Una vez completados los ajustes, toque la tecla [OK]. Compruebe que está seleccionado un tamaño de papel adecuado para el porcentaje.



- Si pulsa la tecla [Reducir ligeramente (reducción del 3%)], el porcentaje se reducirá un 3% con respecto al especificado.

En el modo normal

- Existen dos pantallas de opciones de configuración. Use la tecla [Otro ratio] para pasar de una pantalla a otra.
- Para establecer el área rápidamente, primero utilice las teclas numéricas para especificar un valor próximo al valor que busca, y a continuación ajústelo con **-** **+**.
- Es posible añadir hasta dos valores de porcentaje utilizados con frecuencia a la tecla de porcentaje predefinido, tanto para ampliación como para reducción.



Para cancelar todas las opciones de configuración:
Toque la tecla [CA].

Especificación del tamaño de papel

1 Toque la tecla [Ratio de Copia].

[MODO DE COPIA \(página 3-3\)](#)

2

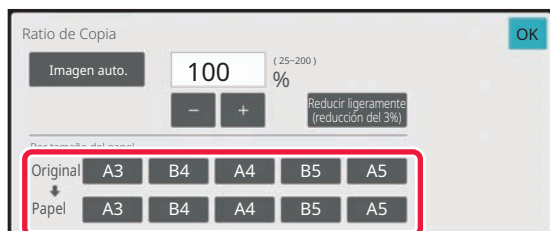

Especifique el tamaño del original (tamaño de papel del original cargado) y el tamaño de la copia (tamaño de papel de la salida de copia).

Una vez completados los ajustes, toque la tecla [OK].



Para cancelar todas las opciones de configuración:
Toque la tecla [CA].



Especificación de las dimensiones de imagen

1

Pulse la tecla [Detalle] para cambiar a modo normal.

[MODO FÁCIL \(página 3-3\)](#)

2

Toque la tecla [Ratio de Copia].

3

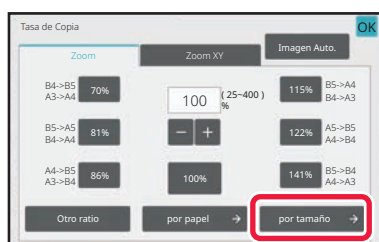

Pulse la tecla [por tamaño] de la ficha [Zoom].

4

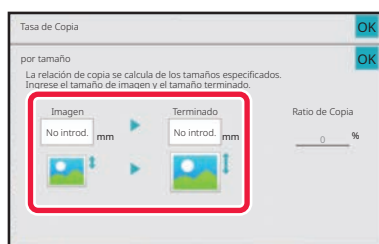

Especifique el tamaño de la imagen (dimensiones de la imagen que se va a ampliar o reducir) y el tamaño de la copia (dimensiones de las imágenes ampliadas o reducidas).

Pulse el área del tamaño de la imagen y el tamaño de salida, y escriba los tamaños mediante las teclas numéricas. Una vez completados los ajustes, toque la tecla [OK].



• **Si ha introducido un tamaño incorrecto:**

Pulse la tecla [C] del teclado numérico que aparece al pulsar el área de entrada y ajuste el tamaño correcto.

• **Para cancelar todas las opciones de configuración:**

Toque la tecla [CA].



AMPLIACIÓN/REDUCCIÓN DE LA LONGITUD Y EL ANCHO POR SEPARADO

En esta sección se explica cómo especificar por separado las tasas de copia horizontal y vertical.

Cuando se selecciona 50% para el porcentaje horizontal y 70% para el porcentaje vertical

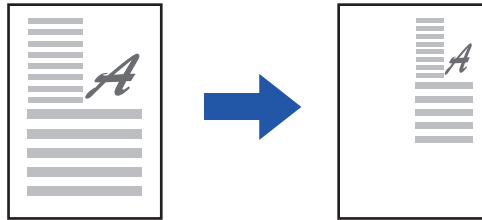



Se pueden emplear los tres métodos que se indican a continuación para especificar el porcentaje.

Utilización de la tecla de porcentaje predefinido

Especifique cualquier porcentaje mediante la combinación de la tecla de porcentaje predefinido, previamente registrado.

Especifique el porcentaje deseado

Especifique cualquier porcentaje mediante la combinación de   , que le permite ajustar el porcentaje en incrementos de un 1 %.

Especificación de las dimensiones de imagen

Especifique los tamaños de la imagen del original y de la copia para obtener automáticamente el porcentaje adecuado. Introduzca los tamaños vertical y horizontal.



Cuando se utiliza el alimentador de documentos automático, los rangos de selección de los porcentajes vertical y horizontal varían entre 25% y 200%.



Para cancelar la configuración de zoom XY:
Pulse la ficha [Zoom] o la tecla [CA].



Utilización de la tecla de porcentaje predefinido

1

Pulse la tecla [Detalle] para cambiar a modo normal.

[MODO FÁCIL \(página 3-3\)](#)

2

Pulse la tecla [Ratio de Copia] y, a continuación, pulse la ficha [Zoom XY].

3

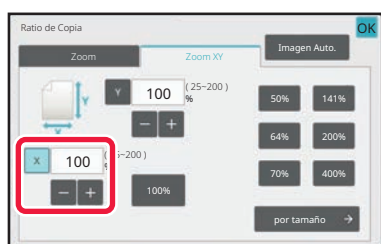

Pulse la tecla [X] y establezca el porcentaje X (horizontal).



- Para establecer el porcentaje rápidamente, primero especifique un valor próximo al valor que busca, y a continuación ajústelo con **-** **+**.
- Pulse cada área de las direcciones X (horizontal) e Y (vertical), y luego introduzca los tamaños mediante las teclas numéricas.

4

Pulse la tecla [Y] y establezca el porcentaje del eje Y (vertical) de la misma forma que hizo con la tecla [X].

Una vez completados los ajustes, toque la tecla [OK].

Compruebe que está seleccionado un tamaño de papel adecuado para el porcentaje.



Especificación de las dimensiones de imagen

1

Toque la tecla [por tamaño].

[Especificar el porcentaje de zoom deseado \(página 3-22\)](#)

2

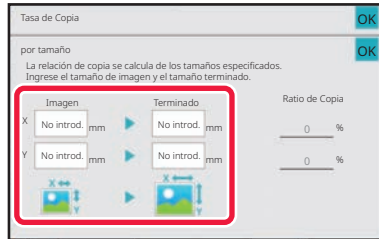

Especifique las dimensiones X e Y del tamaño de la imagen y de la copia.

Compruebe que está seleccionado un tamaño de papel adecuado para el porcentaje.

Una vez completados los ajustes, toque la tecla [OK].



Pulse las áreas del tamaño de la imagen y del tamaño de salida, y escriba los tamaños mediante las teclas numéricas.



• **Si ha introducido un tamaño incorrecto:**

Pulse la tecla [C] del teclado numérico que aparece al pulsar el área de entrada y ajuste el tamaño correcto.

• **Para cancelar todas las opciones de configuración:**

Toque la tecla [CA].



SELECCIÓN DE LA ORIENTACIÓN Y EL TAMAÑO DEL ORIGINAL

Cuando el tamaño del original no es estándar o no se detecta correctamente, debe especificarlo de forma manual. Establezca la orientación de la imagen para asegurar que la orientación del original colocado se reconozca correctamente.



Establezca la orientación y el tamaño del original antes de escanearlo.

ESPECIFICACIÓN DE LA ORIENTACIÓN DEL ORIGINAL

Al especificar el lado de comienzo (lado superior o izquierdo) del original colocado, la orientación del original se reconocerá correctamente.

Los ajustes de la posición de acabado y los ajustes de diseño N-Up se especifican utilizando la orientación reconocida.

En Modo fácil



En Modo normal

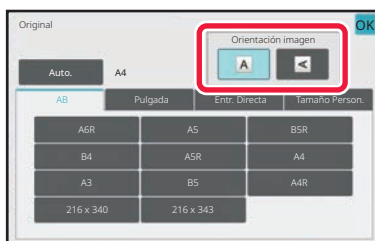



ESPECIFICAR LA ORIENTACIÓN Y EL TAMAÑO DEL ORIGINAL

1

Pulse la tecla [Original] para establecer la orientación del original.

[MODO DE COPIA \(página 3-3\)](#)

2

Toque la tecla [Automático].

3

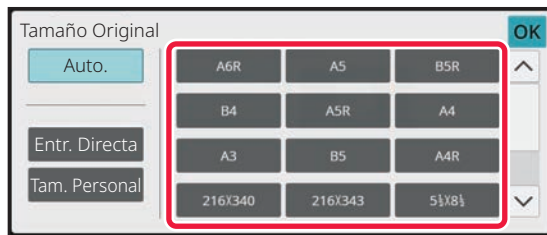

Pulse la tecla correspondiente al tamaño del original adecuado.

Una vez completados los ajustes, toque la tecla [OK].



ESPECIFICACIÓN DE LA ORIENTACIÓN Y EL TAMAÑO DE UN ORIGINAL NO ESTÁNDAR

1

Pulse la tecla [Original] para establecer la orientación del original.

[MODO DE COPIA \(página 3-3\)](#)

2

Toque la tecla [Automático].

3

Toque la tecla [Entr. Directa].

4

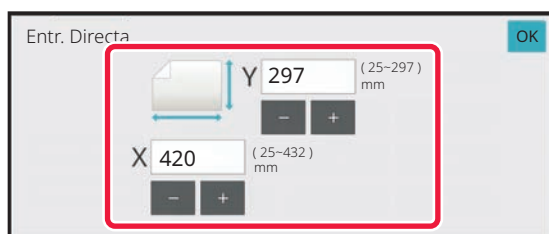

Especifique el tamaño del original.

Una vez completados los ajustes, toque la tecla [OK].



- Pulse las áreas que muestran los tamaños de ancho y de alto respectivamente, e introduzca los tamaños mediante las teclas numéricas.
- Resulta útil emplear **- +** para ajustar con precisión el tamaño introducido.

5

Toque la tecla [OK].

Asegúrese de que el tamaño del original que haya definido se muestre en la esquina superior izquierda de la pantalla.



ALMACENAMIENTO DE TAMAÑOS DE ORIGINAL FRECUENTES

Puede almacenar los tamaños de original no estándar que utilice con frecuencia. En esta sección se describe cómo almacenar, recuperar, cambiar y eliminar los tamaños de original no estándar.



- El tamaño de original almacenado se mantendrá, aunque se apague la alimentación principal.
- Puede registrarse un total de hasta 12 tamaños originales no estándar para copiar, enviar por fax y enviar imágenes.
- Los tamaños añadidos del original también aparecerán en otros modos.
- Puede registrar, modificar y eliminar el tamaño del original en el modo normal.

ALMACENAMIENTO DE TAMAÑOS DE ORIGINAL (CORREGIR/BORRAR)

1

Pulse la tecla [Detalle] para cambiar a modo normal.

[MODO FÁCIL \(página 3-3\)](#)

2

Toque la tecla [Original].

3

Pulse la ficha [Tamaño Person.].

4

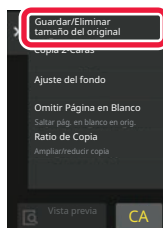

Toque [Guardar/Eliminar tamaño del original] en el panel de acciones.



5

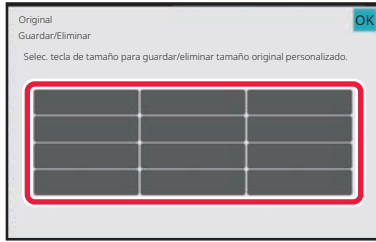

Pulse una tecla () para almacenar un tamaño de original personalizado.

Pulse una tecla que no muestre un tamaño.



Para corregir o borrar una tecla almacenada anteriormente:

Pulse la tecla que desee corregir o borrar. Aparecerá la siguiente pantalla.

- Para corregir la tecla, pulse la tecla [Corregir] y vaya al siguiente paso.
- Para borrar la tecla, pulse la tecla [Borrar]. Asegúrese de que el tamaño de original se haya borrado y toque la tecla [OK].

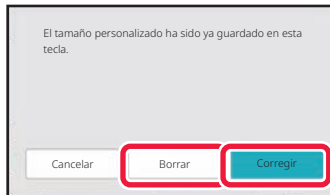

6

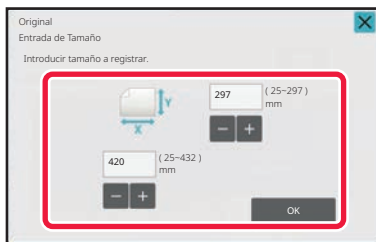

Especifique el tamaño del original.

Pulse las áreas que muestran los tamaños de ancho y de alto respectivamente, e introduzca los tamaños mediante las teclas numéricas.



Resulta útil emplear **- +** para ajustar con precisión el tamaño introducido.

7

Toque la tecla [OK].

Una vez haya establecido la configuración, pulse la tecla **X** y compruebe que la tecla del tamaño almacenado en la pantalla del original se ha añadido correctamente. Después de haberlo comprobado, toque [OK].



Para cancelar la operación:

Toque la tecla [CA].



Recuperación de un tamaño de original almacenado

1

Realice los pasos 1 a 2 de [ESPECIFICAR LA ORIENTACIÓN Y EL TAMAÑO DEL ORIGINAL \(página 3-28\)](#).

2

Toque la tecla [Tamaño Person.].

3

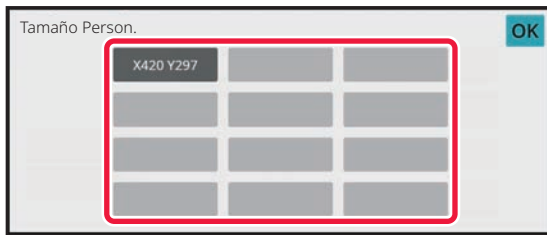

Pulse la tecla del tamaño de original que desee recuperar.

Una vez haya seleccionado la tecla del tamaño de original, toque la tecla [OK].



Para cancelar la operación
Toque la tecla [CA].

4

Toque la tecla [OK].

Asegúrese de que el tamaño del original que haya definido se muestre en la esquina superior izquierda de la pantalla.



REALIZACIÓN DE COPIAS UTILIZANDO LA BANDEJA BYPASS

REALIZACIÓN DE COPIAS UTILIZANDO LA BANDEJA BYPASS

Además del papel normal, la bandeja bypass le permite realizar copias en películas para transparencias, sobres, papel con pestañas y otros soportes especiales.



Para obtener información detallada sobre el papel que se puede cargar en la bandeja bypass, consulte "[TIPOS DE PAPEL APLICABLES \(página 1-15\)](#)". Para conocer las precauciones al cargar papel en la bandeja bypass, consulte "[CARGA DE PAPEL EN LA BANDEJA BYPASS \(página 1-25\)](#)".

1

Cargue papel en la bandeja bypass.

[CARGA DE PAPEL EN LA BANDEJA BYPASS \(página 1-25\)](#)

2

Pulse la tecla [Selec. Papel] y, después, pulse la tecla de la bandeja bypass.

Cada tecla de bandeja bypass muestra el tamaño y el tipo del papel cargado.

[SELECCIÓN DE LA BANDEJA DE PAPEL PARA LA REALIZACIÓN DE COPIAS \(página 3-13\)](#)



Cuando sea necesario cambiar el ajuste, toque la tecla [Tipo y tamaño] y seleccione el tamaño y tipo de papel.

[ESPECIFICACIÓN DE UN TIPO Y UN TAMAÑO DE PAPEL CARGADO EN LA BANDEJA BYPASS \(página 3-34\)](#)

**3**

Coloque el original.

Coloque el documento original en la bandeja del alimentador de documentos automático o sobre el cristal de exposición.

[ALIMENTADOR AUTOMÁTICO DE DOCUMENTOS \(página 1-34\)](#)

[CRISTAL DE EXPOSICIÓN \(página 1-40\)](#)

4

Pulse la tecla [Iniciar] para comenzar la copia.



ESPECIFICACIÓN DE UN TIPO Y UN TAMAÑO DE PAPEL CARGADO EN LA BANDEJA BYPASS

1

Toque la tecla [Selec. Papel].

[SELECCIÓN DE LA BANDEJA DE PAPEL PARA LA REALIZACIÓN DE COPIAS \(página 3-13\)](#)

2

Pulse la tecla [Tipo y tamaño] y, después, pulse la tecla que coincida con el tipo del papel cargado.

3

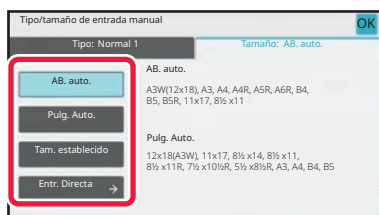

Pulse la ficha [Tamaño] y, después, pulse la tecla que coincida con el tamaño del papel cargado.

- **[AB. auto.]:**
Detecta automáticamente el tamaño de papel AB adecuado cuando se carga papel como A4 o B5.
- **[Pulg. Auto.]:**
Detecta automáticamente el tamaño de papel de pulgada adecuado cuando se carga papel como 8-1/2"x11".
- **[Tam. establecido]:**
Pulse esta tecla para especificar manualmente el tamaño de papel que no se detecta de forma automática.
- **[Entr. Directa]:**
Pulse esta tecla a fin de introducir un valor numérico para el tamaño del papel cargado.
- Una vez completados los ajustes, toque la tecla [OK].



Para introducir un tamaño de papel directamente

Toque la tecla [inch] para indicar el tamaño de papel en pulgadas, o bien la tecla [AB] para indicarlo en milímetros. Una vez que haya introducido el tamaño de papel mediante la tecla **- +**, pulse la tecla [OK].

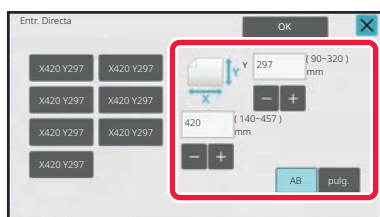





SALIDA

CONFIGURACIÓN DE LA FUNCIÓN CLASIFICAR/AGRUPAR

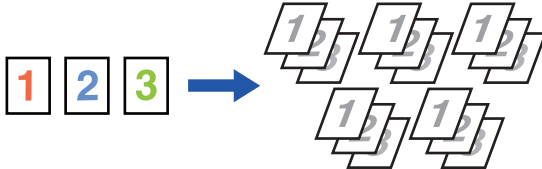
En esta sección se explica cómo seleccionar el método de clasificación cuando se copia el original escaneado.

Auto.	Activa el modo de clasificación cuando el original se coloca en el alimentador de documentos automático y activa el modo de grupo cuando el original se coloca en el cristal de exposición.
Ordenar	<p>Ordena el original escaneado por juegos y los entrega en la correspondiente bandeja. Ejemplo: Cuando se establece 5 para el número de copias en ordenación</p> 
Grupo	<p>Agrupar el original escaneado por páginas y las entrega en la correspondiente bandeja. Ejemplo: Cuando se establece 5 para el número de copias en agrupación</p> 

1

Pulse la tecla [Detalle] para cambiar a modo normal.

[MODO FÁCIL \(página 3-3\)](#)



Pulse la tecla [Original] y especifique la orientación del original para que se reconozca correctamente la orientación.

[ESPECIFICACIÓN DE LA ORIENTACIÓN DEL ORIGINAL \(página 3-27\)](#)

2

Toque la tecla [Clasificar/agrupar].



Si hay instalado un finalizador o un encuadernador finalizador, toque la tecla [Clasificar/ Agrupar] en [Otros].

3

Seleccione el método de clasificación.

Una vez completados los ajustes, toque la tecla [OK].



- Puede seleccionar la casilla de verificación de la salida de desplazamiento para que cada conjunto de salida esté desplazado para permitir la retirada fácil de la bandeja de salida.
- Para cambiar la bandeja de salida, pulse la tecla [Bandeja de Salida] y seleccione el destino de salida.















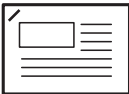
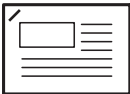

CONFIGURACIÓN DE GRAPADO

Especifique si grapar o no el juego de la salida.

Orientación vertical

Orientación del Original	Grapar	Posición de grapas		
		Izquierdo	Superior	Derecho
Orientación vertical	1 Grapas			
	2 Grapas			
	Grapado sin grapas			
Orientación horizontal	1 Grapas			
	2 Grapas			
	Grapado sin grapas			



- Puede ver las posiciones del grapado en la "[PANTALLA DE VISTA PREVIA \(página 2-12\)](#)". El texto se imprimirá con el tamaño prefijado, independientemente de la configuración de la tasa de copia o el tamaño de papel.
- Se necesita un finalizador interno, un finalizador, un finalizador (apilador grande), un finalizador de encuadernado, un finalizador de encuadernado (apilador grande) para usar la función de grapado.
- Se necesita un finalizador de encuadernado o un finalizador de encuadernado (apilador grande) para usar la función de encuadernado.
- Se necesita un finalizador interno, un finalizador (apilador grande) o un finalizador de encuadernado (apilador grande) para usar el grapado sin grapas.



Grapado activado (excluido el encuadernado)

1

Toque la tecla [Grapado / Perforado].

[MODO DE COPIA \(página 3-3\)](#)



Pulse la tecla [Original] y especifique la orientación del original para que se reconozca correctamente la orientación.

[ESPECIFICACIÓN DE LA ORIENTACIÓN DEL ORIGINAL \(página 3-27\)](#)

2

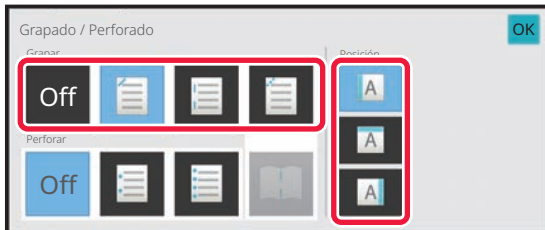

Seleccione el número de grapas y la posición de las grapas.

- Una vez completados los ajustes, toque la tecla [OK].
- No se puede seleccionar una posición de encuadernación para el grapado sin grapas.



En el modo normal

- Toque la tecla [Ordenar grapas].

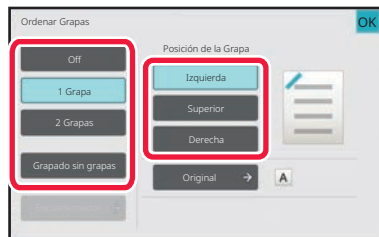

- Para cambiar la bandeja de salida del papel de salida, seleccione el destino de salida en [Bandeja de Salida] de [Otras funciones] antes de colocar las grapas.
- Si el número de originales escaneados sobrepasa el límite de grapado de hojas, aparece un mensaje. Pulse [Continuar] o [Cancelar].
[Cancelar]: cancela la opción de ordenar y grapar.
[Continuar]: continúa la ordenación sin grapar.



Encuadernado

1

Toque la tecla [Grapado / Perforado].

[MODO DE COPIA \(página 3-3\)](#)



Pulse la tecla [Original] y especifique la orientación del original para que se reconozca correctamente la orientación.

[ESPECIFICACIÓN DE LA ORIENTACIÓN DEL ORIGINAL \(página 3-27\)](#)

2

Seleccione .

3

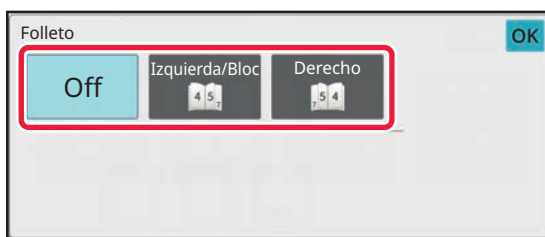

Seleccione el borde de encuadernación y la configuración original.

Una vez completados los ajustes, toque la tecla [OK].

[REALIZACIÓN DE COPIAS EN FORMATO DE FOLLETO \(página 3-63\)](#)



En el modo normal

- Si [Folleto] ya se encuentra especificada en [Otros], no es necesario que establezca la configuración de la portada y el borde de encuadernación.
- Si se ha especificado [Folleto] en [Otros], aparece la pantalla de encuadernado. Confirme el mensaje mostrado en la pantalla y pulse la tecla [On].
- Si el número de originales escaneados sobrepasa el límite de grapado de hojas, aparece un mensaje. Pulse [Dividir], [Continuar] o [Cancelar].
[Cancelar].: Cancela la impresión.
[Dividir]: Divide el documento en el número de hojas que se pueden grapar y encuadérnelas con grapas.
[Continuar]: Continúe la impresión sin el encuadernado con grapas.
Tenga en cuenta que es posible que [Dividir] no se muestre en función del estado de ajuste.



AJUSTES DE PERFORACIÓN

Esta función perfora las copias y las entrega en la bandeja.

Ejemplo: Cuando el original está en posición vertical u horizontal, y la posición de perforación está establecida a la izquierda

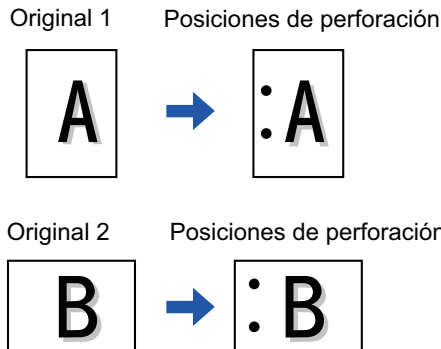

Orientación del Original	Posición de perforación		
	Izquierdo	Superior	Derecho
Apagado	No realiza la perforación.		
Orientación vertical			
Orientación horizontal			



- Cuando se establecen el grapado y la perforación al mismo tiempo, las posiciones de perforación estarán vinculadas a las posiciones de grapado.
- Puede ver las posiciones de perforación en la "[PANTALLA DE VISTA PREVIA \(página 2-12\)](#)".
- Se necesita un módulo perforador para usar la función de perforación de papel.
- No se pueden usar el papel de tamaño A3W (12" x 18") ni los soportes especiales como película para transparencias y papel con pestañas.
- No es posible utilizar la perforación del papel junto con el grapado y el plegado del papel. No obstante, sí puede usarse con dichas funciones si el tamaño del papel para el plegado en Z es A3, B4, 8K u 11" x 17".

1

Toque la tecla [Grapado / Perforado].

[MODO DE COPIA \(página 3-3\)](#)



Pulse la tecla [Original] y especifique la orientación del original para que se reconozca correctamente la orientación.
[ESPECIFICACIÓN DE LA ORIENTACIÓN DEL ORIGINAL \(página 3-27\)](#)

2

Seleccione la perforación y establezca la posición.

Una vez completada la configuración, pulse [OK].



En el modo normal

- Puede seleccionar la casilla de verificación de la salida de desplazamiento para que cada conjunto de salida esté desplazado para permitir la retirada fácil de la bandeja de salida.
 - Para cambiar la bandeja de salida, pulse la tecla [Bandeja de Salida] y seleccione el destino de salida.
-



CONFIGURACIÓN DE LA FUNCIÓN PLEGAR

Esta función se utiliza para doblar las copias antes de entregarlas a la bandeja de salida.

Cuando hay instalada una unidad de plegado, puede plegar hojas de papel en Z y en C.

Si hay instalado un encuadernador finalizador, puede usar plegados.

Los tamaños de papel que pueden seleccionarse varían en función del tipo de plegado de papel.

Ejemplo: Doblar hacia dentro, Doblar hacia fuera

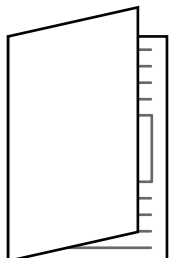

- Se necesita un finalizador de encuadernado o un finalizador de encuadernado (apilador grande) para usar la función de encuadernado.
- Se requiere una unidad de plegado para utilizar las funciones Plegado en mitad, Plegado en C, Plegado en acordeón y Plegado en Z.
- La función de plegado no se puede utilizar en combinación con la función de grapado y la función de perforación. Sin embargo, cuando estén instalados el finalizador o el encuadernador finalizador y el tamaño del papel que vaya a utilizar para el plegado en Z sea A3, B4, 11" x 17" u 8K, la función de perforación también podrá usarse al mismo tiempo. Asimismo, cuando estén instalados el finalizador (gran capacidad) o el encuadernador finalizador (gran capacidad) y cuando el tamaño del papel que vaya a utilizar para el plegado en Z sea A3, B4, 11" x 17" u 8K, la función de grapado y la función de perforación también podrán usarse al mismo tiempo.
- La función de plegado no se puede combinar con la función de grapado y la función de perforación.
- Puede comprobar el método de plegado seleccionado en la "[PANTALLA DE VISTA PREVIA \(página 2-12\)](#)".



Tipos de plegados y tamaños de papel disponibles

Plegar	Tamaño de papel	Imagen
Plegado	A3W, A3, B4, A4R, B5R*1, 8K, 16KR, 12" × 18", 11" × 17", 8-1/2" × 14", 8-1/2" × 13-2/5" *2, 8-1/2" × 13-2/5" *2, 8-1/2" × 13" *2, 8-1/2" × 11"R	
Pliegue simple	A4R, A3, B4, 11" × 17", 8-1/2" × 14", 8-1/2" × 13-2/5", 8-1/2" × 11"R, 8K	
Pliegue carta	A3, A4R, 11" × 17", 8-1/2" × 14", 8-1/2" × 13-2/5", 8-1/2" × 11"R	
Acordeón	A3, A4R, 11" × 17", 8-1/2" × 14", 8-1/2" × 13-2/5", 8-1/2" × 11"R	
Plegado en Z	A3, B4, A4R, 8K, 11" × 17", 8-1/2" × 14", 8-1/2" × 13-2/5", 8-1/2" × 11"R*3	

*1 No se puede utilizar cuando hay instalado un finalizador (gran capacidad) o un encuadernador finalizador (gran capacidad).

*2 No se puede utilizar cuando hay instalado un finalizador o finalizador de encuadernado.

Este tamaño de papel no se puede enviar a la bandeja de la acabadora.

1

Pulse la tecla [Detalle] para cambiar a modo normal.

[MODO FÁCIL \(página 3-3\)](#)



Pulse la tecla [Original] y especifique la orientación del original para que se reconozca correctamente la orientación.

[ESPECIFICACIÓN DE LA ORIENTACIÓN DEL ORIGINAL \(página 3-27\)](#)



2

Pulse la tecla [Otros] y, a continuación, pulse la tecla [Doblar].

3

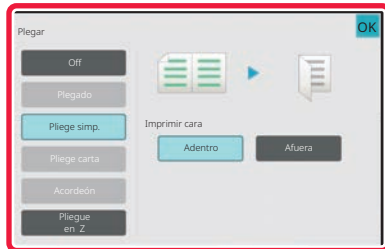

Seleccione el método de plegado.

Una vez completados los ajustes, toque la tecla [OK].



INSERCIÓN DE PÁGINAS DE SEPARACIÓN ENTRE COPIAS O TRABAJOS

Esta función inserta páginas separadoras entre cada juego de copias o entre cada trabajo.

Cuando inserta páginas separadoras entre juegos de copias, puede especificar si insertar la página separadora antes o después de cada juego. También puede especificar el número de copias que conforman un juego.

Al insertar páginas de separación entre trabajos, puede especificar si insertar una página de separación antes o después de cada trabajo.

Ejemplos de inserción de páginas de separación

En los siguientes ejemplos, se disponen cuatro copias de un original de dos páginas.

Inserción de una página separadora antes de cada juego de dos copias

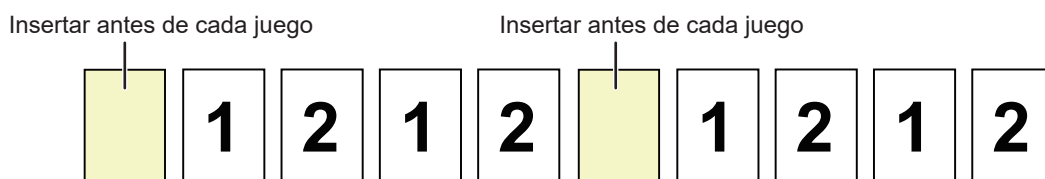

Inserción de una página separadora después de cada juego de dos copias



Inserción de páginas de separación antes y después de un trabajo

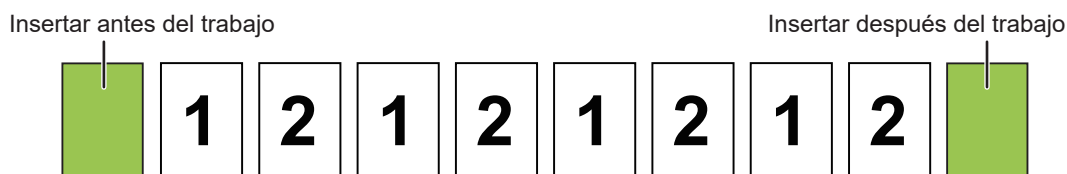

- Si se combina esta función con las opciones Clasificar/ Agrupar y Grapado / Perforado, no se aplican Clasificar/ Agrupar y Grapado/ Perforado a las páginas separadoras.
- Esta función no se puede utilizar con la función de finalizador encuadernador o la función de plegado.
- Esta función no se puede utilizar en combinación con grapado/perforación e inserción de separadores para cada trabajo.
- Cuando se utiliza en combinación con la función de desplazamiento, una página separadora no se desplaza nunca por sí misma, sino que se desplaza siempre junto con el conjunto de salida.

1

Pulse la tecla [Detalle] para cambiar a modo normal.

[MODO FÁCIL \(página 3-3\)](#)



Pulse la tecla [Original] y especifique la orientación del original para que se reconozca correctamente la orientación.
[ESPECIFICACIÓN DE LA ORIENTACIÓN DEL ORIGINAL \(página 3-27\)](#)

2

Pulse la tecla [Otros] y, a continuación, pulse la tecla [Página de separación].



3

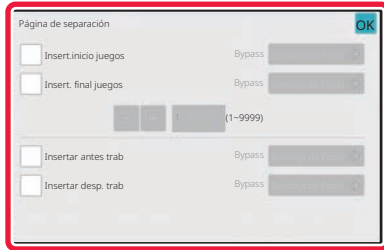

Especifique el modo de inserción de la página separadora.

- Para insertar páginas separadoras entre los juegos de copias, ponga la casilla de verificación [Insert.inicio juegos] o [Insert. final juegos] en . A continuación, pulse para especificar el número de copias en cada juego.
- Para insertar páginas separadoras entre los trabajos, ponga la casilla de verificación [Insertar antes trab] o [Insertar desp. trab] en .
- Una vez completados los ajustes, toque la tecla [OK].



Para cambiar la bandeja de las páginas de separación:

Pulse la tecla [Bandeja de Papel] para mostrar la pantalla de selección de bandeja. Pulse la bandeja de página separadora en la pantalla de selección de bandeja. Si desea más información, consulte "[SELECCIÓN DE LA BANDEJA DE PAPEL PARA LA REALIZACIÓN DE COPIAS \(página 3-13\)](#)" y "[ESPECIFICACIÓN DE UN TIPO Y UN TAMAÑO DE PAPEL CARGADO EN LA BANDEJA BYPASS \(página 3-34\)](#)".



Para cancelar la configuración de inserción de página separadora:

Desmarque la casilla de verificación para el modo de inserción de la página separadora.



FUNCIONES DE COPIA POR LOTES

REALIZACIÓN DE COPIAS DE VARIOS ORIGINALES COMO UNA ÚNICA PÁGINA (N-Up)

Esta función copia varias páginas de originales en una única hoja de papel con un diseño uniforme.

Seleccione las opciones 2-Up, 4-Up u 8-Up para copiar dos, cuatro u ocho páginas de originales respectivamente en una única hoja.

Esta función resulta útil cuando se desean copiar varias páginas con un formato compacto o mostrar una vista de todas las páginas de un documento.

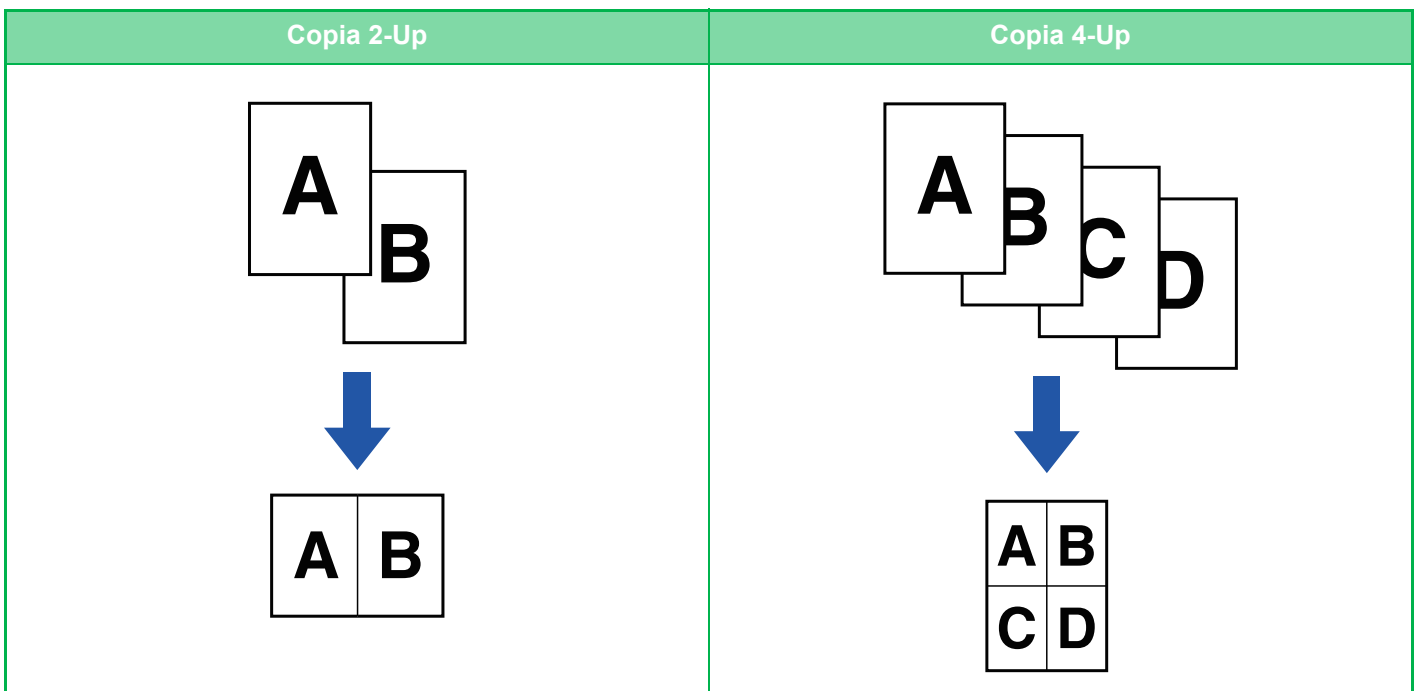

Cuando inserte una hoja de portada, seleccione Ajuste de La Portada para copiar únicamente una hoja de portada en una página y copiar de forma colectiva el resto de páginas.



Para usar N-Up en el modo Fácil

En "Ajustes (administrador)", seleccione [Configuraciones del sistema] → [Configuraciones Comunes] → [Configuración de Operaciones] → [Ajustes del Modo fácil] → [Copia fácil].



1

Coloque el original.

Coloque el documento original en la bandeja del alimentador de documentos automático o sobre el cristal de exposición.

[ALIMENTADOR AUTOMÁTICO DE DOCUMENTOS \(página 1-34\)](#)

[CRISTAL DE EXPOSICIÓN \(página 1-40\)](#)



- Si utiliza el cristal de exposición para escanear originales con varias páginas, cambie el original y pulse la tecla [Iniciar].
- En el modo Normal, vaya al paso 4.

2

Toque la tecla [N-Up].

[MODO DE COPIA \(página 3-3\)](#)



Pulse la tecla [Original] y especifique la orientación del original para que se reconozca correctamente la orientación.

[ESPECIFICACIÓN DE LA ORIENTACIÓN DEL ORIGINAL \(página 3-27\)](#)

3

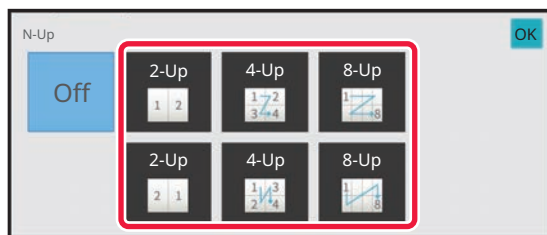

Pulse el número de originales que desea copiar colectivamente, y seleccione la tecla de diseño.

Si fuera necesario, las imágenes se rotarán.

Una vez finalizados los ajustes, vaya al paso 7.

4

Para seleccionar ajustes más detallados, pulse la tecla [Detalle] para cambiar al modo normal.

[MODO FÁCIL \(página 3-3\)](#)

5

Pulse la tecla [Otros] y, a continuación, pulse la tecla [N-Up].



6



Pulse [Borde] y seleccione el borde.

Es posible insertar una línea entre las páginas distribuidas en una hoja.

Una vez completados los ajustes, toque la tecla [OK].



- **Para cancelar la configuración N-Up:**
Toque la tecla [Off].
- **Para cancelar todas las opciones de configuración:**
Toque la tecla [CA].

7

Pulse la tecla [Iniciar] para comenzar la copia.



REALIZACIÓN DE COPIAS DE CADA PÁGINA OPUESTA DE UN DOCUMENTO ENCUADERNADO (COPIA A DOBLE PÁGINA)

Esta función copia la mitad izquierda y la mitad derecha de un original sucesivamente. Esta función resulta útil al realizar copias de las páginas opuestas de un libro u otro documento encuadernado.

Realización de copias de las páginas opuestas de un libro o un documento encuadernado

Los libros y documentos encuadernados se copian en 2 páginas separadas.

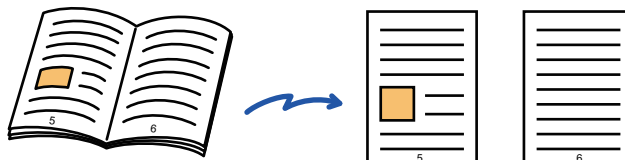

- Especifique la copia de página dual antes de escanear el original.
- Para borrar las sombras provocadas por el encuadernado de un libro u otro documento encuadernado, use la función de borrado.
Esta función no se puede utilizar en combinación con Borrar Centro.
- Esta función no se puede utilizar en combinación con el original a dos caras y la orientación de la imagen: Horizontal.



Para usar la Copia a doble página en el modo fácil

En "Ajustes (administrador)", seleccione [Configuraciones del sistema] → [Configuraciones Comunes] → [Configuración de Operaciones] → [Ajustes del Modo fácil] → [Copia fácil].

1

Pulse la tecla [Detalle] para cambiar a modo normal.

[MODO FÁCIL \(página 3-3\)](#)

2

Pulse la tecla [Otros] y, a continuación, pulse la tecla [Cop. Pág. Dual].

Aparece una marca de verificación en el icono.
Una vez completada la configuración, pulse la tecla [OK].



Cuando se selecciona la copia a doble página, se selecciona automáticamente el tamaño de papel A4 (8-1/2" x 11").
Si desea utilizar papel en otra bandeja, pulse la tecla [Selec. Papel] y seleccione la bandeja que contiene el papel deseado de la selección de bandeja de papel que aparece.

[SELECCIÓN DE LA BANDEJA DE PAPEL PARA LA REALIZACIÓN DE COPIAS \(página 3-13\)](#)



Para cancelar la configuración de copia a doble página:

Pulse la tecla [Cop. Pág. Dual] para quitar la marca.



3

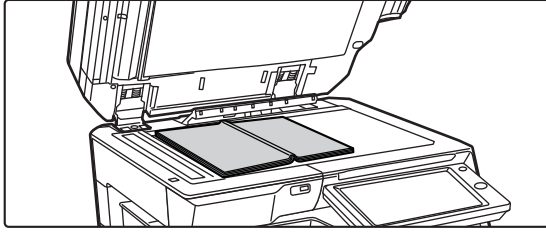

Coloque el original en el cristal de exposición.

[CRISTAL DE EXPOSICIÓN \(página 1-40\)](#)

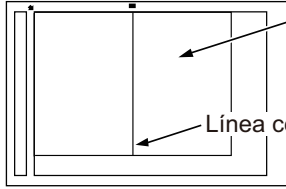

La página de este lado se copia en primer lugar.

Línea central del original



Para cancelar todas las opciones de configuración:
Toque la tecla [CA].

4

Pulse la tecla [Iniciar] para comenzar la copia.



REALIZACIÓN DE COPIAS DE AMBAS CARAS DE UNA TARJETA COMO UNA ÚNICA PÁGINA (PERFORACIÓN DE TARJETA)

Esta función copia el anverso y el reverso de una tarjeta en una sola hoja, no en varias hojas.

Esta función resulta adecuada para hacer copias para propósitos de identificación y ayuda a ahorrar papel.

Por ejemplo, se pueden copiar ambas caras de una tarjeta en una sola hoja en A4 vertical u horizontal.

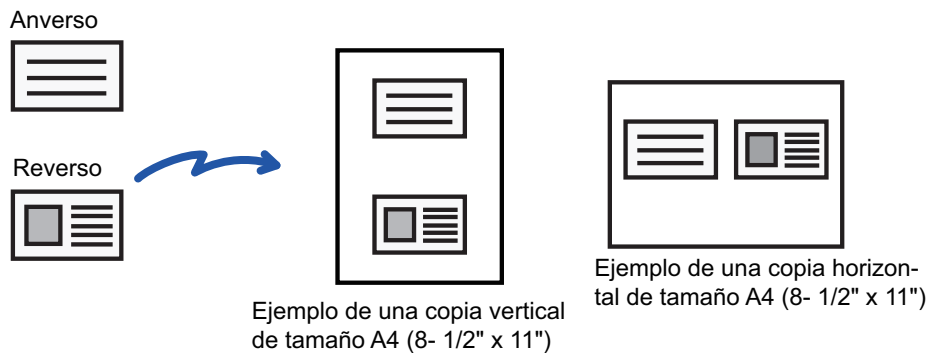

1

Seleccione el papel que va a utilizar para la perforación de tarjeta.

Configure un papel de acuerdo con "[SELECCIÓN DE LA BANDEJA DE PAPEL PARA LA REALIZACIÓN DE COPIAS \(página 3-13\)](#)".

2

Pulse la tecla [Detalle] para cambiar a modo normal.

[MODO FÁCIL \(página 3-3\)](#)

3

Pulse la tecla [Otros] y, a continuación, pulse la tecla [Perf. Tarjeta].

4

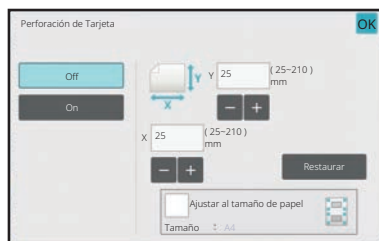

Pulse la tecla [On] y especifique el tamaño del original conforme sea necesario.

Una vez completada la configuración, toque consecutivamente las teclas [OK] y [Atrás].



- Pulse las áreas que muestran los tamaños de ancho y de alto respectivamente, e introduzca los tamaños mediante las teclas numéricas.
- Si falta la imagen, introduzca un tamaño ligeramente superior.
- Para establecer el tamaño rápidamente, primero utilice las teclas numéricas para especificar un valor próximo al porcentaje que busca, y a continuación ajústelo pulsando **- +**.
- Cuando se configura la casilla de verificación [Ajustar al tamaño de papel] como , se amplía o reduce el original según el porcentaje adecuado para el tamaño del original.



Para cancelar los ajustes de perforación de tarjeta:
Toque la tecla [Off].

5

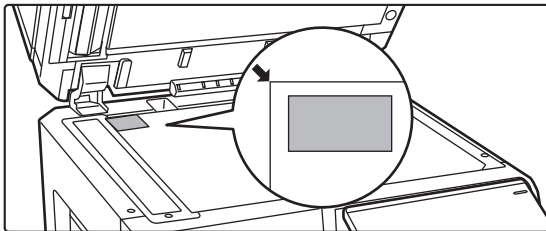

Coloque una tarjeta boca abajo sobre el cristal de exposición y pulse la tecla [Iniciar].

[CRISTAL DE EXPOSICIÓN \(página 1-40\)](#)



Si falta la imagen, cambie el original colocándolo hacia dentro.

6

Coloque una tarjeta boca arriba sobre el cristal de exposición y pulse la tecla [Iniciar] para escanear el reverso.



- La configuración de copia no se puede modificar cuando se escanean páginas adicionales.
- **Para cancelar todas las opciones de configuración:**
Toque la tecla [CA].

7

Pulse la tecla [Read-End] para comenzar la copia.



REPETICIÓN DE LA MISMA IMAGEN EN UNA ÚNICA HOJA (REPETIR DISEÑO)

Esta función copia varias imágenes del mismo original en una única hoja. Puede establecer cualquiera de los siguientes tres tipos de repetición de copia.

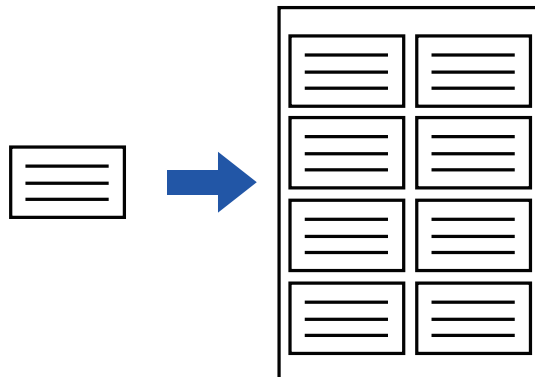

Método de repetición	Descripción
Repetición automática	El recuento máximo de repeticiones para copiar imágenes en una hoja se calcula automáticamente según el tamaño del original, el tamaño del papel y la tasa de copia que se haya seleccionado en la pantalla inicial.
Repetic. fija	Cuando se selecciona un recuento de repeticiones, un tamaño del original y un tamaño de papel para copiar imágenes en una hoja, la tasa de copia se calcula automáticamente y se copia el original.
Repet. Foto	Esta función copia repetidamente en papeles A4 (8-1/2" x 11") o A3 (11" x 17") sin cambiar la tasa de copia del original con tamaño de foto. Puede seleccionar cualquiera de los siguientes cinco tipos de tamaño del original: <ul style="list-style-type: none"> • Tamaño E/L, tarjeta postal (hasta 148 mm x 105 mm (3" x 5")) • Hasta 100 mm x 150 mm (5" x 7") • Tarjeta postal (hasta 70 mm x 100 mm (2-1/2" x 4")) • ID Foto (hasta 65 mm x 70 mm (2-1/2" x 2-1/2")) • Tarjeta postal (hasta 57 mm x 100 mm (2-1/8" x 2-5/8")) * La reducción será del 95%.



- La opción Repetir diseño no se puede seleccionar en el modo fácil.
- La función Repetir diseño se debe especificar antes de escanear el original.
- Si la tasa de copia que se obtiene automáticamente en [Repetic. fija] supera del 25 al 400% (utilizando el cristal de exposición) o del 25 al 200% (utilizando el alimentador de documentos automático), provocará un error. Seleccione el número de caras para volver a repetir.
- Coloque siempre un original en el cristal de exposición para repetir fotos.
- Repetir diseño se puede combinar con Grapado/ Perforado o Encuadernador.



- Esta función no se puede combinar con Origin. tamaño mezcl. ni Copia 2-Caras.
- La repetición de foto no se puede combinar con la orientación de la imagen.



Copia mediante el cálculo automático del recuento de repeticiones (Repet. auto)

1

Coloque el original.

Coloque el documento original en la bandeja del alimentador de documentos automático o sobre el cristal de exposición.

[ALIMENTADOR AUTOMÁTICO DE DOCUMENTOS \(página 1-34\)](#)

[CRISTAL DE EXPOSICIÓN \(página 1-40\)](#)

2

Pulse la tecla [Detalle] para cambiar a modo normal.

[MODO FÁCIL \(página 3-3\)](#)

3

Pulse la tecla [Otros] y, a continuación, pulse la tecla [Repetir diseño].

4

Toque la tecla [Repet. auto].

5

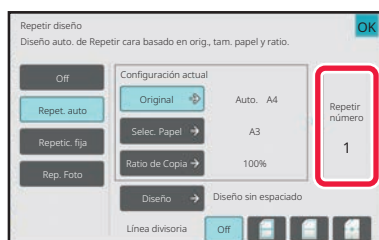

Compruebe el número de caras para repetir, que se ha calculado automáticamente.

Cambie el tamaño del original, el tamaño del papel o la tasa de copia (cuando sea necesario) pulsando la tecla correspondiente: [Original], [Selec. Papel] o [Ratio de Copia].

[SELECCIÓN DE LA ORIENTACIÓN Y EL TAMAÑO DEL ORIGINAL \(página 3-27\)](#)

[SELECCIÓN MANUAL DEL PORCENTAJE \(página 3-21\)](#)

[SELECCIÓN DE LA BANDEJA DE PAPEL PARA LA REALIZACIÓN DE COPIAS \(página 3-13\)](#)



Establecer de modo que haya una o varias caras para repetir.



6

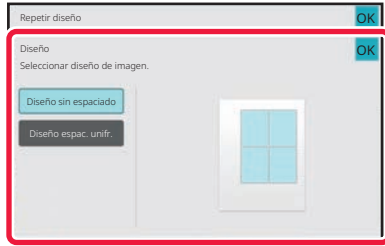

Toque la tecla [Diseño].

Pulse la tecla [Diseño sin espaciado] o la tecla [Diseño espac. unifr.] y, a continuación, pulse la tecla [OK].

7

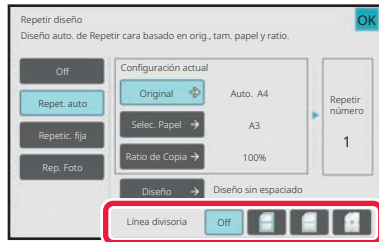

Especifique la línea de partición de la repetición.

Una vez completados los ajustes, toque la tecla [OK].



- **Para cancelar la configuración de repetición automática:**
Toque la tecla [Off].
- **Para cancelar todas las opciones de configuración:**
Toque la tecla [CA].

8

Pulse la tecla [Iniciar] para comenzar la copia.



Copia mediante la especificación de un recuento de repeticiones (Repetic. fija)

1

Realice los pasos 1 a 3 de [Copia mediante el cálculo automático del recuento de repeticiones \(Repet. auto\) \(página 3-55\)](#).

2

Toque la tecla [Repetic. fija].

3

Pulse las teclas [Original] y [Selec. Papel] para seleccionar un tamaño de original y un tamaño de papel, respectivamente.

[SELECCIÓN DE LA ORIENTACIÓN Y EL TAMAÑO DEL ORIGINAL \(página 3-27\)](#)

[SELECCIÓN DE LA BANDEJA DE PAPEL PARA LA REALIZACIÓN DE COPIAS \(página 3-13\)](#)

4



Pulse la tecla [Nº de caras] para indicar un recuento de repeticiones.

Una vez completados los ajustes, toque la tecla [OK].

El resultado del cálculo automático aparece como la tasa de copia.



Si la tasa de copia calculada supera el rango del 25 al 400% (utilizando el cristal de exposición) o del 25 al 200% (utilizando el alimentador de documentos automático), se producirá un error.

5



Toque la tecla [Diseño].

Pulse la tecla [Diseño sin espaciado] o la tecla [Diseño espac. unifr.] y, a continuación, pulse la tecla [OK].



6

Especifique la línea de partición de la repetición.

Una vez completados los ajustes, toque la tecla [OK].



- **Para cancelar la configuración de repetición fija:**
Toque la tecla [Off].
- **Para cancelar todas las opciones de configuración:**
Toque la tecla [CA].

7

Pulse la tecla [Iniciar] para comenzar la copia.



Repetición de un original con tamaño de foto en su tamaño real (Repet. Foto)

1 Realice los pasos 1 a 3 de [Copia mediante el cálculo automático del recuento de repeticiones \(Repet. auto\) \(página 3-55\)](#).

2 Toque la tecla [Rep. Foto].

3 Coloque el original en el cristal de exposición.

4 **Pulse la tecla [Original] y seleccione un tamaño para el original.**
Cuando pulsa la tecla de tamaño del original, la dirección del original aparece indicada en "Como definir". Coloque el original de modo que coincida con la orientación mostrada.
Una vez completados los ajustes, toque la tecla [OK].

5

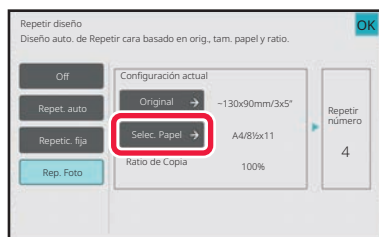

Pulse la tecla [Selec. Papel] y seleccione un tamaño de papel.

Una vez completada la configuración, toque consecutivamente las teclas [OK] y [Atrás].
El resultado del cálculo automático aparece como la tasa de copia.



Cuando pulsa la tecla [*Hasta 57x100mm (tarjeta) *~ 2 1/8 x 2 5/8"] en la pantalla [Original], solamente puede seleccionar el tamaño de papel A4.



- **Para cancelar la configuración de repetición de foto:**
Toque la tecla [Off].
- **Para cancelar todas las opciones de configuración:**
Toque la tecla [CA].

6

Pulse la tecla [Iniciar] para comenzar la copia.



COPIADO DE VARIAS TARJETAS COMERCIALES (COPIA TARJETA COMERCIAL)

La copia de tarjetas comerciales se puede utilizar para copiar hasta 8 tarjetas comerciales en una hoja de papel. Esta función puede utilizarse si desea crear una lista de tarjetas comerciales y si desea archivar tarjetas comerciales.
Dispos. 1 Hoja, Dispo. 2 Hojas, Dispo. 8 Hojas

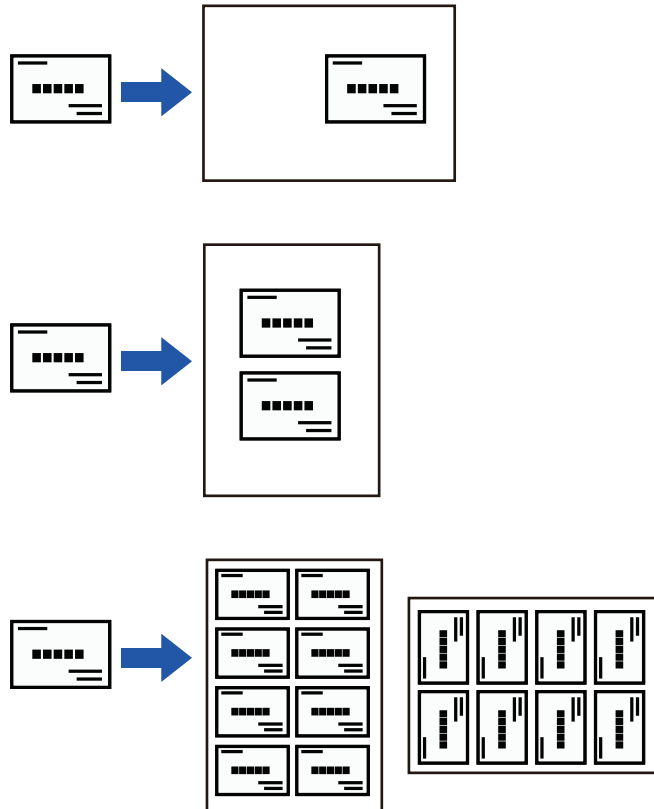

- La opción Copia de tarjeta de visita no se puede seleccionar en el modo fácil.
- La opción copia de tarjeta de visita no se puede seleccionar en la BP-50M26 / BP-50M31 / BP-50M36 / BP-50M45 / BP-50M55 / BP-50M65.

1

Pulse la tecla [Detalle] para cambiar a modo normal.

[MODO FÁCIL \(página 3-3\)](#)

2

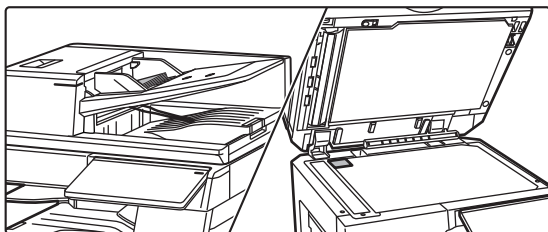

Coloque una tarjeta comercial y seleccione el papel que desee utilizar para copiar la tarjeta.

Consulte el apartado "[SELECCIÓN DE LA BANDEJA DE PAPEL PARA LA REALIZACIÓN DE COPIAS \(página 3-13\)](#)" para seleccionar el papel.



3

Pulse la tecla [Otros] y, a continuación, pulse la tecla [Copia tarjeta comercial].

4

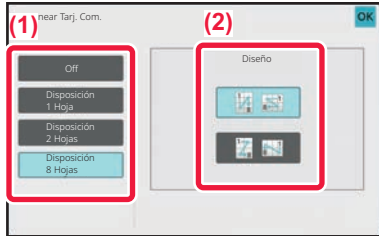

Especifique los ajustes para la copia de tarjeta comercial.

- (1) Especifique el número de tarjetas de visita que desee copiar y toque la tecla [Disposición 1 Hoja] o la tecla [Disposición 2 Hojas] o [Disposición 8 Hojas].
- (2) Si se selecciona [Disposición 8 Hojas], seleccione el diseño que desee desde "Diseño".

Una vez completada la configuración, toque consecutivamente las teclas [OK] y [Atrás].



- Para acceder a la configuración de copia de tarjeta comercial:
Toque la tecla [Off].
- Para cancelar todas las opciones de configuración:
Toque la tecla [CA].

5







Pulse la tecla [Iniciar] para comenzar la copia.

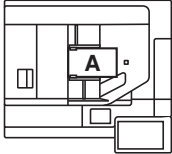

El zoom está fijado en el 100%.

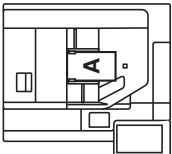

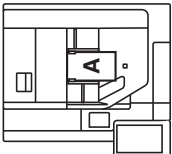
Resultados de la copia de disposiciones de 8 hojas

Originales (Orientación original)	Ajustes	Resultado								
<p>1.º A 5.º E</p> <p>2.º B 6.º F</p> <p>3.º C 7.º G</p> <p>4.º D 8.º H</p> 		<table border="1" data-bbox="1219 349 1407 589"> <tr><td>A</td><td>E</td></tr> <tr><td>B</td><td>F</td></tr> <tr><td>C</td><td>G</td></tr> <tr><td>D</td><td>H</td></tr> </table>	A	E	B	F	C	G	D	H
A	E									
B	F									
C	G									
D	H									
<p>1.º A 2.º B 3.º C 4.º D</p> <p>5.º E 6.º F 7.º G 8.º H</p> 		<table border="1" data-bbox="1187 987 1430 1171"> <tr><td>D</td><td>C</td><td>B</td><td>A</td></tr> <tr><td>H</td><td>G</td><td>F</td><td>E</td></tr> </table>	D	C	B	A	H	G	F	E
D	C	B	A							
H	G	F	E							
<p>1.º A 2.º B 3.º C 4.º D</p> <p>5.º E 6.º F 7.º G 8.º H</p> 		<table border="1" data-bbox="1187 1261 1430 1444"> <tr><td>G</td><td>E</td><td>C</td><td>A</td></tr> <tr><td>H</td><td>F</td><td>D</td><td>B</td></tr> </table>	G	E	C	A	H	F	D	B
G	E	C	A							
H	F	D	B							



OTRAS FUNCIONES

FUNCIONES DE EDICIÓN DE IMPRESIÓN Y DISEÑO

REALIZACIÓN DE COPIAS EN FORMATO DE FOLLETO

Las copias realizadas con la función "Folleto" se pueden doblar por el centro para crear un folleto. Esta función resulta útil para distribuir las copias de manera que pueda obtenerse un folleto atractivo.

Copia en formato de folleto utilizando 8 páginas de un original

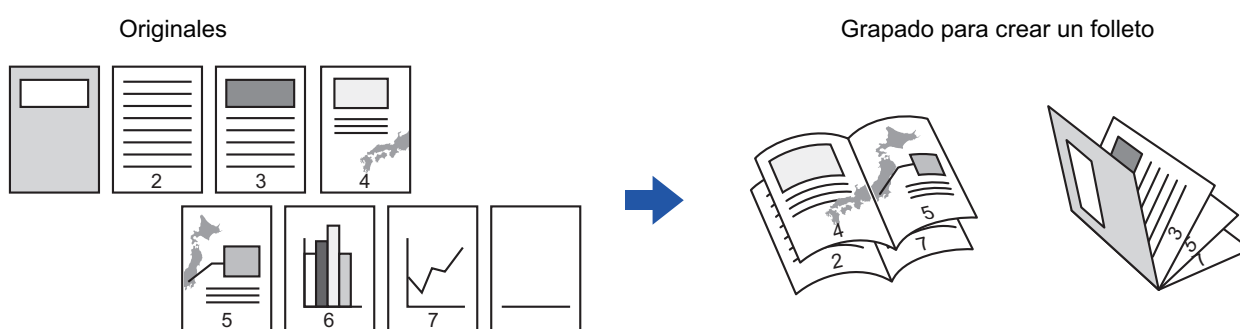

Lado de encuadernado

Encuadernación izquierda

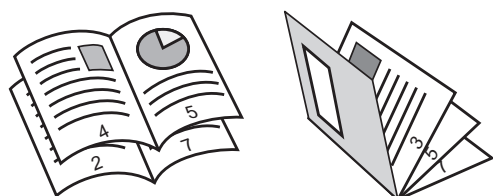

Encuadernación derecha

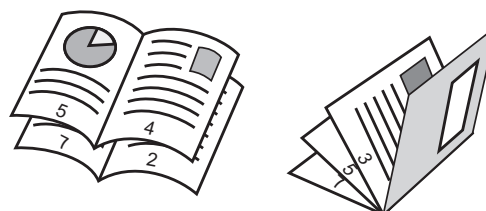

- La función Folleto no se puede seleccionar en el modo fácil.
- Para realizar copias en folleto de un libro u otro original encuadernado, use la función de copia de libro. [REALIZACIÓN DE COPIAS DE UN FOLLETO \(COPIA DE LIBRO\) \(página 3-69\)](#)
- Cuando se selecciona Folleto, se selecciona automáticamente el modo de copia a dos caras. Cuando se selecciona una configuración que impide una realización de copia a dos caras, la función de folleto no se puede utilizar.
- Escanee los originales en orden desde la primera página hasta la última. La máquina ajustará automáticamente el orden de copia. Se copiarán cuatro originales en cada hoja de papel. Se incluirán páginas en blanco automáticamente al final de las copias de folleto si el número de páginas del original no es múltiplo de cuatro.
- Si se encuentra instalado un finalizador de encuadernado, puede seleccionar [Ordenar grapas] y configurar la encuadernación (grapa cada juego de copias en dos posiciones en el centro del papel). [CONFIGURACIÓN DE GRAPADO \(página 3-37\)](#)



Para grapar las copias automáticamente cuando la función de folleto está activada:

Desde "Ajustes (administrador)", seleccione [Configuraciones del sistema] → [Configuraciones Comunes] → [Control de Dispositivos] → [Configuración de Condiciones] → [Encuadernado Automático].

Esta opción se usa para activar automáticamente la función Encuadernador cuando la función Folleto está activada y hay instalado un finalizador de encuadernado. Para realizar copias en folleto sin graparlas cuando la opción [Encuadernado Automático] se encuentra activada, toque la tecla [Ordenar grapas]. A continuación, seleccione [Folleto] y pulse la tecla [Off] en la pantalla de encuadernado.

1

Coloque el original.

Coloque el documento original en la bandeja del alimentador de documentos automático o sobre el cristal de exposición.

[ALIMENTADOR AUTOMÁTICO DE DOCUMENTOS \(página 1-34\)](#)

[CRISTAL DE EXPOSICIÓN \(página 1-40\)](#)



Si los originales son a dos caras, colóquelos en la bandeja de alimentación de documentos.

2

Pulse la tecla [Otros] y, a continuación, la tecla [Folleto] o pulse la tecla [Ordenar grapas] y luego la tecla [Encuadernador].

3

Seleccione el borde de encuadernación.



Para cancelar la opción de folleto:

Toque la tecla [Off].

4



Pulse la tecla [A una Cara], [Folleto a Doble Cara] o [Bloc a Doble Cara] según corresponda a los originales.

Si no va a insertar una portada, vaya al paso 6.



5

Si va a insertar una portada, pulse la tecla [Ajuste de La Portada] y, después, pulse la tecla [On].

Una vez completada la configuración, toque consecutivamente las teclas [OK] y [Atrás].



Para cambiar la bandeja de entrada de la portada:

Pulse la tecla [Bandeja de Papel] para mostrar la pantalla de selección de bandeja.

Pulse la bandeja de entrada de la portada en la pantalla de selección de bandeja.

Para obtener más información, consulte "[SELECCIÓN DE LA BANDEJA DE PAPEL PARA LA REALIZACIÓN DE COPIAS \(página 3-13\)](#)".



- Si se va a copiar en la portada, no se pueden usar hojas de etiquetas, película para transparencias ni papel con pestañas.

• **Para cancelar todas las opciones de configuración:**

Toque la tecla [CA].

6

Pulse la tecla [Iniciar] para comenzar la copia.



REALIZACIÓN DE COPIAS DE VARIOS ORIGINALES EN CADA PÁGINA DEL FOLLETO (FOLLETO 2-Up/4-Up)

Esta función copia dos o cuatro páginas de original equitativamente en una única página de papel de la copia de folleto. Esta función resulta útil para distribuir un número mínimo de copias de manera que pueda obtenerse un folleto atractivo.



- La opción Folleto 2-Up/4-Up no se puede seleccionar en el modo fácil.
- Los tamaños de papel y el número de hojas que se indican a continuación están disponibles para folleto 2-Up o 4-Up.
Tamaños de papel: A3W, A3, B4, A4R, B5R, 12"x 18", 11"x 17", 8-1/2"x 14", 8-1/2"x 11"R
Número de hojas grapadas: 15 hojas como máximo
- Escanee los originales en orden desde la primera página hasta la última. La máquina ajustará automáticamente el orden de copia.
Se copiarán ocho o 16 originales en cada hoja de papel. Se incluirán páginas en blanco automáticamente al final si el número de páginas del original no es múltiplo de ocho o 16.

1

Coloque el original.

Coloque el documento original en la bandeja del alimentador de documentos automático o sobre el cristal de exposición.

[ALIMENTADOR AUTOMÁTICO DE DOCUMENTOS \(página 1-34\)](#)

[CRISTAL DE EXPOSICIÓN \(página 1-40\)](#)



Si los originales son a dos caras, colóquelos en la bandeja de alimentación de documentos.

2

Pulse la tecla [Ordenar grapas] y, a continuación, pulse la tecla [Encuadernador].



3

Seleccione el borde de encuadernación.

Para cancelar la opción de folleto:
Toque la tecla [Off].

4



Pulse la tecla [A una Cara], [Folleto a Doble Cara] o [Bloc a Doble Cara] según corresponda a los originales.

Si no va a insertar una portada, vaya al paso 6.

5

Si va a insertar una portada, pulse la tecla [Ajuste de La Portada] y, después, pulse la tecla [On].**• Para cambiar la bandeja de entrada de la portada:**

Pulse la tecla [Bandeja de Papel] para mostrar la pantalla de selección de bandeja.

Pulse la bandeja de entrada de la portada en la pantalla de selección de bandeja.

Para obtener más información, consulte "[SELECCIÓN DE LA BANDEJA DE PAPEL PARA LA REALIZACIÓN DE COPIAS \(página 3-13\)](#)".

- Para realizar una copia en una hoja de portada, marque la casilla [Hacer copia de cubierta (dúplex)] para que aparezca .



- Si se va a copiar en la portada, no se pueden usar hojas de etiquetas, película para transparencias ni papel con pestañas.

• Para cancelar todas las opciones de configuración:

Toque la tecla [CA].

6

Toque [N-Up] en el panel de acciones.



7

Pulse la tecla de las hojas N-Up que desee utilizar.

Si fuera necesario, las imágenes se rotarán.



Para cancelar la configuración N-Up

Toque la tecla [Off].

8

Seleccione el diseño.

9



Pulse [Borde] y seleccione el borde.

Es posible insertar una línea entre las páginas distribuidas en una hoja.

Una vez completada la configuración, toque la tecla [OK] dos veces y las teclas [Atrás] consecutivamente.



Para cancelar todas las opciones de configuración:

Toque la tecla [CA].

10

Pulse la tecla [Iniciar] para comenzar la copia.



REALIZACIÓN DE COPIAS DE UN FOLLETO (COPIA DE LIBRO)

Esta función realiza una copia de las dos páginas opuestas de un libro abierto u otro documento encuadernado. Las copias realizadas con esta función se pueden plegar por el centro para crear un libro.

Esta función resulta útil para distribuir las copias de manera que pueda obtenerse un folleto atractivo.

Flujo de copia de un libro (cuando el original tiene 4 páginas)

Escanee el original en el orden "portada y contraportada" → "interior de la portada y 1.ª página" → "2.ª y 3.ª página" → "4.ª página e interior de la contraportada" para realizar las copias.

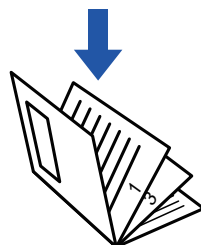
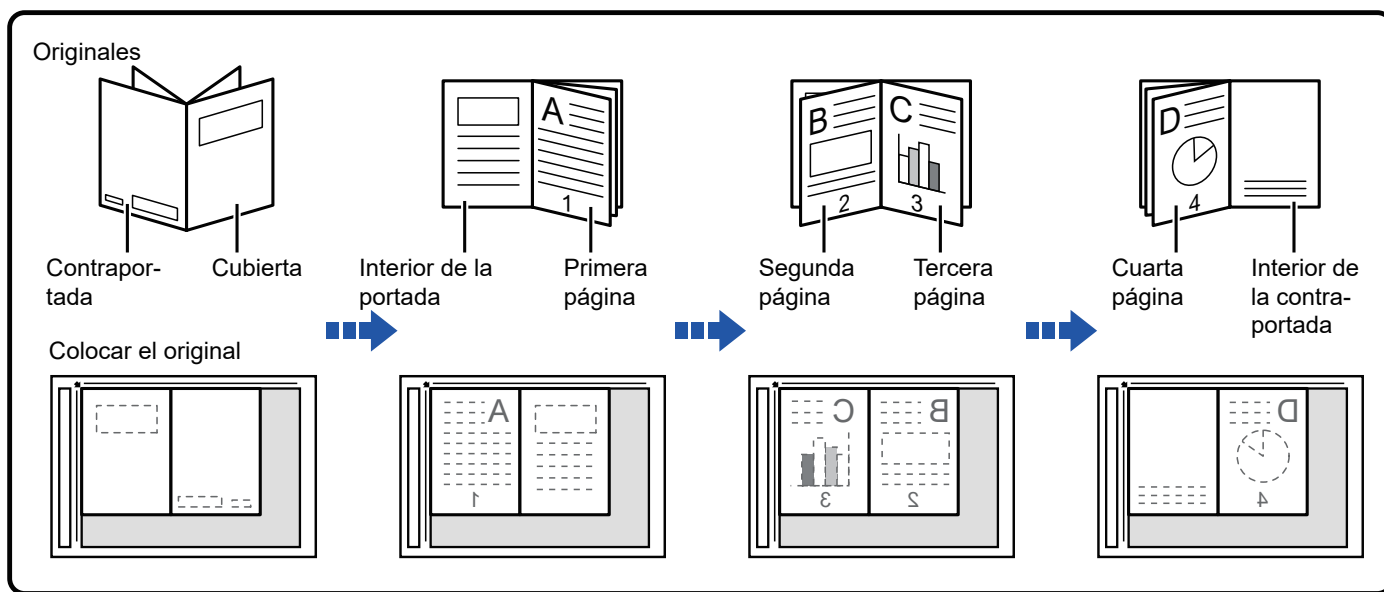

- La opción Copia de libro no se puede seleccionar en el modo fácil.
- La función Copia de Libro se debe especificar antes de escanear el original.
- Se copiarán cuatro originales en cada hoja de papel. Se añadirán páginas en blanco automáticamente al final si el número total de páginas del original no es múltiplo de cuatro.
- Esta función se puede combinar con las funciones de encuadernado o plegado si hay instalado un finalizador de encuadernado.
- Cuando se selecciona la función de copia de libro, se selecciona automáticamente el modo de copia a dos caras. Cuando se selecciona una configuración que impide una realización de copia a dos caras, la función de copia de libro no se puede utilizar.

1

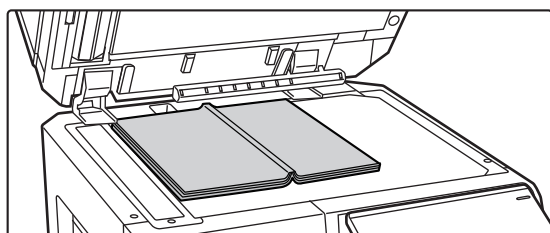

Coloque el original en el cristal de exposición.

Coloque las páginas abiertas de las "hojas primera y última".
[CRISTAL DE EXPOSICIÓN \(página 1-40\)](#)



2

Pulse la tecla [Otros] y, a continuación, pulse la tecla [Copia Libro].

3



Seleccione una posición de encuadernación.

Si no va a insertar una portada, toque consecutivamente las teclas [OK] y [Atrás]. A continuación, vaya al paso 5.



Para cancelar la opción de copia de libro:
Toque la tecla [Off].

4

Si va a insertar una portada, pulse la tecla [Ajuste de La Portada] y, después, pulse la tecla [On].

Para realizar una copia en la hoja de portada insertada, marque la casilla [Hacer copia de cubierta (dúplex)] para que aparezca .

Una vez completada la configuración, toque consecutivamente las teclas [OK] y [Atrás].



Para cambiar la bandeja de entrada de la portada:

Pulse la tecla [Bandeja de Papel] para mostrar la pantalla de selección de bandeja. Pulse la bandeja de entrada de la portada en la pantalla de selección de bandeja. Para obtener más información, consulte "[SELECCIÓN DE LA BANDEJA DE PAPEL PARA LA REALIZACIÓN DE COPIAS \(página 3-13\)](#)".



- Si se va a copiar en la portada, no se pueden usar hojas de etiquetas, película para transparencias ni papel con pestañas.
- Esta configuración no está disponible cuando la función de portadas/inserciones está desactivada en el modo configuración.

5

Pulse la tecla [Iniciar] para escanear la primera página del original.

Se inicia el escaneado del original.

6

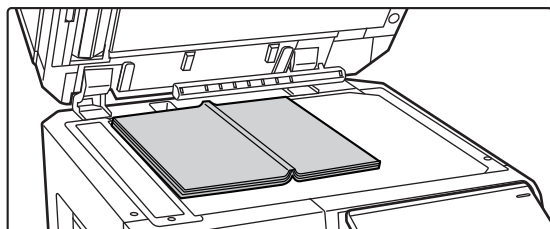

Coloque el siguiente par de páginas abiertas del original y pulse la tecla [Iniciar].

Pulse la misma tecla que pulsó en el paso 5.

Repita este paso hasta que se hayan escaneado todas las páginas del original.

Escanee las páginas originales restantes en el orden siguiente:

Interior de la portada principal y primera página (páginas opuestas)

La segunda y tercera páginas (páginas opuestas)

⋮

La última página y el interior de la contraportada (páginas opuestas)



- La configuración de copia no se puede modificar cuando se escanean páginas adicionales.
- **Para cancelar todas las opciones de configuración:**
Toque la tecla [CA].

7

Pulse la tecla [Read-End] para comenzar la copia.



DIVISIÓN DE ORIGINALES DE FOLLETO POR PÁGINA (DIVISIÓN DE LIBRO)

Esta función divide un original encuadernado, como un catálogo o un folleto, página a página y las copia en secuencia.

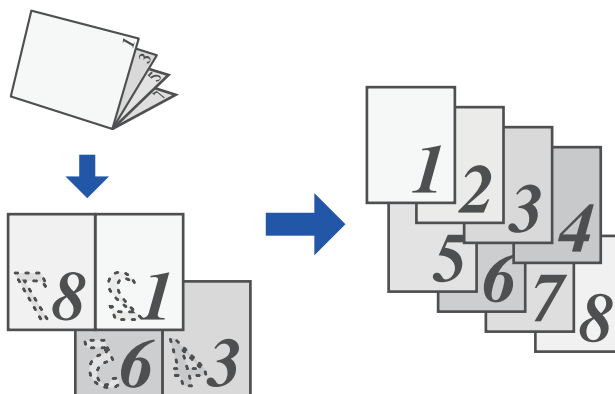

- La opción División de libro no se puede seleccionar en el modo fácil.
- La función División de libro se debe especificar antes de escanear el original.
- Esta función admite tres bordes de encuadernación de original: encuadernación izquierda, encuadernación derecha y apertura superior.
- El original escaneado se divide por el centro.



El cristal de exposición no está disponible para esta función.

1

Pulse la tecla [Otros] y, a continuación, pulse la tecla [División de libro].

2

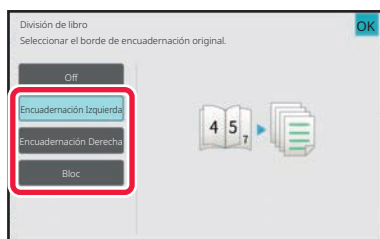

Seleccione el borde de encuadernación correspondiente al original de folleto.



Compruebe la imagen de vista previa que aparece en la pantalla y asegúrese de que el borde de encuadernación sea correcto.



- **Para cancelar la opción División de libro:**
Toque la tecla [Off].
- **Para cancelar todas las opciones de configuración:**
Toque la tecla [CA].



3

Pulse la tecla [Iniciar] para comenzar la copia.



FUNCIONES PARA EL AHORRO DE PAPEL Y DE TIEMPO

OMISIÓN DE PÁGINAS EN BLANCO EN UN ORIGINAL (OMITIR PÁGINA EN BLANCO)

Si el original escaneado contiene páginas en blanco, esta función las omite a fin de copiar únicamente las páginas que no estén en blanco.

La máquina detecta las páginas en blanco, permitiéndole omitir copias inútiles sin tener que comprobar el original.

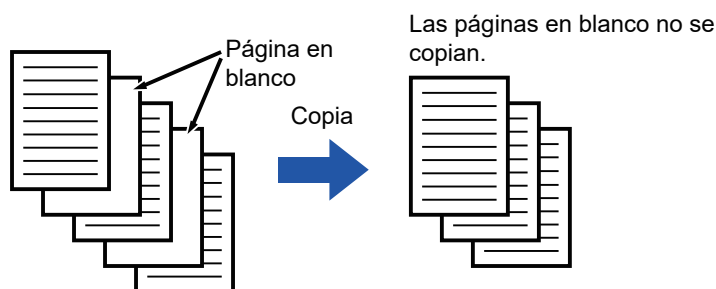

- Si se escanea un original que tenga una cara en blanco, las páginas en blanco se omitirán para la copia a dos caras.
- Dependiendo del original, es posible que se detecten algunas páginas que no estén en blanco como si lo estuvieran, y que por lo tanto no se estén copiando, al igual que es posible que se detecten algunas páginas en blanco como si no lo estuvieran, y que se copien.



Para usar la omisión de página en blanco en el modo fácil

En "Ajustes (administrador)", seleccione [Configuraciones del sistema] → [Configuraciones Comunes] → [Configuración de Operaciones] → [Ajustes del Modo fácil] → [Copia fácil].

1

Coloque el original.

Coloque el documento original en la bandeja del alimentador de documentos automático o sobre el cristal de exposición.

[ALIMENTADOR AUTOMÁTICO DE DOCUMENTOS \(página 1-34\)](#)

[CRISTAL DE EXPOSICIÓN \(página 1-40\)](#)

2

Pulse la tecla [Otros] y, a continuación, pulse la tecla [Omitir Página en Blanco].



3

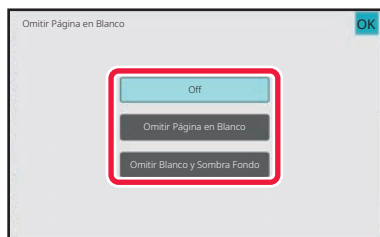

Pulse la tecla [Omitir Página en Blanco] o la tecla [Omitir Blanco y Sombra Fondo].

Una vez completada la configuración, toque consecutivamente las teclas [OK] y [Atrás].



Para cancelar todas las opciones de configuración:
Toque la tecla [CA].

4

Toque la tecla [Iniciar].

5

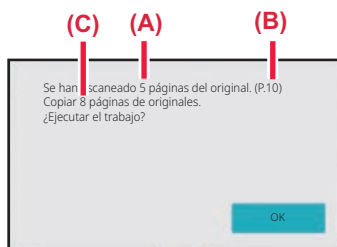

Compruebe el mensaje de confirmación y pulse la tecla [OK] para comenzar la copia.

En la pantalla de confirmación, el número de hojas originales escaneadas aparece en (A), el número de caras escaneadas aparece en (B) y el número de copias, excluidas las páginas en blanco, aparece en (C). Por ejemplo, si se escanean cinco hojas originales que incluyen dos páginas en blanco mediante el escaneo dúplex, el resultado se muestra del siguiente modo:
Se han escaneado 5 páginas del original. (P.10)
Copia de 8 páginas de originales.



AJUSTE DEL FONDO OSCURECIENDO O ACLARANDO LAS ÁREAS DE LUZ DEL ORIGINAL (AJUSTE DE FONDO)

Se puede ajustar el fondo oscureciendo o aclarando las áreas de luz del original.

Al cambiar el nivel de [Ajuste del fondo] hacia el lado [+], se oscurece el fondo, mientras que al cambiar hacia el lado [-], se aclara.

La oscuridad del área de luz se puede ajustar mediante esta función.

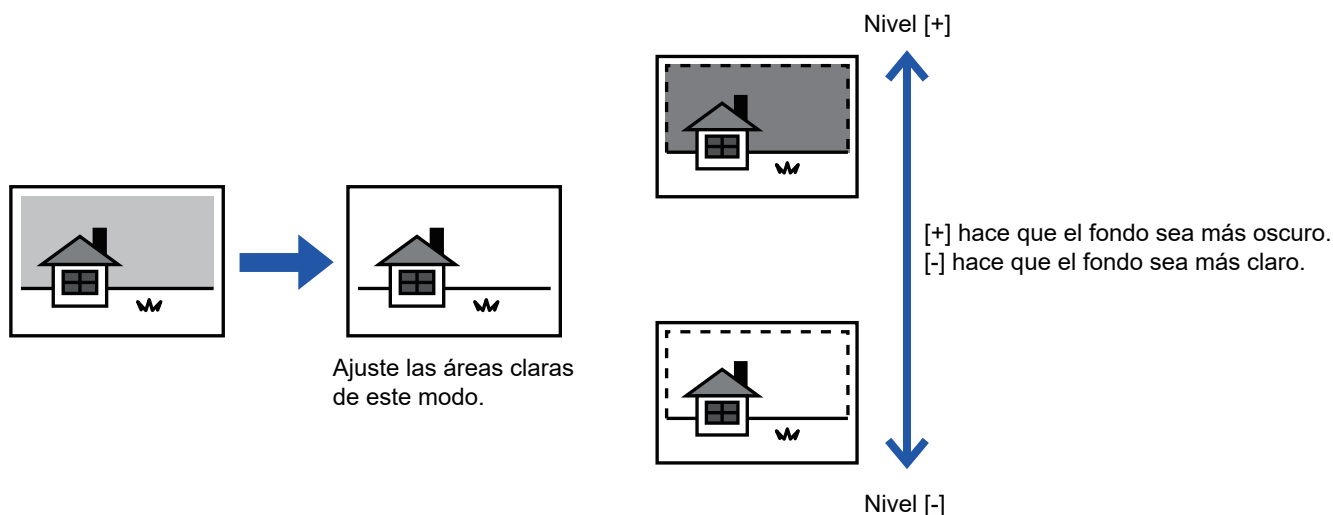

- La opción Ajuste del fondo no se puede seleccionar en el modo fácil.
- Deberá seleccionar la opción Ajuste del fondo antes de escanear el original.

1

Pulse la tecla [Otros] y, a continuación, pulse la tecla [Ajuste del fondo].

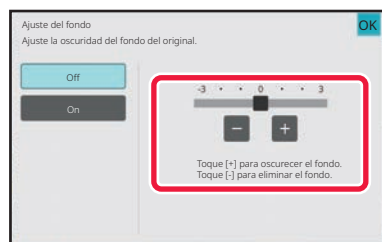
2

Pulse **- +** o mueva el control deslizante para ajustar el valor.

Una vez completada la configuración, toque consecutivamente las teclas [OK] y [Atrás].



Para cancelar la opción de ajuste del fondo:
Toque la tecla [Off].



3

Coloque el original.

Coloque el documento original en la bandeja del alimentador de documentos automático o sobre el cristal de exposición.

[ALIMENTADOR AUTOMÁTICO DE DOCUMENTOS \(página 1-34\)](#)

[CRISTAL DE EXPOSICIÓN \(página 1-40\)](#)



Para cancelar todas las opciones de configuración:

Toque la tecla [CA].

4

Pulse la tecla [Iniciar] para comenzar la copia.



REALIZACIÓN DE COPIAS DE PRUEBA (COPIA DE PRUEBA)

Esta función realiza una copia de prueba antes de imprimir el número de copias especificado. Compruebe la imagen de vista previa con una copia de prueba. Si fuera necesario, cambie la configuración. Cuando se usa esta función, el original escaneado se almacena en la máquina, evitándole tener que volver a escanear el original con la configuración modificada.

Flujo de la copia de prueba

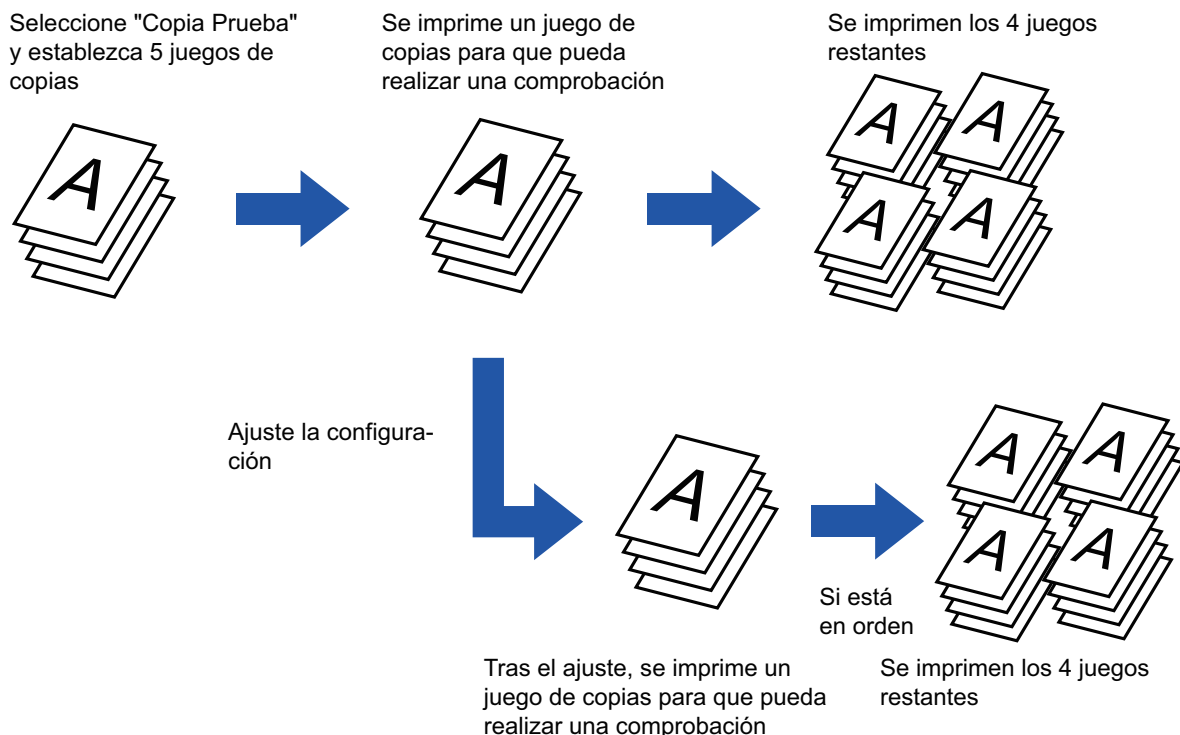

- La opción Copia de prueba no se puede seleccionar en el modo fácil.
- La función Copia Prueba se debe especificar antes de escanear el original.
- Si se ejecuta Copia Prueba mientras la máquina está imprimiendo otro trabajo, el trabajo en curso se interrumpe y la copia de prueba se imprime de forma preferente. El trabajo interrumpido se reanudará después de que finalice la copia de prueba.

Ahora bien, si se ejecuta Copia Prueba durante la impresión de un trabajo para el que se han activado la impresión a dos caras y el grapado, la copia de prueba se imprimirá después de que finalice el trabajo en curso.

Si se pulsa la tecla [Inicio Imprimir] para ejecutar la impresión del resto de juegos mientras la máquina está imprimiendo otro trabajo, los juegos que queden se imprimirán después de que finalicen todos los juegos reservados anteriormente.

1

Pulse la tecla [Otros] y, a continuación, pulse la tecla [Copia Prueba].

Aparece una marca de verificación en el icono.
Una vez completada la configuración, pulse la tecla [Atrás].



Para cancelar la configuración de copia de prueba:
Pulse la tecla [Copia Prueba] para quitar la marca.

2

Conforme sea necesario, especifique las funciones que desee, como "Exposición" y "Ratio de Copia".



3

Coloque el original.

Coloque el documento original en la bandeja del alimentador de documentos automático o sobre el cristal de exposición.

[ALIMENTADOR AUTOMÁTICO DE DOCUMENTOS \(página 1-34\)](#)

[CRISTAL DE EXPOSICIÓN \(página 1-40\)](#)



Para cancelar todas las opciones de configuración:

Toque la tecla [CA].

4

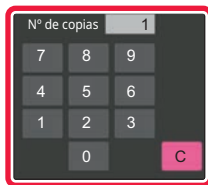

Especifique el número de copias (número de juegos) usando las teclas numéricas.



Pueden definirse hasta 9999 copias (juegos).



Si especifica un número incorrecto de copias

Pulse la tecla [C] e introduzca el número correcto.

5

Toque la tecla [Iniciar].

Realice un solo juego de copias.

6

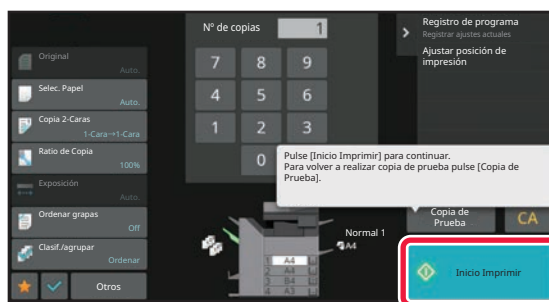

Compruebe el resultado de la copia. Si no encuentra ningún problema, pulse la tecla [Inicio Imprimir].

Conforme sea necesario, modifique la configuración y repita la copia de prueba hasta que quede satisfecho con el resultado de la copia.



También puede cambiar el número de copias. Para cambiar el número de copias, use las teclas numéricas.



- En Copia Prueba, no se muestran las teclas de función no disponibles.
- Es posible que algunas funciones disponibles estén limitadas.
- **Para cancelar todas las opciones de configuración:**
Toque la tecla [CA].



COMPROBACIÓN DEL NÚMERO DE HOJAS ESCANEADAS DEL ORIGINAL (RECUESTO DE ORIGINAL)

Esta función cuenta el número de hojas escaneadas del original y muestra el resultado antes de realizar una copia. Puesto que esta operación permite comprobar el número de hojas del original que se han escaneado, se reduce el número de copias erróneas que pueden producirse.



- La opción Recuento de originales no se puede seleccionar en el modo fácil.
- El resultado del recuento se muestra con el número de hojas escaneadas del original, no el de páginas escaneadas del original. Por ejemplo, cuando se realiza una copia a dos caras usando un único original, se mostrará el número "1" para indicar que se ha escaneado una hoja del original, y no el número "2" para indicar el escaneado del anverso y el reverso.
- La función Recuento de original se debe especificar antes de escanear el original.

1

Pulse la tecla [Otros] y, a continuación, pulse la tecla [Recuent. Orgn.].

Aparece una marca de verificación en el icono.
Una vez completada la configuración, pulse la tecla [Atrás].



Para cancelar la función de recuento de originales:
Pulse la tecla [Recuent. Orgn.] para quitar la marca.

2

Coloque el original en la bandeja del alimentador de documentos automático.

[ALIMENTADOR AUTOMÁTICO DE DOCUMENTOS \(página 1-34\)](#)

3

Toque la tecla [Iniciar].

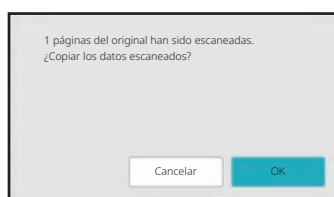
4

Compruebe el número de hojas del original.

El número que se muestra es el número de las hojas escaneadas del original, no el de las páginas escaneadas del original. Por ejemplo, cuando se realiza una copia a dos caras usando un único original, se mostrará el número "1" para indicar que se ha escaneado una hoja del original, y no el número "2" para indicar el escaneado del anverso y el reverso.



Si el número mostrado de hojas del original es distinto al número real de hojas
Pulse la tecla [Cancelar] para detener el trabajo.

5

Pulse la tecla [OK] para comenzar la copia.



Si esta función se combina con [Crear Trabajo], el resultado del recuento se muestra después de pulsar la tecla [Read-End].



USO DE DOS MÁQUINAS PARA REDUCIR EL TIEMPO DE COPIA (COPIA EN TÁNDEM)

Esta función comparte un trabajo de copia a partes iguales entre dos máquinas conectadas a la red, permitiendo que se reduzca el tiempo de copia.

Unidad principal y unidad secundaria

La unidad principal se encarga únicamente del escaneado, mientras que la unidad secundaria registrada en la principal se dedica exclusivamente a imprimir sin escanear el original.

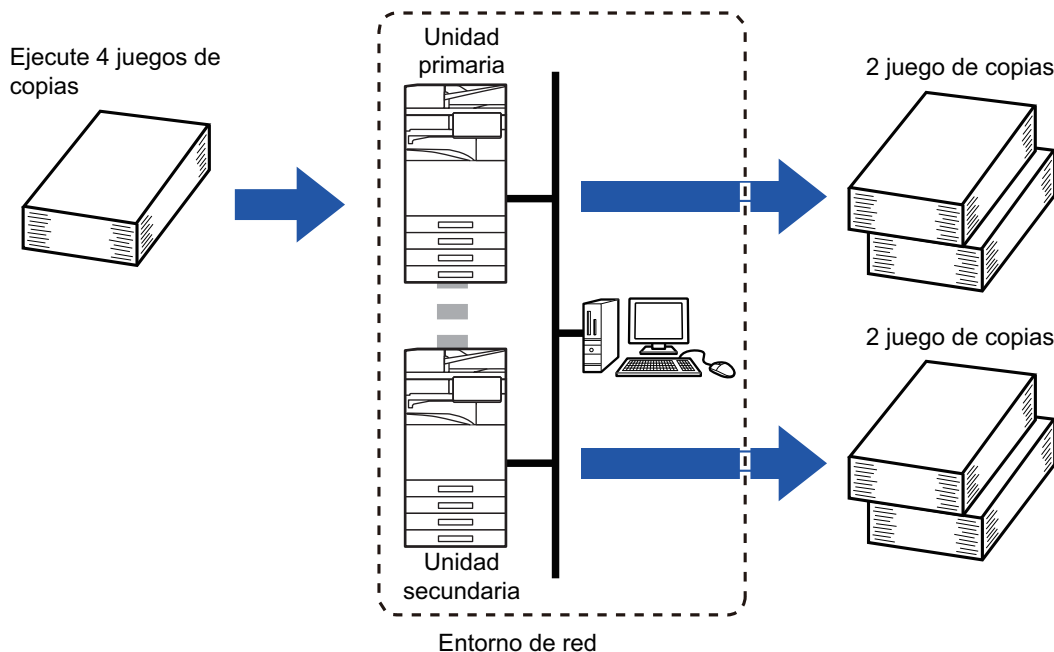

- La opción Copia en tándem no se puede seleccionar en el modo fácil.
- Para usar esta función es necesario que haya dos máquinas conectadas a la red.
- Incluso si hay más máquinas conectadas a la red, esta función sólo se puede usar para que otra máquina comparta un trabajo.
- Para establecer la configuración de la conexión tándem, registre la información de dirección IP de la unidad secundaria en la unidad principal. Para el número de puerto, es mejor usar la configuración inicial (50001). A menos que experimente problemas con esta configuración, no modifique el número de puerto. La configuración de la conexión tándem debería establecerla el administrador de red. Si la unidad principal y la unidad secundaria van a intercambiar sus funciones, configure la dirección IP de la unidad principal y de la unidad secundaria. Se puede usar el mismo número de puerto para ambas máquinas.
- En este escenario:
 - Hay instalado un finalizador de encuadernado en la unidad principal y no hay ninguno en la unidad secundaria.
 - Copia Tándem se activa cuando se especifican copias sin grapado.
 - Copia Tándem se desactiva cuando se especifican copias sin grapado.
- Tal y como se muestra aquí, si Copia en tándem se activa usando una función que proporciona la unidad principal y no se proporciona la unidad secundaria, aparecerá un mensaje.
- Si una máquina se queda sin papel
 - Si alguna de las dos unidades se queda sin papel, la máquina que se quede sin papel retendrá el trabajo y la otra máquina con papel continuará el trabajo. Cuando se añada papel a la máquina sin papel, el trabajo se reanudará.
- Si se especifica la autenticación de usuario
 - Copia en tándem se activa cuando se especifica la autenticación de usuario en la unidad principal.
 - Copia en tándem se desactiva cuando se especifica la autenticación de usuario en la unidad secundaria y no se especifica en la principal.
- Si se realiza un número impar de juegos, se imprime un juego adicional en la unidad principal.



1

Pulse la tecla [Otros] y, a continuación, pulse la tecla [Copia Tándem].

Aparece una marca de verificación en el icono.
Una vez completada la configuración, pulse la tecla [Atrás].



Para cancelar la opción de Copia en tándem:
Pulse la tecla [Copia Tándem] para quitar la marca.

2

Coloque el original.

Coloque el documento original en la bandeja del alimentador de documentos automático o sobre el cristal de exposición.

Si utiliza el cristal de exposición para escanear originales con varias páginas, cambie el original y pulse la tecla [Iniciar].
[ALIMENTADOR AUTOMÁTICO DE DOCUMENTOS \(página 1-34\)](#)
[CRISTAL DE EXPOSICIÓN \(página 1-40\)](#)

3

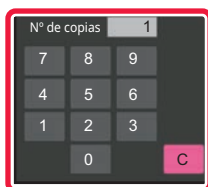

Pulse la tecla del número de copias a fin de especificar el número de copias.

Pueden definirse hasta 9999 copias (juegos). El número especificado de copias se comparte entre la unidad principal y la secundaria. Si el número de copias es impar, la unidad principal realiza más copias que la secundaria.



- **Si especifica un número incorrecto de copias:**
Pulse la tecla [C] e introduzca el número correcto.
- **Para cancelar todas las opciones de configuración:**
Toque la tecla [CA].

4

Pulse la tecla [Iniciar] para comenzar la copia.



Para cancelar la copia tándem:
Toque las teclas [Cancelar copia] tanto en la unidad principal como en la secundaria.



FUNCIONES DE REFUERZO DE LA SEGURIDAD

COLOCACIÓN DE DATOS PARA LA PREVENCIÓN DE COPIAS NO AUTORIZADAS (IMPRESIÓN DE PATRÓN OCULTO)

Los caracteres que evitan la copia no autorizada, como texto predefinido o personalizado, se colocan como caracteres invisibles en un patrón de fondo.

Cuando se copia una hoja de salida con un patrón de impresión, los caracteres ocultos aparecen.

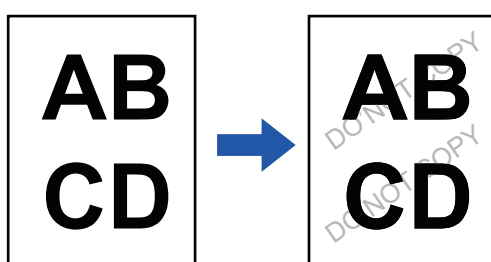

- La opción Impresión de patrón oculto no se puede seleccionar en el modo fácil.
- "Imprimir textura fondo" es una función que se proporciona con el propósito de frenar la copia sin autorización. No garantiza que se evite el robo de información.
- El texto puede no quedar completamente oculto en la hoja de salida con un patrón de impresión oculto bajo ciertas condiciones de la máquina. En tal caso, ajuste el contraste mediante la opción [Ajuste de impresión de patrón oculto] desde "Configuración (administrador)".
- Cuando se copia una hoja de salida con un patrón de impresión, el patrón oculto puede no surgir dependiendo de otras configuraciones aparte de "Imprimir textura fondo".
- El patrón oculto puede no aparecer en las copias, según qué tipos de dispositivos o bajo ciertas condiciones de configuración que se utilicen para copiar una hoja de salida con un patrón de impresión oculto.

1

Coloque el original.

Coloque el documento original en la bandeja del alimentador de documentos automático o sobre el cristal de exposición.

[ALIMENTADOR AUTOMÁTICO DE DOCUMENTOS \(página 1-34\)](#)

[CRISTAL DE EXPOSICIÓN \(página 1-40\)](#)

2

Pulse la tecla [Otros] y, a continuación, pulse la tecla [Imprimir textura fondo].



3

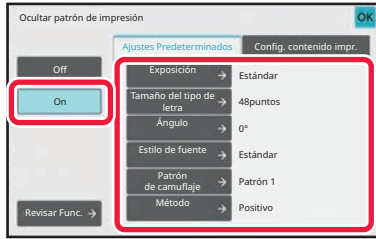

Pulse la tecla [On] y especifique cada elemento de la ficha [Ajustes Predeterminados] conforme sea necesario.



Recomendamos seleccionar la opción [Positivo] para "Método".

4

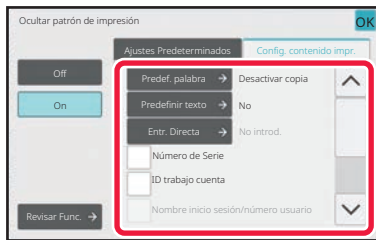

Especifique cada elemento de la ficha [Config. contenido impr.] conforme sea necesario.

Para especificar la configuración de impresión, puede seleccionar el texto que desee entre el texto predefinido o bien usar el teclado de software. También puede imprimir el número de serie y el ID de trabajo de cuenta. Una vez completada la configuración, toque consecutivamente las teclas [OK] y [Atrás].



- Al pulsar la tecla [Revisar Func.] se muestra la configuración de la ficha [Config. contenido impr.].
- La vista previa de impresión del patrón oculto puede ser ligeramente distinta del patrón y de la exposición reales, ya que la vista previa se utiliza para una comprobación simple del patrón de color.



- **Para cancelar el ajuste de impresión de patrón oculto:**
Toque la tecla [Off].
- **Para cancelar todas las opciones de configuración:**
Toque la tecla [CA].

5

Pulse la tecla [Iniciar] para comenzar la copia.



POSICIÓN DE IMPRESIÓN Y FUNCIONES DE AJUSTE DE MARGEN

ADICIÓN DE MÁRGENES (DESPLAZAMIENTO DEL MARGEN)

Esta función desplaza la imagen de copia a la derecha, izquierda o abajo para ajustar el margen.

Resulta muy útil cuando se desea encuadernar las copias con una cuerda o en una carpeta.

Desplazamiento de la imagen a la derecha para poder encuadernar las copias por el borde izquierdo

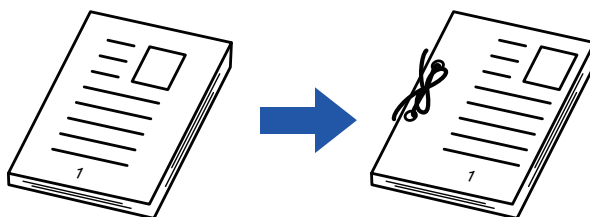

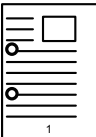
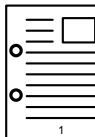
Sin utilizar el desplazamiento del margen	Utilizando el desplazamiento del margen
	
Los orificios de perforación cortan parte de la imagen.	La imagen se desplaza para permitir espacio para los orificios de modo que la imagen no se corta.

Desplazamiento del Margen

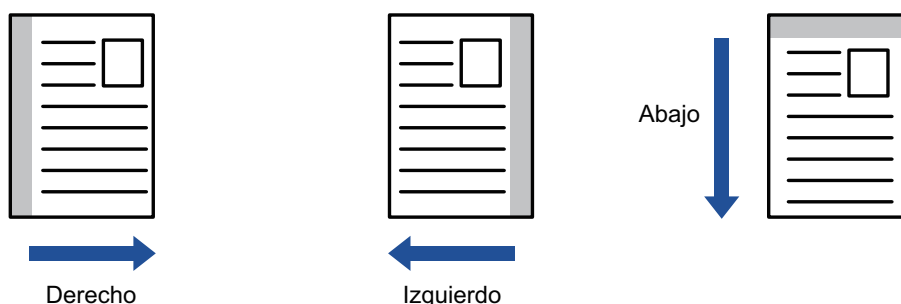

- La opción Desplazamiento del margen no se puede seleccionar en el modo fácil.
- No se puede utilizar la copia de rotación en combinación con el desplazamiento del margen.



1

Coloque el original.

Coloque el documento original en la bandeja del alimentador de documentos automático o sobre el cristal de exposición.

[ALIMENTADOR AUTOMÁTICO DE DOCUMENTOS \(página 1-34\)](#)

[CRISTAL DE EXPOSICIÓN \(página 1-40\)](#)

2

Pulse la tecla [Otros] y, a continuación, pulse la tecla [Camb. Margen].

3

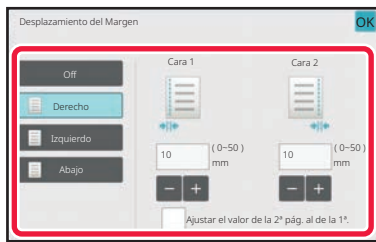

Pulse la dirección de desplazamiento de la imagen.

4

Establece una anchura de desplazamiento del margen.

Pulse la pantalla de valores numéricos que indica el área de desplazamiento del margen para el anverso o el reverso, e introduzca el área mediante las teclas numéricas.

Una vez completada la configuración, toque consecutivamente las teclas [OK] y [Atrás].



Si establece la casilla de verificación [Ajustar el valor de la 2ª pág. al de la 1ª.] como ,  se apaga y puede configurar por separado los lados 1 y 2.



- **Para cancelar la configuración de desplazamiento del margen:**

Toque la tecla [Off].

- **Para cancelar todas las opciones de configuración:**

Toque la tecla [CA].

5

Pulse la tecla [Iniciar] para comenzar la copia.



BORRADO DE LAS SOMBRAS PERIFÉRICAS PARA LA REALIZACIÓN DE COPIAS (BORRAR)

La función de borrado se utiliza para borrar las sombras que se producen en los contornos de las copias cuando se copian libros u originales con un gran número de páginas.

Cuando se copia un libro grueso

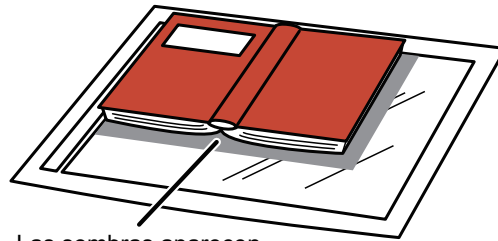

Las sombras aparecen aquí

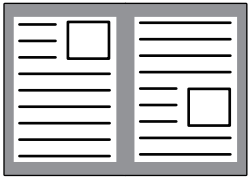
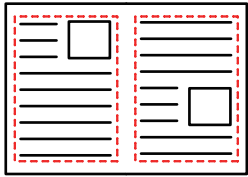

Sin la función de borrado	Con la función de borrado
	
Aparecen sombras en la copia	No aparecen sombras en la copia

Modos de borrado (Borrado de marco externo, Borrado central, Borrado de borde + central, Borrado lateral)

Borrado del marco externo

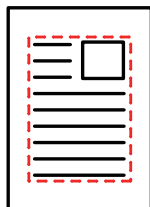

Borrado del centro

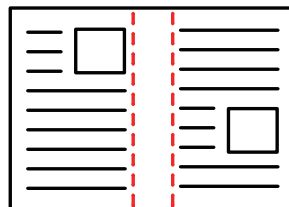

Borrado del borde + centro

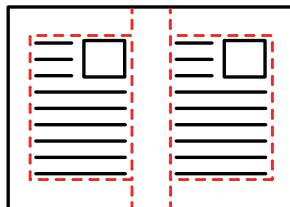

Borrado del lateral



- La opción de borrado no se puede seleccionar en el modo fácil.
- Si se utiliza un ajuste de ratio en combinación con un ajuste de borrado, el ancho de borrado cambiará según la ratio seleccionada. Si la configuración del ancho de borrado es de 20 mm (1") y la imagen se reduce al 50%, el ancho de borrado será de 10 mm (1/2").
- Esta función borra las partes de la imagen donde tienden a formarse sombras, pero no detecta las sombras y borra sólo las sombras.
- Si se selecciona el borrado, la orientación del original se establece automáticamente en vertical.



1

Coloque el original.

Coloque el documento original en la bandeja del alimentador de documentos automático o sobre el cristal de exposición.

[ALIMENTADOR AUTOMÁTICO DE DOCUMENTOS \(página 1-34\)](#)

[CRISTAL DE EXPOSICIÓN \(página 1-40\)](#)

2

Pulse la tecla [Otros] y, a continuación, pulse la tecla [Borrar].

3

**Pulse la casilla de verificación del borde que desee borrar y especifique la posición del borrado.**

Compruebe que la casilla de verificación que haya tocado esté establecida como .

Si ha pulsado la tecla [Marco externo], las casillas de verificación [Arriba], [Abajo], [Izquierda] y [Derecha] quedan establecidas como .

Si se pulsa la tecla [Especificar marco+centro], todas las casillas de verificación se establecen como .



Especifique el borde del borrado en el reverso cuando borre los bordes de uno a tres lados de Arriba, Abajo, Izquierda y Derecha en el anverso para escanear un original a dos caras.

- Si la casilla de verificación [Invertir posición de borrado de la cara posterior] está establecida como , se borrará el borde de la posición opuesta al borde borrado de la cara anterior.
- Si la casilla de verificación [Invertir posición de borrado de la cara posterior] está establecida como , se borrará el borde de la misma posición que en la cara anterior.





4

Especifique la anchura de borrado.

Pulse la pantalla de valores numéricos que indica el área del ancho de borrado para el anverso o el reverso, e introduzca el área mediante las teclas numéricas.

Una vez completada la configuración, toque consecutivamente las teclas [OK] y [Atrás].



Para establecer el área rápidamente, primero utilice las teclas numéricas para especificar un valor próximo al valor que busca, y a continuación ajústelo con  .



- **Para cancelar la configuración de borrado:**

Toque la tecla [Borrar].

- **Para cancelar todas las opciones de configuración:**

Toque la tecla [CA].

5

Pulse la tecla [Iniciar] para comenzar la copia.



REALIZACIÓN DE COPIAS DE ORIGINALES SIN RECORTE DE BORDES (COPIA CON SANGRADO COMPLETO)

Esta función permite copiar un original entero en papel de tamaño superior que el tamaño original sin recortar la imagen por los bordes.

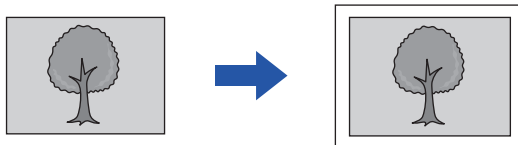

- La opción Copia con sangrado completo no se puede seleccionar en el modo fácil.
- Las funciones de perforación no se pueden utilizar.

1

Pulse la tecla [Otros] y, a continuación, pulse la tecla [Copia c/marco comp].

En la página, se muestra "Seleccione tamaño de papel mayor que tamaño imagen impresión del original".
Pulse la tecla [OK].
Cuando haya terminado de seleccionar otros ajustes, pulse la tecla [Atrás].



Para cancelar la configuración de copia con sangrado completo:
Pulse la tecla [Copia c/marco comp] para quitar la marca.

2

Coloque el original.

[ALIMENTADOR AUTOMÁTICO DE DOCUMENTOS \(página 1-34\)](#)
[CRISTAL DE EXPOSICIÓN \(página 1-40\)](#)

3

Seleccione un papel de tamaño superior a la imagen de salida

[SELECCIÓN DE LA BANDEJA DE PAPEL PARA LA REALIZACIÓN DE COPIAS \(página 3-13\)](#)
[ESPECIFICACIÓN DE UN TIPO Y UN TAMAÑO DE PAPEL CARGADO EN LA BANDEJA BYPASS \(página 3-34\)](#)



Para cancelar todas las opciones de configuración:
Toque la tecla [CA].

4

Pulse la tecla [Iniciar] para comenzar la copia.



REALIZACIÓN DE COPIAS EN EL CENTRO DEL PAPEL (CENTRAR)

Esta función centra en el papel la imagen copiada.

Esta función permite colocar la imagen en el centro del papel cuando el tamaño del original es inferior al tamaño del papel o cuando la imagen se reduce.

Sin la función de centrado	Con la función de centrado
	



- La opción de centrado no se puede seleccionar en el modo fácil.
- La función Centrado se debe especificar antes de escanear el original.



- Cuando el tamaño del original o el tamaño del papel se muestran como un tamaño especial, esta función no puede utilizarse.
- Esta función no se puede utilizar en combinación con una configuración de ampliación. Si se selecciona una ampliación de 101% o más, la ampliación vuelve automáticamente a 100%.

1

Pulse la tecla [Otros] y, a continuación, pulse la tecla [Centrar].

Aparece una marca de verificación en el icono.
Una vez completada la configuración, pulse la tecla [Atrás].



- **Para cancelar la configuración de centrado:**
Pulse la tecla [Centrar] para borrar la marca de verificación.
- **Para cancelar todas las opciones de configuración:**
Toque la tecla [CA].

2

Pulse la tecla [Iniciar] para comenzar la copia.



ESPECIFICACIÓN DE UNA POSICIÓN DEL PAPEL (COLOCAR IMAGEN)

Esta función mueve el original escaneado a una posición especificada para realizar una copia. Puede realizar una copia en cualquier posición que desee, y ajustar con precisión la posición. Recomendamos que especifique la parte superior como el lado de comienzo del original.

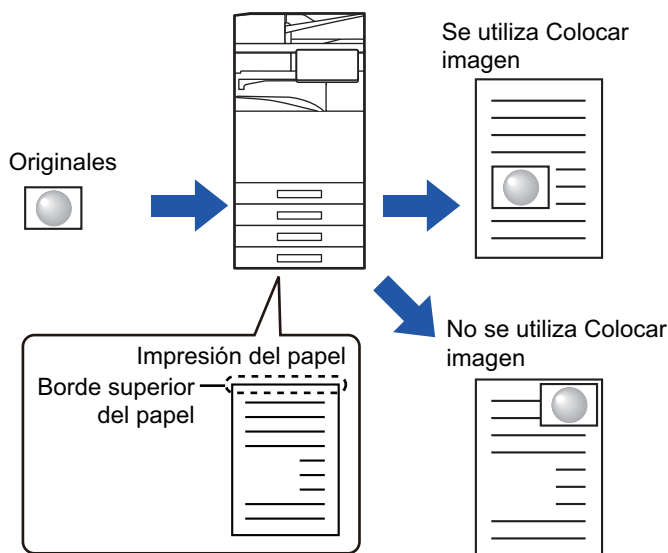

La opción Colocar imagen no se puede seleccionar en el modo fácil.

1

Copie el original que quiere utilizar para mover la copia.

Las copias se realizan sin usar la opción de mover la copia.

2

Mida la cantidad de movimiento con la parte superior como el lado de comienzo de la copia de salida.

3

Pulse la tecla [Otros] y, a continuación, pulse la tecla [Colocar imagen].



Pulse la tecla [Original] y especifique la orientación del original para que se reconozca correctamente la orientación.
[ESPECIFICACIÓN DE LA ORIENTACIÓN DEL ORIGINAL \(página 3-27\)](#)



4

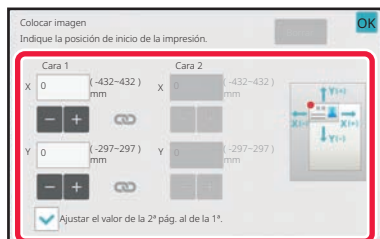

Establece una distancia para el movimiento.

Pulse el área que indica la distancia del movimiento en el anverso o el reverso, e introduzca la distancia mediante las teclas numéricas.

Una vez completada la configuración, toque consecutivamente las teclas [OK] y [Atrás].



- Para establecer el área rápidamente, primero utilice las teclas numéricas para especificar un valor próximo al valor que busca, y a continuación ajústelo con **-** **+**.
- Si establece la casilla de verificación [Ajustar el valor de la 2ª pág. al de la 1ª.] como ,  se apaga y puede configurar por separado los lados 1 y 2.
- Si desea realizar una copia en la orientación horizontal, especifique "Izquierdo" como el lado de comienzo del original.
Incluso si ha realizado la copia en la orientación horizontal, el establecimiento del lado de comienzo del original en la parte superior permite la medición de la distancia de movimiento del mismo modo que en la orientación vertical.



Para cancelar la opción Colocar Imagen:

Toque la tecla [Borrar].

5

Coloque el original.

Coloque el documento original en la bandeja del alimentador de documentos automático o sobre el cristal de exposición.

[ALIMENTADOR AUTOMÁTICO DE DOCUMENTOS \(página 1-34\)](#)

[CRISTAL DE EXPOSICIÓN \(página 1-40\)](#)



Para cancelar todas las opciones de configuración:

Toque la tecla [CA].

6

Pulse la tecla [Iniciar] para comenzar la copia.



FUNCIONES DE ESCANEADO

ESCANEADO DE FORMA COLECTIVA DE UN GRAN NÚMERO DE ORIGINALES (CREACIÓN TRABAJOS)

Esta función divide los originales en juegos e introduce cada juego en el alimentador de documentos automático conforme es necesario cuando se copia un gran número de originales.

Esto le ahorra el trabajo de tener que ordenar las copias.

Cuando vaya a escanear originales separados en juegos, escanee primero el juego que contenga la primera página. La configuración de copia individual se puede ajustar para cada juego de originales de modo que se escaneen por separado.

Se pueden escanear hasta 100 juegos de originales para un trabajo.

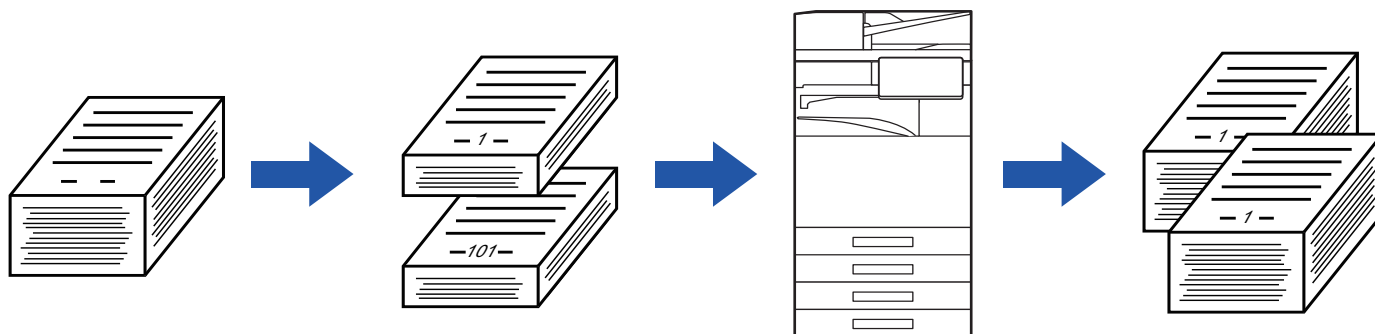

- Deberá seleccionar el modo Crear Trabajo antes de escanear el original.
- Si necesita cambiar todos los ajustes del original, cámbielos antes de escanear el original.
- Si la Carpeta Rápida de Archivos del modo de archivo de documentos está llena, se verá impedida la copia en el modo de creación de trabajos. Elimine los archivos innecesarios de la Carpeta Rápida de Archivos.



El modo Creación Trabajos no se puede combinar con otras funciones.

- Cop. Pág. Dual
- Copia de Libro
- Perforación de tarjeta
- Alargamiento Multipágina
- División de libro
- Repetir diseño



Para usar la Creación de trabajos en el modo fácil

En "Ajustes (administrador)", seleccione [Configuraciones del sistema] → [Configuraciones Comunes] → [Configuración de Operaciones] → [Ajustes del Modo fácil] → [Copia fácil].



Realización de copias en el modo de creación de trabajos

1**Pulse la tecla [Otros] y, a continuación, pulse la tecla [Crear Trabajo].**

Aparece una marca de verificación en el icono.
Una vez completada la configuración, pulse la tecla [OK].

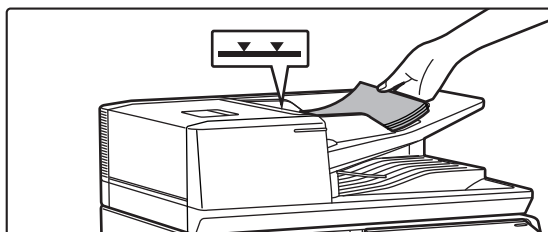

Para cancelar la configuración de creación de trabajos
Pulse la tecla [Crear Trabajo] para quitar la marca.

2**Cambie los ajustes según se requiera.****3**

Coloque el documento original en la bandeja de alimentación de documentos del alimentador de documentos automático y pulse la tecla [Iniciar] para escanear el primer original.

Inserte los originales completamente en la bandeja de alimentación de documentos. Es posible apilar los originales hasta la línea indicadora.

[ALIMENTADOR AUTOMÁTICO DE DOCUMENTOS \(página 1-34\)](#)

4**Coloque el siguiente juego de originales y pulse la tecla [Iniciar].**

Repita este paso hasta que se hayan escaneado todos los originales.



- Para cambiar la configuración de la copia para cada juego de originales, pulse la tecla [Cambiar Ajuste]. Para obtener más información, consulte "[Cambio de la configuración de copia para cada juego de originales \(página 3-97\)](#)".
- Si pulsa la tecla [Vista previa], no podrá escanear más páginas.



5

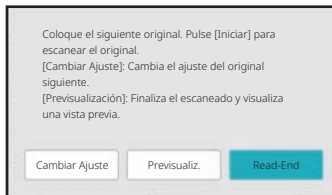

Repita este proceso hasta haber escaneado todas las páginas y compruebe la imagen de vista previa en la pantalla de vista previa.



Para cancelar todas las opciones de configuración:
Toque la tecla [CA].

6

Pulse la tecla [Read-End] para comenzar la copia.

Cambio de la configuración de copia para cada juego de originales

Conforme sea necesario, cambie la configuración de copia para cada juego de originales.

Lleve a cabo los pasos que se indican a continuación antes de escanear el siguiente juego de originales conforme al paso 4 de "[Realización de copias en el modo de creación de trabajos \(página 3-96\)](#)".



Una configuración de [Página de separación] no se puede cambiar para el segundo juego y los juegos posteriores.

1

Toque la tecla [Cambiar Ajuste].

2

Cambie la configuración de copia.

3

Coloque el siguiente juego de originales y pulse la tecla [Iniciar].

Repita este paso hasta que se hayan escaneado todos los originales.



ESCANEADO DE ORIGINALES DE DIFERENTES TAMAÑOS (ORIGIN. TAMAÑO MEZCL.)

Esta función copia originales de distintos tamaños a la vez; incluso originales de tamaño B4 (8-1/2" x 14") mezclados con originales de tamaño A3 (11" x 17").

Al escanear los originales, la máquina detecta de forma automática el tamaño de cada original y utiliza el papel adecuado para ese tamaño.

Si se combina la función de original de tamaño mezclado con la selección automática de porcentaje, el porcentaje se ajusta por separado para cada original conforme al tamaño de papel seleccionado, permitiendo la impresión en un tamaño de papel unificado.

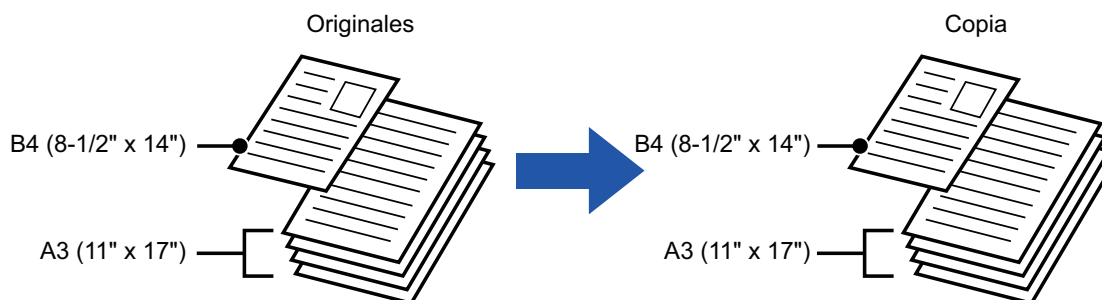

Combinación de originales de tamaño mixto con la selección automática de porcentaje

(Cuando se selecciona A3 (11" x 17") con la selección automática de porcentaje un original del tamaño B4 (8-1/2" x 14") se amplía al tamaño A3 (11" x 17") para la impresión.)

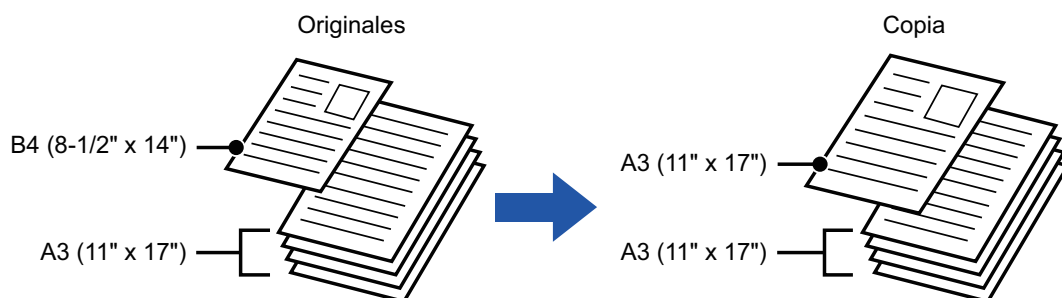

Un original del tamaño B4 (8- 1/2" x 14") se amplía al tamaño A3 (11" x 17") para la impresión.

Hay dos configuraciones para los originales de tamaño mezclado.

Mismo Ancho

Use esta configuración para originales que tengan 2 tipos de tamaños distintos pero que tengan lados con la misma longitud.

Los originales se introducen en la bandeja de alimentación de documentos con los lados que tienen la misma longitud alineados a la izquierda.

- A3 y A4 • B4 y B5 • A4R y A5 • 11" x 17" y 8-1/2" x 11"
- 8-1/2" x 14" y 8-1/2" x 11"R • 8-1/2" x 14" y 5-1/2" x 8-1/2" • 8-1/2" x 13" y 8-1/2" x 11"R
- 8-1/2" x 13" y 5-1/2" x 8-1/2" • 8-1/2" x 11"R y 5-1/2" x 8-1/2"

**Ancho Diferente**

Use esta configuración cuando los originales tengan 2 tipos de tamaños distintos y no tengan lados con la misma longitud. Esta configuración sólo se puede utilizar para las siguientes combinaciones de tamaños:

- A3 y B4 • A3 y B5 • B4 y A5 • A4 y B5 • B4 y A4R • B4 y A5
- B5 y A4R • B5 y A5
- 11"x17" y 8-1/2"x14" • 11"x17" y 8-1/2"x13" • 11"x17" y 5-1/2"x8-1/2"

Use esta configuración cuando los originales tengan 3 tipos de tamaños distintos y no tengan lados con la misma longitud. Esta configuración sólo se puede utilizar para las siguientes combinaciones de tamaños:

- A4R, B4 y A3 • A5, B4 y A3 • A4R, B5 y A3 • A5, B5 y A3 • A4R, A4 y B4
- A5, A4 y B4 • B5, A4R y A4 • A5, B5 y A4 • B5R, A4R y B4 • A5, B5R y B4
- B5R, A4R y B5 • A5, B5 y B5R



- La opción Origin. tamaño mezcl. no se puede seleccionar en el modo fácil.
- La función Origin. tamaño mezcl. se debe especificar antes de escanear el original.



- Tres anchos diferentes no se puede seleccionar en BP-50M26 / BP-50M31 / BP-50M36 / BP-50M45 / BP-50M55 / BP-50M65.
- Si se selecciona [Ancho Diferente] en la BP-50M26 / BP-50M31 / BP-50M36 / BP-50M45 / BP-50M55 / BP-50M65, no se podrá utilizar el escaneado automático a dos caras.
- Cuando [Ancho Diferente] está seleccionado, no se puede usar la función de grapado.

1

Pulse la tecla [Otros] y, a continuación, pulse la tecla [Original Tam. Mixto].

2

Pulse la tecla [Mismo Ancho] o la tecla [Ancho Diferente], según corresponda a los originales.

Una vez completada la configuración, toque consecutivamente las teclas [OK] y [Atrás].

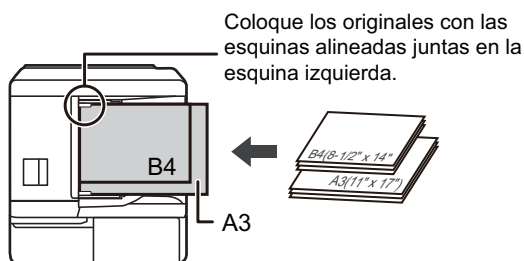

Para cancelar la configuración de original de tamaño mezclado
Toque la tecla [Off].

3

Coloque el original hacia arriba en la bandeja del alimentador de documentos con las esquinas alineadas juntas en la esquina izquierda.

Coloque el original del modo que se muestra en la pantalla Origin. tamaño mezcl.



Para originales de tamaños mezclados, establezca "Original" en "Auto."



4

Pulse la tecla [Iniciar] para comenzar la copia.



BP-50M26 / BP-50M31 / BP-50M36 / BP-50M45 / BP-50M55 / BP-50M65

Si la imagen impresa sale torcida al utilizar la función de original de tamaño mixto para originales con distintas anchuras, abra la cubierta del alimentador de documentos, cambie la posición del interruptor y escanee los originales. La posición A del interruptor sirve para el escaneado normal, y la B, para escanear originales de distintos tamaños. Cuando haya terminado de utilizar la función de original de tamaño mixto, asegúrese de volver a colocar el interruptor en la posición A.

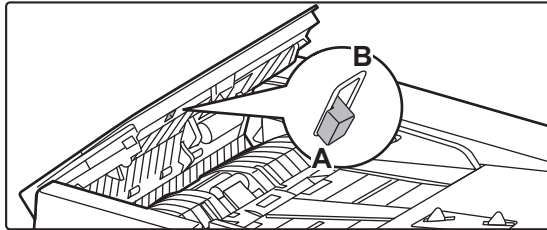



ESCANEADO DE ORIGINALES FINOS (MODO DE ESCANEADO LENTO)

Cuando quiera escanear originales finos utilizando el alimentador de documentos automático, puede utilizar esta función, que ayuda a evitar la alimentación errónea de originales finos.

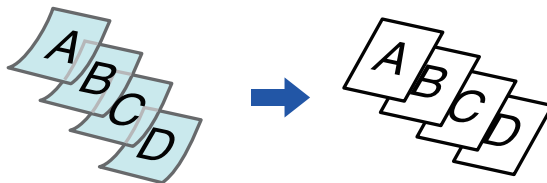

- La opción Modo de Escaneo Lento no se puede seleccionar en el modo fácil.
- La función Modo de Escaneo Lento se debe especificar antes de escanear el original.



No se pueden utilizar los modos "2-Cara→2-Cara" y "2-Cara→1-Cara" de la copia automática a dos caras.

1

Pulse la tecla [Otros] y, a continuación, pulse la tecla [Modo Esc. Len.].

Aparece una marca de verificación en el icono.
Una vez completada la configuración, pulse la tecla [Atrás].



Para cancelar el modo de escaneado lento:
Pulse la tecla [Modo Esc. Len.] para borrar la marca de verificación.

2

Coloque el original en la bandeja del alimentador de documentos automático.

[ALIMENTADOR AUTOMÁTICO DE DOCUMENTOS \(página 1-34\)](#)



Si los originales se introducen con demasiada fuerza, es posible que se arruguen y produzcan problemas de alimentación.

3

Pulse la tecla [Iniciar] para comenzar la copia.



En los modelos BP-50M26 / BP-50M31 / BP-50M36 / BP-50M45 / BP-50M55 / BP-50M65, si el documento se enrolla en la bandeja de salida de los originales en el alimentador de documentos automático, fije el brazo de fijación del papel del centro en la parte superior.



ESCANEAR ORIGINALES DE GRAMAJE ALTO (ESCANEAR PAPEL DE GRAMAJE ALTO)

Cuando quiera escanear originales de gramaje alto utilizando el alimentador de documentos automático, puede utilizar esta función, que ayuda a evitar la alimentación errónea de originales de gramaje alto.

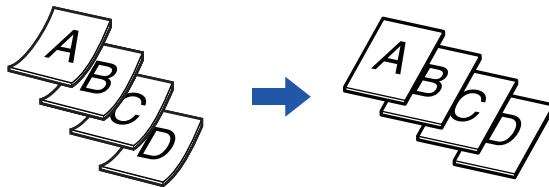

- La opción Escanear papel de gramaje alto no se puede seleccionar en el modo fácil.
- La opción Escanear papel de gramaje alto se debe especificar antes de escanear el original.
- La opción Escanear papel de gramaje alto no se puede seleccionar en la BP-50M26 / BP-50M31 / BP-50M36 / BP-50M45 / BP-50M55 / BP-50M65.

1

Pulse la tecla [Otros] y, a continuación, pulse la tecla [Escanear de papel grueso].

Aparece una marca de verificación en el icono.
Una vez completada la configuración, pulse la tecla [Atrás].



Para cancelar la opción de Escanear papel de gramaje alto:
Pulse la tecla [Escanear de papel grueso] para borrar la marca de verificación.

2

Coloque el original en la bandeja del alimentador de documentos automático.

[ALIMENTADOR AUTOMÁTICO DE DOCUMENTOS \(página 1-34\)](#)



Si los originales se introducen con demasiada fuerza, es posible que se arruguen y produzcan problemas de alimentación.

3

Pulse la tecla [Iniciar] para comenzar la copia.



AJUSTE DE LA RESOLUCIÓN AL ESCANEAR (RESOLUCIÓN)

Esta función ajusta la resolución al escanear el original, permitiendo así una salida de alta calidad o de prioridad de velocidad dependiendo de la aplicación.



- La función Resolución no se puede seleccionar en el modo fácil.
- La función Resolución se debe especificar antes de escanear el original.
- La configuración de resolución se aplica al realizar una copia a tamaño completo.

1

Pulse la tecla [Otros] y, a continuación, pulse la tecla [Escanear Resolución].

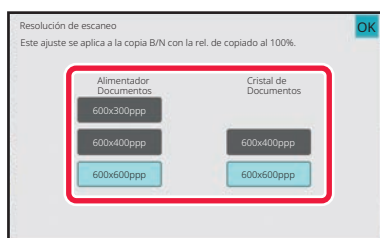
2

Seleccione la resolución.

La resolución se puede establecer tanto para el alimentador de documentos como para el cristal de exposición. Una vez completada la configuración, toque consecutivamente las teclas [OK] y [Atrás].



En la BP-70M31 / BP-70M36 / BP-70M45 / BP-70M55 / BP-70M65, se puede seleccionar [600x300ppp].

3

Coloque el original.

Coloque el documento original en la bandeja del alimentador de documentos automático o sobre el cristal de exposición.

[ALIMENTADOR AUTOMÁTICO DE DOCUMENTOS \(página 1-34\)](#)

[CRISTAL DE EXPOSICIÓN \(página 1-40\)](#)

4

Pulse la tecla [Iniciar] para comenzar la copia.



FUNCIONES DE ADICIÓN DE TEXTO E IMÁGENES

IMPRESIÓN DE FECHAS, NÚMEROS DE PÁGINA Y MARCAS DE AGUA (SELLO)

Esta función imprime información como la "Fecha" o el "Sello", que no se muestra en el original, sólo en las copias. Es posible imprimir los siguientes seis tipos de información.

- Fecha
- página nº
- Sello
- Copias
- Texto
- Marca de agua

En los casos del sello o la marca de agua, puede imprimir texto, como "CONFIDENCIAL" o "PRIORIDAD". Se puede imprimir texto predefinido o cualquier grupo de caracteres para este texto.

Cada uno de los elementos anteriores se puede imprimir en el encabezado o el pie de página de cada hoja.

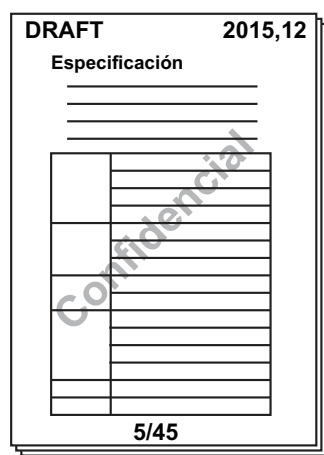

- La opción de sellado no se puede seleccionar en el modo fácil.
- Si el contenido del sello seleccionado de una posición se superpone al contenido del sello de otra posición, la prioridad será la siguiente: marca de agua, lado derecho, lado izquierdo, centro. El contenido que quede oculto debido a una superposición no se imprimirá.
- El texto se imprimirá con el tamaño prefijado, independientemente de la configuración de la tasa de copia o el tamaño de papel.
- El texto se imprimirá con la exposición prefijada, independientemente de la configuración de la exposición.
- Dependiendo del tamaño del papel, puede que se corte o se desplace parte del contenido impreso.



Ajuste de texto (sello) en el menú de impresión

En "Ajustes (administrador)", seleccione [Configuraciones del sistema] → [Conf. de Copia] → [Configurar Condiciones] → [Impresión de texto/imagen] → [Ajuste de texto (sello)]
Registre el texto predeterminado que deba utilizarse en [Sello].

**Cuando [Sello] se combina con otras funciones:**

Nombre de la función combinada	Operación de impresión
Desplazamiento del Margen	El contenido del sello se mueve el espacio de ancho del margen junto con la imagen.
Copia Pestaña Centrar	A diferencia de la imagen de copia que se mueve, la imagen se imprimirá en la posición dispuesta en el sello.
Cop. Pág. Dual División de libro Perforación de Tarjeta	Los elementos del sello se imprimen para cada hoja de copia.
N-Up	Los elementos del sello se imprimen para cada página del original.
Folleto Copia de Libro	Los elementos del sello se imprimen para cada página cuando se realiza la compilación.
Portadas/Inserciones	Use la configuración del sello para seleccionar si el elemento se imprime o no en las portadas e inserciones.

1**Coloque el original.**

Coloque el documento original en la bandeja del alimentador de documentos automático o sobre el cristal de exposición.

[ALIMENTADOR AUTOMÁTICO DE DOCUMENTOS \(página 1-34\)](#)

[CRISTAL DE EXPOSICIÓN \(página 1-40\)](#)

2**Pulse la tecla [Otros] y, a continuación, pulse la tecla [Sello].****3****Toque la pestaña que desee imprimir y, después, toque el formato.**

El formato de la ficha [Texto] se puede introducir usando texto predefinido o el teclado de software.

[Configuración utilizando la ficha \[Texto\] \(página 3-106\)](#)



Cuando pulsa la ficha , cambia la ficha mostrada.



4

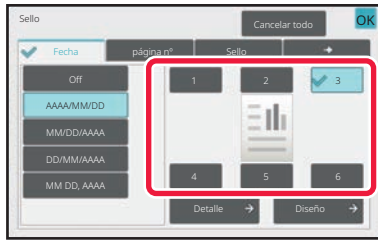

Pulse una tecla que corresponda a la posición de impresión deseada.

Pulse cualquiera de las teclas [1] a [6].



- Si pulsa la tecla [Detalle], podrá establecer la configuración para cada posición de configuración.
- Si pulsa la tecla [Diseño], podrá comprobar la posición de impresión o la configuración detallada.



- **Para cancelar la configuración de texto:**
Toque la tecla [Cancelar todo].
- **Para cancelar todas las opciones de configuración:**
Toque la tecla [CA].

5

Pulse la tecla [Iniciar] para comenzar la copia.

Configuración utilizando la ficha [Texto]

Pulse la tecla [Entr. Directa] en la ficha [Texto] para mostrar el teclado de software.
Use el teclado de software para introducir los caracteres.

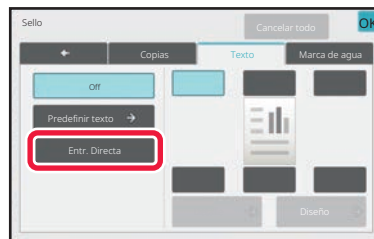

Selección del formato a partir de texto predefinido

Si pulsa la tecla [Predefinir texto], podrá seleccionar el formato que desee entre los formatos registrados para impresión.

Si pulsa la tecla [Guard/Eliminar], podrá editar, eliminar o almacenar texto predefinido.

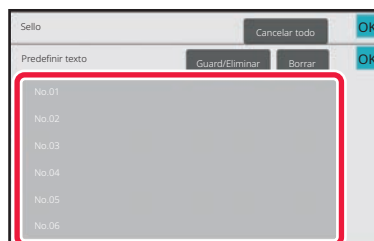



ADICIÓN DE UNA IMAGEN REGISTRADA A UN ORIGINAL (IMAGEN PERSONALIZADA)

Esta función añade una imagen registrada en la máquina a un original para realizar una copia. Existen dos tipos de imágenes personalizadas.

- Sellado personalizado (imagen de sello)

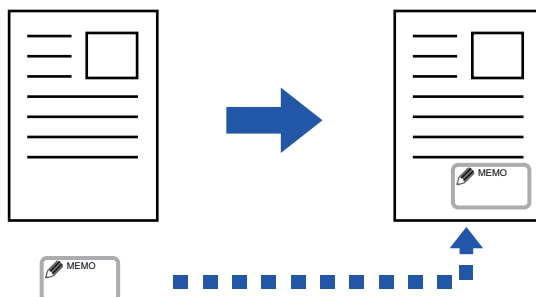

- Marca de agua personalizada (imagen de sello con marca de agua en escala de grises)

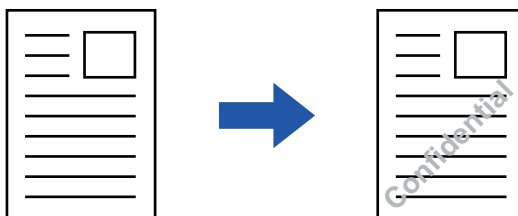

La combinación con otras funciones se describe en la tabla que aparece a continuación.

Función combinada	Operaciones de imagen personalizada
Camb. Margen	Se desplaza de la misma forma que con una imagen de original.
Borrar	Realiza una copia de sello del modo normal.
Cop. Pág. Dual	Realiza una copia de sello por hoja.
Folleto	Realiza una copia de sello del modo normal.
Crear Trabajo	Realiza una copia de sello del modo normal.
Copia Tándem	Realiza la copia basándose en la copia en tándem.
Portadas/ Inserciones	Realiza la copia conforme a la configuración de la imagen personalizada.
Página de separación	La impresión no se realiza en páginas separadoras.
Fondo de Transparencias	Realiza una copia de sello del modo normal.
N-Up	Realiza una copia de sello por hoja.
Copia Libro	Realiza una copia de sello del modo normal.
Copia Pestaña	Realiza una copia de sello del modo normal, independientemente de la configuración de desplazamiento de la imagen.
Perf. Tarjeta	Realiza una copia de sello por hoja.
Copia tarjeta comercial	Realiza copia de tarjeta comercial por hoja.
Imagen En Espejo	Realiza una copia de sello del modo normal, sin realizar la inversión de imagen en espejo.



Función combinada	Operaciones de imagen personalizada
B/N Anverso	Imprime una imagen del modo normal, sin realizar la inversión blanco/negro. Sin embargo, la siguiente condición se establece al imprimirse en un fondo oscuro. Sello personalizado: se imprime en blanco Marca de agua personalizada: se imprime sin color blanco
Copia c/marco comp	Realiza una copia de sello del modo normal.
Centrar	Realiza una copia de sello del modo normal, sin aplicar el centrado.
Sello	Realiza una copia de sello conforme al menú Sello.
Rep. Foto	No se puede combinar.
Alargamiento Multipágina	No se puede combinar.
Imprimir textura fondo	Realiza una copia de sello conforme a un patrón de impresión.
Impresión de la información de rastreo	Realiza una copia de sello conforme a una impresión de la información de rastreo.
Repetir diseño	No se puede combinar.
Colocar imagen	Imprime una imagen en la posición del original independientemente de la configuración de Colocar Imagen.
División de libro	Realiza una copia de sello por hoja.



- La opción de imagen personalizada no se puede seleccionar en el modo fácil.
- Es preciso registrar de antemano cada imagen desde el controlador de impresora hasta la máquina.
[REGISTRO DE UNA IMAGEN PERSONALIZADA \(página 4-57\)](#)
- Una imagen de sello personalizado se copia por hoja, no por original. Si está activada la función N-Up, los sellos de usuario se copian para cada juego de páginas.
- Una imagen de sello personalizado se copia con el tamaño que se ha registrado. El tamaño permanece invariable incluso cuando la tasa de copia se amplía o reduce.
- No se puede especificar una imagen personalizada distinta para cada página.
- Si una imagen se sale del papel especificado debido a su posición o tamaño registrados, la parte que se salga no se copiará.
- La imagen personalizada se puede combinar con la copia tándem. La copia de sello se realiza cuando una imagen personalizada con el mismo nombre de archivo se registra tanto en la unidad principal como en la secundaria. Si no está registrada, se realizará una copia sin incluir la imagen personalizada.

1**Coloque el original.**

Coloque el documento original en la bandeja del alimentador de documentos automático o sobre el cristal de exposición.

[ALIMENTADOR AUTOMÁTICO DE DOCUMENTOS \(página 1-34\)](#)

[CRISTAL DE EXPOSICIÓN \(página 1-40\)](#)

2

Pulse la tecla [Otros] y, a continuación, pulse la tecla [Imagen personalizada].

3

Pulse la tecla [Sello personalizado] o la tecla [Marca de agua personalizada].



4

Pulse la tecla [Imagen] para seleccionar una imagen.

Seleccione una o varias imágenes en miniatura entre la selección disponible.

5

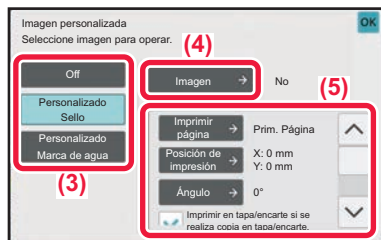
**Establezca [Imprimir página] o [Posición de impresión].**

Una vez completada la configuración, toque consecutivamente las teclas [OK] y [Atrás].



- **Para cancelar la configuración de imagen personalizada:**
Toque la tecla [Off].
- **Para cancelar todas las opciones de configuración:**
Toque la tecla [CA].

6

Pulse la tecla [Iniciar] para comenzar la copia.

Para los ajustes relacionados con el sello personalizado y la marca de agua personalizada, consulte la tabla siguiente.

Para un sello personalizado

Imprimir página	Especifique una o varias páginas para la copia de sello. Primera Página o Todas las Páginas
Posición de impresión	Especifique una posición para la copia de sello.
Imprimir ángulo	Especifique la esquina de la imagen. 0 grados, -90 grados, 90 grados o 180 grados

Para una marca de agua personalizada

Imprimir patrón	Especifique el patrón de impresión de la marca de agua de la imagen. Transparente: hace que la imagen del original sea transparente para la copia de sello. Superposición: oculta una marca de agua añadida a la imagen del original para la copia de sello.
Exposición	Seleccione la exposición de una marca de agua entre nueve niveles.
Imprimir página	Especifique una o varias páginas para la copia de sello. Primera Página o Todas las Páginas
Posición de impresión	Especifique una posición para la copia de sello.
Imprimir ángulo	Especifique la esquina de la imagen. 0 grados, -90 grados, 90 grados o 180 grados



INSERCIÓN DE PORTADAS EN LAS COPIAS (PORTADAS/INSERCIONES)

Esta función inserta un tipo distinto de papel en las páginas correspondientes a la portada y la contraportada de un trabajo de copia.

Resulta muy útil si desea cambiar el papel de portada a fin de que el resultado final tenga un mejor aspecto.

Establezca la configuración de las hojas de inserción si fuera necesario.



- Para insertar hojas de inserción, consulte "[INSERCIÓN DE HOJAS DE INSERCIÓN EN LAS COPIAS \(PORTADAS/INSERCIONES\) \(página 3-119\)](#)".
- Para N-Up, el diseño se basa en la primera página y excluye las portadas.

Copia de una portada e inserción junto con una contraportada

Se introduce un tipo de papel diferente como portada, y se introduce una contraportada al final del trabajo de copia.

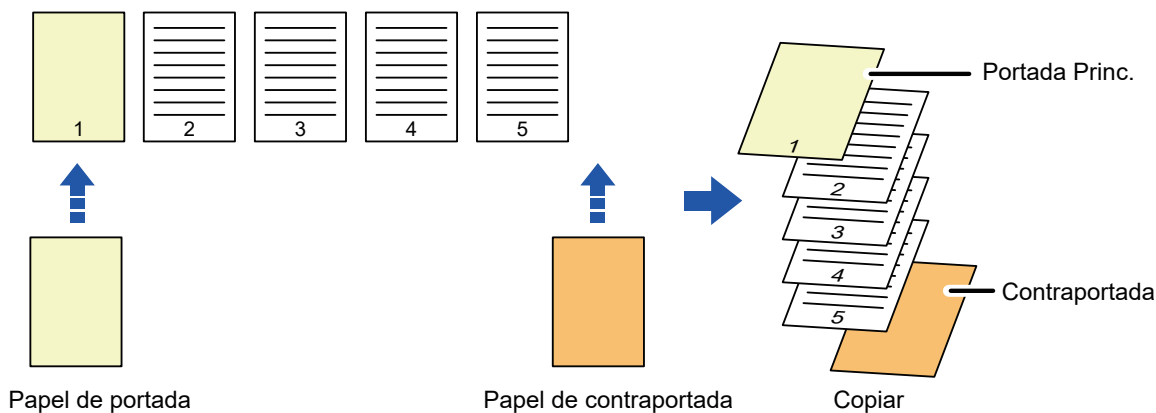

Ejemplos de inserción de portadas

A continuación se muestran los resultados de copia cuando se insertan portadas y contraportadas en seis páginas de original a una cara o tres páginas de original a dos caras en los cuatro modos de copia que se indican.

Copia a una cara de originales a una cara

Establecimiento de condiciones para cada portada		Copias resultantes
Portada Princ.	Contraportada	
No se copia	No se copia	<p>Inserta hojas de portada al principio y el final de las copias.</p>
Copia a 1 caras	No se copia	<p>Realiza una copia a una cara en la primera página del original para la portada e inserta una contraportada al final de las copias.</p>

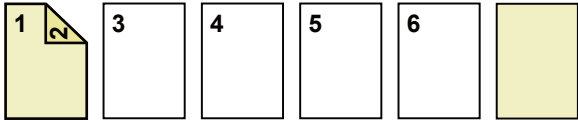
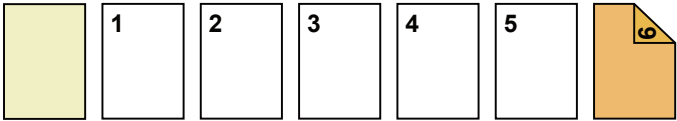
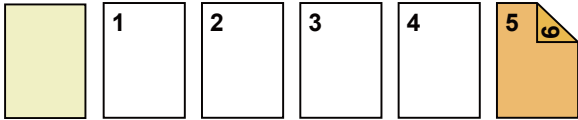
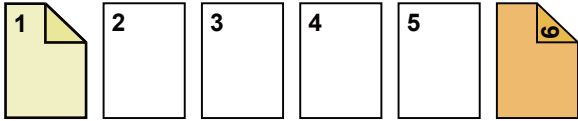
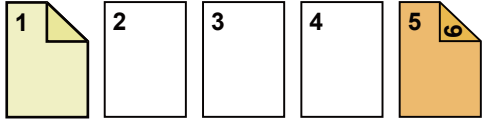
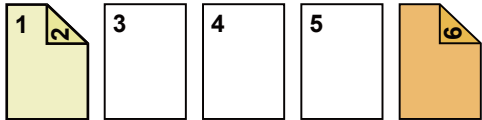
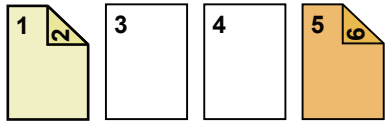

Establecimiento de condiciones para cada portada		Copias resultantes
Portada Princ.	Contraportada	
Copia a 2 caras	No se copia	 <p>Realiza una copia a dos caras en las páginas primera y segunda del original para la portada e inserta una contraportada al final de las copias.</p>
No se copia	Copia a 1 caras	 <p>Inserta una portada al principio de las copias y realiza una copia a una cara en la sexta página del original para la contraportada.</p>
No se copia	Copia a 2 caras	 <p>Inserta una portada al principio de las copias y realiza una copia a dos caras en las páginas quinta y sexta del original para la contraportada.</p>
Copia a 1 caras	Copia a 1 caras	 <p>Realiza una copia a una cara en la primera página del original para la portada y también realiza una copia a una cara en la sexta página del original para la contraportada.</p>
Copia a 1 caras	Copia a 2 caras	 <p>Realiza una copia a una cara en la primera página del original para la portada y también realiza una copia a dos caras en las páginas quinta y sexta del original para la contraportada.</p>
Copia a 2 caras	Copia a 1 caras	 <p>Realiza una copia a dos caras en las páginas primera y segunda del original para la portada y también realiza una copia a una cara en la sexta página del original para la contraportada.</p>
Copia a 2 caras	Copia a 2 caras	 <p>Realiza una copia a dos caras en las páginas primera y segunda del original para la portada y también realiza una copia a dos caras en las páginas quinta y sexta del original para la contraportada.</p>

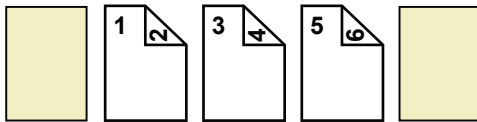
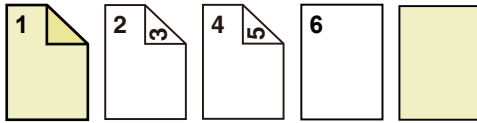
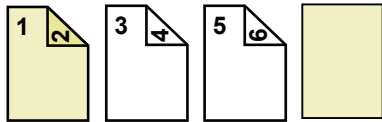
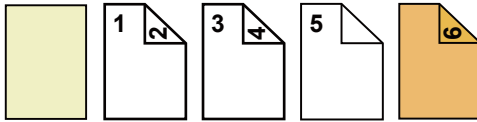
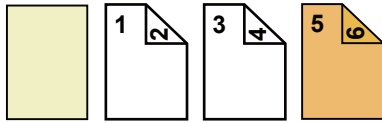
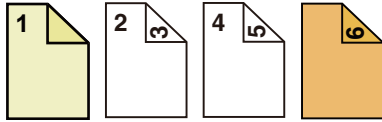
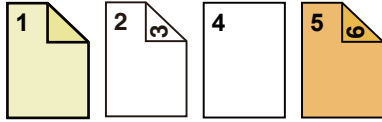

Copia a dos caras de originales a una cara

Establecimiento de condiciones para cada portada		Copias resultantes
Portada Princ.	Contraportada	
No se copia	No se copia	 <p>Inserta hojas de portada al principio y el final de las copias.</p>
Copia a 1 caras	No se copia	 <p>Realiza una copia a una cara en la primera página del original para la portada y también realiza una copia a una cara en la sexta página del original. Inserta hojas de portada al final de las copias.</p>
Copia a 2 caras	No se copia	 <p>Realiza una copia a dos caras en las páginas primera y segunda del original para la portada e inserta una contraportada al final de las copias.</p>
No se copia	Copia a 1 caras	 <p>Inserta una portada al principio de las copias y realiza una copia a una cara en la sexta página del original para la contraportada. Se realiza una copia a una cara en la quinta página del original.</p>
No se copia	Copia a 2 caras	 <p>Inserta una portada al principio de las copias y realiza una copia a dos caras en las páginas quinta y sexta del original para la contraportada.</p>
Copia a 1 caras	Copia a 1 caras	 <p>Realiza una copia a una cara en la primera página del original para la portada y también realiza una copia a una cara en la sexta página del original para la contraportada.</p>
Copia a 1 caras	Copia a 2 caras	 <p>Realiza una copia a una cara en la primera página del original para la portada y también realiza una copia a dos caras en las páginas quinta y sexta del original para la contraportada.</p>

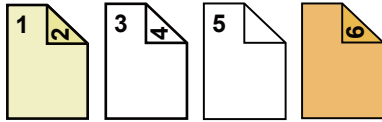
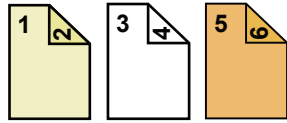

Establecimiento de condiciones para cada portada		Copias resultantes
Portada Princ.	Contraportada	
Copia a 2 caras	Copia a 1 caras	 <p>Realiza una copia a dos caras en las páginas primera y segunda del original para la portada y también realiza una copia a una cara en la sexta página del original para la contraportada. Se realiza una copia a una cara en la quinta página del original.</p>
Copia a 2 caras	Copia a 2 caras	 <p>Realiza una copia a dos caras en las páginas primera y segunda del original para la portada y también realiza una copia a dos caras en las páginas quinta y sexta del original para la contraportada.</p>

Copia a una cara de originales a dos caras

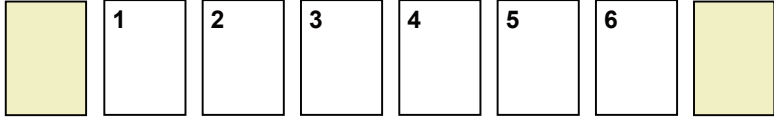
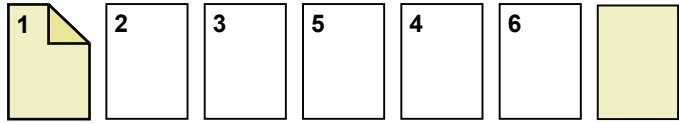
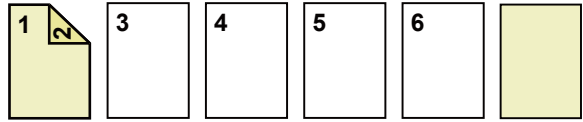
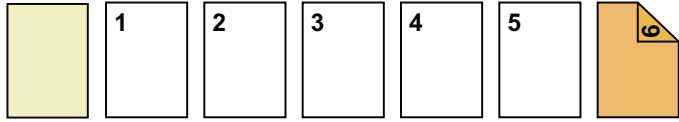
Establecimiento de condiciones para cada portada		Copias resultantes
Portada Princ.	Contraportada	
No se copia	No se copia	 <p>Inserta hojas de portada al principio y el final de las copias.</p>
Copia a 1 caras	No se copia	 <p>Realiza una copia a una cara en la primera página del original para la portada e inserta una contraportada al final de las copias.</p>
Copia a 2 caras	No se copia	 <p>Realiza una copia a dos caras en las páginas primera y segunda del original para la portada e inserta una contraportada al final de las copias.</p>
No se copia	Copia a 1 caras	 <p>Inserta una portada al principio de las copias y realiza una copia a una cara en la sexta página del original para la contraportada.</p>

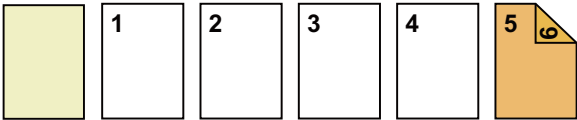
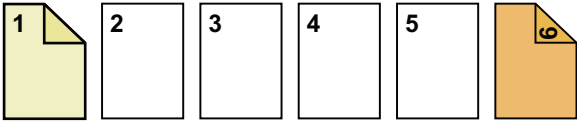
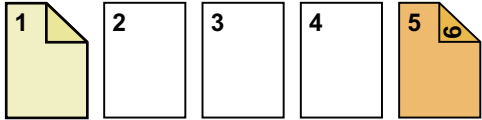
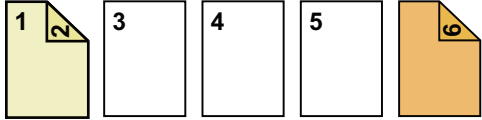
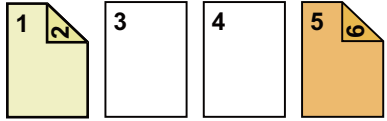

Establecimiento de condiciones para cada portada		Copias resultantes
Portada Princ.	Contraportada	
No se copia	Copia a 2 caras	 <p>Inserta una portada al principio de las copias y realiza una copia a dos caras en las páginas quinta y sexta del original para la contraportada.</p>
Copia a 1 caras	Copia a 1 caras	 <p>Realiza una copia a una cara en la primera página del original para la portada y también realiza una copia a una cara en la sexta página del original para la contraportada.</p>
Copia a 1 caras	Copia a 2 caras	 <p>Realiza una copia a una cara en la primera página del original para la portada y también realiza una copia a dos caras en la sexta página del original para la contraportada.</p>
Copia a 2 caras	Copia a 1 caras	 <p>Realiza una copia a dos caras en las páginas primera y segunda del original para la portada y también realiza una copia a una cara en la sexta página del original para la contraportada.</p>
Copia a 2 caras	Copia a 2 caras	 <p>Realiza una copia a dos caras en las páginas primera y segunda del original para la portada y también realiza una copia a dos caras en las páginas quinta y sexta del original para la contraportada.</p>

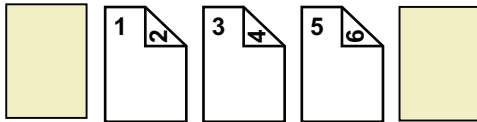
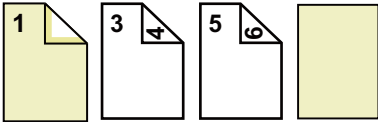
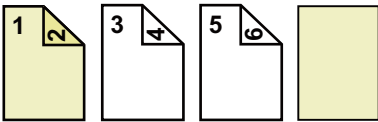
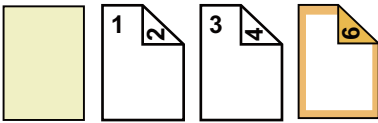
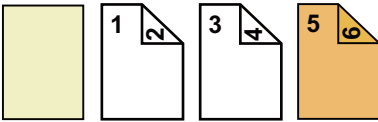
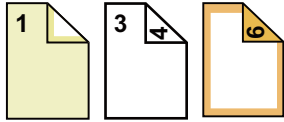

Copia a dos caras de originales a dos caras

Establecimiento de condiciones para cada portada		Copias resultantes
Portada Princ.	Contraportada	
No se copia	No se copia	 <p>Inserta hojas de portada al principio y el final de las copias.</p>
Copia a 1 caras	No se copia	 <p>Realiza una copia a una cara en la primera página del original para la portada e inserta una contraportada al final de las copias. *La segunda página del original no se copia.</p>
Copia a 2 caras	No se copia	 <p>Realiza una copia a dos caras en las páginas primera y segunda del original para la portada e inserta una contraportada al final de las copias.</p>
No se copia	Copia a 1 caras	 <p>Inserta una portada al principio de las copias y realiza una copia a una cara en la sexta página del original para la contraportada. * La quinta página del original no se copia.</p>
No se copia	Copia a 2 caras	 <p>Inserta una portada al principio de las copias y realiza una copia a dos caras en las páginas quinta y sexta del original para la contraportada.</p>
Copia a 1 caras	Copia a 1 caras	 <p>Realiza una copia a una cara en la primera página del original para la portada y también realiza una copia a una cara en la sexta página del original para la contraportada. Las páginas segunda y quinta del original no se copian.</p>

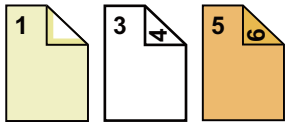
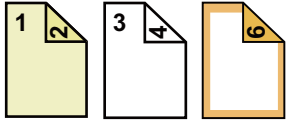
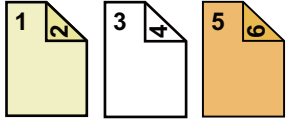

Establecimiento de condiciones para cada portada		Copias resultantes
Portada Princ.	Contraportada	
Copia a 1 caras	Copia a 2 caras	 <p>Realiza una copia a una cara en la primera página del original para la portada y también realiza una copia a dos caras en las páginas quinta y sexta del original para la contraportada. * La segunda página del original no se copia.</p>
Copia a 2 caras	Copia a 1 caras	 <p>Realiza una copia a dos caras en las páginas primera y segunda del original para la portada y también realiza una copia a una cara en la sexta página del original para la contraportada. * La quinta página del original no se copia.</p>
Copia a 2 caras	Copia a 2 caras	 <p>Realiza una copia a dos caras en las páginas primera y segunda del original para la portada y también realiza una copia a dos caras en las páginas quinta y sexta del original para la contraportada.</p>



- La opción de portadas/inserciones no se puede seleccionar en el modo fácil.
- Antes de usar la función de portadas/inserciones, cargue las hojas de inserción en la bandeja.
- Cuando seleccione la función de portadas/inserciones, coloque los originales en la bandeja de alimentación de documentos, seleccione la copia a una cara o a dos caras y, finalmente, seleccione el número de copias y establezca cualquier otra opción de configuración que desee. Una vez haya establecido esta configuración, lleve a cabo el procedimiento para seleccionar las portadas o las inserciones.
- Se puede insertar una hoja para cada portada y contraportada.



- Al realizar una copia a dos caras de un original a dos caras, no se puede insertar una hoja de inserción entre el anverso y el reverso de un original.
- Esta función no se puede utilizar en combinación con la función de encuadernado.



1

Coloque el original en la bandeja del alimentador de documentos automático.

[ALIMENTADOR AUTOMÁTICO DE DOCUMENTOS \(página 1-34\)](#)

2

Pulse la tecla [Otros] y, a continuación, pulse la tecla [Portadas/ Inserciones].

3

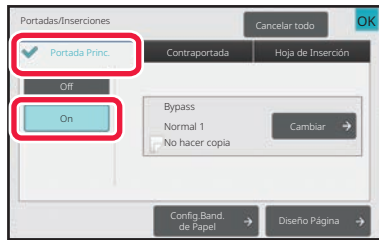

Pulse la tecla [Portada Princ.] y, a continuación, pulse la tecla [On].

Si va a insertar una contraportada, pulse la ficha [Contraportada] y, después, pulse la tecla [On].

4

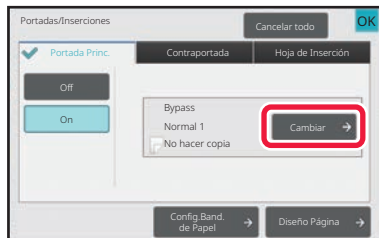

Toque la tecla [Cambiar].



5

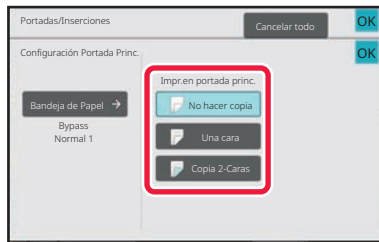

Configure el ajuste de la copia de una cubierta delantera.

Si sólo va a insertar una portada, pulse la tecla [No hacer copia].

Si ha seleccionado la tecla [Copia 2-Caras], pulse la tecla [Libro] o [Bloc] para la encuadernación de la portada.

Una vez completados los ajustes, toque la tecla [OK].



Para cambiar la bandeja de entrada de la portada:

Pulse la tecla [Config.Band. de Papel] para mostrar la pantalla de configuración de la bandeja de entrada. En la pantalla de configuración de la bandeja de entrada, pulse la tecla [Bandeja de Papel] correspondiente a [Portada Princ.] o [Contraportada].

Para obtener más información, consulte "[SELECCIÓN DE LA BANDEJA DE PAPEL PARA LA REALIZACIÓN DE COPIAS \(página 3-13\)](#)".



- Si se va a copiar en la portada, no se pueden usar hojas de etiquetas, película para transparencias ni papel con pestañas. Si no se va a copiar en ella, se puede insertar papel con pestañas.
- **Para cancelar la inserción de hoja de portada:**
Toque la tecla [Off].
- **Para cancelar la configuración de la portada, la contraportada y la hoja de inserción al mismo tiempo:**
Toque la tecla [Cancelar todo].
- **Para cancelar todas las opciones de configuración:**
Toque la tecla [CA].

6

Pulse la tecla [Iniciar] para comenzar la copia.



INSERCIÓN DE HOJAS DE INSERCIÓN EN LAS COPIAS (PORTADAS/INSERCIONES)

Esta función inserta una hoja de papel en una página específica en forma de hoja de inserción. Existen dos tipos de hojas de inserción. Se pueden especificar las posiciones de inserción. Inserte portadas si son necesarias.



Para insertar portadas, consulte "[INSERCIÓN DE PORTADAS EN LAS COPIAS \(PORTADAS/INSERCIONES\) \(página 3-110\)](#)".

Ejemplo: Insertar hojas después de las páginas 3 y 5

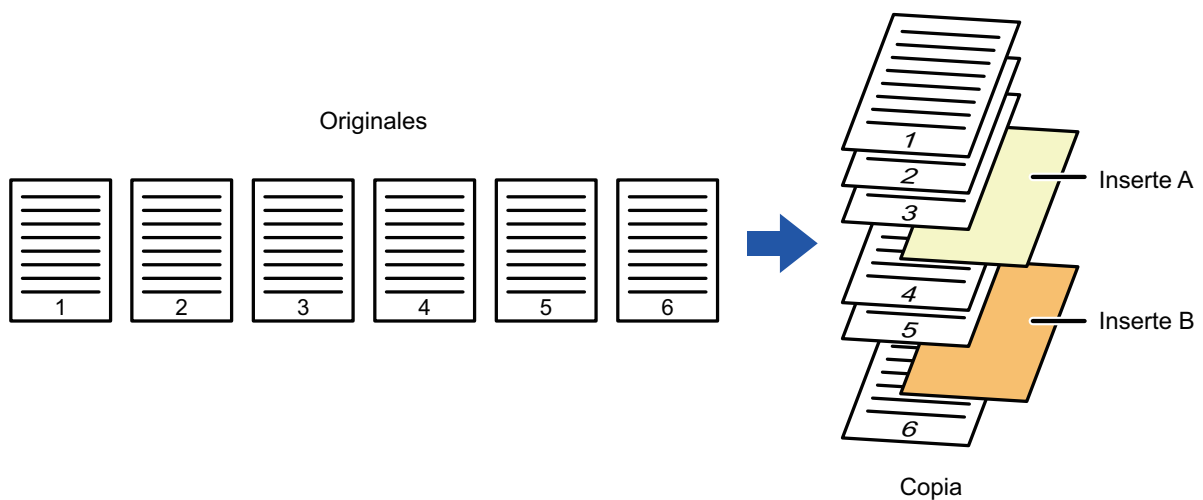



Ejemplos de inserción de hojas

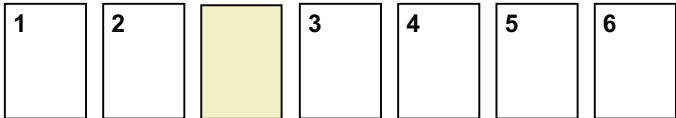
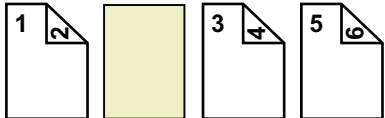
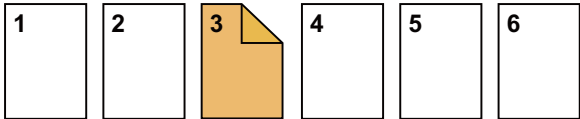
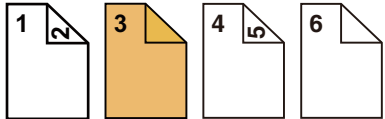
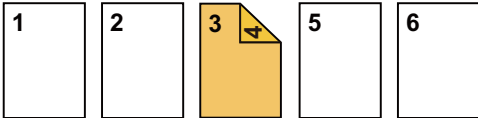
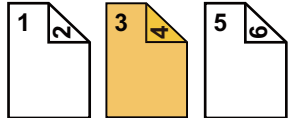

A continuación se muestran los resultados de copia cuando se insertan hojas de inserción en seis originales a una cara o tres originales a dos caras usando los dos modos de copia.

Copia de un original a una cara

Condiciones de configuración de las hojas de inserción	Copias resultantes	
	Inserte una hoja de inserción en el modo de copia a una cara.	Inserte una hoja de inserción en el modo de copia a dos caras.
No se copia	 <p>Inserta una hoja de inserción entre las páginas segunda y tercera de las copias.</p>	
Copia a 1 caras	 <p>Realiza una copia a una cara de la tercera página del original en una hoja de inserción.</p>	
Copia a 2 caras	 <p>Realiza una copia a dos caras de las páginas tercera y cuarta del original en una hoja de inserción.</p>	

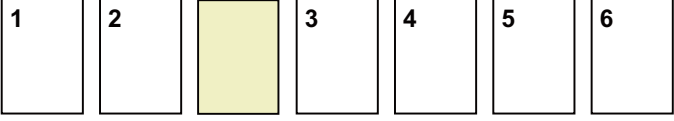
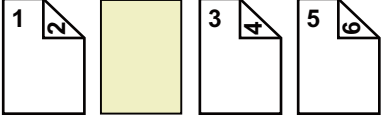
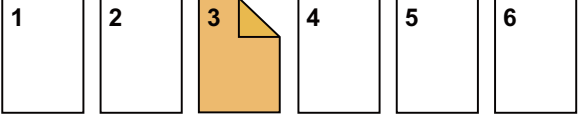

Copia de un original a dos caras

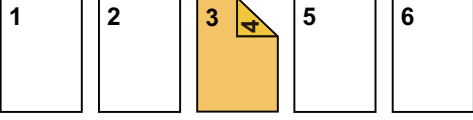
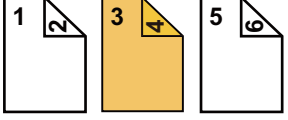
Condiciones de configuración de las hojas de inserción	Copias resultantes	
	Inserte una hoja de inserción en el modo de copia a una cara.	Inserte una hoja de inserción en el modo de copia a dos caras.
No se copia	 <p>Inserta una hoja de inserción entre las páginas segunda y tercera de las copias.</p>	
Copia a 1 caras	 <p>Realiza una copia a una cara de la tercera página del original en una hoja de inserción.</p>	 <p>* La cuarta página del original no se copia.</p>
Copia a 2 caras	 <p>Realiza una copia a dos caras de las páginas tercera y cuarta del original en una hoja de inserción.</p>	



- La opción de portadas/inserciones no se puede seleccionar en el modo fácil.
- Antes de usar la función de portadas/inserciones, cargue las hojas de inserción en la bandeja.
- Cuando seleccione la función de portadas/inserciones, coloque los originales en la bandeja de alimentación de documentos, seleccione la copia a una cara o a dos caras y, finalmente, seleccione el número de copias y establezca cualquier otra opción de configuración que desee. Una vez haya establecido esta configuración, lleve a cabo el procedimiento para seleccionar las portadas o las inserciones.
- El tamaño de la hoja de inserción debe ser idéntico al tamaño de la copia.
- Se pueden insertar hasta 100 hojas de inserción.



- El cristal de exposición no está disponible para esta función.
- Tenga presente que no se pueden insertar dos hojas de inserción en la misma página.
- Al realizar una copia a dos caras de un original a dos caras, no se puede insertar una hoja de inserción entre el anverso y el reverso de un original.
- Esta función no se puede utilizar en combinación con la función de encuadernado.



1

Coloque el original en la bandeja del alimentador de documentos automático.

[ALIMENTADOR AUTOMÁTICO DE DOCUMENTOS \(página 1-34\)](#)

2

Pulse la tecla [Otros] y, a continuación, pulse la tecla [Portadas/ Inserciones].

3

Pulse la ficha [Hoja de Inserción].

4

Pulse la tecla [Inserción Tipo A] y, a continuación, pulse la tecla de la pantalla de página de inserción.

Las opciones de configuración de Inserción Tipo B a Tipo H son las mismas que las de Inserción Tipo A.

5

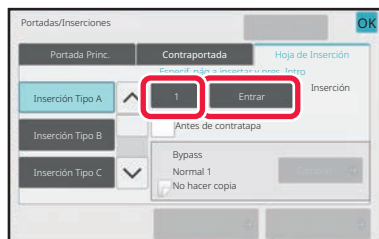

Introduzca el número de la página en la que desee insertar una hoja usando las teclas numéricas y, después, pulse la tecla [Entrar].

El número total de hojas de inserción aparece al lado de la tecla [Entrar]. Repita estos pasos para la cantidad de hojas de inserción.

Una vez completados los ajustes, toque la tecla [OK].



- **Si ha introducido un número incorrecto de páginas de inserción:**

Pulse la tecla [Diseño Página] y cambie la página.

[COMPROBACIÓN, EDICIÓN Y ELIMINACIÓN DEL DISEÑO DE PÁGINA DE PORTADAS Y HOJAS DE INSERCIÓN \(DISEÑO DE PÁGINA\) \(página 3-124\)](#)

- **Para cancelar la inserción de hojas:**

Toque la tecla [Cancelar todo].

6

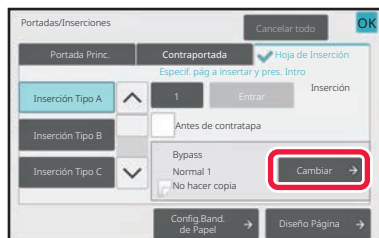

Toque la tecla [Cambiar].



7

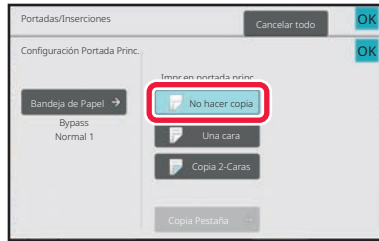

Si solo va a insertar la hoja de inserción A, pulse la tecla [No hacer copia].

Si va a realizar una copia en la hoja de inserción A, pulse la tecla [Simplex] o la tecla [Copia 2-Caras].

Si ha seleccionado la tecla [Copia 2-Caras], pulse la tecla [Libro] o [Bloc] para la encuadernación de hoja de inserción. Una vez completados los ajustes, toque la tecla [OK].



• **Para cambiar una hoja de inserción:**

Pulse la tecla [Bandeja de Papel] y seleccione la bandeja que tenga cargadas las hojas de inserción.

• Para copiar en papel con pestaña, pulse la tecla [Copia Pestaña].

[REALIZACIÓN DE COPIAS DE TÍTULOS EN PAPEL CON PESTAÑAS \(COPIA PESTAÑA\) \(página 3-127\)](#)



• Cuando se copia en ambas caras de una hoja de inserción, no se pueden usar hojas de etiquetas, película para transparencias ni papel con pestañas para la inserción. Si no se va a copiar en ella, se puede insertar papel con pestañas.

• **Para cancelar todas las opciones de configuración:**

Toque la tecla [CA].

8

Pulse la tecla [Iniciar] para comenzar la copia.



COMPROBACIÓN, EDICIÓN Y ELIMINACIÓN DEL DISEÑO DE PÁGINA DE PORTADAS Y HOJAS DE INSERCIÓN (DISEÑO DE PÁGINA)



El contenido de edición es distinto entre las portadas registradas y las hojas de inserción, tal y como se muestra a continuación.

- En el caso de la "Cubierta", puede cambiar opciones de configuración como el tipo de papel, copiar o no copiar, a una cara y a dos caras.
- En el caso de la "Insertar Hoja", sólo puede cambiar el número de página en el que desee insertar una hoja de inserción.

1

Pulse la tecla [Otros] y, a continuación, pulse la tecla [Portadas/ Inserciones].

2

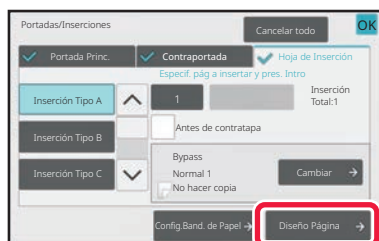

Toque la tecla [Diseño Página].



Si la configuración para las portadas o las hojas de inserción no está establecida, la tecla [Diseño Página] está deshabilitada.

3

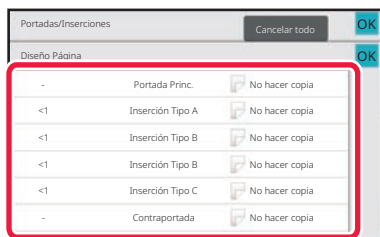

Compruebe el diseño de página.

Para salir de este trabajo después de comprobar el diseño de página, toque la tecla [OK].

Para editar o eliminar el diseño de página, pulse la tecla correspondiente. Para eliminarlo, pulse la tecla [Borrar].

Para editarlo, pulse la tecla [Corregir].

Si se ajusta una inserción consecutiva de distintos tipos de fondos en la misma página, puede pulsar [Sustituir orden inserc.] en el panel de acciones para cambiar el orden.

4

Modifique la configuración de la portada o la hoja de inserción.

En el caso de la portada, puede cambiar el modo de copia.

Puede cambiar el número de página en el que desee insertar una hoja de inserción.

Una vez completados los ajustes, toque la tecla [OK].



INSERCIÓN DE HOJAS DE INSERCIÓN ENTRE PELÍCULAS PARA TRANSPARENCIAS (FONDO DE TRANSPARENCIAS)

Cuando se copia en película para transparencias, es posible que las hojas se adhieran debido a la electricidad estática. Se puede usar la función de fondo de transparencias para insertar automáticamente una hoja de papel entre cada hoja de la película para transparencias, facilitando así la manipulación de las hojas. También es posible copiar en hojas de inserción.

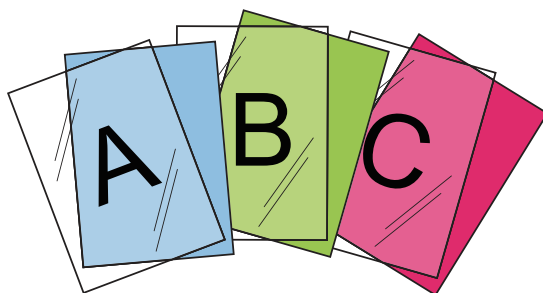

- La opción de inserciones de transparencias no se puede seleccionar en el modo fácil.
- Cuando realice la copia a dos caras, sólo podrá utilizar el modo de "2-Cara→1-Cara".



- El número de copias no puede seleccionarse en este modo.
- Las transparencias deben cargarse en la bandeja bypass.

1

Coloque la película para transparencias boca abajo en la bandeja bypass y cargue hojas de película para transparencias.

Después de cargar la película para transparencias, establezca los ajustes de la bandeja bypass.

[REALIZACIÓN DE COPIAS UTILIZANDO LA BANDEJA BYPASS \(página 3-33\)](#)

2

Coloque el original.

Coloque el documento original en la bandeja del alimentador de documentos automático o sobre el cristal de exposición.

[ALIMENTADOR AUTOMÁTICO DE DOCUMENTOS \(página 1-34\)](#)

[CRISTAL DE EXPOSICIÓN \(página 1-40\)](#)

3

Pulse la tecla [Otros] y, a continuación, pulse la tecla [Fondo de Transparencias].



4

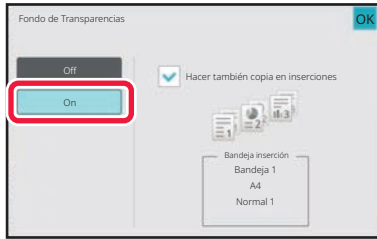

Toque la tecla [On].

Si va a realizar una copia en hojas de inserción, pulse la casilla de verificación [Hacer también copia en inserciones] para establecerla como . Una vez completados los ajustes, toque la tecla [OK].



- **Para cancelar la opción Fondo de Transparencias:**
Toque la tecla [Off].
- **Para cancelar todas las opciones de configuración:**
Toque la tecla [CA].

5

Pulse la tecla [Iniciar] para comenzar la copia.



FUNCIONES PARA USOS ESPECÍFICOS

REALIZACIÓN DE COPIAS DE TÍTULOS EN PAPEL CON PESTAÑAS (COPIA PESTAÑA)

Cargue una hoja de pestañas en la bandeja bypass y realice una copia en una pestaña.

Prepare originales de títulos que coincidan con las posiciones de las pestañas.

La imagen se desplaza por la anchura de la pestaña.

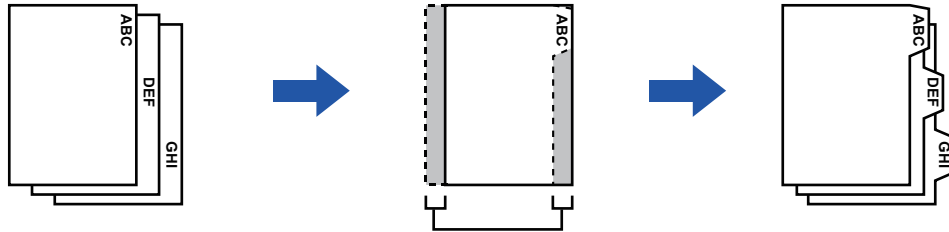



Prepare originales que coinciden con las posiciones de las pestañas.

Prepare originales que coinciden con las posiciones de las pestañas.

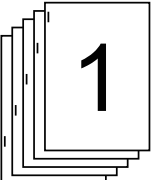
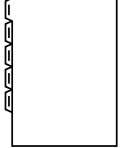
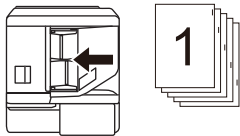
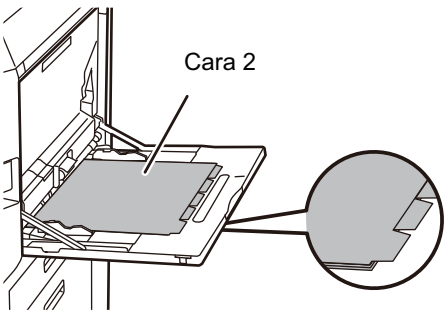

Relación entre los originales y el papel con pestañas

Copia de pestañas con encuadernación izquierda

Originales	Colocación de los originales	Carga del papel con pestañas
<p>Originales</p>  <p>Imagen final</p> 	<p>Bandeja del alimentador de documentos</p>  <p>Inserte los originales de modo que el lado sin texto en la pestaña se introduzca antes.</p>	<p>Carga del papel con pestañas</p>  <p>Cargue el papel con pestaña de modo que la pestaña en la primera hoja esté orientada hacia usted.</p>
	<p>Cristal de exposición</p>  <p>Coloque el papel de modo que el lado con el texto de la pestaña se encuentra a la izquierda.</p>	

Copia de pestañas con encuadernación derecha

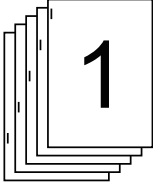
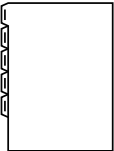
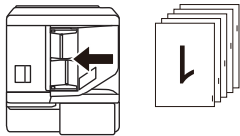

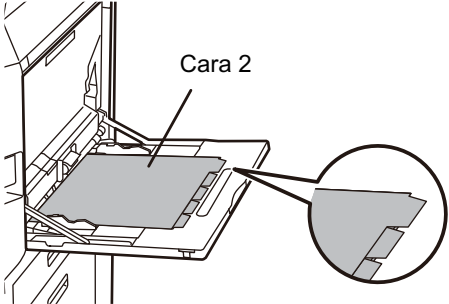
Originales	Colocación de los originales	Carga del papel con pestañas
<p>Originales</p>  <p>Imagen final</p> 	<p>Bandeja del alimentador de documentos</p>  <p>Inserte los originales de modo que el lado sin texto en la pestaña se introduzca antes.</p> <hr/> <p>Cristal de exposición</p>  <p>Coloque el papel de modo que el lado con el texto de la pestaña se encuentra a la izquierda.</p>	 <p>Cargue el papel con pestaña de modo que la pestaña en la primera hoja esté alejada de usted.</p>



- La opción Copia Pestaña no se puede seleccionar en el modo fácil.
- La función Copia Pestaña se debe especificar antes de escanear el original.

1

Pulse la tecla [Otros] y, a continuación, pulse la tecla [Copia Pestaña].

2

Toque la tecla [On].

3

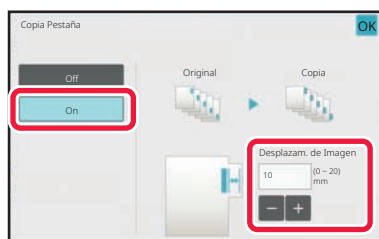

Establece un ancho de desplazamiento de la imagen (ancho de pestaña).

- Pulse la pantalla de valores numéricos que indica el ancho de desplazamiento de la imagen, e introduzca un ancho de desplazamiento mediante las teclas numéricas.
- Una vez completada la configuración, toque consecutivamente las teclas [OK] y [Atrás].



Para cancelar la opción de copia con pestañas:
Toque la tecla [Off].



4

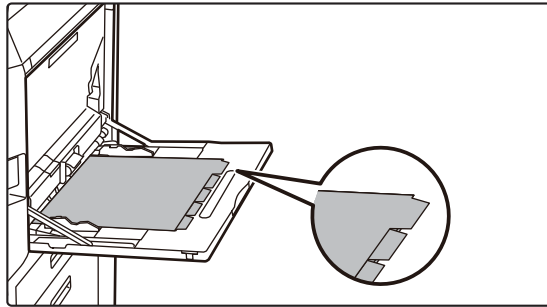
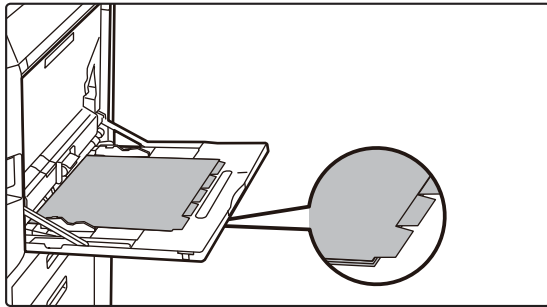
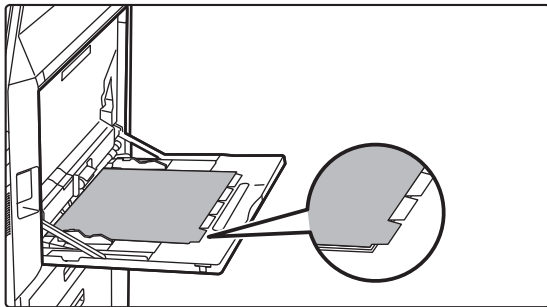

Cargue el papel con pestañas.

Cuando utilice la bandeja bypass, coloque el papel con la cara de impresión hacia abajo.

Coloque el papel de tal modo que las caras con las pestañas entren las últimas en la máquina.

Tras cargar el papel con pestañas en la bandeja bypass, establezca los ajustes de la bandeja bypass del modo descrito en "[REALIZACIÓN DE COPIAS UTILIZANDO LA BANDEJA BYPASS](#) (página 3-33)".

Copia de pestañas con encuadernación izquierda

Coloque el papel con pestañas con el lado 2 hacia arriba, y la pestaña de la primera hoja en el lado más cercano.

Copia de pestañas con encuadernación derecha

Coloque el papel con pestañas con el lado 2 hacia arriba, y la pestaña de la primera hoja en el lado posterior.



El ancho del papel con pestañas puede ser como máximo de anchura A4 (210 mm) más 20 mm (o papel 8-1/2" x 11" (8-1/2") más 5/8").

5

Coloque el documento original y pulse la tecla [Vista previa].

Coloque el documento original en la bandeja del alimentador de documentos automático o sobre el cristal de exposición.

[ALIMENTADOR AUTOMÁTICO DE DOCUMENTOS](#) (página 1-34)

[CRISTAL DE EXPOSICIÓN](#) (página 1-40)



Para cancelar todas las opciones de configuración:

Toque la tecla [CA].

6

Pulse la tecla [Iniciar] para comenzar la copia.



REALIZACIÓN DE COPIAS DE TAMAÑO PÓSTER (ALARGAMIENTO MULTIPÁGINA)

Esta función copia por separado una imagen ampliada del original en varias hojas.

Por ejemplo, un original de tamaño A4 (8-1/2" x 11") se puede ampliar sobre 8 hojas de papel A3 (11" x 17").

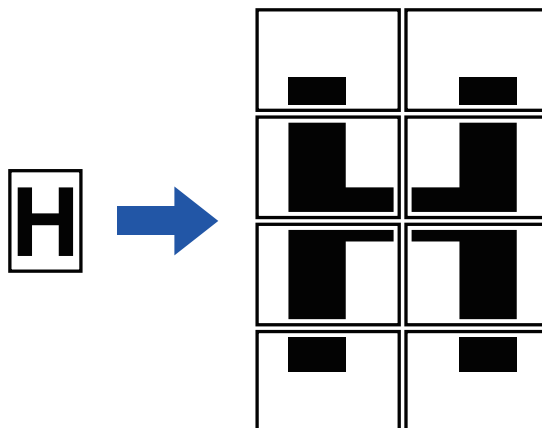

- La opción de ampliación en varias páginas no se puede seleccionar en el modo fácil.
- Deberá seleccionar Alargamiento Multipágina antes de escanear el original.
- Coloque un original en el cristal de exposición.
- Cuando se selecciona Alargamiento Multipágina, la orientación de la imagen cambia a vertical.
- Superposición de secciones de la imagen
 - Se generará un margen alrededor de los bordes de cada copia.
 - Se crearán zonas para superponer las copias en los bordes de cabecera y salida de cada copia.
- El tamaño de papel, el número de hojas necesarias para la imagen ampliada y el porcentaje se seleccionan automáticamente conforme al tamaño de original y el tamaño de ampliación seleccionados. (El tamaño de papel y el porcentaje no se pueden seleccionar manualmente.)

1

Pulse la tecla [Otros] y, a continuación, pulse la tecla [Alargamiento Multipágina].

2

Seleccione la ficha [AB] o [Pulgada] a fin de hacer coincidir el tamaño del original para la copia de tamaño póster y, después, pulse la tecla que coincida con el tamaño del original.

Al pulsar la tecla del tamaño del original se mostrarán las teclas que muestran el tamaño de ampliación disponible, el tamaño del papel de la copia y el número de hojas.



3

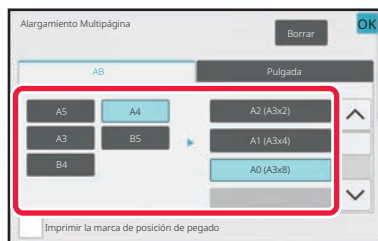

Pulse la tecla del tamaño al que desee ampliar el original.

Aparecerá la orientación de la imagen.

Una vez completados los ajustes, toque la tecla [OK].



Cuando imprima la imagen de copia y el borde de margen, establezca la casilla de verificación [Imprimir la marca de posición de pegado] como .



• **Para cancelar la configuración de alargamiento multipágina:**

Toque la tecla [Borrar].

Aunque se cancele la configuración de alargamiento multipágina, se conserva el porcentaje seleccionado automáticamente.

• **Para restablecer el porcentaje a 100%:**

Pulse la tecla [Ratio de Copia] en la pantalla inicial para mostrar el menú de porcentajes y, después, pulse la tecla [100%].

4

Coloque el documento original sobre el cristal de exposición conforme a la orientación mostrada en la pantalla.

5

Pulse la tecla [Iniciar] para comenzar la copia.



REALIZACIÓN DE COPIAS DE UNA IMAGEN EN ESPEJO (IMAGEN EN ESPEJO)

Esta función realiza copias invirtiendo el original para crear una imagen en espejo.

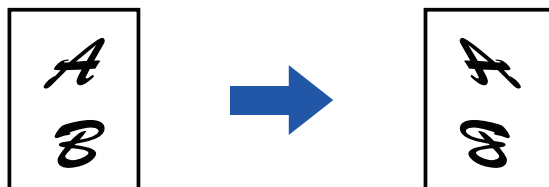

- La opción de imagen en espejo no se puede seleccionar en el modo fácil.
- Especifique la opción de imagen en espejo antes de escanear un original.

1

Pulse la tecla [Otros] y, a continuación, pulse la tecla [Imagen En Espejo].

Aparece una marca de verificación en el icono.
Una vez completados los ajustes, toque la tecla [OK].



Para cancelar la configuración de imagen en espejo:
Pulse la tecla [Imagen En Espejo] para quitar la marca.

2

Coloque el original.

Coloque el documento original en la bandeja del alimentador de documentos automático o sobre el cristal de exposición.

[ALIMENTADOR AUTOMÁTICO DE DOCUMENTOS \(página 1-34\)](#)

[CRISTAL DE EXPOSICIÓN \(página 1-40\)](#)

3

Pulse la tecla [Iniciar] para comenzar la copia.



FUNCIONES DE AJUSTE DE IMPRESIÓN Y DENSIDAD

INVERSIÓN DE BLANCO Y NEGRO EN UNA COPIA (DORSO B/N)

Esta función invierte los colores blanco y negro en una copia para crear una imagen negativa.

Es posible copiar originales con grandes zonas en negro (que emplean una gran cantidad de tóner) utilizando la función de inversión blanco/negro a fin de reducir el consumo de tóner.

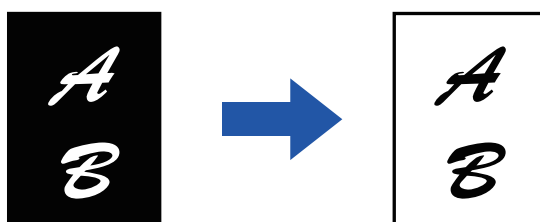

- La función de inversión blanco/negro no se puede seleccionar en el modo fácil.
- La función de inversión blanco/negro se debe especificar antes de escanear el original.
- Cuando se selecciona esta función, la configuración "Tipo de exposición/original" del ajuste de exposición cambia automáticamente a "Texto".
- Esta función no está disponible en algunos países y regiones.

1

Pulse la tecla [Otros] y, a continuación, pulse la tecla [B/N Anverso].

Aparece una marca de verificación en el icono.
Una vez completada la configuración, pulse la tecla [Atrás].



Para cancelar la configuración de Dorso B/N:
Pulse la tecla [B/N Anverso] para quitar la marca.

2

Coloque el original.

Coloque el documento original en la bandeja del alimentador de documentos automático o sobre el cristal de exposición.

[ALIMENTADOR AUTOMÁTICO DE DOCUMENTOS \(página 1-34\)](#)

[CRISTAL DE EXPOSICIÓN \(página 1-40\)](#)



Para cancelar todas las opciones de configuración:
Toque la tecla [CA].

3

Pulse la tecla [Iniciar] para comenzar la copia.



AJUSTE FÁCIL DE LA CALIDAD DE IMAGEN (AJUSTE RÁPIDO DE LA CALIDAD DE IMAGEN)

Puede ajustar de forma sencilla los contornos de las imágenes y el texto.



- La opción Ajuste rápido de la calidad de imagen no se puede seleccionar en el modo fácil.
- Deberá seleccionar la opción Ajuste rápido de la calidad de imagen antes de escanear el original.

1

Pulse la tecla [Otros] y, a continuación, pulse la tecla [Ajuste rápido de la calidad de imagen].

2

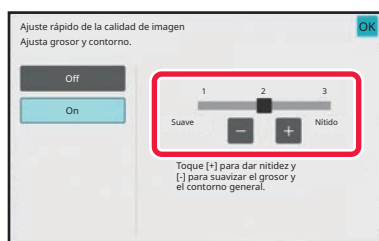

Pulse   o arrastre el control deslizante para ajustar la calidad de imagen.

Una vez completados los ajustes, toque la tecla [OK].



Para cancelar la configuración del ajuste rápido de la calidad de imagen:
Toque la tecla [Off].

3

Coloque el original.

Coloque el documento original en la bandeja del alimentador de documentos automático o sobre el cristal de exposición.

[ALIMENTADOR AUTOMÁTICO DE DOCUMENTOS \(página 1-34\)](#)

[CRISTAL DE EXPOSICIÓN \(página 1-40\)](#)



Para cancelar todas las opciones de configuración:
Toque la tecla [CA].

4

Pulse la tecla [Iniciar] para comenzar la copia.



AJUSTE DE LA PRECISIÓN DE UNA IMAGEN (NITIDEZ)

Esta función ajusta la nitidez para hacer que la imagen copiada sea más o menos nítida.

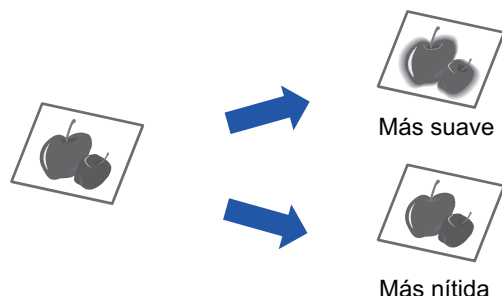

- La función Nitidez no se puede seleccionar en el modo fácil.
- La función Nitidez se debe especificar antes de escanear el original.

1

Pulse la tecla [Otros] y, a continuación, pulse la tecla [Nitidez].

2

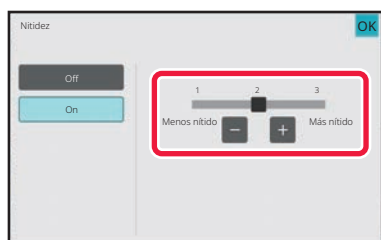

Pulse   o arrastre el control deslizante para ajustar la nitidez.

Seleccione [Más nítido] para contornos más nítidos o [Menos nítido] para contornos más suaves. Una vez completados los ajustes, toque la tecla [OK].



Para cancelar la opción de nitidez:
Toque la tecla [Off].

3

Coloque el original.

Coloque el documento original en la bandeja del alimentador de documentos automático o sobre el cristal de exposición.

[ALIMENTADOR AUTOMÁTICO DE DOCUMENTOS \(página 1-34\)](#)

[CRISTAL DE EXPOSICIÓN \(página 1-40\)](#)



Para cancelar todas las opciones de configuración:
Toque la tecla [CA].

4

Pulse la tecla [Iniciar] para comenzar la copia.



ÁREA DE AJUSTE DE LA DENSIDAD PARA LA COPIA (BALANCE DE GRISES)

Puede ajustar el tono y la densidad de las copias.

La densidad se divide en 3 rangos y se puede ajustar la densidad de cada uno.

Si se necesitara, también puede ajustar los tres rangos de densidad de una sola vez.

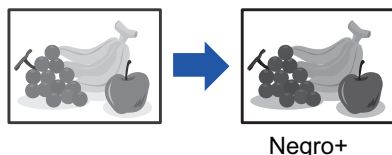





- La función Balance de grises no se puede seleccionar en el modo fácil.
- El balance de grises se debe especificar antes de escanear el original.

1

Pulse la tecla [Otros] y, a continuación, pulse la tecla [Balance de grises].

2

Pulse la tecla   o arrastre el control deslizante para ajustar el balance de grises.

- Para ajustar cada rango, establezca la casilla de verificación [Definir en un lote] como .
- Para ajustar un control deslizante con las teclas  , pulse el control deslizante que desea ajustar y pulse las teclas  .
- Una vez completados los ajustes, toque la tecla [OK].



Para devolver el balance de grises de la ficha actual a su valor predeterminado:

Toque la tecla [Restaurar].

Los valores de todas las gradaciones que se estaban ajustando en ese momento regresarán a los valores predeterminados de balance de color.

3

Coloque el original.

Coloque el documento original en la bandeja del alimentador de documentos automático o sobre el cristal de exposición.

[ALIMENTADOR AUTOMÁTICO DE DOCUMENTOS \(página 1-34\)](#)

[CRISTAL DE EXPOSICIÓN \(página 1-40\)](#)

4

Pulse la tecla [Iniciar] para comenzar la copia.



FUNCIONES DE COPIA ESPECIALES

INTERRUPCIÓN DE COPIA

Esta función suspende un trabajo en curso y, de forma preferente, imprime el original especificado con la interrupción de copia.

Si necesita realizar una copia urgente y la máquina está ocupada con un trabajo de copia largo u otro trabajo, utilice la función de interrupción de copia.



- La tecla [Interrupción] no aparece mientras se está escaneando un original.
- En función de las opciones de configuración del trabajo en curso, es posible que no aparezca la tecla [Interrupción].
- La función de interrupción de copia no se puede usar en combinación con las siguientes funciones: Creación Trabajos, Copia Tándem, Copia de Libro, Perforación de Tarjeta, Alargamiento Multipágina, Recuento de original, Copia Prueba, Ajuste Previsualización y División de libro.
- Si utiliza el cristal de exposición para interrumpir la copia, no podrá seleccionar el folleto, la función de portadas/inserciones o la configuración de N-Up.
Si necesita usar alguna de estas funciones, utilice el alimentador de documentos automático.

1**Toque la tecla [Interrupción].**

Aparece la pantalla del modo de interrupción.

**Si se especifica la autenticación de usuario:**

Pulse la tecla [Interrupción] para mostrar la pantalla de autenticación de usuario. Introduzca el nombre de inicio de sesión y la contraseña para llevar a cabo la autenticación de usuario.

2**Coloque el original.**

Coloque el documento original en la bandeja del alimentador de documentos automático o sobre el cristal de exposición.

[ALIMENTADOR AUTOMÁTICO DE DOCUMENTOS \(página 1-34\)](#)

[CRISTAL DE EXPOSICIÓN \(página 1-40\)](#)

3**Establezca la configuración de copia.**

Para cancelar la interrupción de copia, pulse la tecla [Cancelar].

4**Pulse la tecla [Iniciar] para iniciar el trabajo de interrupción de copia.**

Cuando se complete el trabajo de interrupción de copia, se reanudará el trabajo que se había interrumpido.



La función de interrupción de copia no muestra la vista previa del original escaneado.



ENVÍO DE DATOS DURANTE LA COPIA

Esta función le permite enviar un fax mientras realiza una copia, enviar un mensaje de correo electrónico con una imagen adjunta, o bien guardar datos en la carpeta de red.



Es necesario almacenar con antelación el destino en la libreta de direcciones.

[ALMACENAMIENTO DE DIRECCIONES MEDIANTE ENTRADA DIRECTA \(página 6-21\)](#)

La transmisión de fax y de envío de imagen comienza tras la copia, y la misma configuración de la copia se utiliza para la transmisión.

Sin embargo, algunas funciones pueden no proporcionar los mismos resultados que la copia.

1

Pulse la tecla [Detalle] para cambiar a modo normal.

[MODO FÁCIL \(página 3-3\)](#)

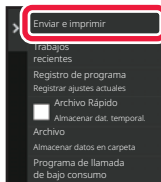
2

Toque [Enviar e imprimir] en el panel de acciones.

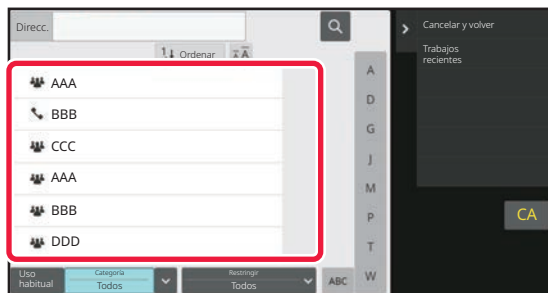
3

Seleccione un destinatario desde la libreta de direcciones.

[SELECCIÓN DE "CONTACTOS" O "GRUPO" \(página 6-18\)](#)

Tras haber seleccionado el destinatario, pulse la tecla [Introduzca la dirección].



- No es posible utilizar el teclado de software para introducir una dirección. Si no encuentra el destinatario en la libreta de direcciones, introdúzcalo en la libreta de direcciones.
- No se puede seleccionar una dirección de Internet-Fax.

4

Coloque el original.

Coloque el documento original en la bandeja del alimentador de documentos automático o sobre el cristal de exposición.

[ALIMENTADOR AUTOMÁTICO DE DOCUMENTOS \(página 1-34\)](#)

[CRISTAL DE EXPOSICIÓN \(página 1-40\)](#)



5

Configure cada elemento de copia como sea necesario.

Estas opciones de copia se utilizan para la transmisión del fax. Sin embargo, algunas opciones pueden no estar disponibles dependiendo de la función.



Puede consultar una vista previa del original escaneado pulsando la tecla [Vista previa].

6

Pulse la tecla [Iniciar] para comenzar la copia.

Tras la copia comienza la transmisión.



Tras la copia no es posible previsualizar la configuración antes de la transmisión.

TRABAJOS DE COPIA

Cuando se pulsa la pantalla de estado de los trabajos, aparecen los trabajos en una lista. Para comprobar el estado de un trabajo de copia, pulse la ficha [Imprimir].

Si desea detener o borrar trabajos, o bien gestionar la prioridad, lea "[DETENCIÓN/ELIMINACIÓN DE UN TRABAJO. PROCESAMIENTO DE LA PRIORIDAD Y COMPROBACIÓN DEL ESTADO \(página 2-60\)](#)".

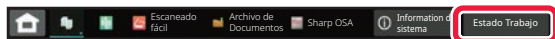



PROGRAMAS

Los programas se pueden establecer desde la pantalla inicial del modo normal.

[MODO FÁCIL \(página 3-3\)](#)



Los programas no se pueden guardar en el modo fácil.

ALMACENAMIENTO DE UN PROGRAMA

Esta función almacena la configuración de copia de manera colectiva en forma de un programa. El programa almacenado se puede recuperar mediante un sencillo procedimiento.

Para obtener información sobre cómo recuperar un programa, consulte "[RECUPERACIÓN DE UN PROGRAMA \(página 3-143\)](#)".

Por ejemplo, imagine que se copian dibujos CAD de tamaño A3 (11" x 17") una vez al mes para su archivo con las siguientes opciones de configuración:

- Los dibujos CAD de tamaño A3 (11" x 17") se reducen a tamaño A4 (8-1/2" x 11").
- Para reducir el consumo de papel a la mitad, se realizan copias a dos caras.
- Se usa la función de desplazamiento de margen para generar un margen en el que quepan los orificios de perforación.

Dibujos CAD de tamaño A3 (11" x 17")

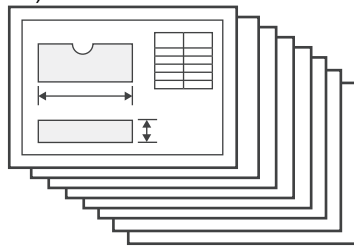

Copia

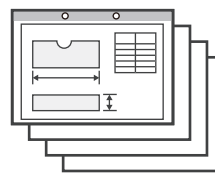



Si no hay almacenado un programa de trabajo	Si hay almacenado un programa de trabajo
<p>Establezca la reducción del tamaño A3 (11" x 17") al tamaño A4 (8-1/2" x 11")</p> <p>↓</p> <p>Cambie la configuración de la exposición.</p> <p>↓</p> <p>Establezca la copia a 2 caras.</p> <p>↓</p> <p>Establezca los márgenes.</p> <p>↓</p> <p>Establezca la configuración de las perforaciones.</p> <p>↓</p> <p>Toque la tecla [Iniciar].</p>	<p>Recupere el programa guardado.</p> <p>↓</p> <p>Toque la tecla [Iniciar].</p>
<p>La operación mensual de copia de los dibujos requiere bastante tiempo, ya que deben seleccionarse las opciones de configuración anteriores.</p> <p>Además, es posible que se cometan errores cuando se seleccionen las opciones de configuración, de manera que algunas copias tendrían que repetirse.</p>	<p>Las opciones de configuración se almacenan en un programa, así que pueden seleccionarse con sólo pulsar una tecla. Se trata de una operación sencilla y rápida.</p> <p>Como las opciones de configuración están almacenadas, no hay riesgo de que se cometan errores y, por lo tanto, se evita la repetición de copias debido a una configuración incorrecta.</p>



- Pueden almacenarse hasta 48 programas.
- Las opciones de configuración de los programas permanecen registradas aunque se apague la alimentación principal.
- Un programa también se puede almacenar en la pantalla de inicio o en favoritos como acceso directo; así pues, esto resulta muy útil a la hora de recuperarlo.

1

Especifique la función de copia que desee almacenar.



En la pantalla inicial, visualice [Registro de programa] en el panel de acciones.

2

Toque [Registro de programa] en el panel de acciones.



3

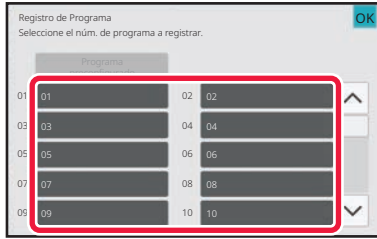

Pulse una tecla sin utilizar.

Las teclas que tengan un programa almacenado se mostrarán en color.

Pulse una tecla que no tenga un programa almacenado.



Si no establece un nombre para el programa, se asignará un número de serie automáticamente como nombre.

4

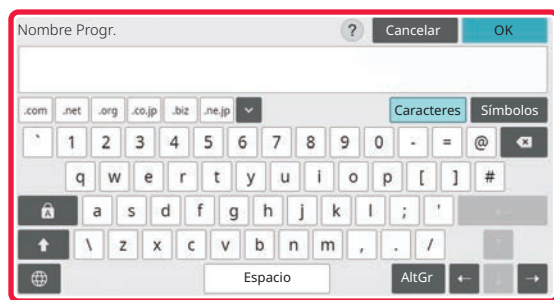

Establezca un nombre para el programa y pulse la tecla [OK].

Aparecerá un mensaje de finalización del registro.

5

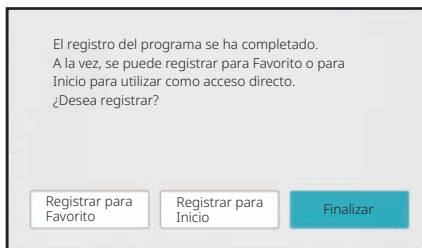

Seleccione si se ha de añadir o no el programa a la pantalla de inicio o a los favoritos.

Para especificar la configuración de impresión, puede seleccionar el texto que desee entre el texto predefinido o bien usar el teclado de software. También puede imprimir el número de serie y el ID de trabajo de cuenta.

Cuando haya terminado de configurar, toque la tecla [OK] y la tecla [Atrás] consecutivamente.



- Si la autenticación de usuario está activada, se registrará un acceso directo para el programa en la pantalla de inicio del usuario o en los favoritos.
- Si la autenticación de usuario está desactivada, aparecerá la pantalla de entrada de contraseña del administrador. Cuando se introduce la contraseña del administrador, finaliza el registro.
- El número de copias no puede almacenarse.



RECUPERACIÓN DE UN PROGRAMA

1

Toque [Programa de llamada] en el panel de acciones.

2

Pulse la tecla del programa que desee recuperar.



Puede tocar [Registrar en Favorito] o [Registrar para Inicio] en el panel de acciones para registrar una tecla de acceso directo para el programa seleccionado en la pantalla de inicio o los favoritos.

ELIMINACIÓN Y CAMBIO DE NOMBRE DE UN PROGRAMA

En esta sección se explica cómo eliminar la configuración de copia contenida en un programa, así como cambiar el nombre a un programa.



No es posible eliminar un programa que ya se encuentre almacenado.

Eliminación de un programa

1

Toque [Programa de llamada] en el panel de acciones.

2

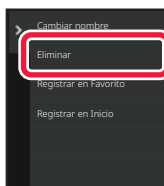

Toque [Eliminar] en el panel de acciones.

3

Pulse la tecla correspondiente al programa que desee eliminar y, después, pulse [Eliminar].



Cambio de nombre de un programa

1

Toque [Programa de llamada] en el panel de acciones.

2

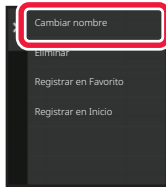

Toque [Cambiar nombre] en el panel de acciones.

3

Pulse la tecla correspondiente al programa que desee y cambie el nombre del programa. Seguidamente, pulse la tecla [OK].

Una vez completados los ajustes, toque la tecla [OK].



IMPRESORA

FUNCIÓN DE IMPRESORA DE LA MÁQUINA

FUNCIÓN DE IMPRESORA	4-3
ENTORNO WINDOWS	4-3
ENTORNO macOS	4-3

IMPRESIÓN EN UN ENTORNO WINDOWS

PROCEDIMIENTO BÁSICO DE IMPRESIÓN	4-4
PANTALLA DE CONFIGURACIÓN DEL CONTROLADOR DE IMPRESORA / CONSULTA DE LA AYUDA	4-6
SELECCIÓN DEL PAPEL	4-7
IMPRESIÓN EN SOBRES	4-8
IMPRESIÓN CON LA FUNCIÓN DE AUTENTICACIÓN DE USUARIO ACTIVADA	4-9
FUNCIONES DE USO FRECUENTE	4-11
GUARDADO DE CONFIGURACIONES EN EL MOMENTO DE LA IMPRESIÓN	4-11
UTILIZACIÓN DE CONFIGURACIONES GUARDADAS	4-12
CAMBIO DE LA CONFIGURACIÓN PREDETERMINADA DEL CONTROLADOR DE LA IMPRESORA	4-13
COMPARTIR LA CONFIGURACIÓN DE FAVORITOS ENTRE EL SERVIDOR Y EL CLIENTE	4-14

IMPRESIÓN EN UN ENTORNO macOS

PROCEDIMIENTO BÁSICO DE IMPRESIÓN	4-16
SELECCIÓN DEL PAPEL	4-18
IMPRESIÓN EN SOBRES	4-19
IMPRESIÓN CON LA FUNCIÓN DE AUTENTICACIÓN DE USUARIO ACTIVADA	4-20

FUNCIONES DE USO FRECUENTE

SELECCIONAR LA RESOLUCIÓN	4-22
IMPRESIÓN A DOS CARAS	4-23
AJUSTE DE LA IMAGEN DE IMPRESIÓN AL PAPEL ..	4-25
IMPRESIÓN DE VARIAS PÁGINAS EN UNA SOLA PÁGINA	4-27
IMPRESIÓN OMITIENDO LAS PÁGINAS EN BLANCO .	4-29
GRAPADO/PERFORADO DE DOCUMENTOS	4-30
FUNCIÓN DE GRAPADO	4-30
FUNCIÓN DE PERFORADO	4-31

FUNCIONES ESPECIALES DE LA IMPRESORA

FUNCIONES ESPECIALES PARA CREAR FOLLETOS Y PÓSTERS	4-34
CREACIÓN DE UN FOLLETO (FOLLETO/ENCUADERNADO)	4-34
IMPRESIÓN CON CONFIGURACIÓN DE DESPLAZAMIENTO DE MARGEN (MARGEN)	4-37

CREACIÓN DE UN PÓSTER GRANDE (IMPRESIÓN DE PÓSTER)	4-39
--	------

FUNCIONES PARA AJUSTAR EL TAMAÑO Y LA ORIENTACIÓN DE LA IMAGEN

AJUSTE DE LA POSICIÓN DE IMPRESIÓN DE FORMA DISTINTA EN PÁGINAS PARES E IMPARES (POSICIÓN DE IMPRESIÓN)	4-40
ROTACIÓN DE 180 GRADOS DE LA IMAGEN DE IMPRESIÓN (ROTAR 180 GRADOS)	4-41
AMPLIACIÓN/REDUCCIÓN DE LA IMAGEN DE IMPRESIÓN (CONFIGURACIÓN DE ZOOM/AMPLIAR O REDUCIR)	4-43
AJUSTE DEL GROSOR (ANCHO) DE LA LÍNEA	4-45
IMPRESIÓN DE UNA IMAGEN EN ESPEJO (INVERSIÓN DE IMAGEN EN ESPEJO/ELECTOS VISUALES)	4-49

FUNCIÓN DE AJUSTE DE IMAGEN

AJUSTE DEL BRILLO Y EL CONTRASTE DE LA IMAGEN (AJUSTE DE LA IMAGEN)	4-50
IMPRESIÓN EN NEGRO DE TEXTO Y LÍNEAS TENUES (TEXTO EN NEGRO/VECTOR EN NEGRO)	4-51
SELECCIÓN DE CONFIGURACIONES DE IMAGEN PARA EL TIPO DE IMAGEN	4-52

FUNCIONES PARA COMBINAR TEXTO E IMÁGENES

ADICIÓN DE UNA MARCA DE AGUA EN LAS PÁGINAS IMPRESAS (MARCA DE AGUA)	4-54
IMPRESIÓN DE UNA IMAGEN SOBRE LOS DATOS DE LA IMPRESIÓN (SELLO DE IMAGEN)	4-56
REGISTRO DE UNA IMAGEN PERSONALIZADA	4-57
SUPERPOSICIÓN DE UNA FORMA FIJA SOBRE LOS DATOS DE IMPRESIÓN (SUPERPOSICIÓN)	4-58
ADICIÓN DEL NÚMERO DE COPIAS (SELLO DE COPIAS)	4-60

FUNCIONES DE IMPRESIÓN PARA FINES ESPECIALES

IMPRESIÓN DE PÁGINAS ESPECÍFICAS EN PAPEL DIFERENTE (PAPEL DIFERENTE)	4-61
ADICIÓN DE FONDOS AL IMPRIMIR EN TRANSPARENCIAS (FONDO DE TRANSPARENCIAS) ..	4-64
INSERCIÓN DE PÁGINAS SEPARADORAS ENTRE TRABAJOS O COPIAS	4-66
IMPRESIÓN DE UNA COPIA DE CARBÓN (COPIA CARBÓN)	4-67
IMPRESIÓN DE TEXTO EN PAPEL CON PESTAÑAS (DESPLAZAR PESTAÑA/IMPRESIÓN DE PAPEL PESTAÑA)	4-69
IMPRESIÓN A DOBLE CARA CON PÁGINAS ESPECÍFICAS IMPRESAS EN EL ANVERSO (INSERCIÓN DE CAPÍTULO)	4-72
PLEGADO DEL PAPEL PARA LA IMPRESIÓN (PLEGAR)	4-73
INSERCIÓN DE DATOS PREFIJADOS ANTES O DESPUÉS DE CADA PÁGINA (INTERCALADO DE PÁGINAS)	4-79





- IMPRESIÓN DE LA MISMA IMAGEN EN FORMA DE MOSAICO (IMPRESIÓN REPETIDA) 4-80
- IMPRESIÓN DE DATOS DE PATRÓN (OCULTAR PATRÓN DE IMPRESIÓN) 4-81
- CAMBIO DEL MÉTODO DE REPRESENTACIÓN E IMPRESIÓN DE IMÁGENES JPEG (UTIL. CONTROL PARA CREAR JPEG) 4-83
- MAXIMIZACIÓN DEL ÁREA DE IMPRESIÓN EN EL PAPEL (ÁREA DE IMPRESIÓN) 4-84
- FUNCIONES ESPECIALES DE IMPRESIÓN. 4-85**
- UTILIZACIÓN DE DOS MÁQUINAS PARA IMPRIMIR UN TRABAJO DE IMPRESIÓN EXTENSO (IMPRES. TÁNDEM) 4-85
- GUARDADO Y UTILIZACIÓN DE ARCHIVOS DE IMPRESIÓN (ARCHIVO DE DOCUMENTOS) 4-87
- IMPRESIÓN AUTOMÁTICA DE TODOS LOS DATOS ALMACENADOS 4-90
- IMPRESIÓN Y ENVÍO SIMULTÁNEOS 4-91

IMPRESIÓN SIN EL CONTROLADOR DE IMPRESORA

- EXTENSIONES DE ARCHIVOS IMPRIMIBLES. 4-92**
- IMPRESIÓN DIRECTA DE UN ARCHIVO DE UN SERVIDOR FTP 4-93**
- IMPRESIÓN DIRECTA DE UN ARCHIVO DE UNA MEMORIA USB 4-95**
- IMPRESIÓN DIRECTA DE UN ARCHIVO SITUADO EN UNA CARPETA DE RED 4-97**
- IMPRESIÓN DE UN ARCHIVO SITUADO EN LA CARPETA DE RED ESTABLECIDA EN LA CONFIGURACIÓN DE LA MÁQUINA 4-98
- IMPRESIÓN DIRECTA DESDE UN ORDENADOR 4-101**
- ENVÍO DE UN TRABAJO DE IMPRESIÓN 4-101
- IMPRESIÓN MEDIANTE FTP 4-103
- IMPRESIÓN MEDIANTE CORREO ELECTRÓNICO . 4-103
- Universal Print 4-105**
- ANTES DE CONECTAR EL SERVICIO Universal Print 4-105
- Configuración de Universal Print 4-106**
- REGISTRO DE LA MÁQUINA EN Azure Active Directory . . . 4-106
- REGISTRO DE LA MÁQUINA EN CADA PC CLIENTE 4-107
- ELIMINACIÓN DE Azure Active Directory 4-107

TRABAJOS DE IMPRESIÓN

- COMPROBACIÓN DEL ESTADO DE IMPRESIÓN 4-108**
- IMPRESIÓN DE UN ARCHIVO PDF ENCRIPTADO ... 4-109**
- CAMBIO A OTRO TAMAÑO DE PAPEL E IMPRESIÓN CUANDO EL PAPEL SE AGOTA. 4-110**

FUNCIÓN DE IMPRESIÓN

- FUNCIÓN DE IMPRESIÓN 4-111**
- IMPRESIÓN DENTRO DE UN GRUPO. 4-112
- ANTES DE UTILIZAR LA FUNCIÓN DE IMPRESIÓN . . 4-113**
- AJUSTES NECESARIOS EN LA MÁQUINA 4-113
- INSTALAR EL CONTROLADOR DE LA IMPRESORA DE LA UNIDAD PRINCIPAL 4-114
- UTILIZAR LA FUNCIÓN DE IMPRESIÓN 4-115**
- GUARDAR UN TRABAJO EN LA UNIDAD PRIMARIA DESDE SU ORDENADOR. 4-115
- IMPRIMIR/ELIMINAR UN TRABAJO GUARDADO EN LA UNIDAD PRINCIPAL DESDE UNA UNIDAD SECUNDARIA 4-117

APÉNDICE

- LISTA DE ESPECIFICACIONES DE LOS CONTROLADORES DE IMPRESORA 4-118**
- ESPECIFICACIÓN DE UN CÓDIGO DE FACTURACIÓN UTILIZANDO EL CONTROLADOR DE LA IMPRESORA ... 4-123**
- ACTIVACIÓN DE UN CÓDIGO DE FACTURACIÓN . . 4-123
- AUTENTICACIÓN MEDIANTE EL INICIO DESESIÓN ÚNICO 4-125**
- CONFIGURACIÓN 4-125



FUNCIÓN DE IMPRESORA DE LA MÁQUINA

FUNCIÓN DE IMPRESORA

Para que la impresión sea posible desde el ordenador, debe haber instalado un controlador de impresora. Consulte la tabla siguiente para determinar qué controlador de impresora deberá utilizar en su entorno.

ENTORNO WINDOWS

Tipo de controlador de impresora

PCL6

La máquina admite los lenguajes de control de impresora PCL6 de Hewlett-Packard.

PS (En la BP-50M26 / BP-50M31 / BP-50M36 / BP-50M45 / BP-50M55 / BP-50M65, se requiere el kit de expansión PS3.)

- Este controlador de impresora admite el lenguaje de descripción de página PostScript 3, desarrollado por Adobe.
- Si se desea utilizar el controlador de impresora PS estándar de Windows, debe emplearse el controlador PPD.



- Para instalar el controlador de impresora y configurar las opciones en un entorno Windows, consulte la Guía de instalación del software.
- En el Manual del usuario se utilizan principalmente pantallas del controlador de impresora PCL6 a fin de explicar cómo imprimir en un entorno Windows. Las pantallas del controlador de impresora pueden variar ligeramente en función del controlador de impresora que se utilice.

ENTORNO macOS

Tipo de controlador de impresora

PS (En la BP-50M26 / BP-50M31 / BP-50M36 / BP-50M45 / BP-50M55 / BP-50M65, se requiere el kit de expansión PS3.)

PS Este controlador de impresora admite el lenguaje de descripción de página PostScript 3 desarrollado por Adobe y utiliza un archivo PPD.



- Para instalar el controlador de impresora y configurar las opciones en un entorno macOS, consulte la Guía de instalación del software.
- Las explicaciones de las pantallas y los procedimientos para el uso en un entorno macOS generalmente presuponen que se está utilizando macOS 11 y que se ha instalado un controlador PPD. Las pantallas pueden diferir dependiendo de la versión del sistema operativo o la aplicación de software.



Si se imprime una página de aviso

Si un trabajo de impresión no puede imprimirse tal como se ha especificado y no se muestra el motivo en el panel de control, se imprimirá una página de aviso indicando el motivo. Lea el mensaje y proceda según sea necesario. Por ejemplo, se imprimirá una página de aviso si ocurre lo siguiente:

- Hay más datos de impresión que pueden guardarse en la memoria.
- Ha seleccionado una función prohibida por el administrador.



IMPRESIÓN EN UN ENTORNO WINDOWS

PROCEDIMIENTO BÁSICO DE IMPRESIÓN

En el ejemplo siguiente se explica cómo imprimir un documento desde "WordPad", que es una aplicación estándar de Windows.



- El menú utilizado para ejecutar la impresión puede variar según la aplicación.
- El botón que se utiliza para abrir la ventana de propiedades del controlador de la impresora (generalmente [Propiedades] o [Preferencias]) puede variar en función de la aplicación.
- El nombre de la máquina que aparece en el menú [Impresora] suele ser [BP-xxxxx]. ("xxxxx" es una secuencia de caracteres que varía dependiendo del modelo de máquina.)

1

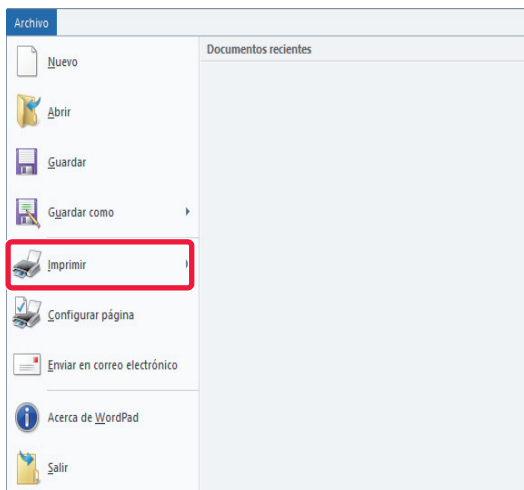

Seleccione [Imprimir] en el menú [Archivo] de WordPad.

2

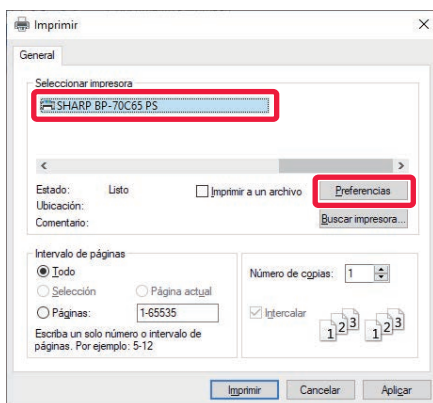

Seleccione el controlador de impresora de la máquina y haga clic en el botón [Preferencias].

El botón que se utiliza para abrir la ventana de propiedades del controlador de la impresora (generalmente [Propiedades] o [Preferencias]) puede variar en función de la aplicación.



3

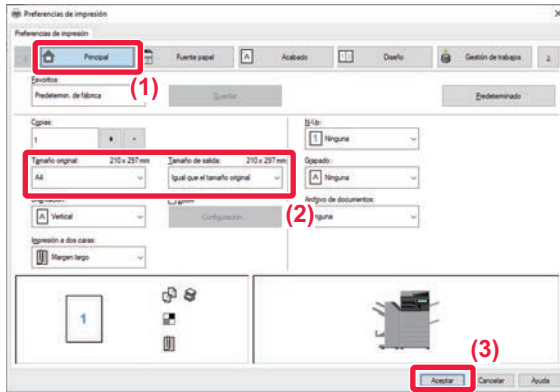

Seleccione la configuración de impresión.

(1) Haga clic en la pestaña [Principal].

(2) Seleccione el tamaño del original.

- Puede registrar hasta siete tamaños definidos por el usuario en el menú. Para almacenar el tamaño de un original, seleccione [Papel personalizado] o una de las opciones entre [Usuario1] y [Usuario7] del menú y haga clic en el botón [OK].
- Para seleccionar las opciones de configuración de otras fichas, haga clic en la ficha deseada y, a continuación, seleccione las opciones.
[PANTALLA DE CONFIGURACIÓN DEL CONTROLADOR DE IMPRESORA / CONSULTA DE LA AYUDA \(página 4-6\)](#)
- Si se ajusta un tamaño de original más grande que el tamaño de papel más grande que acepta la máquina, seleccione el tamaño del papel para imprimir en "Tamaño de salida".
- Si se selecciona un "Tamaño de salida" distinto del "Tamaño original", la imagen de impresión se ajustará para que coincida con el tamaño de papel seleccionado.

(3) Haga clic en el botón [OK].

4

Haga clic en el botón [Imprimir].

Comenzará la impresión.



PANTALLA DE CONFIGURACIÓN DEL CONTROLADOR DE IMPRESORA / CONSULTA DE LA AYUDA

La pantalla de configuración del controlador de impresora consta de 9 fichas. Haga clic en una ficha para seleccionar las opciones de configuración de esa ficha.

En la pantalla Ayuda encontrará información sobre cada una de las opciones. Haga clic en el botón [Ayuda] de la parte inferior derecha de la pantalla.

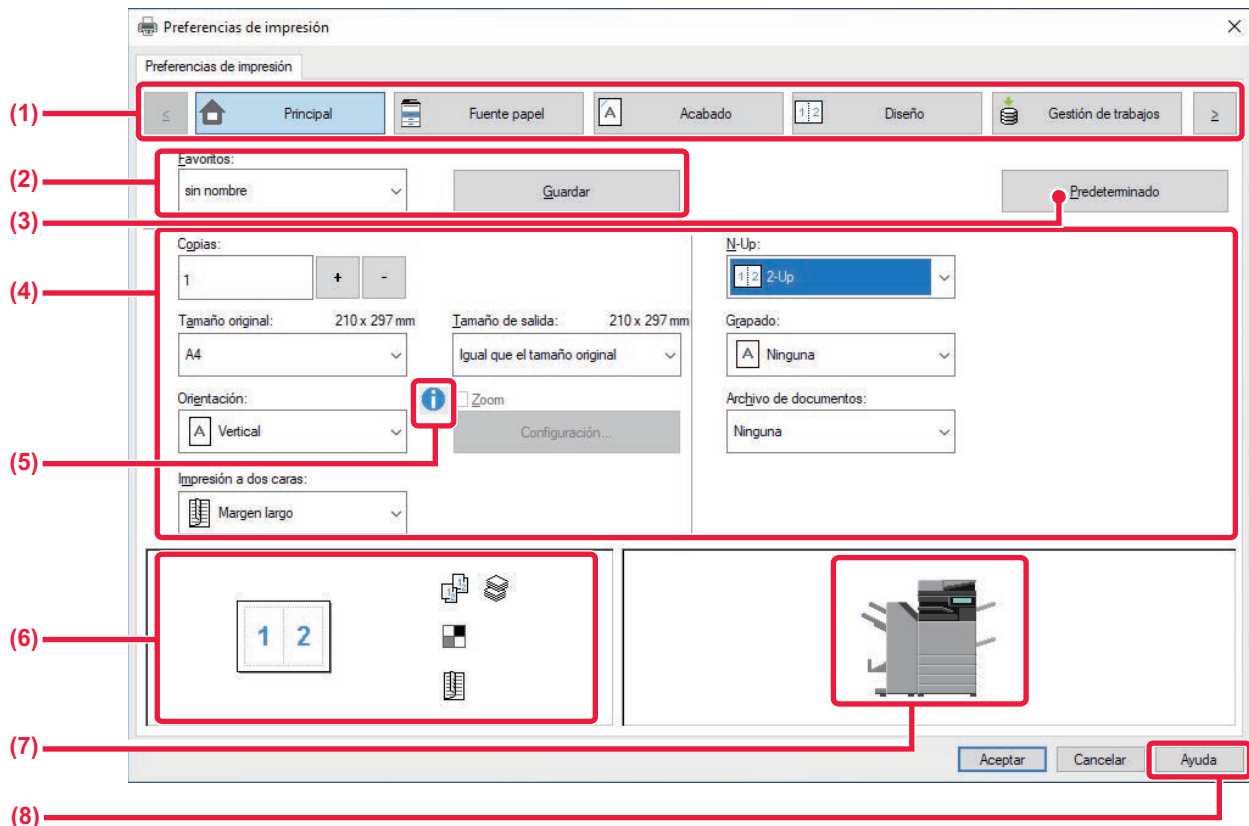

(1) **Fichas:** Haga clic en para cambiar las fichas que se muestran.

- [Principal]: Las funciones utilizadas con frecuencia se agrupan en esta ficha. Las opciones de configuración se encuentran también en otras fichas, y cada una de las opciones de esta tabla va vinculada a la opción correspondiente de la ficha pertinente.
- [Fuente papel]: Permite ajustar el tamaño y el tipo del papel utilizado para imprimir, así como la bandeja de papel.
- [Acabado]: Permite seleccionar una función de acabado, como grapar, perforar o plegar, y establecer la bandeja de salida.
- [Diseño]: Permite seleccionar las funciones relativas al diseño, como impresión a dos caras o folleto.
- [Gestión de trabajos]: Permite ajustar el archivo de documentos y la autenticación de usuario.
- [Inserciones]: Permite seleccionar las funciones de inserción, como portadas, inserciones y papel con pestañas.
- [Sello]: Permite seleccionar la función de marca de agua o sello.
- [Calidad de imagen]: Permite seleccionar varias opciones de configuración de calidad de imagen.
- [Configuración detallada]: Permite seleccionar la impresión en tándem y otras opciones detalladas de configuración de la impresión.

(2) **Favoritos**

Las opciones configuradas en cada ficha en el momento de la impresión se pueden guardar como favorito.

- [FUNCIONES DE USO FRECUENTE \(página 4-11\)](#)



(3) Valores predeterminados

Permite devolver a su estado predeterminado las opciones de configuración de la ficha seleccionada en ese momento.

(4) Elementos de configuración

Muestra las opciones de configuración de cada ficha.

(5) Icono de información ()

Existen ciertas restricciones en las combinaciones de opciones de configuración que se pueden seleccionar en la ventana de propiedades del controlador de la impresora. Si se encuentra activa una restricción, aparecerá un icono de información () junto a la opción de configuración. Haga clic en el icono para ver una explicación de la restricción.

(6) Imagen de impresión

Permite comprobar visualmente cómo afecta la configuración actual a la imagen de impresión. Las opciones de acabado se indican mediante iconos.

(7) Imagen de la máquina

Muestra las opciones que están instaladas en la máquina, así como las bandejas de papel y las bandejas de salida que se utilizan.

(8) Botón [Ayuda]

Muestra la ventana Ayuda del controlador de la impresora.



- La ayuda sobre una opción de configuración puede mostrarse haciendo clic en ella y pulsando la tecla [F1].
- Puede hacer clic en el botón  de la esquina superior derecha de la pantalla de configuración y hacer clic en una opción para visualizar la ayuda correspondiente en una subventana.

SELECCIÓN DEL PAPEL

Antes de la impresión, compruebe los tamaños de papel, los tipos de papel y el papel restante en las bandejas de la máquina. Para comprobar la información de bandeja más reciente, haga clic en el botón [Estado de las bandejas] en la ficha [Fuente papel].

La opción "Tamaño de salida" y la opción "Bandeja de papel" están relacionadas del siguiente modo:

• Cuando "Bandeja de papel" se establece en [Selección automática]

Se selecciona automáticamente la bandeja que contiene el papel del tamaño y del tipo seleccionados en "Tamaño de salida" y "Tipo de papel".

• Cuando "Bandeja de papel" se establece en cualquier ajuste distinto de [Selección automática]

Se utiliza para la impresión la bandeja especificada, independientemente de la opción de configuración "Tamaño de salida".

Cuando establezca "Tipo de papel" como [Bandeja entrada manual], asegúrese de seleccionar el "Tipo de papel".

Compruebe el tipo de papel establecido para la bandeja bypass de la máquina, compruebe que haya papel de ese tipo cargado en la bandeja bypass y, a continuación, seleccione el tipo de papel adecuado.

• Cuando "Tipo de papel" se establece en [Selección automática]

Se selecciona automáticamente una bandeja con papel normal o papel reciclado del tamaño especificado en "Tamaño de salida". (La configuración predeterminada de fábrica es papel normal 1 únicamente.)

• Cuando "Tipo de papel" se establece en cualquier elemento distinto de [Selección automática]

Se utiliza para la impresión una bandeja con el tipo y tamaño de papel especificado en "Tamaño de salida".



También se pueden colocar soportes especiales, como por ejemplo sobres, en la bandeja bypass.

Para saber cómo cargar papel en la bandeja bypass, consulte "[CARGA DE PAPEL EN LA BANDEJA BYPASS \(página 1-25\)](#)".



Si se encuentran activadas las opciones [Activ. tamaño de pap. detect. En Band. bypass] (desactivada de forma predeterminada) o [Activar tipo de pap. detect. En Band. bypass] (activada de forma predeterminada), a las que se accede seleccionando [Configuraciones del sistema] en "Configuración (administrador)" → [Ajustes de Impresora] → [Configuración de Condiciones] → [Aj. de band. bypass], la impresión no tendrá lugar si el tipo o el tamaño de papel especificados en el controlador de impresora son diferentes del tipo o el tamaño de papel especificados en la configuración de la bandeja bypass.



IMPRESIÓN EN SOBRES

Se puede utilizar la bandeja bypass o la bandeja 1 para la impresión de sobres.



- Para saber qué tipos de papel se pueden usar en la bandeja, consulte "[TIPOS DE PAPEL APLICABLES \(página 1-15\)](#)".
- Para saber cómo cargar papel en la bandeja bypass, consulte "[CARGA DE PAPEL EN LA BANDEJA BYPASS \(página 1-25\)](#)".
- Para saber cómo cargar papel en la bandeja 1, consulte "[BANDEJA 1 - 4 \(CUANDO HAY INSTALADO UN STAND/CAJÓN DE PAPEL DE 550 / 2X550 / 3X550 / 550&2100 HOJAS\) \(página 1-18\)](#)".
- Para obtener más información sobre el procedimiento para cargar el papel, consulte "[SELECCIÓN DEL PAPEL \(página 4-7\)](#)".
- Tras la impresión, pueden existir arrugas en el sobre, según e tipo y formato de sobre y según el entorno de impresión. Antes de llevar a cabo una impresión de gran volumen, se recomienda realizar una impresión de prueba.
- Cuando se utilizan soportes como sobres, que solamente se pueden cargar con una orientación específica, es posible rotar la imagen 180 grados. Para obtener más información, consulte "[ROTACIÓN DE 180 GRADOS DE LA IMAGEN DE IMPRESIÓN \(ROTAR 180 GRADOS\) \(página 4-41\)](#)".

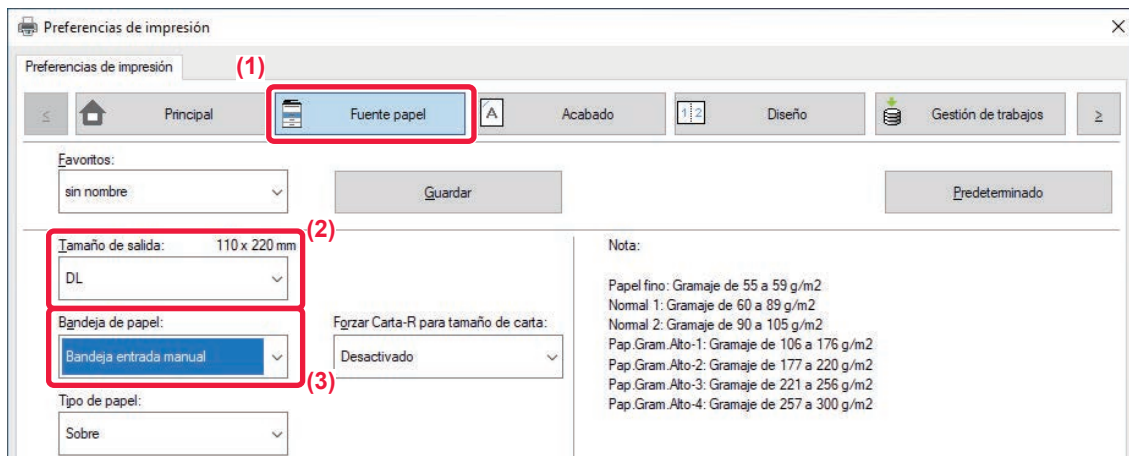

(1) Haga clic en la pestaña [Fuente papel].

(2) Seleccione el tamaño de sobre en el menú "Tamaño de salida".

Si se ajusta [Tamaño de salida] a Sobre, [Tipo de papel] se ajusta automáticamente a [Sobre].

Si "Tamaño original" se ajusta a Sobre en la ficha [Principal] y "Tamaño de salida" se ajusta a [Igual que el tamaño original], "Tipo de papel" se ajustará automáticamente a [Sobre].

(3) Seleccione [Bandeja entrada manual] o [Bandeja 1] en "Bandeja de papel".



IMPRESIÓN CON LA FUNCIÓN DE AUTENTICACIÓN DE USUARIO ACTIVADA

La información de usuario (como el nombre de usuario y la contraseña) que debe introducirse varía según el método de autenticación que se utilice; por tanto, consulte con el administrador de la máquina antes de la impresión.



- Si ha configurado "Polít. impres." en la ficha [Configuración] de forma que la autenticación del usuario siempre se lleve a cabo, los usuarios deberán autenticarse para cada trabajo de impresión. Para ello es necesario especificar la información de autenticación en un cuadro de diálogo que aparece cada vez que se va a imprimir.
- La función de autenticación del usuario de la máquina no se puede utilizar cuando está instalado el controlador PPD* y se utiliza el controlador de impresora PS estándar de Windows.

Por este motivo, la máquina se puede configurar para prohibir a los usuarios llevar a cabo la impresión a menos que se almacene su información de usuario en la máquina.

* El controlador PPD permite a la máquina imprimir mediante el controlador de impresora PS estándar de Windows.
(En la BP-50M26 / BP-50M31 / BP-50M36 / BP-50M45 / BP-50M55 / BP-50M65, se requiere el kit de expansión PS3.)

1

En la ventana de propiedades del controlador de impresora de la aplicación, seleccione el controlador de impresora de la máquina y haga clic en el botón [Preferencias].



El botón que se utiliza para abrir la ventana de propiedades del controlador de la impresora (generalmente [Propiedades] o [Preferencias]) puede variar en función de la aplicación.



2

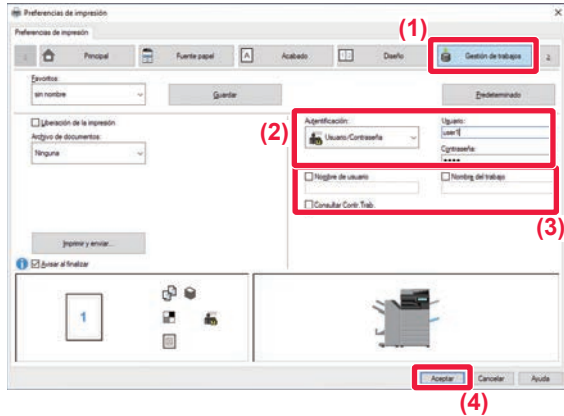

Introduzca su información de usuario.

(1) Haga clic en la pestaña [Gestión de trabajos].

(2) Introduzca su información de usuario.

- Si la autenticación se realiza mediante el nombre de usuario, seleccione [Usuario] y especifique su nombre de usuario.
- Si la autenticación se realiza mediante el nombre de usuario y la contraseña, haga clic en [Usuario/Contraseña] y especifique su nombre de usuario y su contraseña. Especifique la contraseña utilizando de 1 a 32 caracteres
- Cuando el destino de autenticación de la máquina es Active Directory, se puede seleccionar [Autenticación única]. Para obtener información sobre el inicio de sesión único, consulte "[AUTENTICACIÓN MEDIANTE EL INICIO DESESIÓN ÚNICO \(página 4-125\)](#)".
- Si la autenticación se realiza por número de usuario, seleccione [Número de usuario] e introduzca su número de usuario, que tendrá de 5 a 8 dígitos.

(3) Especifique el nombre de usuario y el del trabajo según sea necesario.

- Haga clic en la casilla de verificación [Nombre de usuario] e introduzca su nombre de usuario utilizando un máximo de 32 caracteres. El nombre de usuario introducido aparecerá en el panel táctil de la máquina. Si no introduce ningún nombre de usuario, aparecerá el nombre de inicio de sesión del PC.
- Haga clic en la casilla [Nombre del trabajo] e introduzca un nombre de trabajo utilizando un máximo de 30 caracteres. El nombre de trabajo introducido aparecerá como nombre de archivo en el panel táctil de la máquina. Si no introduce ningún nombre de trabajo, aparecerá el nombre de archivo establecido en la aplicación.

(4) Para que aparezca una ventana de confirmación antes de que la impresión se inicie, seleccione la casilla de verificación [Consultar Contr.Trab.].

(5) Haga clic en el botón [OK] para llevar a cabo la impresión.



La autenticación mediante el inicio de sesión único exige que se lleve a cabo la autenticación de Active Directory en la máquina y en el ordenador. Solo podrá utilizarlo cuando su ordenador esté ejecutando Windows.



FUNCIONES DE USO FRECUENTE

GUARDADO DE CONFIGURACIONES EN EL MOMENTO DE LA IMPRESIÓN

Las opciones configuradas en cada una de las fichas en el momento de la impresión se pueden guardar como favorito. Si guarda las configuraciones utilizadas con frecuencia o las configuraciones complejas y les asigna un nombre, será más fácil seleccionar dichas configuraciones la próxima vez que necesite utilizarlas.

Las configuraciones se pueden guardar desde cualquier ficha de la ventana de propiedades del controlador de la impresora. Las opciones configuradas en cada ficha se enumeran a la hora de guardar, de modo que pueden comprobarse antes de guardarse.



Eliminación de configuraciones guardadas

En el paso 2 de "[UTILIZACIÓN DE CONFIGURACIONES GUARDADAS \(página 4-12\)](#)", seleccione las configuraciones de usuario que desee eliminar y haga clic en el botón [Borrado].

1

Seleccione el controlador de impresora de la máquina en la ventana de impresión de la aplicación y haga clic en el botón [Preferencias].



El botón que se utiliza para abrir la ventana de propiedades del controlador de la impresora (generalmente [Propiedades] o [Preferencias]) puede variar en función de la aplicación.

2

Registre la configuración de la impresión.

(1) Configure la configuración de la impresión en cada ficha.

(2) Haga clic en el botón [Guardar].

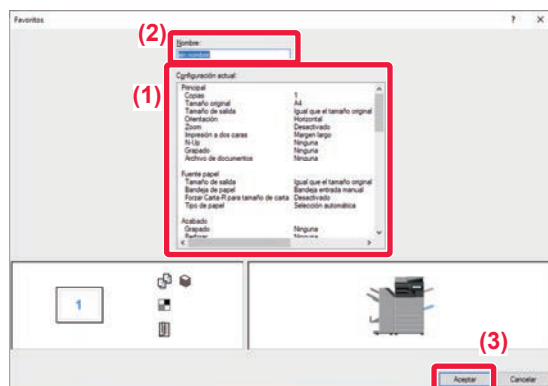
3

Compruebe y guarde la configuración.

(1) Compruebe la configuración que se muestra.

(2) Introduzca un nombre para la configuración utilizando 20 caracteres como máximo.

(3) Haga clic en el botón [OK].



UTILIZACIÓN DE CONFIGURACIONES GUARDADAS

Es posible especificar los favoritos guardados mediante un único clic a fin de aplicar configuraciones utilizadas con frecuencia o configuraciones complicadas a la impresión.

1

Seleccione el controlador de impresora de la máquina en la ventana de impresión de la aplicación y haga clic en el botón [Preferencias].



El botón que se utiliza para abrir la ventana de propiedades del controlador de la impresora (generalmente [Propiedades] o [Preferencias]) puede variar en función de la aplicación.

2

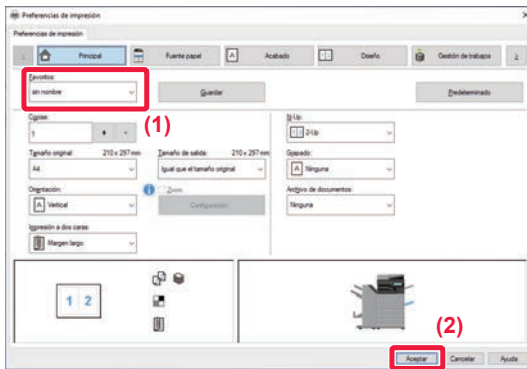

Seleccione la configuración favorita.

(1) Seleccione la configuración favorita que desee utilizar.

(2) Haga clic en el botón [OK].

3

Inicie la impresión.



CAMBIO DE LA CONFIGURACIÓN PREDETERMINADA DEL CONTROLADOR DE LA IMPRESORA

Cabe la posibilidad de cambiar la configuración predeterminada del controlador de impresora.

Los cambios realizados en la ventana de propiedades del controlador de la impresora al ejecutar la impresión desde la aplicación no se conservan, sino que se aplica de nuevo la configuración predeterminada especificada aquí al salir de la aplicación.

1

Haga clic en el botón [Inicio], seleccione [Ajustes] → [Dispositivo] → [Impresoras y escáneres].



- En Windows 11, haga clic en el botón [Inicio], seleccione [Bluetooth y dispositivos] → [Impresoras y escáneres].
- En Windows 8.1/Windows Server 2012, haga clic con el botón derecho del ratón en el botón [Inicio], seleccione [Panel de control] → [Ver dispositivos e impresoras] (o [Dispositivos e impresoras]).

2

Haga clic en el nombre del controlador de la impresora de la máquina y haga clic en [Administrar].

3

Haga clic en [Inicio].

4

Configure las opciones y haga clic en el botón [Aceptar].

Para obtener más información sobre la configuración, consulte la Ayuda del controlador de la impresora.



COMPARTIR LA CONFIGURACIÓN DE FAVORITOS ENTRE EL SERVIDOR Y EL CLIENTE

Cuando utilice esta máquina como impresora compartida, si ha definido como "Favorito" el controlador de la impresora del servidor compartido, este ajuste también se puede utilizar en el destino compartido.

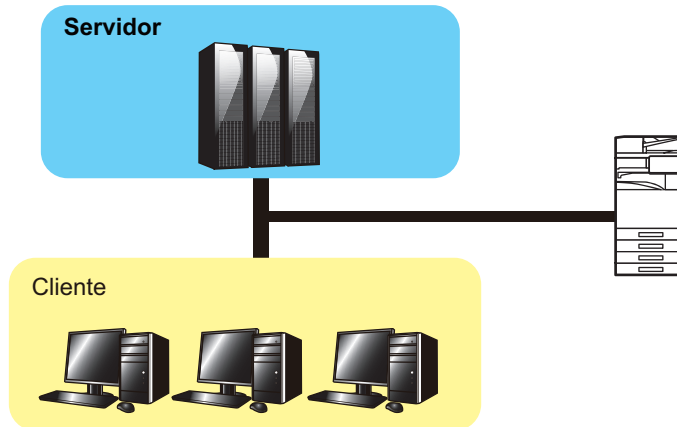

Las configuraciones favoritas configuradas en el servidor se pueden usar en la computadora cliente.

Configure los siguientes ajustes en el controlador de la impresora del servidor compartido.

1

Haga clic en el botón [Inicio], seleccione [Ajustes] → [Dispositivo] → [Impresoras y escáneres].



- En Windows 11, haga clic en el botón [Inicio], seleccione [Bluetooth y dispositivos] → [Impresoras y escáneres].
- En Windows 8.1/Windows Server 2012, haga clic con el botón derecho del ratón en el botón [Inicio], seleccione [Panel de control] → [Ver dispositivos e impresoras] (o [Dispositivos e impresoras]).

2

Haga clic en el nombre del controlador de la impresora de la máquina y haga clic en [Administrar].

3

Haga clic en [Propiedades de impresora].



4

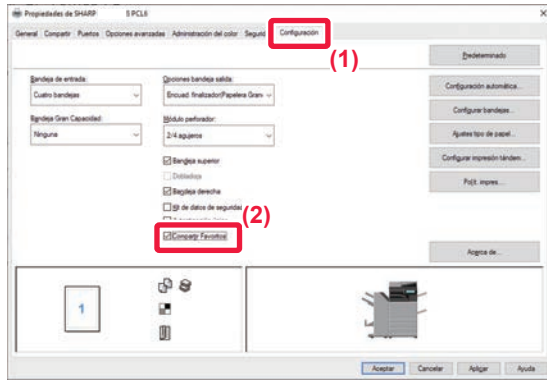

Configure los ajustes para compartir.

- (1) Haga clic en la pestaña [Configuración].
- (2) Establezca la casilla de verificación [Compartir favoritos] como .



IMPRESIÓN EN UN ENTORNO macOS

PROCEDIMIENTO BÁSICO DE IMPRESIÓN

El ejemplo siguiente explica cómo imprimir un documento desde la aplicación estándar "TextEdit" en macOS.



- Para instalar el controlador de impresora y configurar las opciones en un entorno macOS, consulte la Guía de instalación del software.
- Las explicaciones de las pantallas y los procedimientos para el uso en un entorno macOS generalmente presuponen que se está utilizando macOS 11 y que se ha instalado un controlador PPD. Las pantallas pueden diferir dependiendo de la versión del sistema operativo o la aplicación de software.
- El menú utilizado para ejecutar la impresión puede variar según la aplicación.
- En la BP-50M26 / BP-50M31 / BP-50M36 / BP-50M45 / BP-50M55 / BP-50M65, se requiere el kit de expansión PS3 para utilizar la máquina como impresora en un entorno macOS.

1

Seleccione [Ajustar página] en el menú [Archivo] y seleccione la impresora.

Si los controladores de impresora aparecen como una lista, seleccione en ella el nombre del controlador de impresora que desee utilizar.

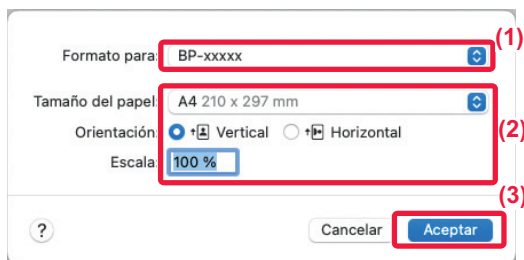
2

Seleccione los ajustes del papel.

(1) Asegúrese de que esté seleccionada la impresora correcta.

(2) Seleccione los ajustes del papel.

Se puede seleccionar el tamaño del papel, la orientación del papel y los ajustes de ampliación/reducción.

(3) Haga clic en el botón [Aceptar].



3

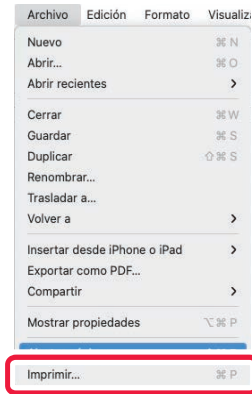

Seleccione [Imprimir] en el menú [Archivo].

4

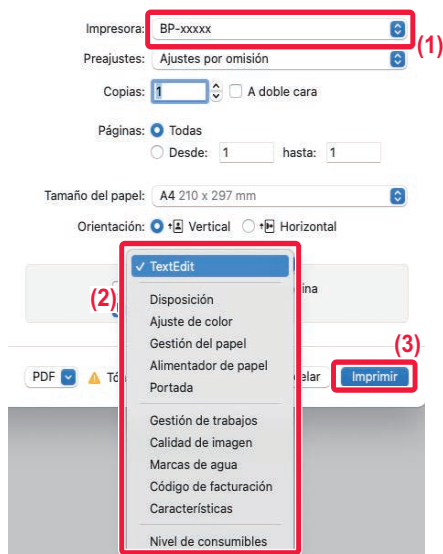

Seleccione la configuración de impresión.

- (1) Asegúrese de que esté seleccionada la impresora correcta.
- (2) Seleccione un elemento del menú y configure las opciones según sea necesario.
- (3) Haga clic en el botón [Imprimir].



SELECCIÓN DEL PAPEL

En esta sección se explica la configuración de [Alimentador de papel] en la ventana de configuración de la impresión.

- **Cuando se encuentra seleccionada la opción [Selección automática]:**
Se selecciona automáticamente una bandeja configurada para papel normal o reciclado (sólo papel normal 1 según la configuración predeterminada de fábrica) del tamaño especificado para la opción "Tamaño del papel" de la pantalla de configuración de página.
- **Cuando se especifica una bandeja de papel:**
Se utiliza para la impresión la bandeja especificada, independientemente de la opción de configuración "Tamaño de papel" especificada en la pantalla de configuración de la página.
En el caso de la bandeja bypass, también se especifica el tipo de papel. Compruebe el tipo de papel establecido para la bandeja bypass de la máquina, compruebe que haya papel de ese tipo cargado en la bandeja bypass y, a continuación, seleccione la bandeja bypass adecuada (el tipo de papel).
- **Cuando se especifica un tipo de papel:**
Se utiliza para la impresión una bandeja con el tipo y tamaño de papel especificado en "Tamaño de papel" en la pantalla de configuración de la página.



También se pueden colocar soportes especiales, como por ejemplo sobres, en la bandeja bypass.

Para saber cómo cargar papel en la bandeja bypass, consulte "[CARGA DE PAPEL EN LA BANDEJA BYPASS \(página 1-25\)](#)".



Si se encuentran activadas las opciones [Activ. tamaño de pap. detect. En Band. bypass] (desactivada de forma predeterminada) o [Activar tipo de pap. detect. En Band. bypass] (activada de forma predeterminada), a las que se accede seleccionando [Configuraciones del sistema] en "Configuración (administrador)" → [Ajustes de Impresora] → [Configuración de Condiciones] → [Aj. de band. bypass], la impresión no tendrá lugar si el tipo o el tamaño de papel especificados en el controlador de impresora son diferentes del tipo o el tamaño de papel especificados en la configuración de la bandeja bypass.



IMPRESIÓN EN SOBRES

Se puede utilizar la bandeja bypass o la bandeja 1 para la impresión de sobres.



- Para saber qué tipos de papel se pueden usar en la bandeja, consulte "[TIPOS DE PAPEL APLICABLES \(página 1-15\)](#)".
- Para saber cómo cargar papel en la bandeja bypass, consulte "[CARGA DE PAPEL EN LA BANDEJA BYPASS \(página 1-25\)](#)".
- Para saber cómo cargar los sobres en la bandeja 1, consulte "[BANDEJA 1 - 4 \(CUANDO HAY INSTALADO UN STAND/CAJÓN DE PAPEL DE 550 / 2X550 / 3X550 / 550&2100 HOJAS\) \(página 1-18\)](#)".
- Para obtener más información sobre el procedimiento para cargar el papel, consulte "[SELECCIÓN DEL PAPEL \(página 4-18\)](#)".
- Cuando se utilizan soportes como sobres, que solamente se pueden cargar con una orientación específica, es posible rotar la imagen 180 grados. Para obtener más información, consulte "[ROTACIÓN DE 180 GRADOS DE LA IMAGEN DE IMPRESIÓN \(ROTAR 180 GRADOS\) \(página 4-41\)](#)".
- Tras la impresión, pueden existir arrugas en el sobre, según e tipo y formato de sobre y según el entorno de impresión. Antes de llevar a cabo una impresión de gran volumen, se recomienda realizar una impresión de prueba.

Seleccione el tamaño del sobre en las opciones de configuración correspondientes de la aplicación ("Configuración de página" en la mayoría de los casos) y lleve a cabo los pasos siguientes.

1

The screenshot shows the printer configuration interface with several settings highlighted by red boxes and numbered (1) through (3):

- (1) "Tamaño del papel" dropdown menu set to "Sobre DL 110 x 220 mm".
- (2) "Alimentador de papel" dropdown menu set to "Alimentador de papel".
- (3) "Todas las páginas desde:" dropdown menu set to "Bandeja entrada manual(Sobre)".

Other visible settings include: Impresora: BP-xxxxx, Preajustes: Ajustes por omisión, Copias: 1, Páginas: Todas, Orientación: Vertical, and buttons for PDF, Tóner bajo, Cancelar, and Imprimir.

Seleccione la configuración de impresión.

- (1) Seleccione el tamaño de sobre en el menú "Tamaño de papel".
- (2) Seleccione [Alimentador de papel].
- (3) Seleccione la [Bandeja entrada manual(Sobre)] o la [Bandeja 1] en el menú "Todas las páginas desde".



Si se encuentra activada la opción [Activar tipo de pap. detect. En Band. bypass] (activada de forma predeterminada) en "Configuración (administrador)", ajuste el tipo de papel de la bandeja bypass a [Sobre].



IMPRESIÓN CON LA FUNCIÓN DE AUTENTICACIÓN DE USUARIO ACTIVADA

La información de usuario (como el nombre de usuario y la contraseña) que debe introducirse varía según el método de autenticación que se utilice; por tanto, consulte con el administrador de la máquina antes de la impresión.



El menú utilizado para ejecutar la impresión puede variar según la aplicación.

1

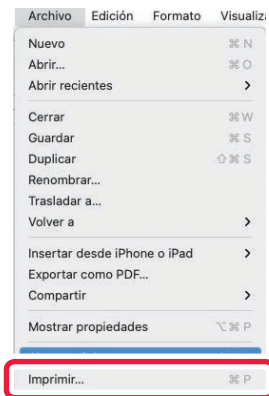

Seleccione [Imprimir] en el menú [Archivo] de la aplicación.



2

Introduzca su información de usuario.

- (1) Asegúrese de que esté seleccionado el nombre de impresora de la máquina.
- (2) Seleccione [Gestión de trabajos].
- (3) Haga clic en la pestaña [Autenticación].
- (4) Introduzca su información de usuario.
 - Si la autenticación se lleva a cabo mediante el nombre de inicio de sesión y la contraseña, introduzca su nombre de inicio de sesión en "Usuario" y su contraseña (entre 1 y 32 caracteres) en "Contraseña".
 - Si la autenticación se realiza mediante el número de usuario, introduzca su número de usuario (entre 5 y 8 dígitos) en "Número de usuario".
- (5) Especifique el nombre de usuario y el del trabajo según sea necesario.
 - Nombre de usuario
Introduzca su nombre de usuario utilizando 32 caracteres como máximo. El nombre de usuario introducido aparecerá en el panel táctil de la máquina. Si no introduce ningún nombre de usuario, aparecerá el nombre de inicio de sesión del PC.
 - Nombre del trabajo
Introduzca un nombre de trabajo utilizando 32 caracteres como máximo. El nombre de trabajo introducido aparecerá como nombre de archivo en el panel táctil de la máquina. Si no introduce ningún nombre de trabajo, aparecerá el nombre de archivo establecido en la aplicación.
- (6) Haga clic en el botón [Imprimir].



FUNCIONES DE USO FRECUENTE

SELECCIONAR LA RESOLUCIÓN

Se encuentran disponibles las tres opciones siguientes para "Modo Impresión" (resolución):

600 dpi	Es adecuado para imprimir datos como texto normal o una tabla.
600 dpi (Alta calidad)	La calidad de impresión de las fotos y del texto será alta.
1200 dpi*	Seleccione este modo para imprimir fotos con una mayor definición y para imprimir líneas finas con claridad.

* Este elemento no se puede utilizar en la BP-50M26 / BP-50M31 / BP-50M36 / BP-50M45 / BP-50M55 / BP-50M65.

Windows

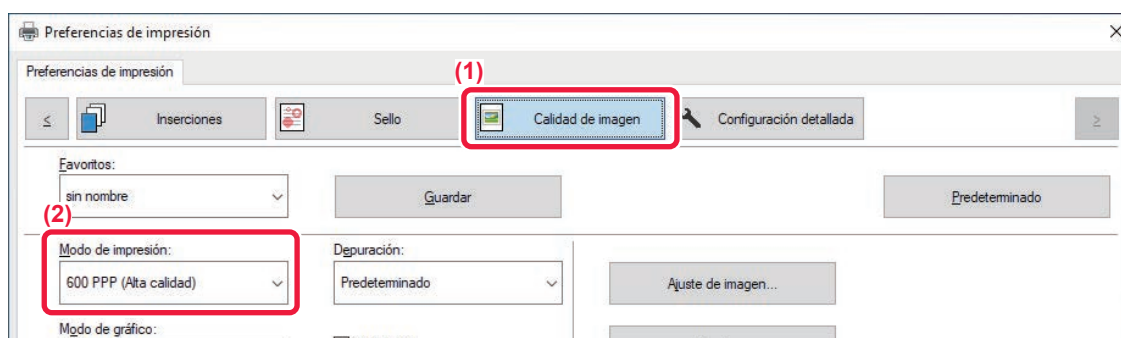

- (1) Haga clic en la pestaña [Calidad de imagen].
- (2) Seleccione "Modo de impresión".

macOS

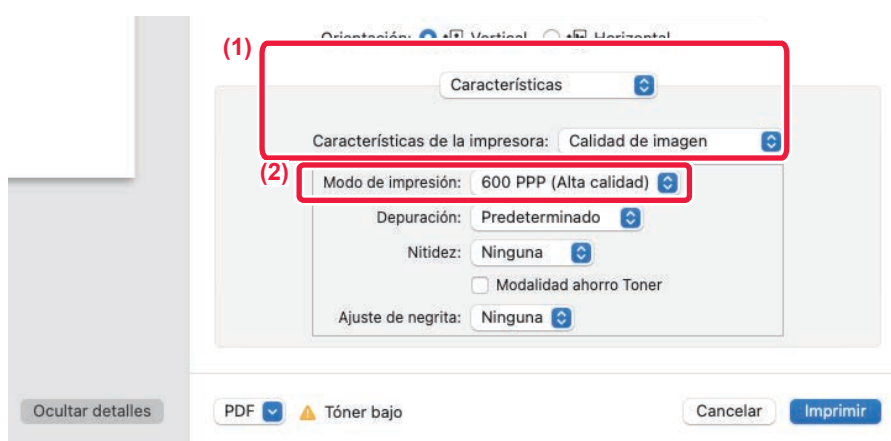



- (1) Seleccione [Características] y, a continuación, seleccione [Calidad de imagen].
- (2) Seleccione "Modo de impresión".

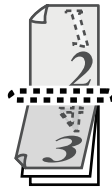

IMPRESIÓN A DOS CARAS

La máquina puede imprimir en las dos caras del papel. Esta función resulta útil para muchas tareas, pero es especialmente cómoda para crear un folleto sencillo. La impresión a dos caras también contribuye a ahorrar papel.

Orientación del papel	Resultados de la impresión	
Vertical	Margen largo	Margen corto
		
Horizontal	Margen corto	Margen largo
		
	Las páginas se imprimen para poderlas unir por el lado izquierdo o derecho.	Las páginas se imprimen para poderlas unir por la parte superior.

Windows

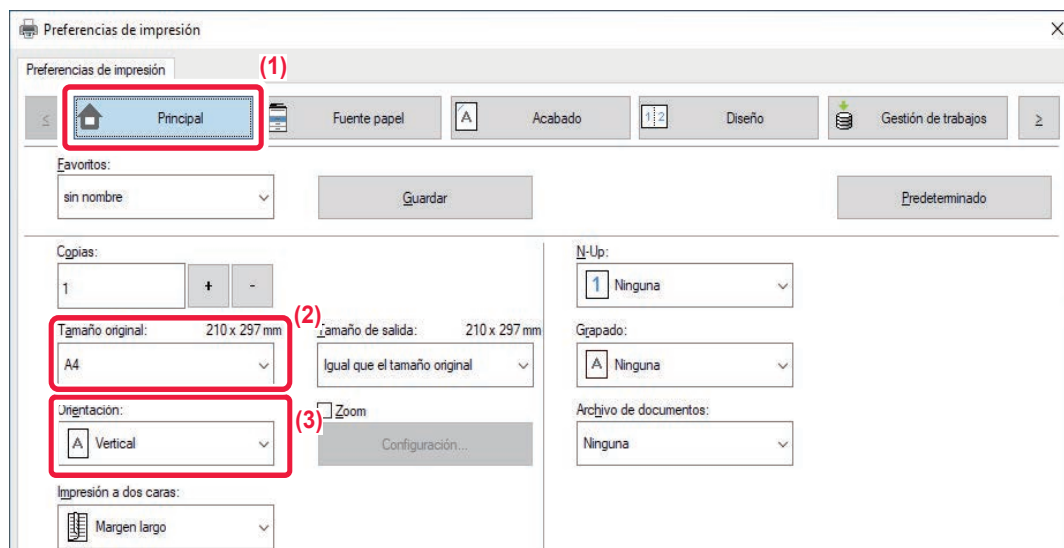

- (1) Haga clic en la pestaña [Principal].
- (2) Seleccione la orientación del papel.
- (3) Seleccione [Margen largo] o [Margen corto].



En caso necesario puede seleccionar el método de implementación de impresión a dos caras. Haga clic en el botón [Otros ajustes] de la ficha [Configuración detallada] y seleccione el modo en "Estilo dúplex".



macOS

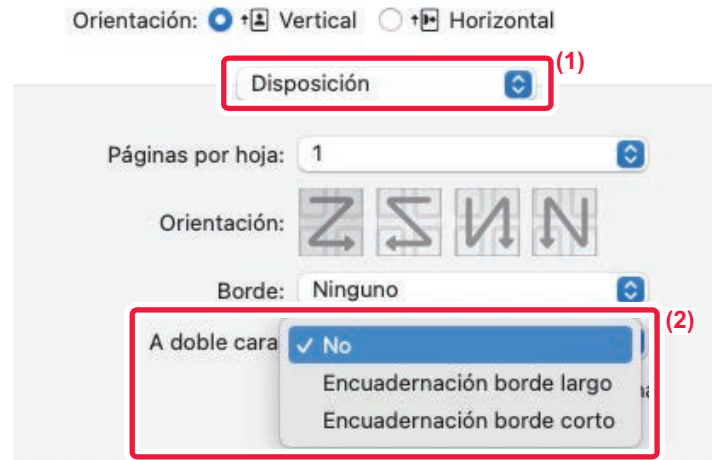

(1) Seleccione [Disposición].

(2) Seleccione [Encuadernación borde largo] o [Encuadernación borde corto].



AJUSTE DE LA IMAGEN DE IMPRESIÓN AL PAPEL

Esta función permite aumentar o reducir automáticamente la imagen de impresión para que coincida con el tamaño del papel cargado en la máquina.

Esta función resulta útil cuando se amplía un documento de tamaño carta o A4 a tamaño de doble carta o A3 a fin de que resulte más fácil de visualizar, o bien cuando se imprime un documento en un papel de tamaño distinto del correspondiente al documento original.

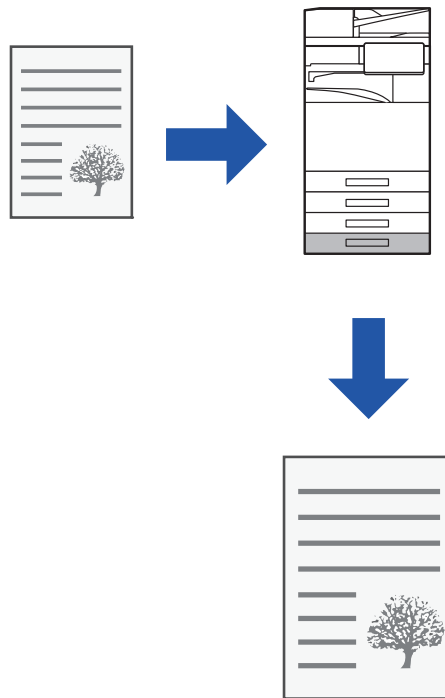

En el ejemplo siguiente se explica cómo imprimir un documento de tamaño Carta (A4) en papel de tamaño A3 (Oficio).

Windows

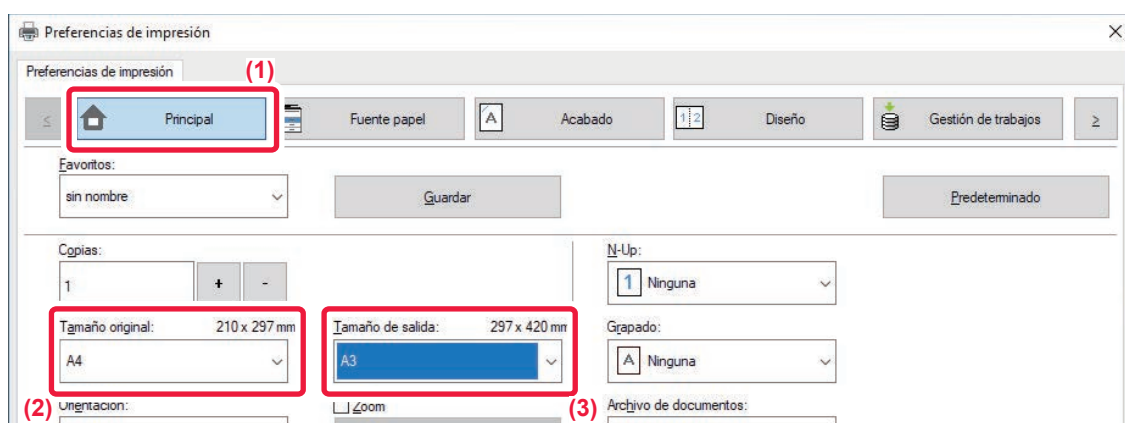

- (1) Haga clic en la pestaña [Principal].
- (2) Seleccione el tamaño original en [Tamaño original] (por ejemplo: A4).



(3) Seleccione el tamaño de papel real que se usará para la impresión en [Tamaño de salida] (por ejemplo: A3).

Si el tamaño de salida es superior al tamaño original, se aumentará automáticamente la imagen impresa.



Si se selecciona el tamaño A0, A1, A2, B1, B2 o B3 en "Tamaño original", se seleccionará automáticamente Carta (A4) en "Tamaño de salida".

macOS

Impresora: BP-xxxxx

Preajustes: Ajustes por omisión

Copias: 1 A doble cara

Páginas: Todas
 Desde: 1 hasta: 1

Tamaño del papel: A4 210 x 297 mm (1)

Orientación: Vertical Horizontal

Gestión del papel (2)

Intercalar páginas

Páginas por imprimir: Todas las páginas

Orden de páginas: Automático

Ajustar al tamaño del papel (3)

Tamaño papel destino: A3 (4)
 Solo reducir

(1) Compruebe el tamaño de papel para la imagen de impresión (por ejemplo: A4).

(2) Seleccione [Gestión del papel].

(3) Seleccione [Ajustar al tamaño del papel].

(4) Seleccione el tamaño de papel real que se usará para la impresión (por ejemplo: A3).



Si selecciona A0 (Entra en pág.), A1 (Entra en pág.), A2 (Entra en pág.), B1 (Entra en pág.), B2 (Entra en pág.), o B3 (Entra en pág.) en "Tamaño de papel", el tamaño de papel seleccionado se seleccionará después del "Papel sugerido" en "Tamaño papel destino".







IMPRESIÓN DE VARIAS PÁGINAS EN UNA SOLA PÁGINA

Esta función permite reducir la imagen de impresión e imprimir diversas páginas en una única hoja de papel. Puede imprimir solamente la primera página en el tamaño original y después imprimir varias páginas reducidas en las hojas siguientes.

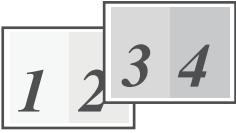
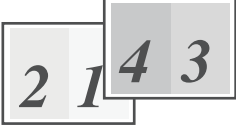
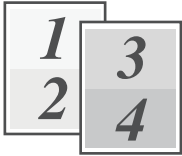
Por ejemplo, si se selecciona [2-Up] (2 páginas por hoja) y [4-Up] (4 páginas por hoja), se obtendrán los siguientes resultados de impresión según el orden de páginas seleccionado.

Resulta útil cuando se desea imprimir varias imágenes, como fotos, en una sola hoja de papel y cuando se desea ahorrar papel. Cuando se utiliza junto con la impresión a dos caras, esta función permite ahorrar aún más papel.

2-Up (2 páginas por hoja)			
De izquierda a derecha 	De derecha a izquierda 	De arriba a abajo (cuando la orientación de impresión sea horizontal) 	
4-Up (4 páginas por hoja)			
Derecha y abajo 	Abajo y derecha 	Izquierda y abajo 	Abajo e izquierda 



- [N-Up], que se puede establecer en la ficha [Diseño], también se puede establecer en la ficha [Principal]. ("Orden" solo se puede establecer en la ficha [Diseño].)
- Tenga en cuenta lo siguiente cuando imprima varias páginas en una hoja:
 - El orden de las páginas de 6-Up, 8-Up, 9-Up y 16-Up es igual que el de 4-Up.
 - En un entorno Windows, el orden de las páginas puede visualizarse en la imagen de impresión dentro de la ventana de propiedades de controlador de impresora.
 - En un entorno macOS, los órdenes de las páginas se muestran como selecciones.
 - En un entorno macOS, el número de las páginas que se pueden imprimir en una sola hoja es de 2, 4, 6, 9 o 16. No es posible imprimir 8 páginas en una sola hoja.
- Para obtener información sobre la función "Repetir", consulte "[IMPRESIÓN DE LA MISMA IMAGEN EN FORMA DE MOSAICO \(IMPRESIÓN REPETIDA\) \(página 4-80\)](#)".



La función para imprimir solo la primera página normalmente solo se puede utilizar en el controlador de impresora PCL6.



Windows

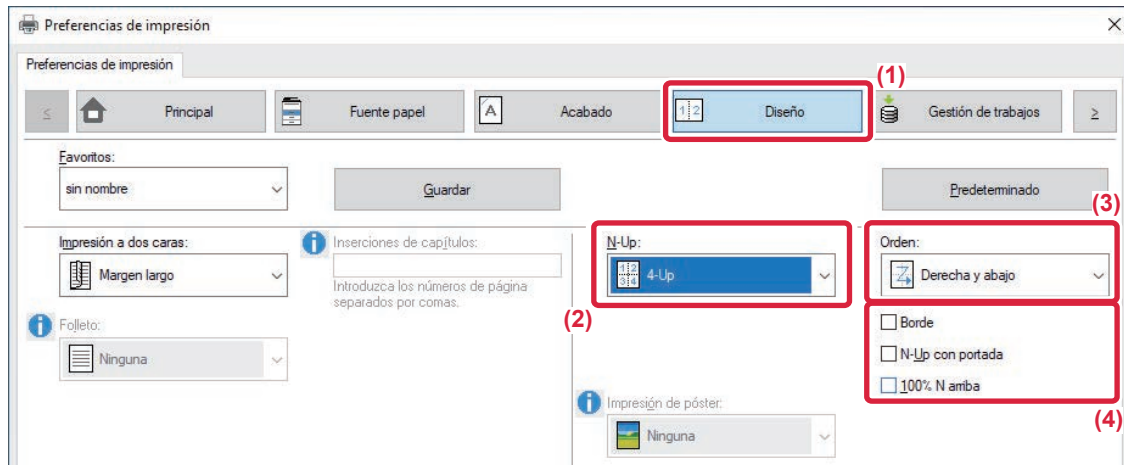

- (1) Haga clic en la pestaña [Diseño].
- (2) Seleccione el número de páginas por hoja.
- (3) Seleccione el orden de las páginas.
- (4) Si desea imprimir los bordes, haga clic en la casilla de verificación [Borde] para que aparezca la marca .
 - Para imprimir la primera página normalmente (como portada), seleccione la casilla de verificación [N-Up con portada] (). (Sólo PCL6)
 - Si se selecciona [100% N arriba] () para trabajos como copia N-Up de dos páginas de tamaño A4 en una hoja A3, las páginas se imprimirán al tamaño completo del original. Si selecciona [Borde] en este momento, solo se imprimirá el borde.

macOS

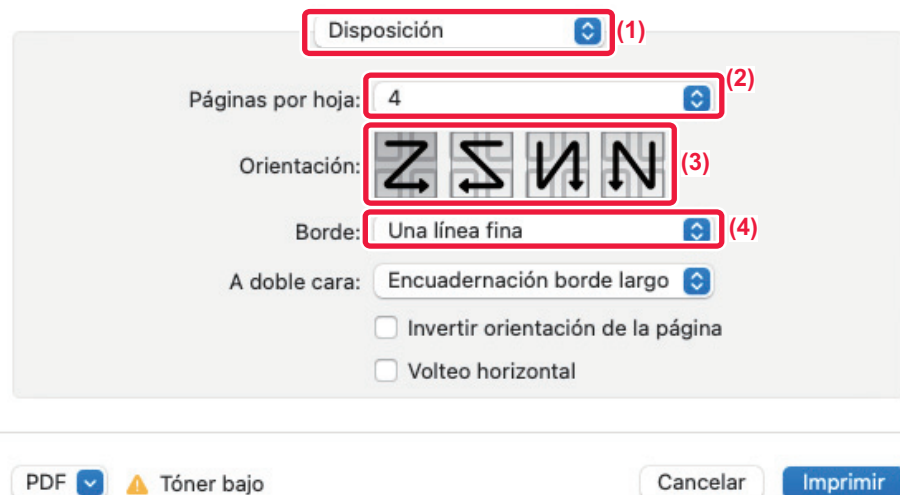

- (1) Seleccione [Disposición].
- (2) Seleccione el número de páginas por hoja.
- (3) Seleccione el orden de las páginas.
- (4) Si desea imprimir los bordes, seleccione el tipo de borde que desee.



IMPRESIÓN OMITIENDO LAS PÁGINAS EN BLANCO

Si el original escaneado contiene páginas en blanco, las páginas en blanco se omitirán durante la impresión. La máquina detecta las páginas en blanco y no las imprime. Ello elimina impresiones innecesarias sin tener que buscar las páginas en blanco antes de imprimir.

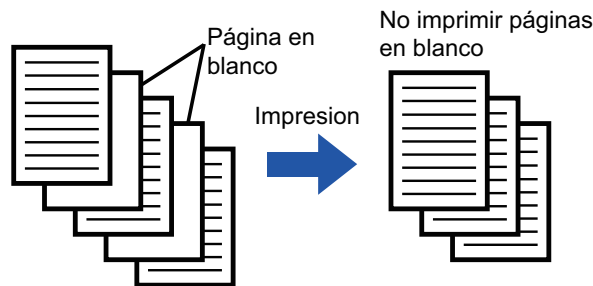

Esta función está disponible en los entornos Windows.



- Dependiendo del estado del original, es posible que se detecten algunas páginas que no estén en blanco como si lo estuvieran, y que por lo tanto no se estén imprimiendo, al igual que es posible que se detecten algunas páginas en blanco como si no lo estuvieran, y que se impriman.
- En Imprime N-Up, las páginas en blanco no se excluyen y se imprimen.

Windows

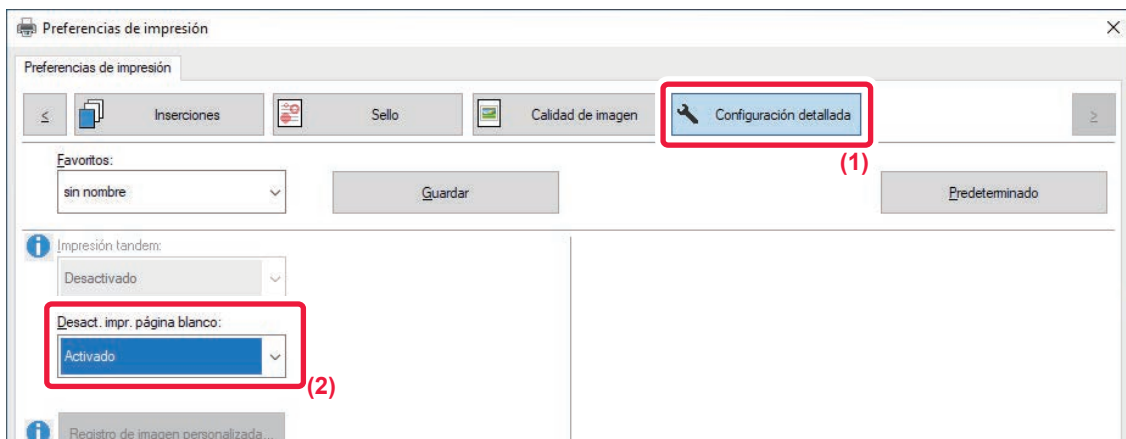

(1) Haga clic en la pestaña [Configuración detallada].

(2) Seleccione [Activado] en [Desact. impr. página blanco].











GRAPADO/PERFORADO DE DOCUMENTOS

FUNCIÓN DE GRAPADO

La función de grapado permite grapar la salida impresa. A fin de crear materiales con un aspecto más acabado, se puede utilizar la función de grapado junto con la impresión a dos caras.

Esta función ahorra un tiempo considerable al preparar la documentación para una reunión u otros materiales grapados.

Las posiciones de grapado y el número de grapas se pueden seleccionar para obtener los siguientes resultados de grapado.

1 Grapa*		
Izquierdo 	Derecho 	Superior 
2 Grapas		
Izquierdo 	Derecho 	Superior 
Sin grapas		
Izquierdo 	Derecho 	Superior 

*La orientación de grapado (" | " o " — ") varía en función del tamaño y la orientación del papel.



FUNCIÓN DE PERFORADO

La función de perforado permite realizar orificios en la salida impresa. Las posiciones de los orificios se establecen mediante la selección del borde de encuadernación.

Izquierdo	Derecho	Superior



- Se necesita un finalizador interno, un finalizador, un finalizador (apilador grande), un finalizador de encuadernado, un finalizador de encuadernado (apilador grande) para usar la función de grapado.
- Se necesita un finalizador interno, un finalizador (apilador grande) o un finalizador de encuadernado (apilador grande) para usar la función de grapado sin grapas.
- Para utilizar la función de perforado, instale un módulo perforador en el finalizador interno, finalizador, finalizador (apilador grande), encuadernador finalizador o encuadernador finalizador (apilador grande).
- Para saber la cantidad máxima de hojas que se puede grapar, consulte las "ESPECIFICACIONES" de la Guía de inicio.
- La cantidad máxima de hojas que pueden graparse a la vez incluye todas las portadas e inserciones.
- Para obtener información sobre la función de encuadernado, consulte "[CREACIÓN DE UN FOLLETO \(FOLLETO/ENCUADERNADO\) \(página 4-34\)](#)".



- Las funciones de grapado y agrupado (desplazamiento de la posición del papel correspondiente a cada trabajo) no se pueden emplear simultáneamente.
- Cuando el finalizador está desactivado en la configuración de la máquina, no es posible utilizar las funciones de grapado y perforado.
- Cuando las funciones de grapado o de perforado están desactivadas en la configuración de la máquina, no es posible grapar ni perforar.

Windows

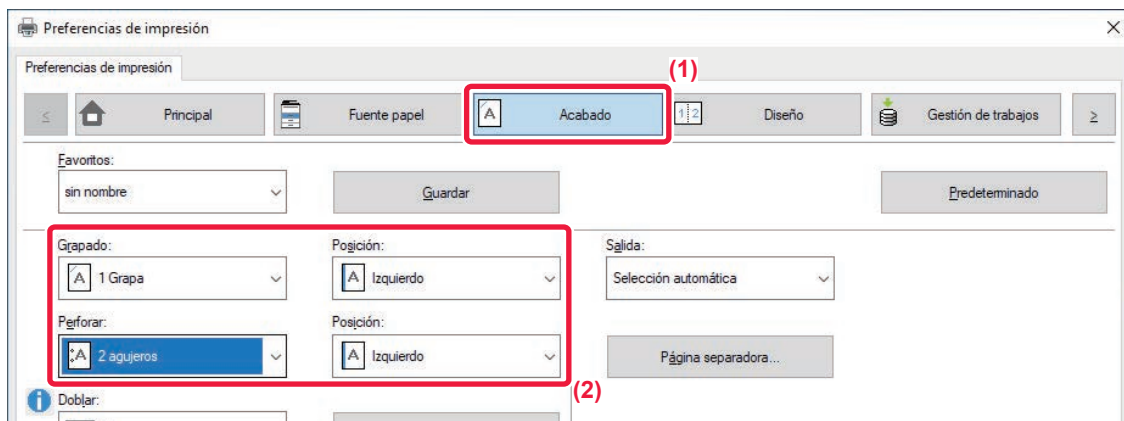

(1) Haga clic en la pestaña [Acabado].

(2) Seleccione la función de grapado o de perforado.

- Para la función de grapado, seleccione el número de grapas en el menú "Grapado" y la posición de las grapas en el menú "Posición".
- Para la función de perforado, seleccione el tipo de perforado en el menú "Perforar" y la posición de las perforaciones en el menú "Posición".



- Además de la ficha [Acabado], [Grapado] también se puede establecer en la ficha [Principal].
- En la pestaña [Fuente papel], utilice [Forzar Carta-R para el tamaño Carta] para que siempre se utilice papel de tamaño carta en la orientación horizontal. Con este ajuste, cuando imprima tamaños legales mezclados, los lados cortos se imprimirán con el mismo ancho, para que pueda graparlos juntos.

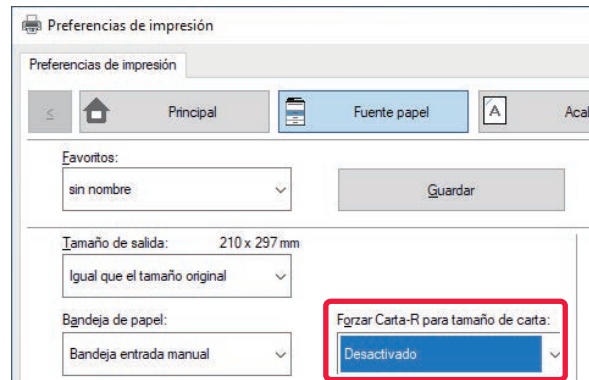

macOS

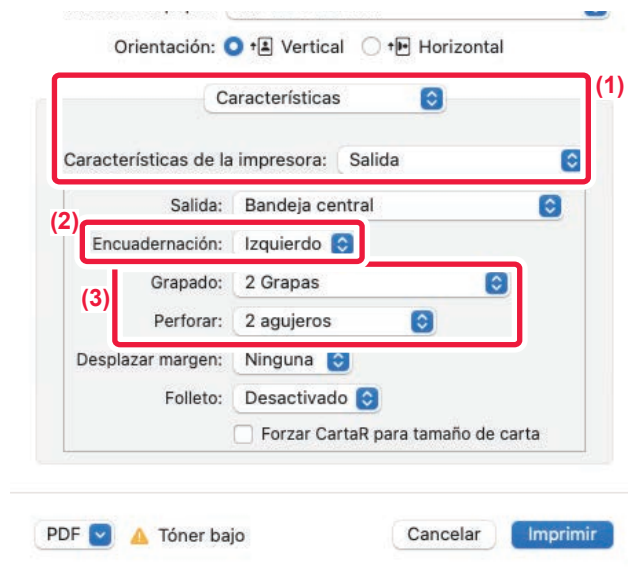

- (1) Seleccione [Características] y, a continuación, seleccione [Salida].
- (2) Seleccione "Borde de encuadración".
- (3) Seleccione la función de grapado o de perforado.
 - Para la función de grapado, seleccione el número de grapas en el menú "Grapado".
 - Para la función de perforado, seleccione el tipo de perforado en el menú "Perforar".



Utilice [Forzar Carta-R para tamaño de carta] para que siempre se utilice papel de tamaño carta en la orientación horizontal. Con este ajuste, cuando imprima tamaños legales mezclados, los lados cortos se imprimirán con el mismo ancho, para que pueda graparlos juntos.

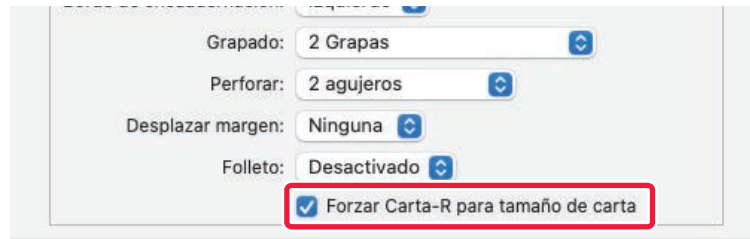



FUNCIONES ESPECIALES DE LA IMPRESORA

FUNCIONES ESPECIALES PARA CREAR FOLLETOS Y PÓSTERS

CREACIÓN DE UN FOLLETO (FOLLETO/ENCUADERNADO)

La función de folletos imprime en el anverso y reverso de cada hoja de papel para que puedan doblarse y encuadernarse a fin de crear un folleto.

Si hay un finalizador de encuadernado instalado y se seleccionan las opciones "Folleto" y "Grapado", esta función dobla e imprime las copias automáticamente. Resulta útil cuando se desea compilar el documento impreso de manera que forme un folleto.

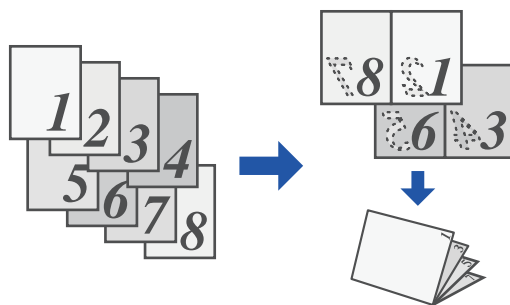

Windows

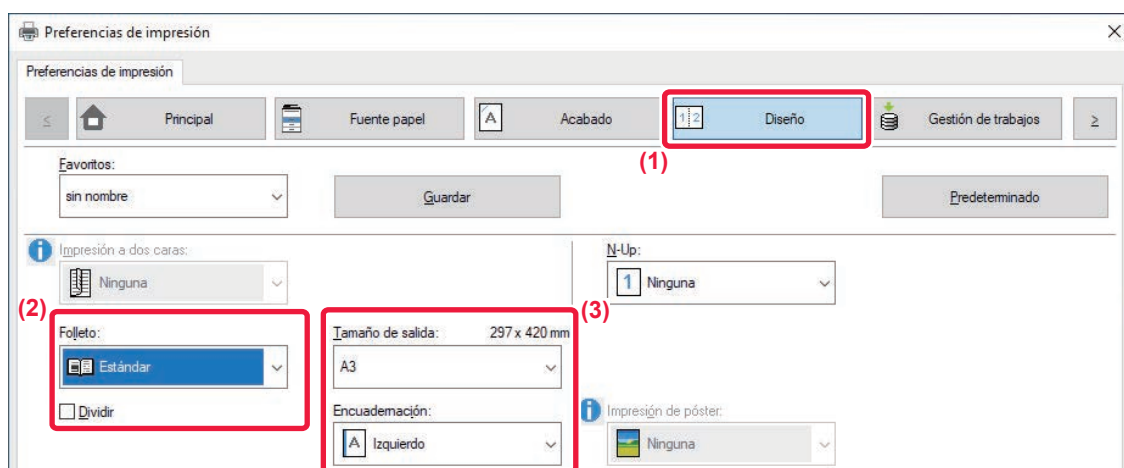

(1) Haga clic en la pestaña [Diseño].



(2) Seleccione [Estándar] o [Imagen completa] en "Folleto".

- Si se selecciona [Estándar], la imagen impresa se ampliará o reducirá para ajustarse al papel seleccionado en "Tamaño de salida".
- Si se selecciona [Imagen completa], la imagen impresa se ampliará o reducirá para ajustarse al tamaño seleccionado en "Encajar al Tamaño de Pap.". Seleccionando un tamaño de papel que sea más grande que la imagen de impresión se pueden recortar los bordes del papel tras crear el folleto para crear un folleto sin márgenes.
- Si el número de páginas impresas va a superar el número de hojas que se pueden grapar, se puede seleccionar la casilla de verificación [Dividir] () para dividir la salida en varios subfolletos grapables. Una vez apilados, los subfolletos tendrán el mismo orden de páginas que las páginas originales.

(3) Seleccione el tamaño de salida especificado y el borde de encuadernación.

- Si se ha seleccionado [Estándar], seleccione el tamaño del papel de salida.
- Si se ha seleccionado [Imagen completa], seleccione el tamaño al que desee ampliar o reducir la imagen de impresión en [Encajar al Tamaño de Pap.] y seleccione el tamaño de papel que desee utilizar para imprimir en "Tamaño de salida".

Si hay un encuadernador finalizador instalado

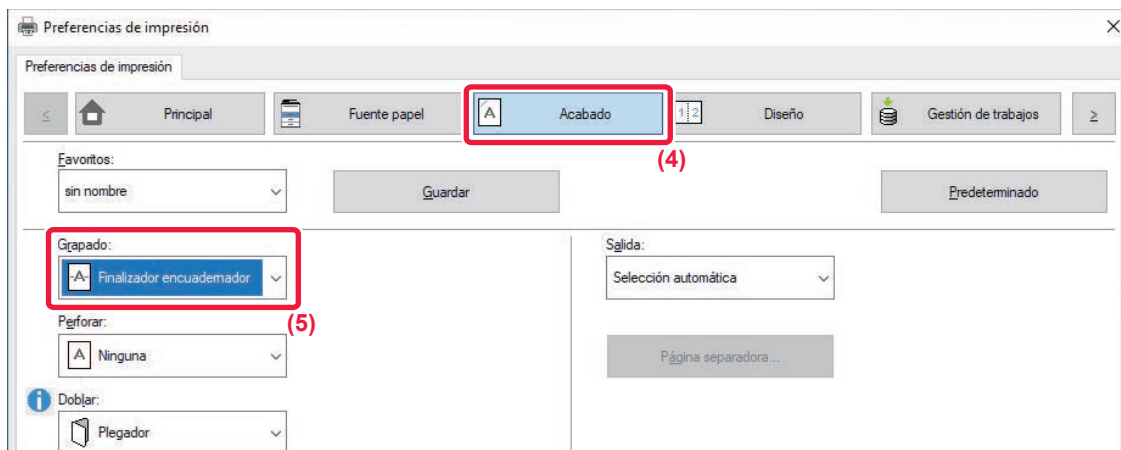

(4) Haga clic en la pestaña [Acabado].

(5) Seleccione [Finalizador encuadernador] en "Grapado".



Cuando se instala un Finalizador Grapador (gran capacidad) y el trabajo no se saca correctamente con [Encuadernador], seleccione [Final. Encuaderna. (Inverso)].



macOS

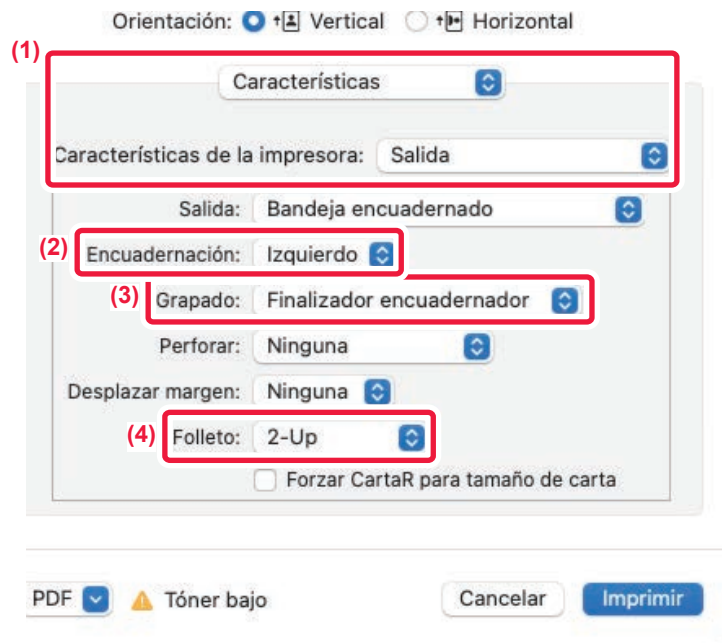

- (1) Seleccione [Características] y, a continuación, seleccione [Salida].
- (2) Seleccione "Borde de encuadernación".
- (3) Seleccione [Finalizador encuadernador].
- (4) Seleccione [Mosaico] o [2-Up].



IMPRESIÓN CON CONFIGURACIÓN DE DESPLAZAMIENTO DE MARGEN (MARGEN)

Esta función se utiliza para desplazar la imagen de impresión y aumentar así el margen izquierdo, derecho o superior del papel.

Si hay un finalizador o finalizador de encuadernado instalado, las funciones de grapado y perforado de la máquina se podrán emplear juntas.

Resulta útil cuando se desea grapar o perforar el documento de salida, pero el área de encuadernación se superpone al texto.

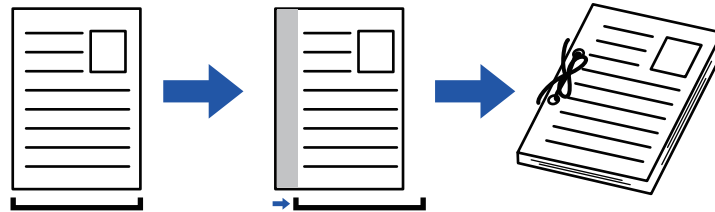

Desplazando la imagen, la parte de la imagen que queda fuera del área de impresión no se imprimirá.

Windows

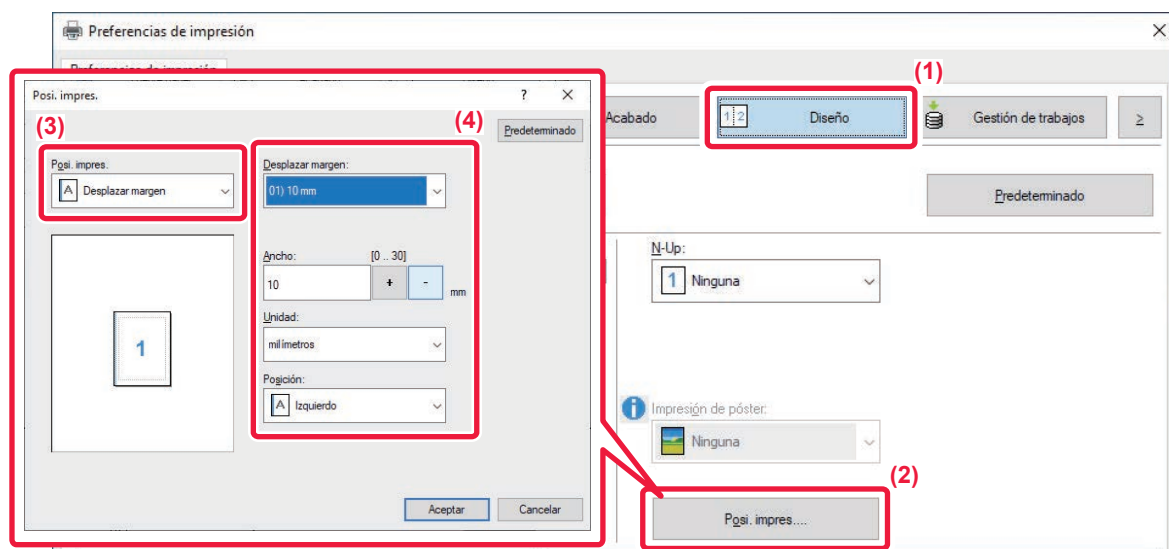

- (1) Haga clic en la pestaña [Diseño].
- (2) Haga clic en el botón [Posi. impres.].
- (3) Seleccione [Desplazar margen].
- (4) Seleccione el ancho de desplazamiento.

Seleccione el valor en el menú "Desplazar margen". Si desea configurar otro valor numérico, seleccione el valor y haga clic en los botones o introduzca el número directamente.



macOS

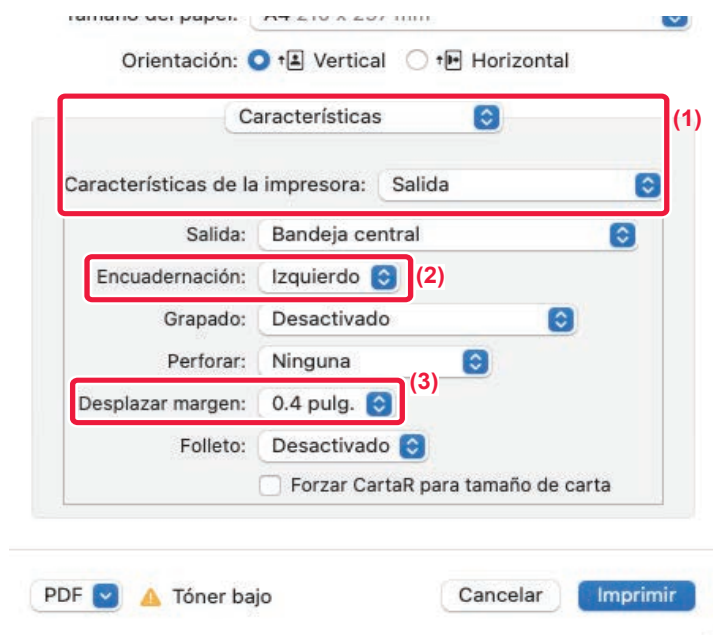

- (1) Seleccione [Características] y, a continuación, seleccione [Salida].
- (2) Seleccione "Borde de encuadernación".
- (3) Seleccione "Desplazar margen".



CREACIÓN DE UN PÓSTER GRANDE (IMPRESIÓN DE PÓSTER)

Es posible ampliar una página de datos de impresión para imprimirla utilizando varias hojas de papel (2 hojas [1 x 2], 4 hojas [2 x 2], 9 hojas [3 x 3] o 16 hojas [4 x 4]). A continuación, las hojas se pueden unir para crear un póster grande. Para lograr una alineación exacta de los bordes de las hojas durante la unión, puede imprimir líneas de borde o crear bordes superpuestos (función de superposición).

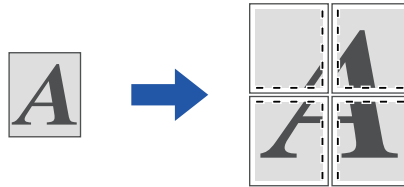

Esta función está disponible en los entornos Windows.

Windows

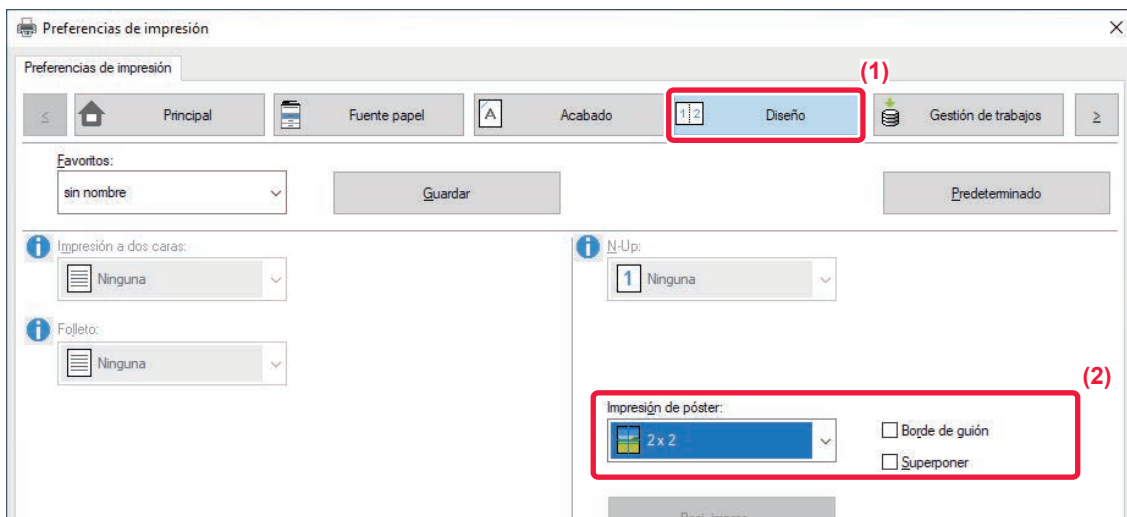

(1) Haga clic en la pestaña [Diseño].

(2) Seleccione el número de hojas que desee utilizar en "Impresión de póster".

Si desea imprimir bordes o utilizar la función de superposición, haga clic en las casillas de verificación correspondientes para que aparezca .



FUNCIONES PARA AJUSTAR EL TAMAÑO Y LA ORIENTACIÓN DE LA IMAGEN

AJUSTE DE LA POSICIÓN DE IMPRESIÓN DE FORMA DISTINTA EN PÁGINAS PARES E IMPARES (POSICIÓN DE IMPRESIÓN)

Esta función permite establecer posiciones de impresión (márgenes) distintas para las páginas pares e impares e imprimir las páginas.



Esta función está disponible en los entornos Windows.

Windows

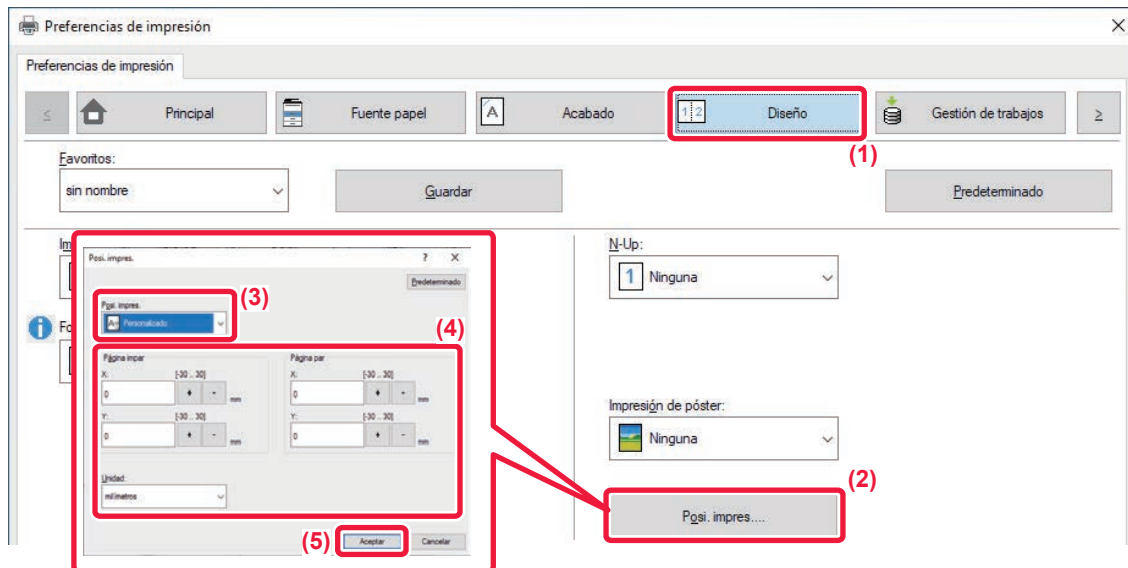

- (1) Haga clic en la pestaña [Diseño].
- (2) Haga clic en el botón [Posi. impres.].
- (3) Seleccione [Personalizado].
- (4) Ajuste la cantidad de desplazamiento de la posición de impresión para las páginas impares y para las pares.
- (5) Haga clic en el botón [OK].



ROTACIÓN DE 180 GRADOS DE LA IMAGEN DE IMPRESIÓN (ROTAR 180 GRADOS)

Esta función permite rotar la imagen 180 grados para poderla imprimir correctamente en papel que sólo se puede cargar en una orientación (como sobres o papel perforado).

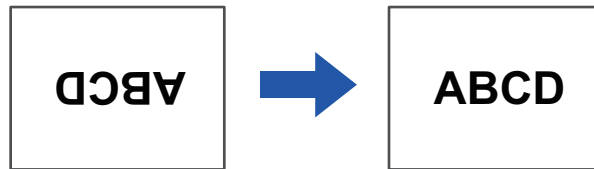

Windows

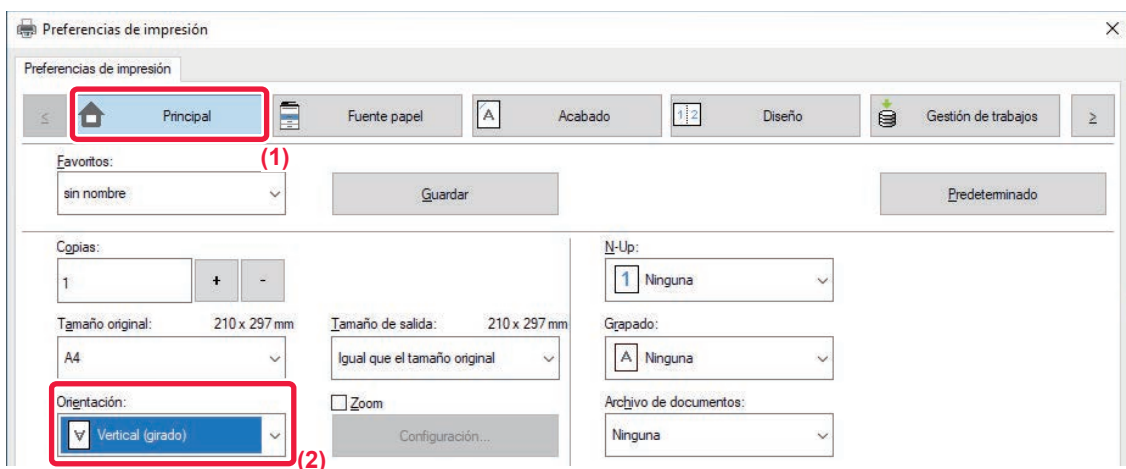

- (1) Haga clic en la pestaña [Principal].
- (2) Seleccione [Vertical (girado)] o [Horizontal (girado)] en "Orientación".



macOS

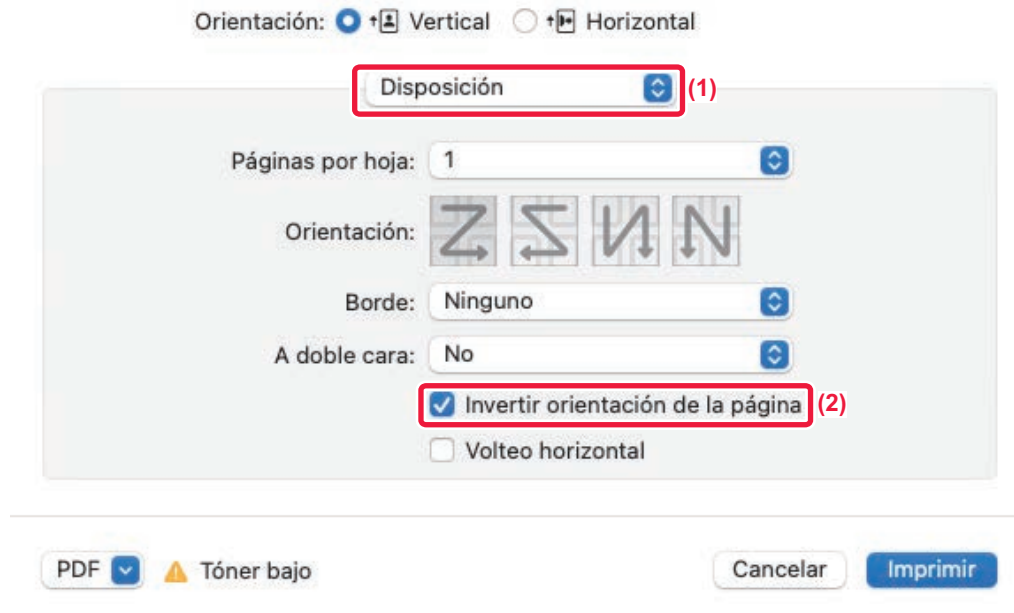

(1) Seleccione [Disposición].

(2) Seleccione la casilla de verificación [Invertir orientación de página] para que aparezca .



AMPLIACIÓN/REDUCCIÓN DE LA IMAGEN DE IMPRESIÓN (CONFIGURACIÓN DE ZOOM/AMPLIAR O REDUCIR)

Con esta función es posible ampliar o reducir la imagen según el porcentaje especificado. Esto permite ampliar una imagen pequeña o agregar márgenes al papel reduciendo ligeramente la imagen.

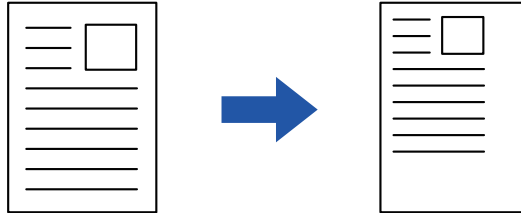

Si utiliza el controlador de impresora PS (Windows), puede definir los porcentajes de anchura y longitud por separado para cambiar las proporciones de la imagen. (En la BP-50M26 / BP-50M31 / BP-50M36 / BP-50M45 / BP-50M55 / BP-50M65, se requiere el kit de expansión PS3.)

Windows

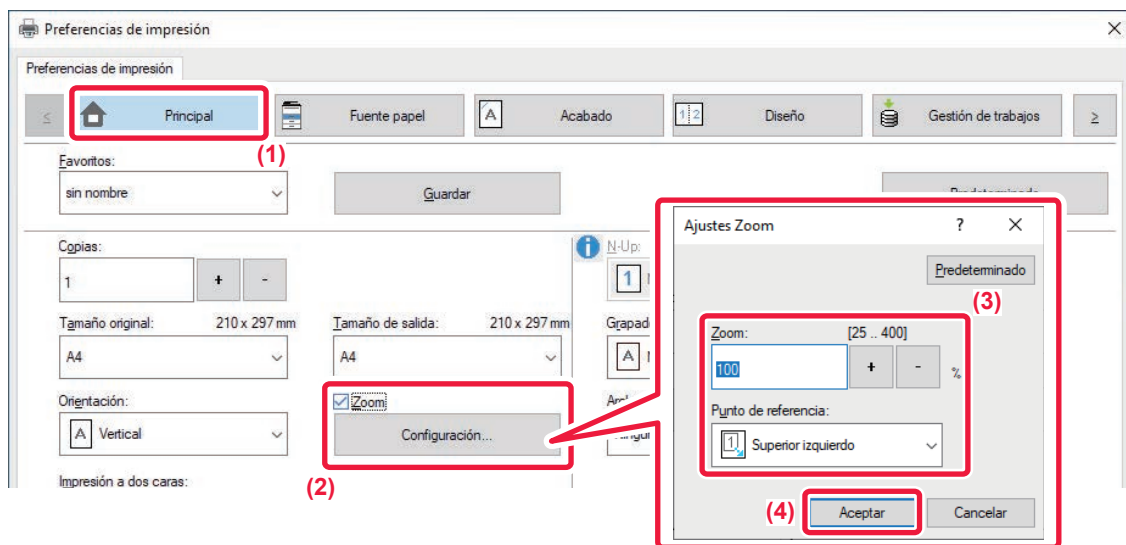

- (1) Haga clic en la pestaña [Principal].
- (2) Haga clic en la casilla de verificación [Zoom] para que aparezca y haga clic en el botón [Ajustes].
- (3) Indique el porcentaje.
Si hace clic en el botón , podrá especificar el valor en incrementos del 1 %. Además, puede seleccionar [Superior izquierdo] o [Centro] para el punto base del papel.
- (4) Haga clic en el botón [OK].



macOS

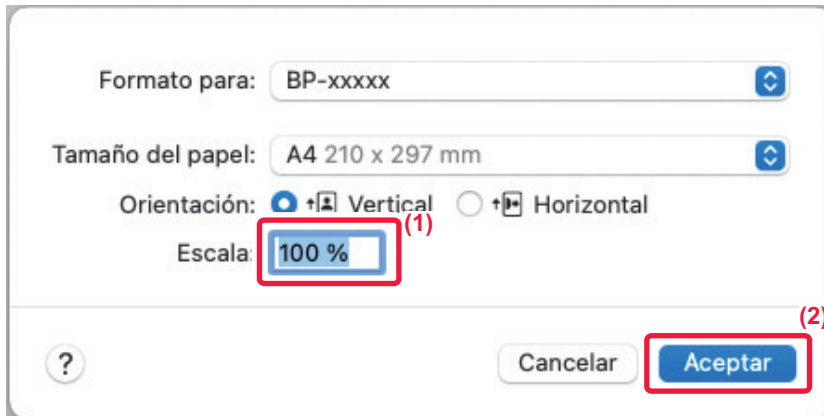

- (1) Seleccione [Ajustar página] en el menú [Archivo] e introduzca el porcentaje (%).
- (2) Haga clic en el botón [Aceptar].



AJUSTE DEL GROSOR (ANCHO) DE LA LÍNEA

Ajuste de los anchos de línea utilizados en datos como los de CAD

Esta función permite aumentar el grosor de toda la línea cuando las líneas de impresión no están claras en las aplicaciones CAD u otras aplicaciones especiales.

Si los datos contienen líneas de distinto grosor, puede imprimir las todas con la anchura mínima.

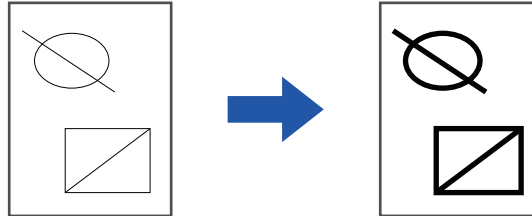

- Esta función está disponible en los entornos Windows.
- Esta función puede usarse si se utiliza el controlador de impresora PCL6.
- Si se imprime desde una aplicación que procesa las líneas como gráficos rasterizados, no se puede cambiar el ancho de línea.

Windows

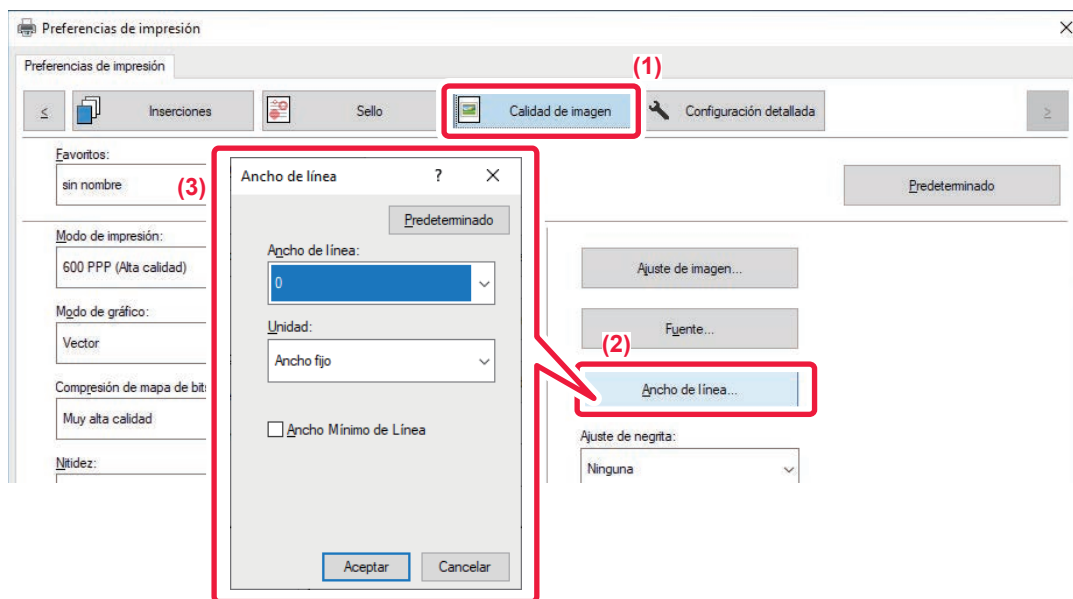

- (1) Haga clic en la pestaña [Calidad de imagen].
- (2) Haga clic en el botón [Ancho de línea].
- (3) Ajuste el ancho de línea y haga clic en el botón [OK].



- Las unidades para ajustar la anchura de línea se pueden establecer como "Ancho fijo" o "Proporción". Seleccione el valor en el menú "Unidad".
- Para imprimir todas las líneas con el grosor mínimo, haga clic en la casilla de verificación [Ancho Mínimo de Línea].



Engrosado de líneas finas en Excel

Si las líneas de borde finas en Excel no se imprimen correctamente, puede aumentar su grosor.



- Esta función está disponible en los entornos Windows.
- Esta función puede usarse si se utiliza el controlador de impresora PCL6.
- Esta opción no suele ser necesaria.

Windows

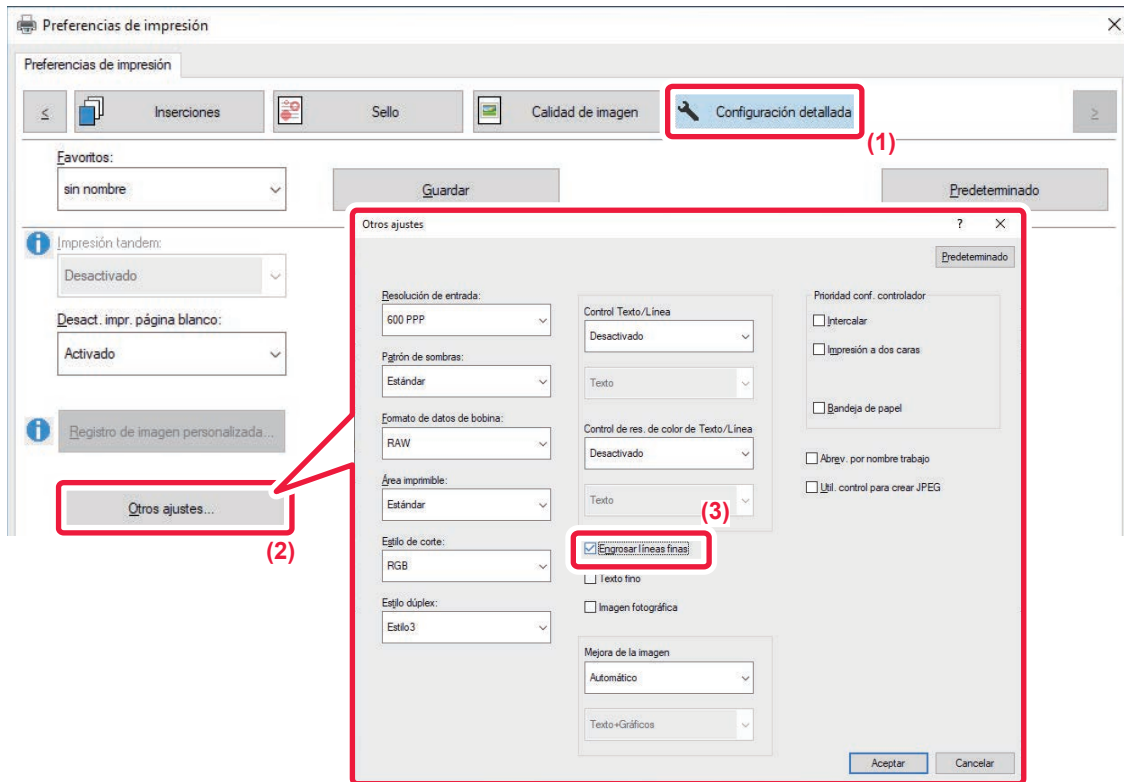

- (1) Haga clic en la pestaña [Configuración detallada].
- (2) Haga clic en el botón [Otros ajustes].
- (3) Marque la casilla de verificación [Engrosar líneas finas] ().



Ajustar el grosor del texto y las líneas

Se pueden hacer más gruesos el texto y las líneas. También puede suavizar o afilar los bordes.

Windows

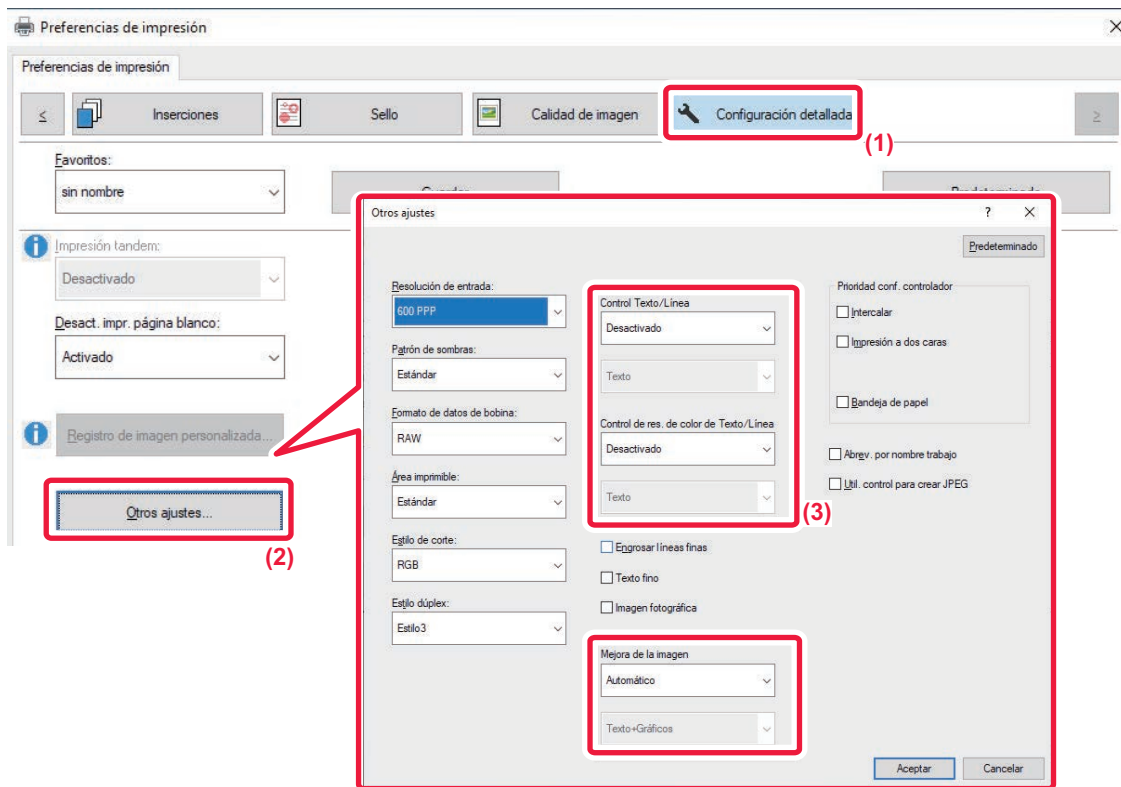

(1) Haga clic en la pestaña [Configuración detallada].

(2) Haga clic en el botón [Otros ajustes].

(3) Especifique los ajustes.

Elemento		Descripción
Control de texto/línea	Texto	Se pueden hacer más gruesos los caracteres y el texto.
	Gráficos	
	Texto+Gráficos	
	Texto+Gráficos+Foto	
Control de reserva de color de texto/línea	Texto	Se pueden hacer más gruesos el texto de tipo inverso y las líneas.
	Texto+Gráficos	



Elemento		Descripción	
Mejora de imagen	Auto.	Puede suavizar o afilar los bordes del texto y los gráficos. Auto: Realizar una mejora óptima de la imagen. Off: No se aplica ninguna mejora a la imagen. Nítida: La mejora de la imagen se aplica nítidamente. Suave: La mejora de la imagen se aplica suavemente.	
	Off		
	Nítida		Texto
			Texto+Gráficos
			Texto+texto de tipo inverso
			Texto+Gráficos+ texto de tipo inverso
			Texto+Gráficos+ tipo inverso
	Suave		Texto
			Texto+Gráficos
			Texto+texto de tipo inverso
			Texto+Gráficos+ texto de tipo inverso
			Texto+Gráficos+ tipo inverso

macOS



- (1) Seleccione [Características].
- (2) Seleccione [Avanzado2].
- (3) Especifique los ajustes.



IMPRESIÓN DE UNA IMAGEN EN ESPEJO (INVERSIÓN DE IMAGEN EN ESPEJO/EFECTOS VISUALES)

La imagen se invierte para crear una imagen espejo.

Esta función se utiliza para imprimir fácilmente un diseño en una plancha de madera u otro medio de impresión.

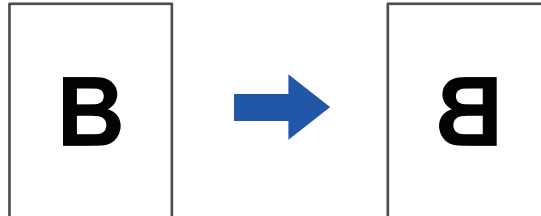

En un entorno Windows, esta función sólo está disponible cuando se utiliza el controlador de impresión PS.

(En la BP-50M26 / BP-50M31 / BP-50M36 / BP-50M45 / BP-50M55 / BP-50M65, se requiere el kit de expansión PS3.)

Windows

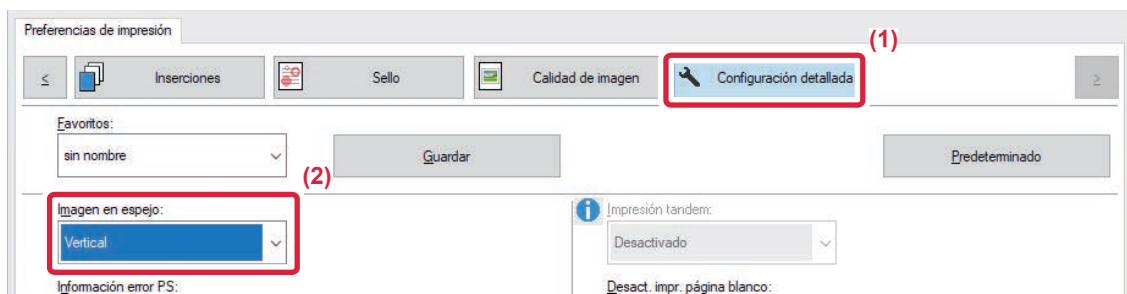

(1) Haga clic en la pestaña [Configuración detallada].

(2) Si desea invertir la imagen horizontalmente, seleccione [Horizontal]. Si desea invertir la imagen verticalmente, seleccione [Vertical].

macOS

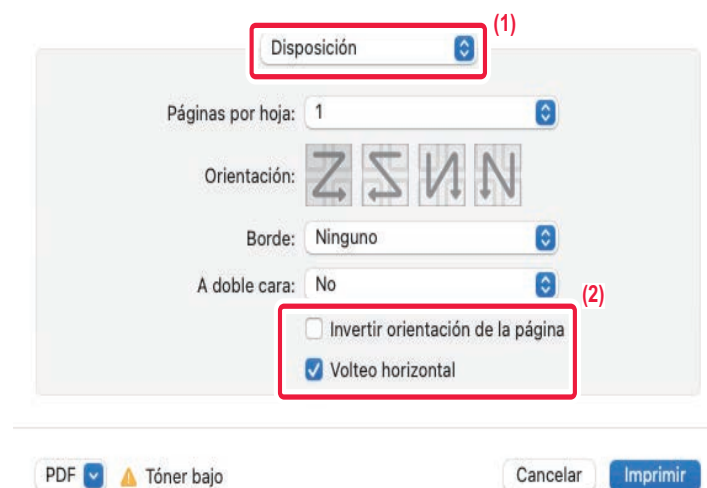

(1) Seleccione [Disposición].

(2) Marque la casilla de verificación [Volteo horizontal] ().



FUNCIÓN DE AJUSTE DE IMAGEN

AJUSTE DEL BRILLO Y EL CONTRASTE DE LA IMAGEN (AJUSTE DE LA IMAGEN)

Esta función permite ajustar el brillo y el contraste en la configuración de impresión cuando se imprime una foto u otro tipo de imagen.

Permite realizar correcciones simples aunque no exista ningún software de edición de imágenes instalado en el equipo.



Esta función está disponible en los entornos Windows.

Windows

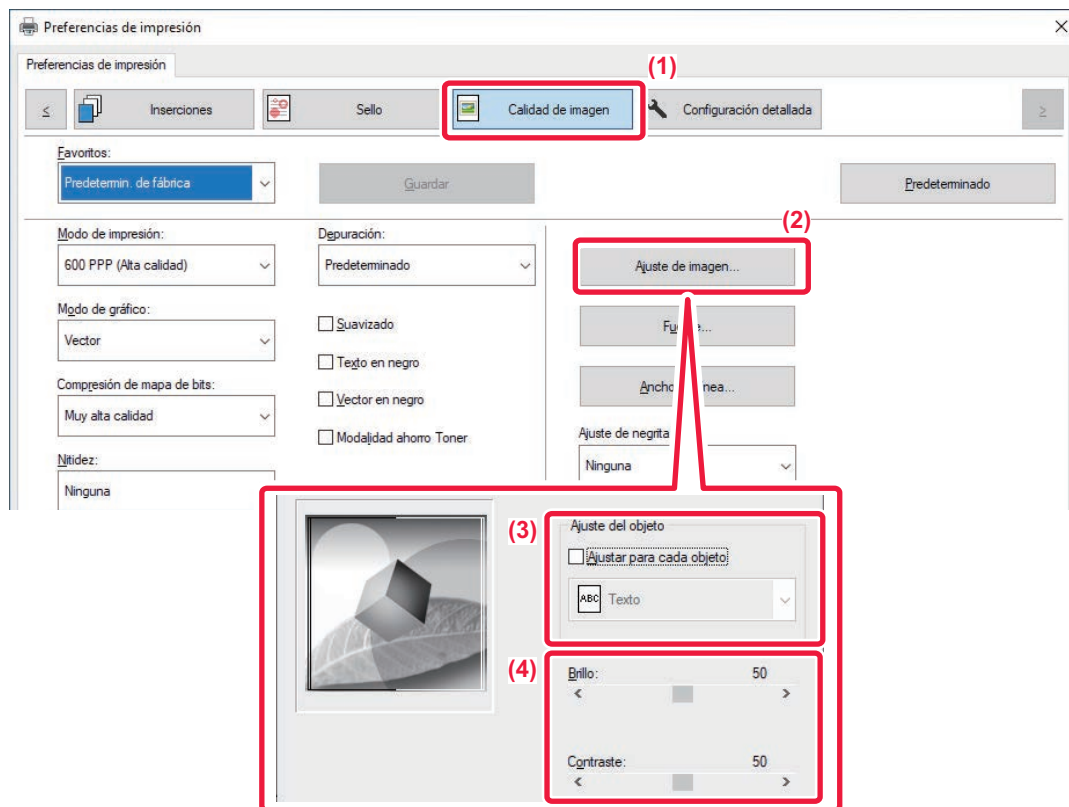

- (1) Haga clic en la pestaña [Calidad de imagen].
- (2) Haga clic en el botón [Ajuste de imagen].
- (3) Para ajustar objetos (texto, gráficos, fotos) individualmente, seleccione la casilla de verificación [Ajustar para cada objeto] () y seleccione el objeto.
- (4) Arrastre la barra deslizante o haga clic en los botones para ajustar la imagen.



IMPRESIÓN EN NEGRO DE TEXTO Y LÍNEAS TENUES (TEXTO EN NEGRO/VECTOR EN NEGRO)

Al imprimir una imagen de color en escala de grises, el texto y las líneas de color poco definidos se imprimen en negro. Esta función permite resaltar el texto y las líneas en color poco definidos e ilegibles cuando se imprimen en escala de grises.

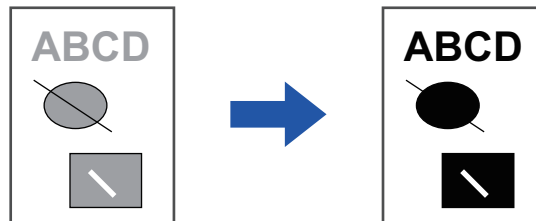

- Los datos rasterizados, como las imágenes de mapa de bits, no se pueden ajustar.
- Esta función está disponible en los entornos Windows.

Windows

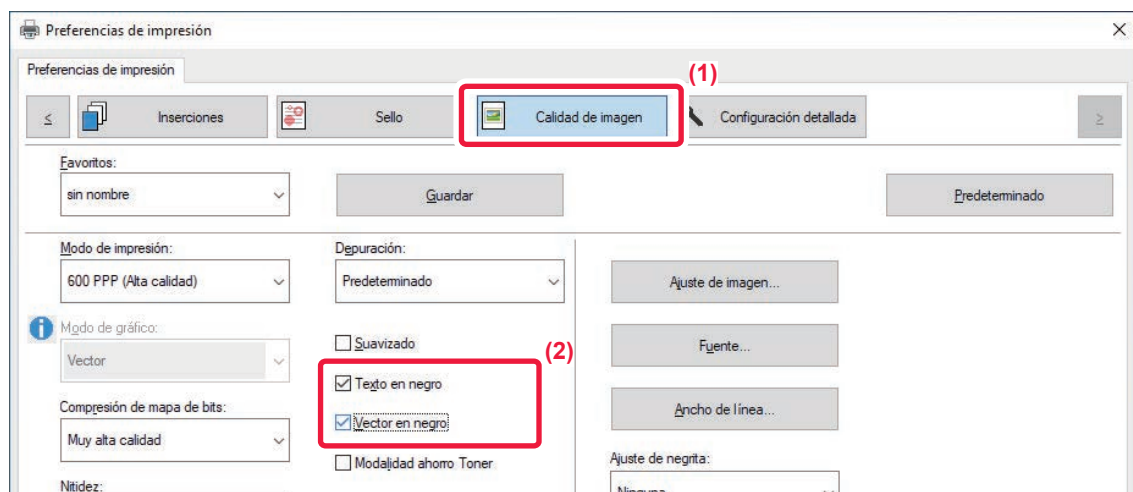

(1) Haga clic en la pestaña [Calidad de imagen].

(2) Seleccione la casilla de verificación [Texto en negro] y/o la casilla de verificación [Vector en negro] para que aparezca .

- Cuando se selecciona [Texto en negro], todo el texto que no sea blanco se imprime en negro.
- Cuando se selecciona [Vector en negro], todos los gráficos de vectores que no sean áreas y líneas en blanco se imprimen en negro.



SELECCIÓN DE CONFIGURACIONES DE IMAGEN PARA EL TIPO DE IMAGEN

Los ajustes predefinidos se encuentran disponibles en el controlador de la impresora de la máquina para varios usos.

Modo de gráficos	Seleccione el modo de gráficos entre "Escaneo horizontal" o "Vector".
Compresión del mapa de bits	Se define la razón de compresión de datos de mapa de bits. Si la razón es mayor, la calidad de la imagen disminuye.
Tramado	Seleccione el tramado para modificar la imagen y satisfacer determinadas preferencias de acuerdo con el método de procesamiento de imágenes adecuado.
Nitidez	Este ajuste crea una imagen más nítida con contornos claros, o suaviza la imagen dándole un efecto más suave.
Suavizado*	Las técnicas de mejora de la resolución (RET) se emplean para suavizar los contornos de las imágenes. Este ajuste procesa la imagen para aumentar la resolución y suavizar bordes de imagen irregulares.

* Esta función está disponible en los entornos Windows.

Windows

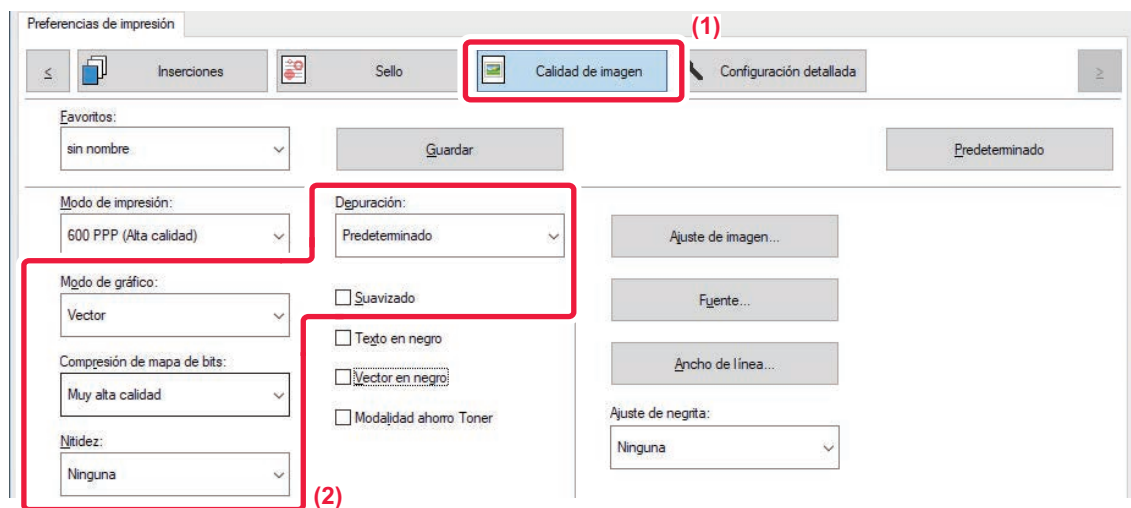

(1) Haga clic en la pestaña [Calidad de imagen].

(2) Especifique los ajustes.



macOS

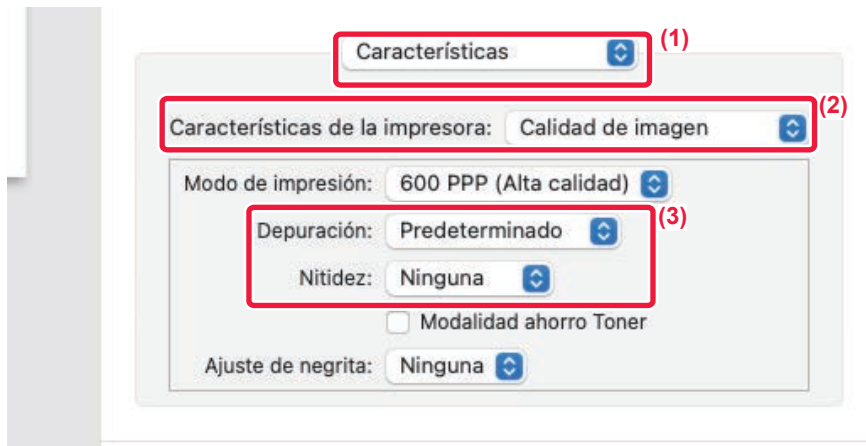

- (1) Seleccione [Características].
- (2) Seleccione [Calidad de imagen].
- (3) Especifique los ajustes.



FUNCIONES PARA COMBINAR TEXTO E IMÁGENES

ADICIÓN DE UNA MARCA DE AGUA EN LAS PÁGINAS IMPRESAS (MARCA DE AGUA)

Con esta función se puede agregar texto tenue sombreado a modo de marca de agua en el fondo de la imagen impresa. El tamaño y el ángulo del texto de la marca de agua se pueden ajustar.

El texto de la marca de agua se puede seleccionar en la lista de texto previamente registrado. Si es necesario, es posible introducir texto para crear una marca de agua original.

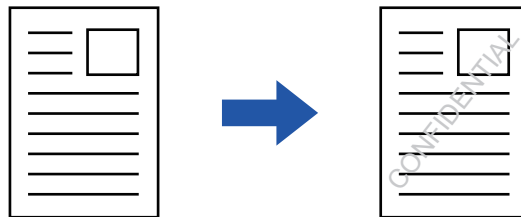

Windows

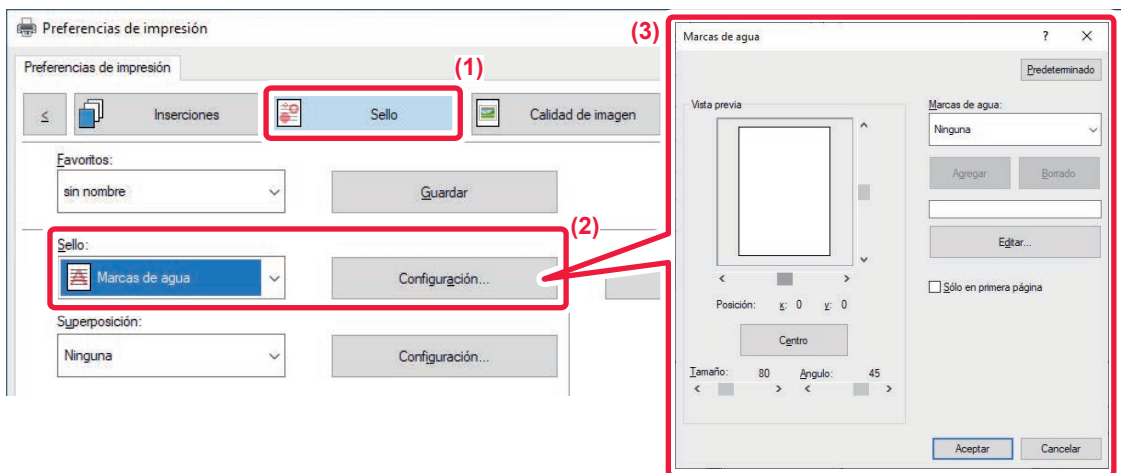

- (1) Haga clic en la pestaña [Sello].
- (2) Seleccione [Marcas de agua] en "Sello" y haga clic en el botón [Ajustes].
- (3) Seleccione la marca de agua que desee utilizar y haga clic en el botón [OK].

Haga clic en el botón [Modificar] para seleccionar otros ajustes detallados.



Si desea crear una nueva marca de agua, escriba el texto de la marca de agua en el cuadro de texto y haga clic en el botón [Agregar].



macOS

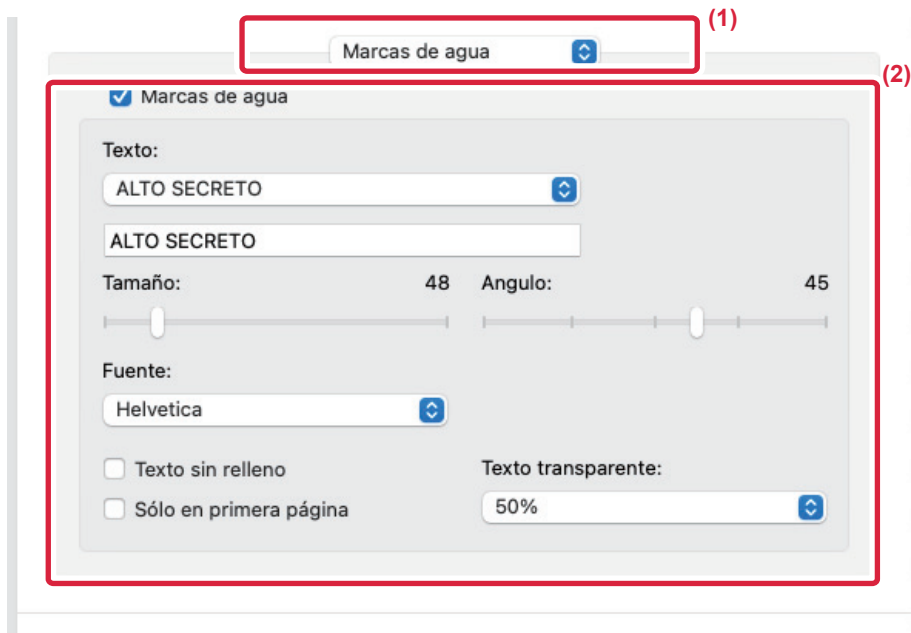

(1) Seleccione [Marcas de agua].

(2) Haga clic en la casilla de verificación [Marcas de agua] y configure las opciones de la marca de agua.

- Configure las opciones detalladas de marca de agua como una selección de texto.
- Ajuste el tamaño y el ángulo del texto arrastrando la barra deslizante .



IMPRESIÓN DE UNA IMAGEN SOBRE LOS DATOS DE LA IMPRESIÓN (SELLO DE IMAGEN)

Esta función permite imprimir una imagen de mapa de bits o JPEG almacenada en el PC sobre los datos de impresión. Resulta útil para imprimir una imagen o icono de su propia creación utilizados con frecuencia como si estuvieran sellados en los datos de impresión. El tamaño, posición y ángulo de la imagen se pueden ajustar.

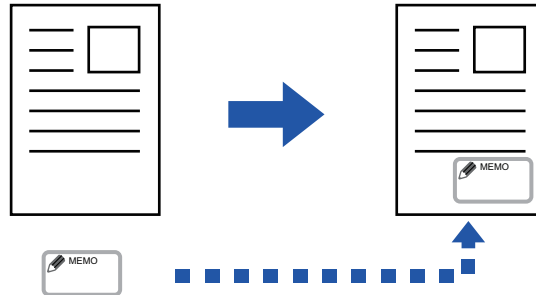

Esta función está disponible en los entornos Windows.

Windows

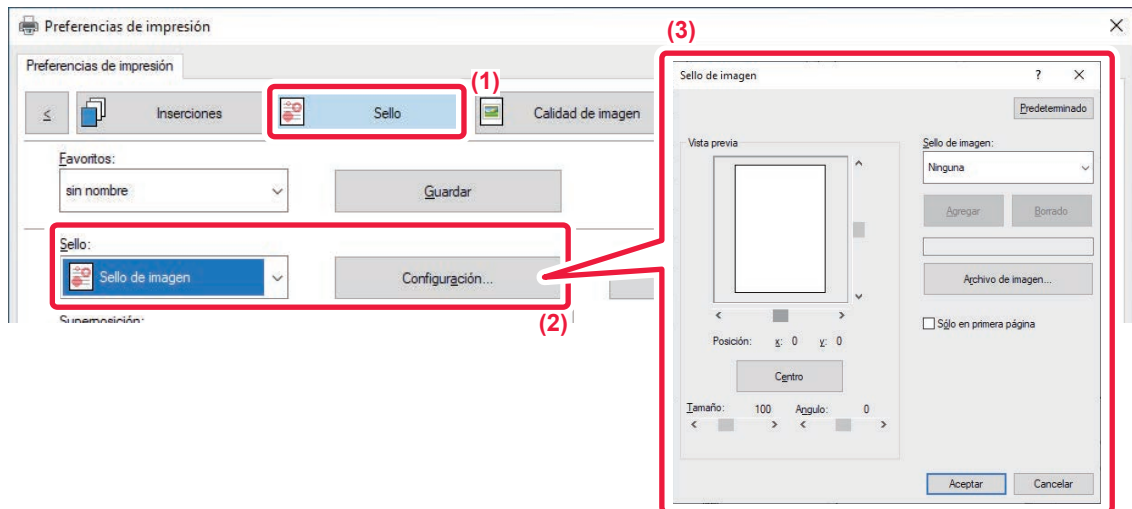

(1) Haga clic en la pestaña [Sello].

(2) Seleccione [Sello de imagen] en "Sello" y haga clic en el botón [Ajustes].

(3) Seleccione el sello de imagen que desee utilizar y haga clic en el botón [OK].

- Si el sello de imagen ya está almacenado, puede seleccionarse desde el menú.
- Si el sello de imagen no está almacenado, haga clic en [Archivo de imagen], seleccione el archivo que desea utilizar como sello y haga clic en el botón [Agregar].



REGISTRO DE UNA IMAGEN PERSONALIZADA

Esta función permite registrar las imágenes utilizadas a modo de imágenes personalizadas del controlador de impresora a la máquina.



- Esta función está disponible en los entornos Windows.
- Esta función puede usarse si se utiliza el controlador de impresora PCL6.

Windows

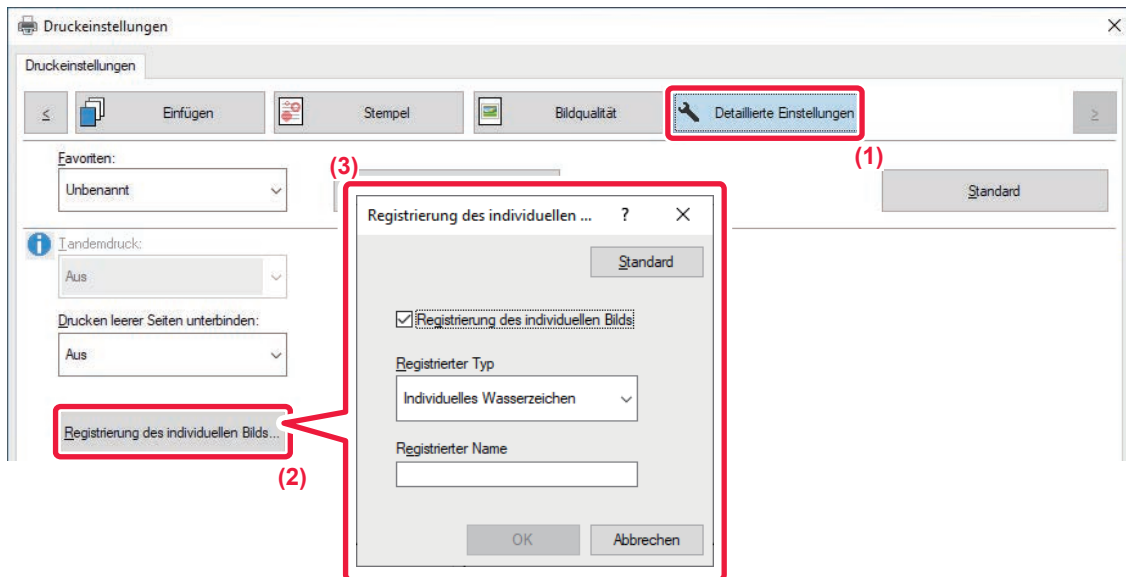

- (1) Haga clic en la pestaña [Configuración detallada].
- (2) Haga clic en el botón [Registro de imagen personalizada].
- (3) Seleccione el tipo de registro y el nombre de la imagen personalizada.

Cuando se selecciona [Sello personalizado] en "Tipo registrado", se registra una imagen de sello no transparente. Cuando se selecciona [Marca de agua personalizada], se registra una imagen de marca de agua transparente.



Si intenta almacenar varias páginas de datos, sólo se almacenará la primera.



SUPERPOSICIÓN DE UNA FORMA FIJA SOBRE LOS DATOS DE IMPRESIÓN (SUPERPOSICIÓN)

Esta función permite superponer datos de forma fija previamente preparados.

Creando referencias de tabla o un marco decorativo en otra aplicación diferente de la del archivo de texto, y registrando los datos como un archivo de superposición, se puede obtener fácilmente un resultado de impresión atractivo sin necesidad de procesos complicados.

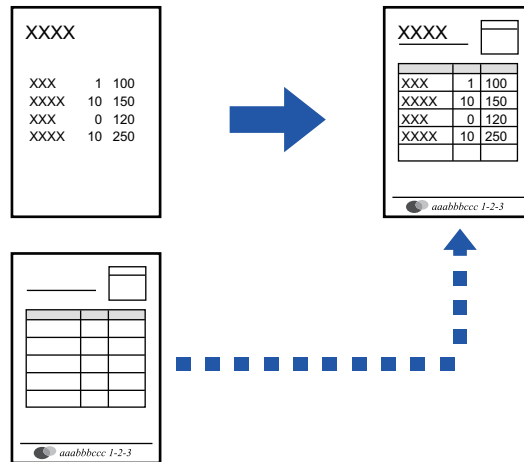

Esta función está disponible en los entornos Windows.

Windows

Creación de un archivo de superposición

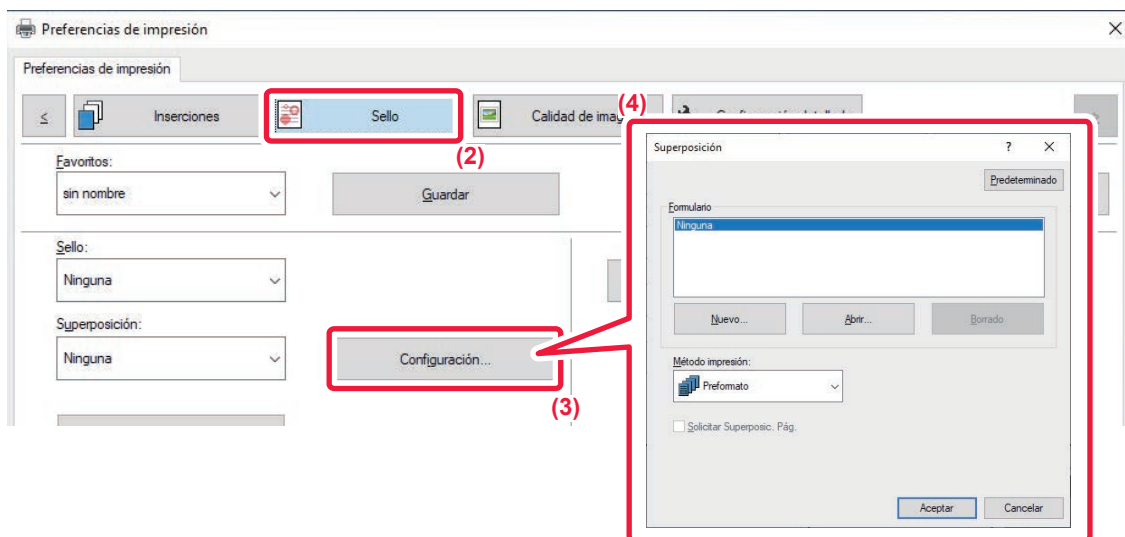

- (1) Abra la ventana de propiedades del controlador desde la aplicación utilizada para crear los datos de superposición.
- (2) Haga clic en la pestaña [Sello].
- (3) Haga clic en el botón [Ajustes].



(4) Haga clic en el botón [Nuevo] y especifique el nombre y la carpeta que se utilizarán para el archivo de superposición que desea crear.

El archivo se crea cuando se finaliza la configuración y se inicia la impresión.



- Cuando se inicia la impresión, aparece un mensaje de confirmación. El archivo de superposición no se creará hasta que haga clic en el botón [Sí].
- Al hacer clic en el botón [Abrir], el archivo de superposición existente se registrará.

Impresión con un archivo de superposición

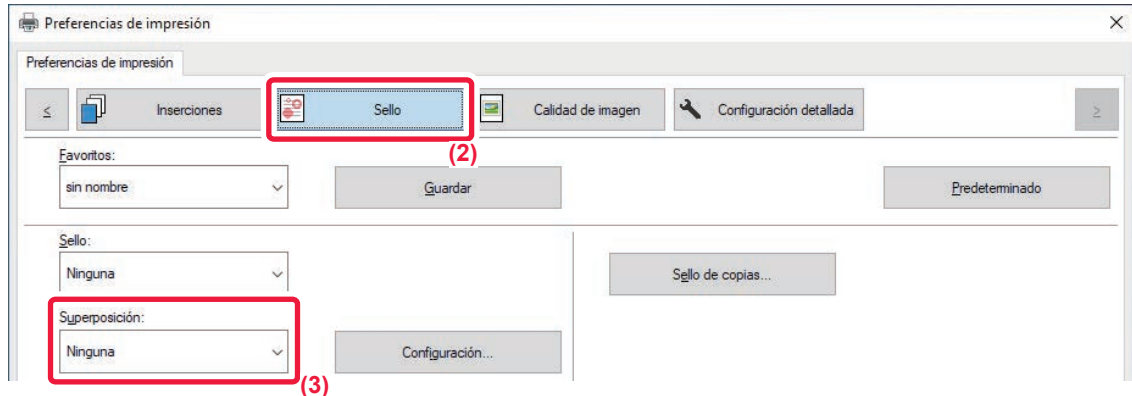

- (1) Abra la ventana de propiedades del controlador desde la aplicación utilizada para imprimir con un archivo de superposición.
- (2) Haga clic en la pestaña [Sello].
- (3) Seleccione un archivo de superposición.

Se puede seleccionar en el menú un archivo de superposición creado o almacenado previamente.



ADICIÓN DEL NÚMERO DE COPIAS (SELLO DE COPIAS)

Puede añadir el número de copias al encabezado o el pie de los datos de impresión. También puede definir el número de copia y la posición de impresión.



Esta función está disponible en los entornos Windows.

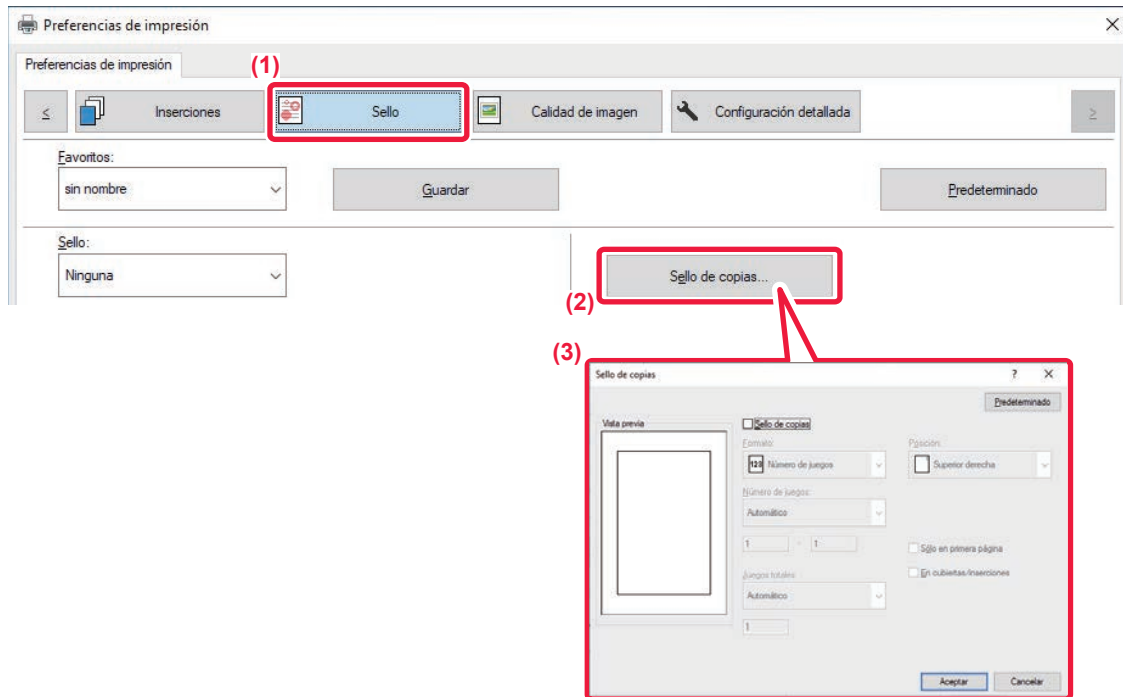

- (1) Haga clic en la pestaña [Sello].
- (2) Haga clic en el botón [Sello de copias].
- (3) Seleccione las opciones y haga clic en el botón [OK].



FUNCIONES DE IMPRESIÓN PARA FINES ESPECIALES

IMPRESIÓN DE PÁGINAS ESPECÍFICAS EN PAPEL DIFERENTE (PAPEL DIFERENTE)

En un entorno Windows

La portada y la contraportada, así como las páginas especificadas de un documento, se pueden imprimir en papel distinto al de las otras páginas.

Utilice esta función cuando desee imprimir la portada y la contraportada en papel de gramaje alto o bien insertar papel coloreado o un tipo de papel distinto en ciertas páginas especificadas.

Si procede, el papel se puede insertar a modo de hojas de inserción en las que no se imprime nada.

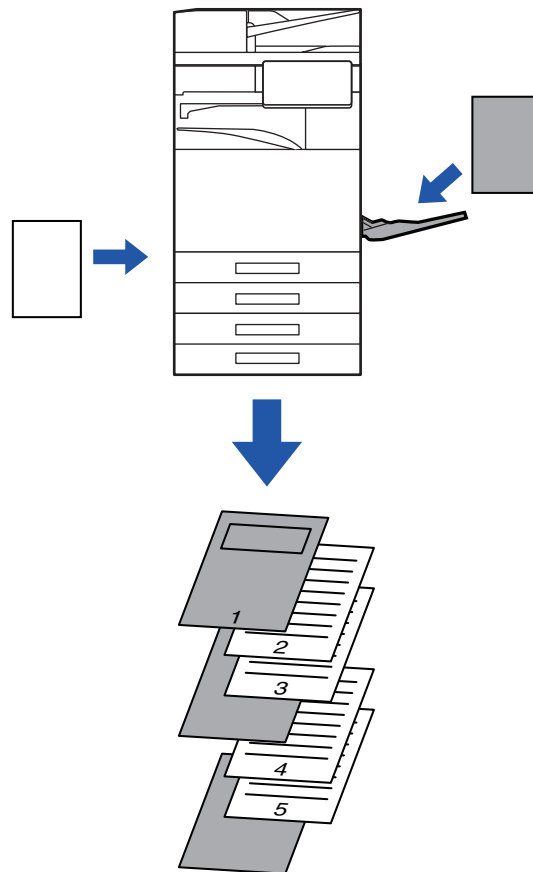

En un entorno macOS

La portada y la contraportada se pueden imprimir en un papel diferente al del resto de páginas. Esta función se puede utilizar, por ejemplo, cuando desea imprimir sólo la portada principal y la última página en papel grueso.



Windows

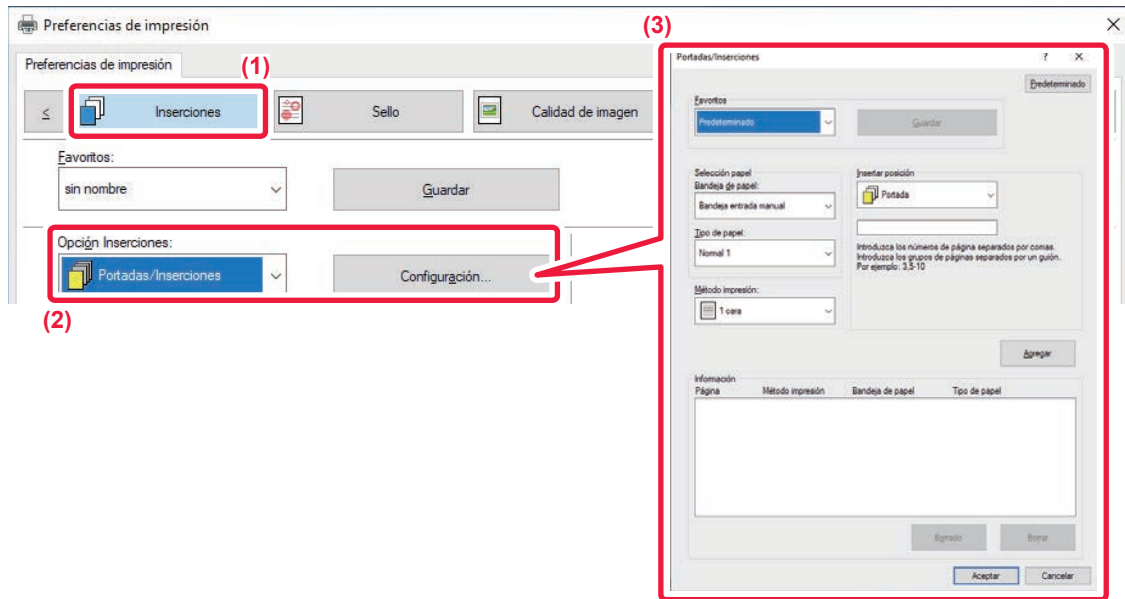

(1) Haga clic en la pestaña [Inserciones].

(2) Seleccione [Portadas/Inserciones] en [Opción Inserciones] y haga clic en el botón [Ajustes].

(3) Seleccione la configuración de inserción del papel.

- Seleccione la posición de inserción, la fuente de papel y el método de impresión en los menús correspondientes.
- Al hacer clic en el botón [Agregar], su configuración aparecerá en "Información".
- Cuando termine con la configuración, haga clic en el botón [Guardar] en "Favoritos" para guardarla.



- Cuando se seleccione la opción [Bandeja entrada manual] en "Bandeja de papel", asegúrese de seleccionar el "Tipo de papel" y de cargar ese tipo de papel en la bandeja bypass.
- Cuando se elige [Otra página] para "Insertar posición", la posición de inserción puede especificarse escribiendo directamente un número de página. Si el "Método impresión" está definido como [Impresión a dos caras], la página especificada y la siguiente se imprimirán en el anverso y el reverso del papel, de manera que una configuración de inserción en una página impresa en el reverso no tendrá ningún efecto.



macOS

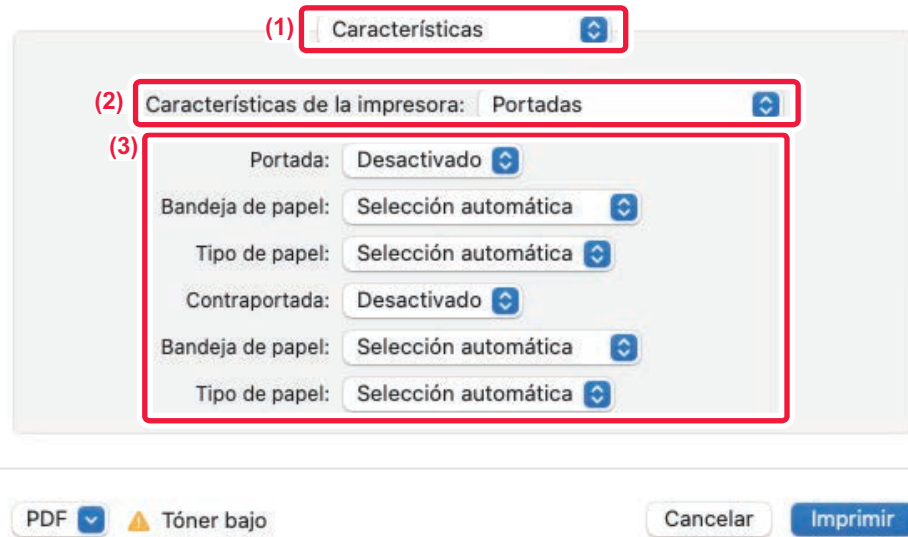

(1) **Seleccione [Características].**

(2) **Seleccione [Portadas].**

(3) **Seleccione la configuración de inserción para la portada.**

Seleccione la configuración de impresión, la bandeja y el tipo de papel para la portada y la contraportada.



ADICIÓN DE FONDOS AL IMPRIMIR EN TRANSPARENCIAS (FONDO DE TRANSPARENCIAS)

Cuando se imprime sobre transparencias, esta función ayuda a impedir que éstas se peguen insertando una hoja de papel entre ellas. Si es necesario, se puede imprimir el mismo contenido de cada transparencia en la hoja de papel insertada correspondiente.

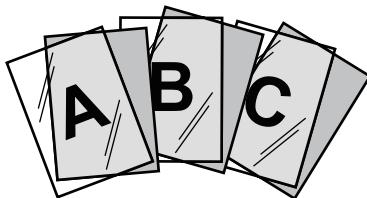

Windows

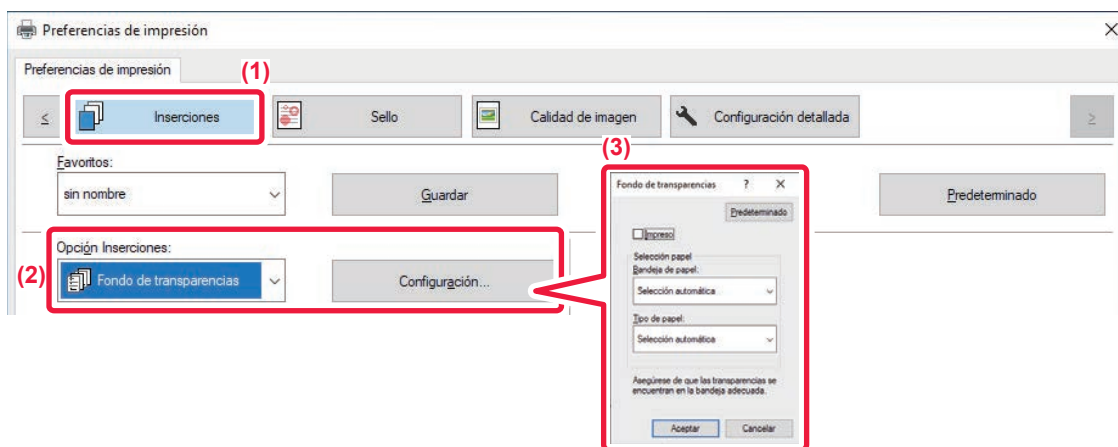

(1) Haga clic en la pestaña [Inserciones].

(2) Seleccione [Fondo de transparencias] y haga clic en el botón [Ajustes].

Seleccione la configuración de impresión, la bandeja y el tipo de papel para la portada y la contraportada.

(3) Seleccione la configuración de los fondos de transparencias.

Cuando se selecciona la casilla de verificación [Impreso] para establecerla como , se imprime en el fondo el mismo contenido impreso en la transparencia. Seleccione el tipo y la fuente de papel, si es necesario.



Establezca el tipo de papel de la bandeja bypass como [Transparencia] y cargue transparencias en la bandeja bypass.



macOS



(1) Seleccione [Características].

(2) Seleccione [Fondo de transparencias] en "Características de la impresora".

(3) Seleccione la configuración de los fondos de transparencias.

Cuando se selecciona [Activada (Con impresión)] en "Fondo de transparencias", se imprime en el fondo el mismo contenido impreso en la transparencia. Seleccione el tipo y la fuente de papel, si es necesario.



Establezca el tipo de papel de la bandeja bypass como [Transparencia] y cargue transparencias en la bandeja bypass.



INSERCIÓN DE PÁGINAS SEPARADORAS ENTRE TRABAJOS O COPIAS

Se pueden insertar páginas separadoras entre trabajos o el número especificado de copias.

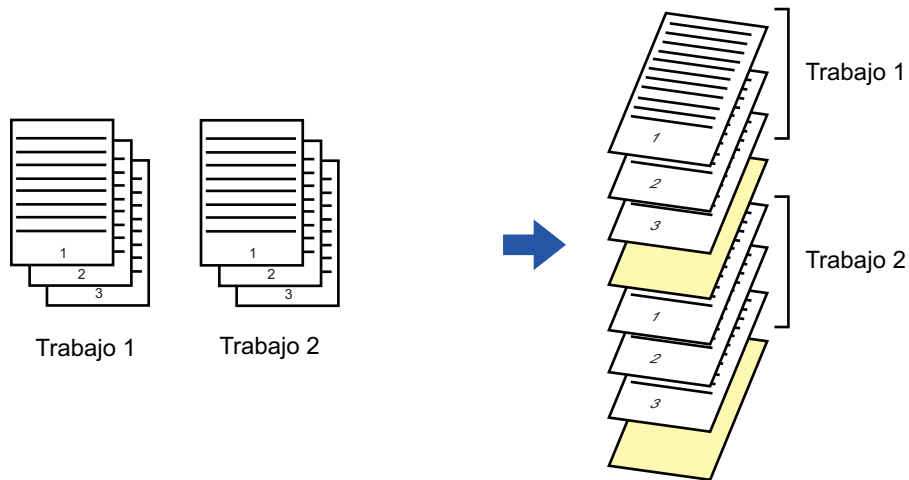

 Esta función está disponible en los entornos Windows.

Windows

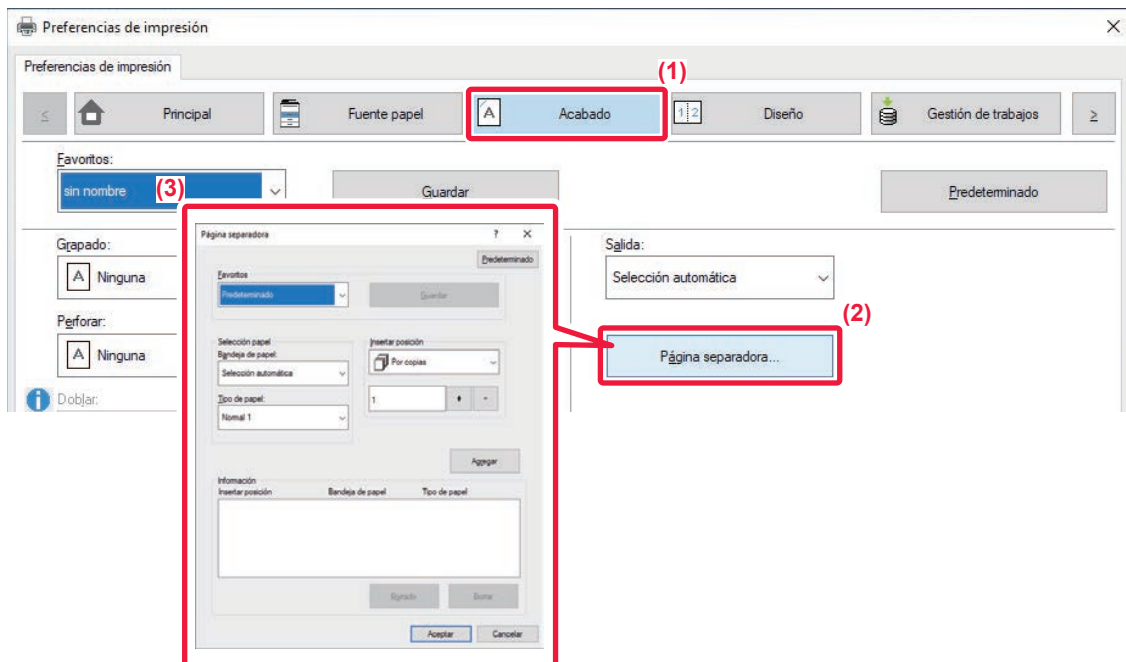

- (1) Haga clic en la pestaña [Acabado].
- (2) Haga clic en el botón [Página separadora].



(3) Cambio de la configuración

- Seleccione la bandeja de papel y el tipo de papel en "Selección papel" y especifique la posición de la página separadora en "Insertar posición".
- Para añadir una página separadora cada vez que se termine de imprimir el número definido de copias, seleccione [Por copias] en "Insertar posición".
- Por ejemplo, si va a imprimir 10 copias y selecciona "5", se añadirá una página separadora tras la quinta copia y tras la décima copia.



Cuando seleccione la bandeja bypass, asegúrese de seleccionar el "Tipo de papel".

IMPRESIÓN DE UNA COPIA DE CARBÓN (COPIA CARBÓN)

Esta función se utiliza para imprimir una copia adicional de la imagen impresa sobre papel del mismo tamaño pero desde una bandeja de papel distinta.

Por ejemplo, si selecciona la impresión de una copia carbón cuando hay cargado papel estándar en la bandeja 1 y papel coloreado en la bandeja 2, se puede obtener un resultado de impresión similar a un ejemplar de copia carbón especificando el comando de impresión sólo una vez. Si hay papel estándar cargado en la bandeja 1 y papel reciclado en la bandeja 2, al seleccionar Copia carbón se imprime simultáneamente una copia y un duplicado.

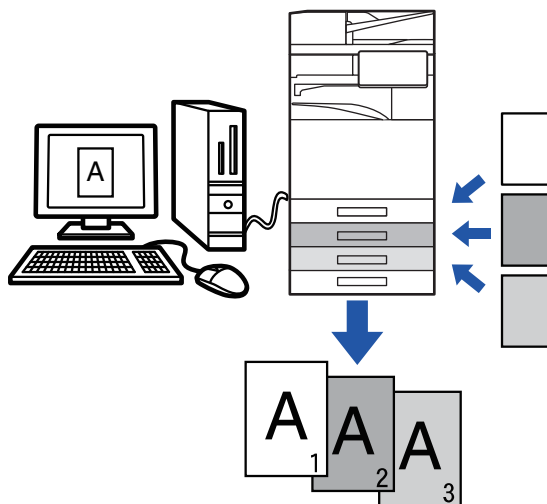

Esta función está disponible en los entornos Windows.



Windows

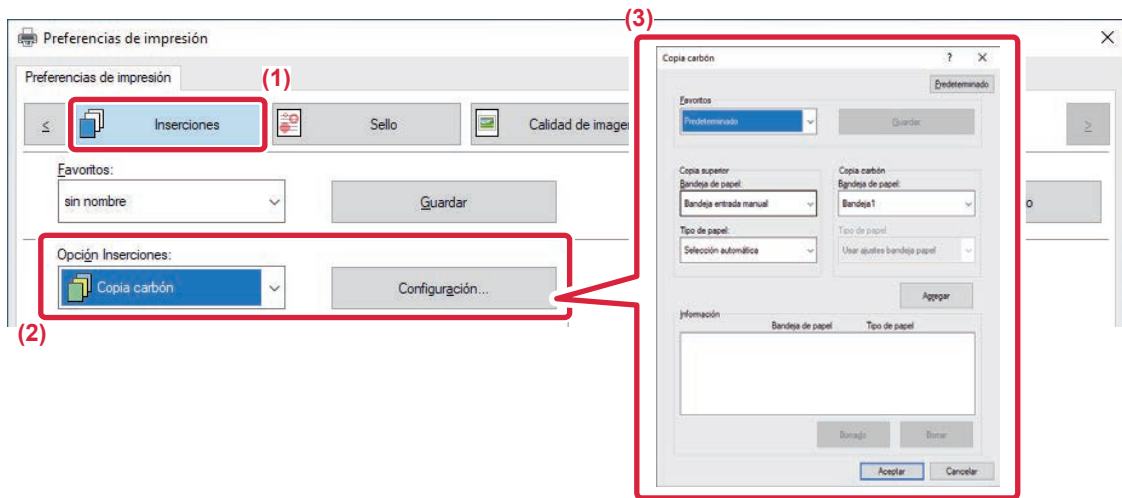

- (1) Haga clic en la pestaña [Inserciones].
- (2) Seleccione [Copia carbón] en "Opción Inserciones" y haga clic en el botón [Ajustes].
- (3) Seleccione la bandeja para la primera copia en "Copia superior" y, después, seleccione la bandeja para la copia carbón en "Copia carbón".



Cuando seleccione la bandeja bypass, asegúrese de seleccionar el "Tipo de papel".



IMPRESIÓN DE TEXTO EN PAPEL CON PESTAÑAS (DESPLAZAR PESTAÑA/IMPRESIÓN DE PAPEL PESTAÑA)

Existen dos métodos de impresión en el papel con pestañas: "Desplazar pestaña" y "Impresión de papel pestaña".

Desplazar pestaña

Cree el texto que se imprimirá en papel con pestañas en una aplicación y establezca la distancia de desplazamiento del texto en [Posi. impres.] en la ficha [Diseño] de la ventana de propiedades del controlador de impresora. El texto se imprimirá en las pestañas.

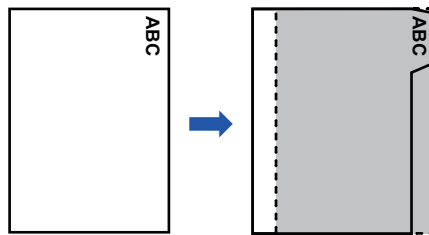

Impresión de papel pestaña (sólo para PCL6)

Las hojas de pestañas se imprimen a medida que se insertan entre las páginas deseadas.

Seleccione [Papel con pestaña] en la [Opción Inserciones] de la ficha [Inserciones] de la ventana de propiedades del controlador de impresora, introduzca el texto que desee imprimir en las pestañas. Especifique la configuración detallada, como el tamaño de las pestañas, la posición inicial, la distancia entre pestañas y los números de página donde se insertarán las hojas de pestañas.

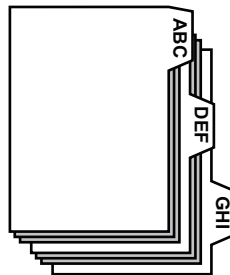

- Estas funciones están disponibles en los entornos Windows.
- El papel con pestañas debe cargarse en la bandeja bypass.



Windows

Desplazar pestaña

Cuando termine de preparar los datos que se imprimirán en el papel con pestañas en la aplicación, lleve a cabo los pasos siguientes:

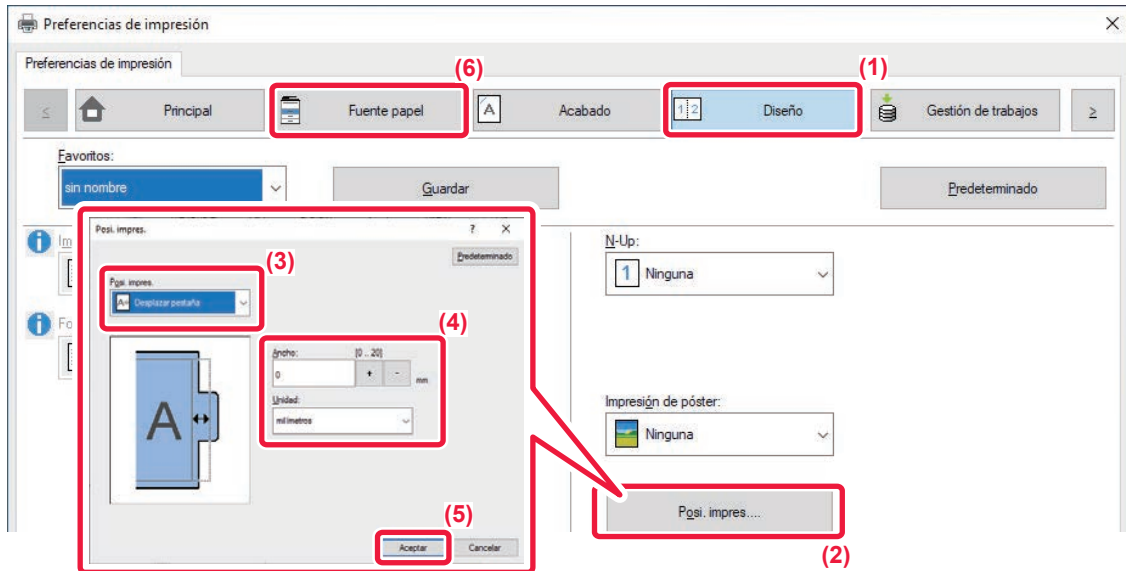

- (1) Haga clic en la pestaña [Diseño].
- (2) Haga clic en el botón [Posi. impres.].
- (3) Seleccione [Desplazar pestaña].
- (4) Especifique la distancia de desplazamiento de la imagen; para ello, introduzca directamente un valor o haga clic en el botón + -.
- (5) Haga clic en el botón [OK].
- (6) Seleccione la fuente y el tipo de papel.

Haga clic en la ficha [Fuente papel] y seleccione [Bandeja entrada manual] en "Bandeja de papel" y [Papel con pestaña] en "Tipo de papel".



Establezca el tipo de papel de la bandeja bypass en [Papel con pestaña] y cargue papel con pestañas en la bandeja bypass.



Impresión de papel pestaña (sólo para PCL6)

Abra los datos en los que desee insertar papel con pestañas y seleccione la configuración.

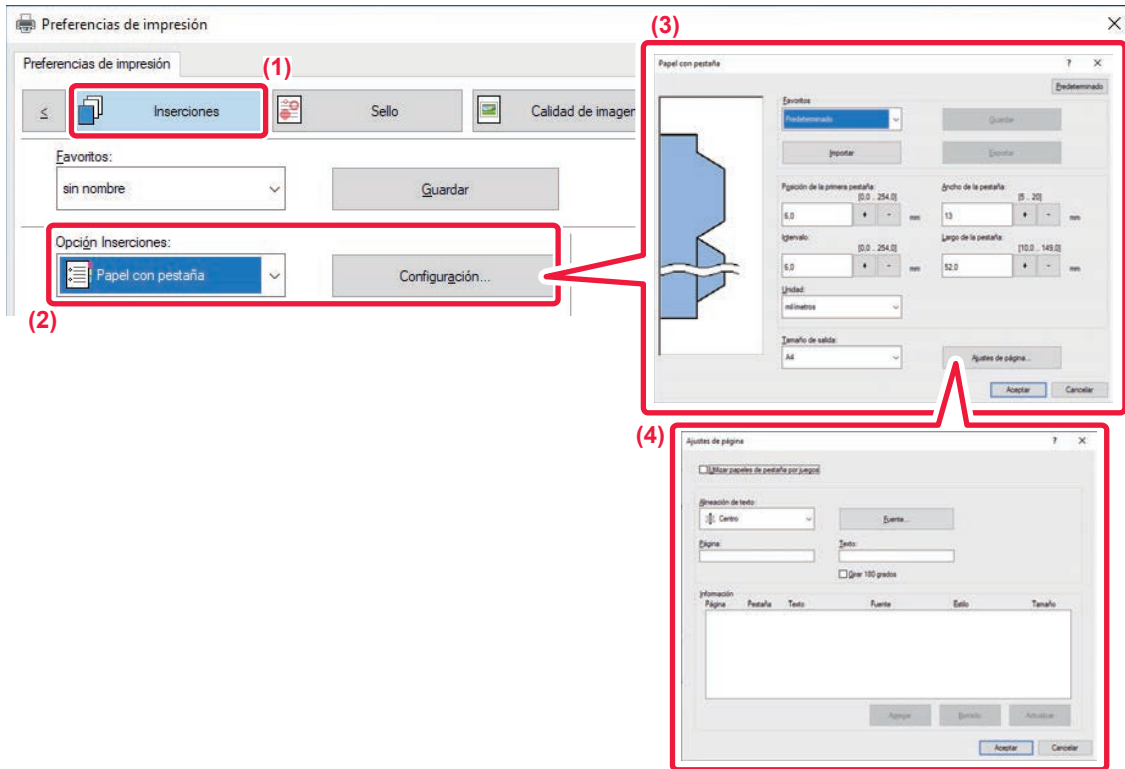

(1) Haga clic en la pestaña [Inserciones].

(2) Seleccione [Papel con pestaña] en "Opción Inserciones" y haga clic en el botón [Ajustes].

(3) Seleccione la configuración de la posición de las pestañas.

En el caso del papel con pestañas disponible comercialmente, utilice las configuraciones existentes, como [A4-5tab-D], en "Favoritos". Para otros tipos de papel con pestañas, la posición de la primera pestaña, la distancia entre pestañas y las dimensiones horizontal y vertical de las pestañas se pueden introducir directamente o modificarse mediante el botón . Además, seleccione el tamaño del papel con pestañas en "Tamaño de salida".

(4) Seleccione la configuración de página.

Especifique las páginas donde desee insertar papel con pestañas y escriba el texto que desee imprimir en las pestañas. Seleccione también la fuente y ajuste el diseño.



- Establezca el tipo de papel de la bandeja bypass en [Papel con pestaña] y cargue papel con pestañas en la bandeja bypass.
- La configuración del papel con pestañas se puede almacenar y es posible abrir los archivos almacenados de esta forma desde "Favoritos".



IMPRESIÓN A DOBLE CARA CON PÁGINAS ESPECÍFICAS IMPRESAS EN EL ANVERSO (INSERCIONES DE CAPÍTULO)

Esta función permite imprimir páginas específicas en el anverso de la hoja de papel.

Cuando se especifica que una página (como la portada de un capítulo) debe imprimirse en el anverso del papel, se imprime en el anverso de la siguiente hoja a pesar de que, normalmente, se imprimiría en el reverso.



Ejemplo: Se ha especificado que las páginas 4 y 8 se deben imprimir en el anverso. (la 4 tiene reverso, y la 3 y la 8 están en blanco en el reverso.)



- Esta función está disponible en los entornos Windows.
- Esta función puede usarse si se utiliza el controlador de impresora PCL6.

Windows

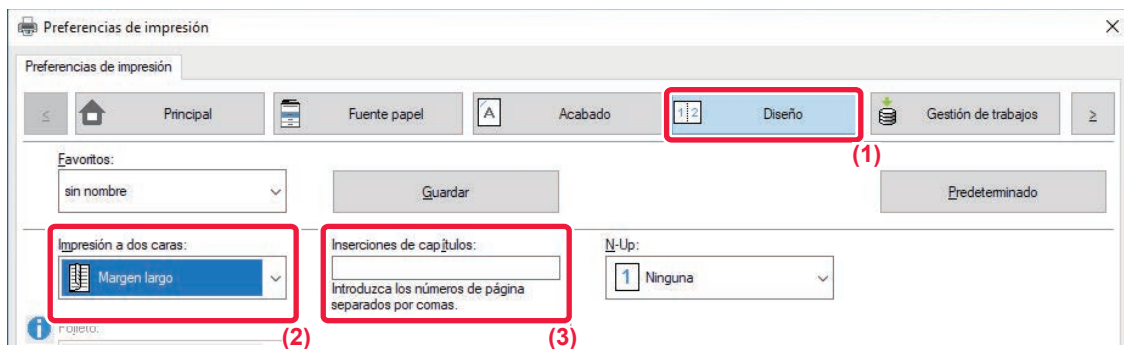

(1) Haga clic en la pestaña [Diseño].

(2) Seleccione la Impresión a dos caras.

Para obtener información sobre la opción "Impresión a dos caras", consulte "[IMPRESIÓN A DOS CARAS \(página 4-23\)](#)".

(3) Introduzca los números de las páginas iniciales de los capítulos separando los números con comas.



PLEGADO DEL PAPEL PARA LA IMPRESIÓN (PLEGAR)

Si hay un módulo de plegado instalado, el papel de impresión se puede plegar.

Por ejemplo, si se mezclan imágenes de impresión de tamaño A4 (8-1/2" × 11") y A3 (11" × 17"), puede plegar el papel de tamaño A3 (11" × 17") en tamaño A4 (8-1/2" × 11") para ajustarse a la anchura del papel de impresión real al tamaño A4 (8-1/2" × 11"). Si es necesario, puede grapar las hojas plegadas.



Para usar las funciones de Pliegue simple y Plegado (Grapar), tiene que montar un encuadernador finalizador.

Tipos de funciones de plegado de papel

Tipos de plegado	Imprimir cara	Dirección apertura	Resultados de plegado	Descripción
Plegado	Adentro	-		Varias hojas se pliegan de forma colectiva por el centro.
	Afuera	-		
Pliegue simp.	Adentro	-		El papel se pliega por el centro. Las copias se entregan hoja por hoja.
	Afuera	-		

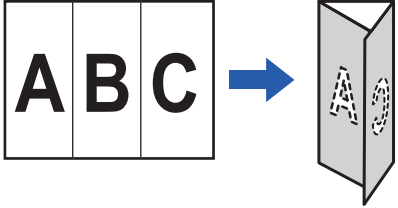
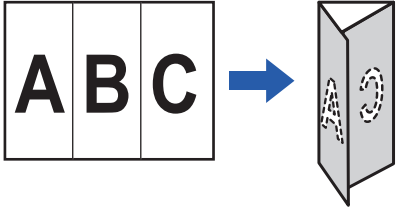
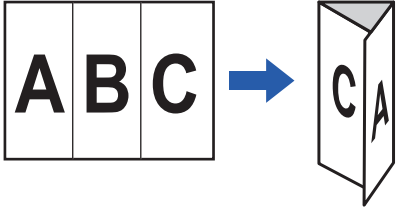
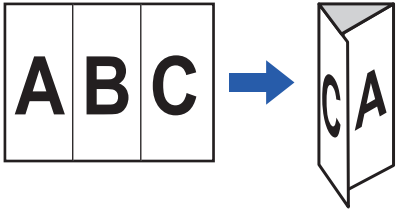
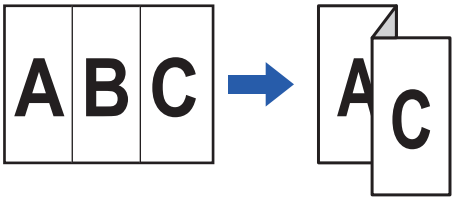
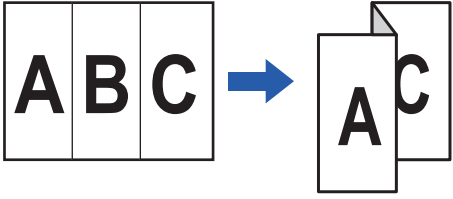

Tipos de plegado	Imprimir cara	Dirección apertura	Resultados de plegado	Descripción
Pliegue carta	Adentro	Abert. Der.		Por ejemplo, el papel se pliega en tres veces para que se pueda meter en un sobre. Las copias se entregan hoja por hoja.
		Abert. Izq.		
	Afuera	Abert. Der.		
		Abert. Izq.		
Acordeón	-	Abert. Der.		Por ejemplo, el papel se pliega en tres veces para que se pueda meter en un sobre. Las copias se entregan hoja por hoja.
	-	Abert. Izq.		

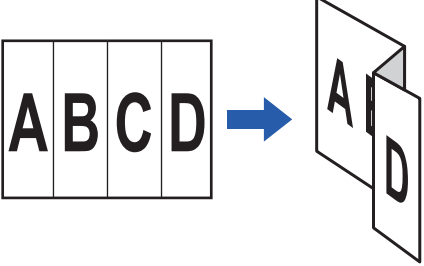
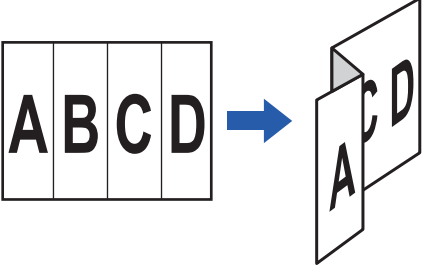

Tipos de plegado	Imprimir cara	Dirección apertura	Resultados de plegado	Descripción
Pliegue en Z	-	Abert. Der.		<p>Por ejemplo, si se mezclan imágenes de impresión de tamaño A4 (8-1/2" x 11") y A3 (11" x 17"), solo se plegará el papel de tamaño A3 (11" x 17") y pasará a ser papel de tamaño A4 (8-1/2" x 11"). Las copias se entregan hoja por hoja.</p>
	-	Abert. Izq.		



- Al imprimir datos en formato de folleto, es posible usar la función "Folleto" a fin de plegar y grapar con comodidad la salida impresa para crear un folleto. Consulte "[CREACIÓN DE UN FOLLETO \(FOLLETO/ENCUADERNADO\) \(página 4-34\)](#)".
- La función de plegado no se puede utilizar junto con las funciones de perforado y grapado. Sin embargo, cuando hay instalado un finalizador (gran capacidad) o un encuadernador finalizador (gran capacidad), la función de plegado en Z se puede utilizar junto con las funciones de perforado y grapado cuando se especifica uno de los siguientes tamaños de papel.
 - B4, A3, 8K, Doble carta (11" x 17")
- Si hay montado un encuadernador finalizador (apilador grande), la función de plegado pliega cinco hojas en cada juego. Por ejemplo, si un original tiene 12 hojas normales de tamaño A4, las pliega tres veces en total: 5 hojas + 5 hojas + 2 hojas. Sin embargo, algunos tipos de papel reducen el número de hojas que se pliegan en cada juego. Por ejemplo, el papel de gramaje alto se pliega de tres en tres hojas.
- Si hay instalado un encuadernador finalizador, la función de plegado pliega las hojas una a una.



Windows

Plegado

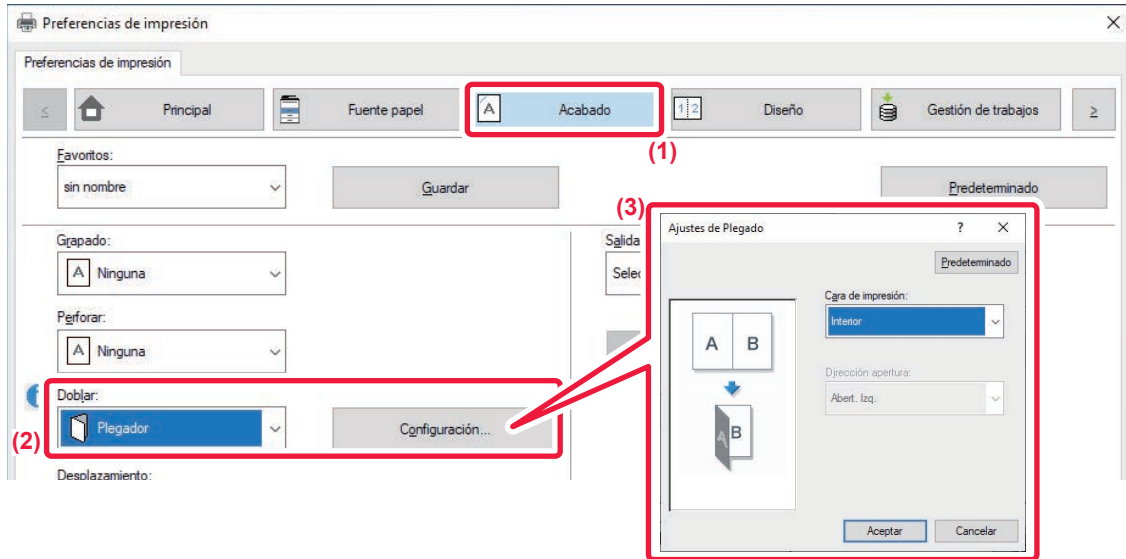

- (1) Haga clic en la pestaña [Acabado].
- (2) Seleccione el método de plegado en "Doblar" y haga clic en el botón [Ajustes].
- (3) Seleccione el método de plegado que desee.



Plegado (Plegado en Z)

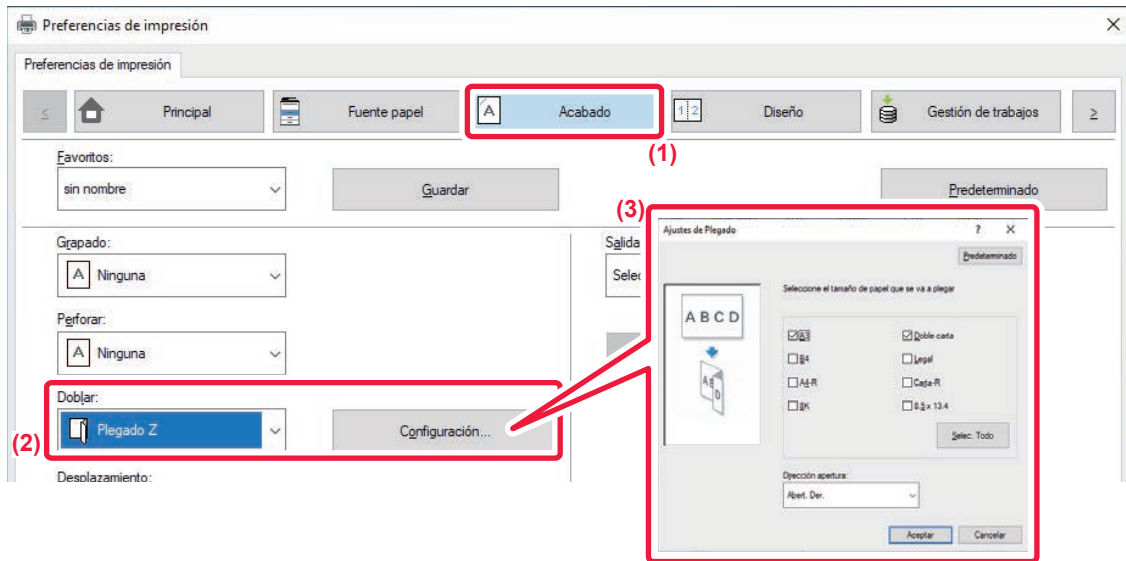

- (1) Haga clic en la pestaña [Acabado].
- (2) Seleccione el método de plegado en "Plegado Z" y haga clic en el botón [Ajustes].
- (3) Seleccione el papel que vaya a plegar y elija la dirección de apertura.



Si selecciona "Plegado Z", establezca la casilla de verificación del tamaño de papel para el plegado como .

macOS

Plegado



- (1) Seleccione [Características].
- (2) Seleccione [Doblar].
- (3) Seleccione el método de plegado que desee.



Plegado (Plegado en Z)

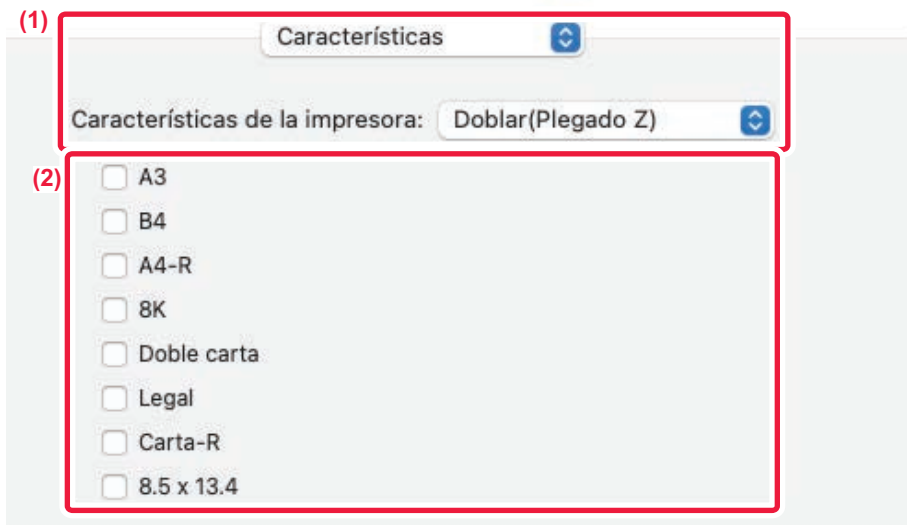

(1) Seleccione [Características] y, a continuación, seleccione [Doblar(Plegado Z)].

(2) Configure las opciones de plegado.



INSERCIÓN DE DATOS PREFIJADOS ANTES O DESPUÉS DE CADA PÁGINA (INTERCALADO DE PÁGINAS)

Esta función permite insertar un elemento de datos prefijado en cada página durante la impresión.

Puede crear con facilidad documentos con elementos a doble página formados por texto situado en la página izquierda y un espacio para notas en la página derecha.

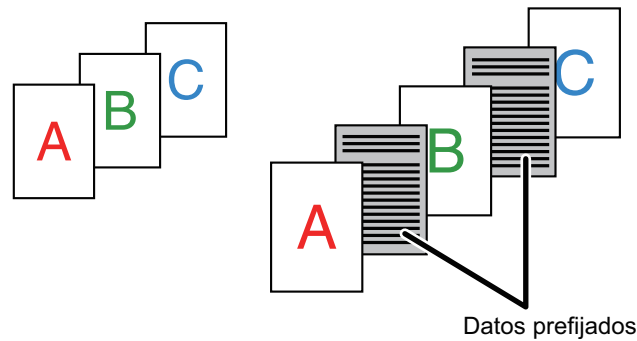

- Esta función está disponible en los entornos Windows.
- Esta función puede usarse si se utiliza el controlador de impresora PCL6.



Es necesario crear datos de página para su inserción con antelación.

Para ver el procedimiento de creación de datos de página, consulte "[Creación de un archivo de superposición \(página 4-58\)](#)" en "[SUPERPOSICIÓN DE UNA FORMA FIJA SOBRE LOS DATOS DE IMPRESIÓN \(SUPERPOSICIÓN\) \(página 4-58\)](#)".

Windows

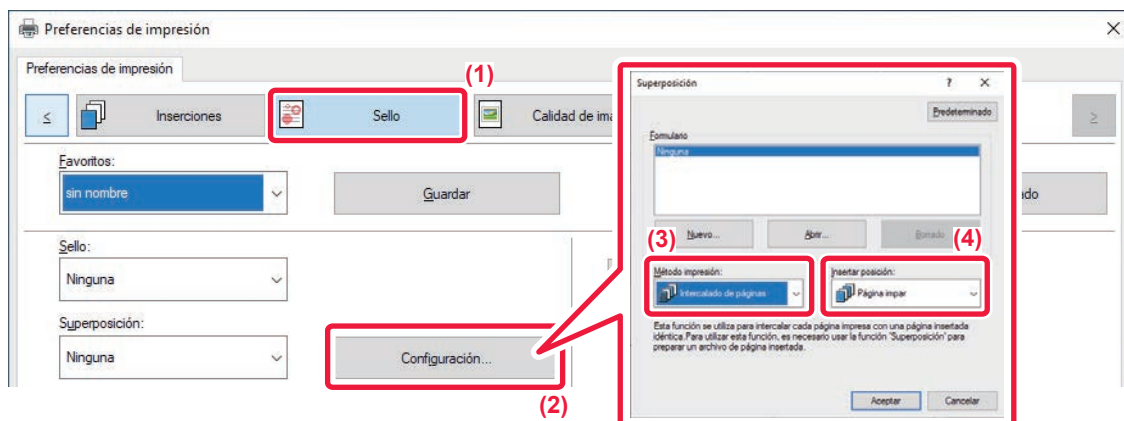

- (1) Haga clic en la pestaña [Sello].
- (2) Haga clic en el botón [Ajustes].
- (3) Seleccione [Intercalado de páginas] en el "Método impresión".
- (4) Establezca los datos de superposición que se insertarán, así como la posición de inserción.



IMPRESIÓN DE LA MISMA IMAGEN EN FORMA DE MOSAICO (IMPRESIÓN REPETIDA)

Esta función permite imprimir la misma imagen con formato de mosaico en una hoja de papel. Resulta útil para generar adhesivos y tarjetas de visita.

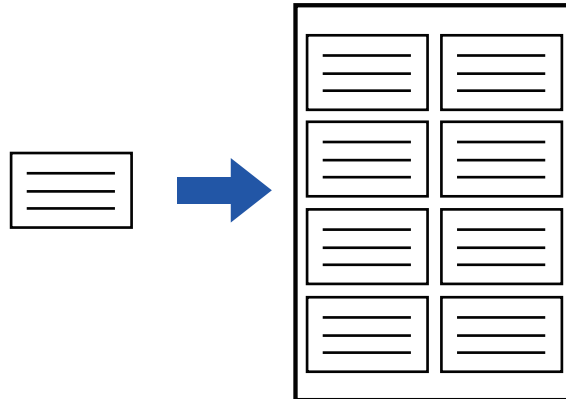

- Esta función está disponible en los entornos Windows.
- Esta función puede usarse si se utiliza el controlador de impresora PCL6.

Windows

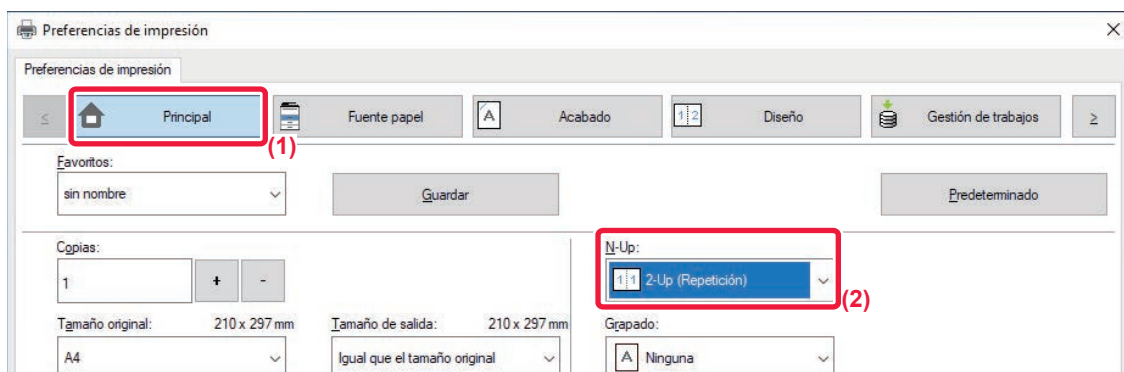

- (1) Haga clic en la pestaña [Principal].
- (2) Seleccione el número de repeticiones en "N-Up".



IMPRESIÓN DE DATOS DE PATRÓN (OCULTAR PATRÓN DE IMPRESIÓN)

Esta función permite imprimir datos de patrón como "NO COPIAR" detrás de los datos de impresión. Si se duplica el papel con datos de patrón, dichos datos aparecerán en el fondo, lo que ayuda a evitar que se filtre información a través de la copia no autorizada.

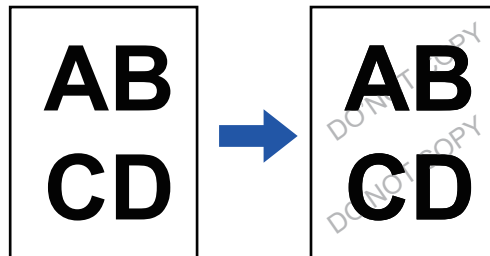

- Esta función está disponible en los entornos Windows.
- Esta función puede usarse si se utiliza el controlador de impresora PCL6.

Windows

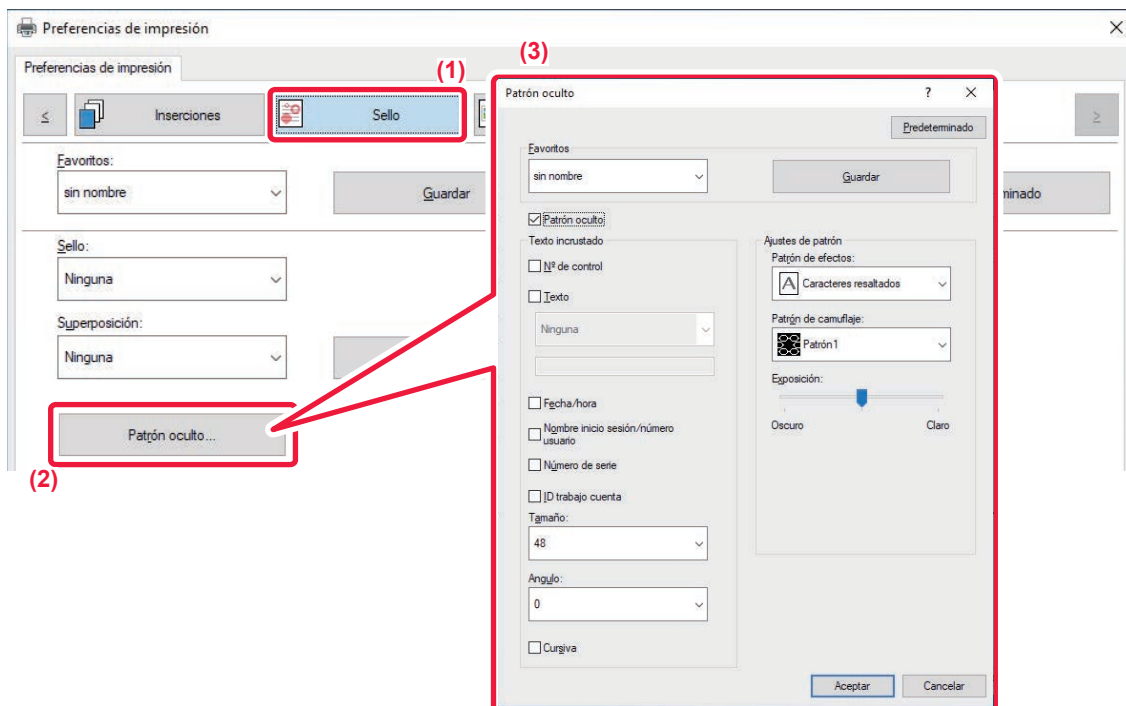

- (1) Haga clic en la pestaña [Sello].
- (2) Haga clic en el botón [Patrón oculto].



(3) Configure las opciones para la impresión de patrón oculto y haga clic en el botón [OK].



La función de impresión de un patrón oculto no se puede utilizar cuando se establece "Modo de impresión" como [1200 dpi].



- "Patrón oculto" es una función que se proporciona con el propósito de frenar la impresión sin autorización. No garantiza que se evite el robo de información.
 - El texto puede no quedar completamente oculto en la hoja de salida con un patrón de impresión bajo ciertas condiciones de la máquina. En "Configuración (administrador)", seleccione [Configuración de Seguridad] → [Ajuste de impresión de patrón oculto] → [Contraste] si es ese el caso.
 - El patrón oculto puede no aparecer en las copias, según qué tipos de dispositivos o bajo ciertas condiciones de configuración que se utilicen para copiar una hoja de salida con un patrón de impresión.
-



CAMBIO DEL MÉTODO DE REPRESENTACIÓN E IMPRESIÓN DE IMÁGENES JPEG (UTIL. CONTROL PARA CREAR JPEG)

En algunas situaciones, es posible que no se imprima correctamente un documento con una imagen JPEG. Esto se puede solucionar mediante la modificación de la forma de representación de la imagen JPEG.

Cuando se imprime un original que contiene imágenes JPEG, esta función permite seleccionar si las imágenes se procesarán en el controlador de impresora o en la máquina.



- Esta función está disponible en los entornos Windows.
- Cuando las imágenes se procesan en el controlador de impresora, es posible que la impresión tarde en completarse.

Windows

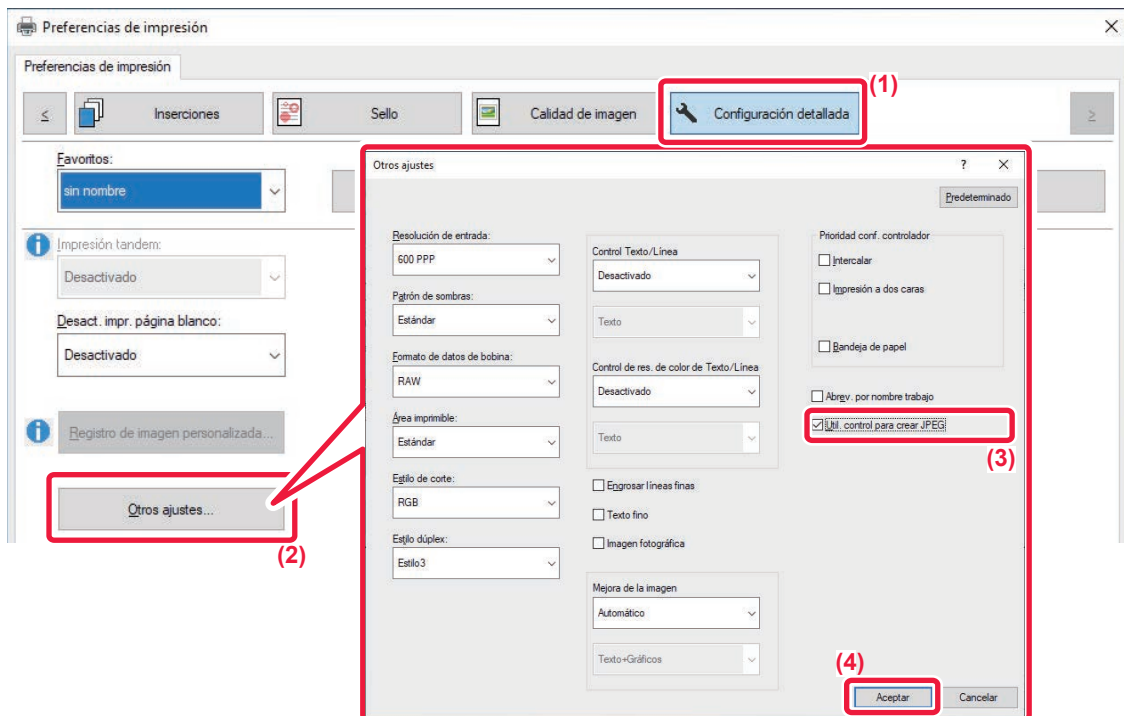

- (1) Haga clic en la pestaña [Configuración detallada].
- (2) Haga clic en el botón [Otros ajustes].
- (3) Haga clic en la casilla de verificación [Util. control para crear JPEG] para que aparezca .
- (4) Haga clic en el botón [OK].



MAXIMIZACIÓN DEL ÁREA DE IMPRESIÓN EN EL PAPEL (ÁREA DE IMPRESIÓN)

Maximizando el área de impresión se puede imprimir en todo el tamaño del papel.



Esta función está disponible en los entornos Windows.



Aunque se maximice el área de impresión, los bordes pueden quedar recortados.

Windows

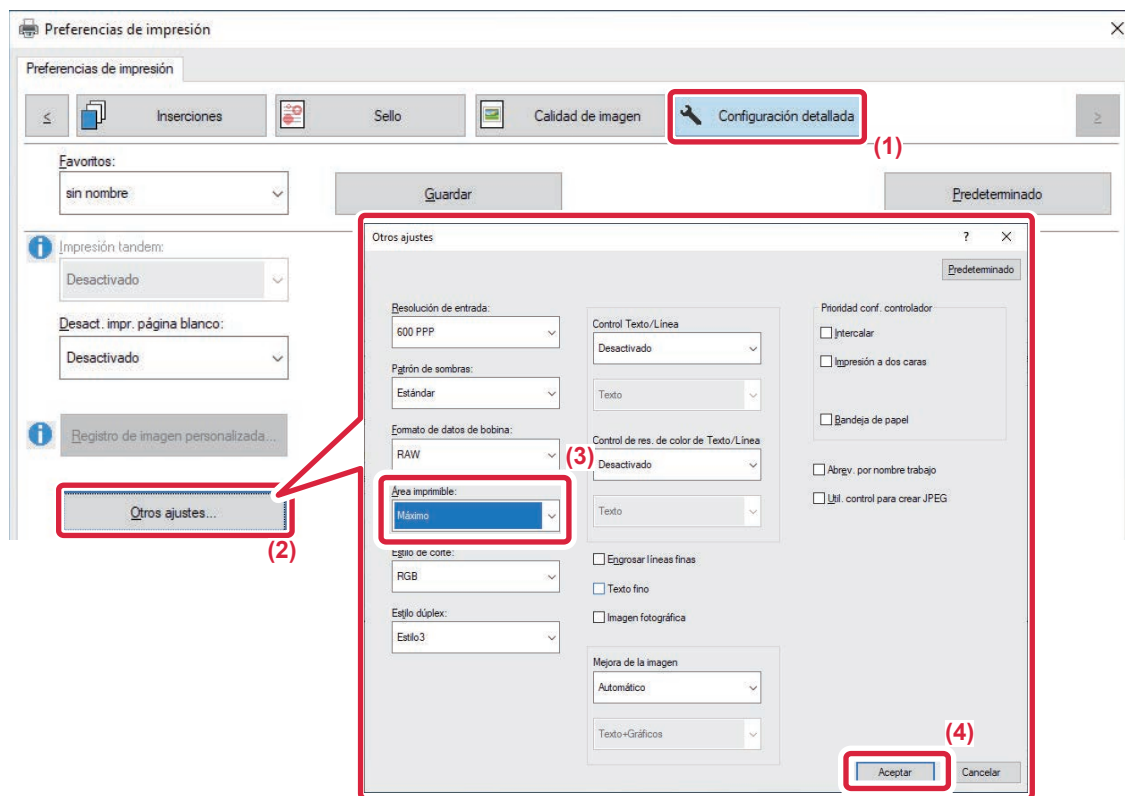

- (1) Haga clic en la pestaña [Configuración detallada].
- (2) Haga clic en el botón [Otros ajustes].
- (3) Seleccione [Máximo] en el "Área imprimible".
- (4) Haga clic en el botón [OK].



FUNCIONES ESPECIALES DE IMPRESIÓN

UTILIZACIÓN DE DOS MÁQUINAS PARA IMPRIMIR UN TRABAJO DE IMPRESIÓN EXTENSO (IMPRES. TÁNDEM)

Se requieren dos máquinas que puedan realizar la impresión en tándem a fin de utilizar esta función.

Se utilizan dos máquinas conectadas a la misma red para ejecutar un trabajo de impresión extenso en paralelo. Esta función reduce el tiempo de impresión cuando se gestiona un número elevado de impresiones.

Ejemplo: Impresión de cuatro juegos de copias (la unidad principal y la unidad secundaria ejecutan 2 juegos de copias cada una)

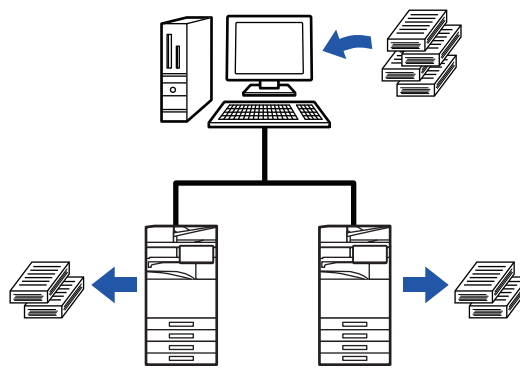

Esta función está disponible en los entornos Windows.



Para utilizar la función de impresión en tándem, la dirección IP de la unidad secundaria debe registrarse en el controlador de impresora.



Windows

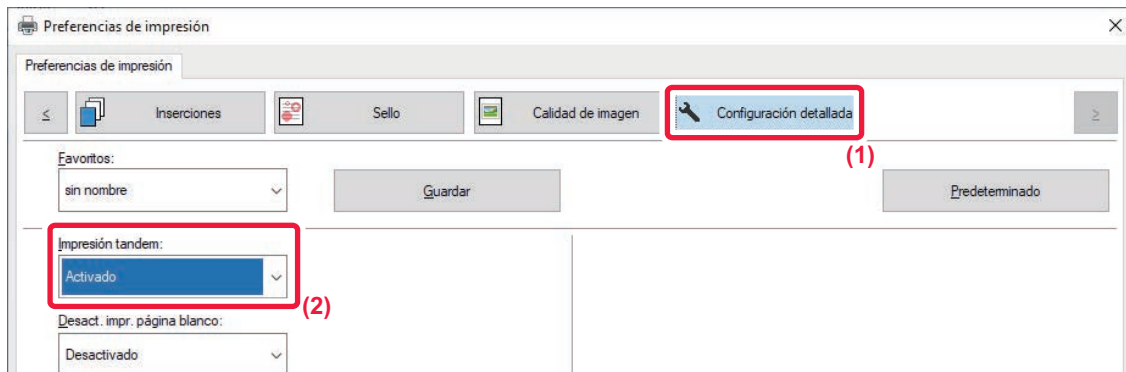

(1) Haga clic en la pestaña [Configuración detallada].

(2) Seleccione [Activado] en "Impresión tandem".



La función de impresión en tándem se puede utilizar sólo cuando el controlador de impresora se ha instalado mediante "Instalación personalizada" con la opción [Impresión directa LPR (Especifique la dirección/Búsqueda automática)] seleccionada y la casilla de verificación [Sí] seleccionada para "¿Desea utilizar la función "Impresión tándem"?".



GUARDADO Y UTILIZACIÓN DE ARCHIVOS DE IMPRESIÓN (ARCHIVO DE DOCUMENTOS)

Esta función se utiliza para almacenar un trabajo de impresión como un archivo en la unidad local de la máquina, lo que permite imprimir el trabajo desde el panel táctil cuando sea necesario. Se puede seleccionar la ubicación para almacenar un archivo a fin de evitar que el archivo se mezcle con archivos de otros usuarios.

- **Sólo retener**

Esta configuración se utiliza para retener un trabajo de impresión en la unidad local de la máquina sin llegar a imprimirlo.

- **Retener tras imprimir**

Esta configuración se utiliza para retener un trabajo de impresión en la unidad local de la máquina después de imprimirlo.

- **Impresión de prueba**

Cuando se envía un trabajo de impresión a la máquina, sólo se imprime el primer juego de copias. Después de haber comprobado el contenido del primer juego de copias, puede imprimir los juegos restantes desde el panel de control de la máquina. De este modo evitará que se produzcan impresiones incorrectas.

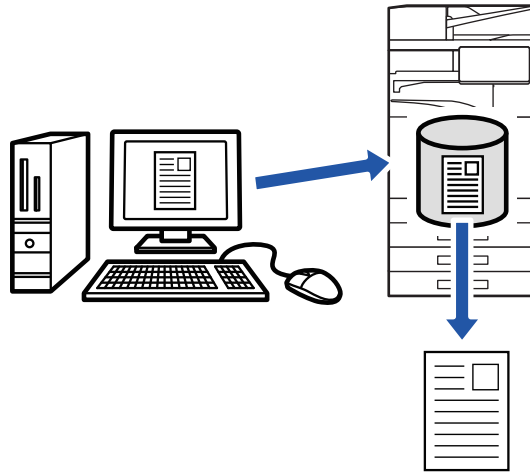

- Para conocer el procedimiento de impresión de los archivos almacenados en la unidad local de la máquina, consulte "[IMPRESIÓN DE ARCHIVOS \(página 7-28\)](#)" en "Archivo de documentos".
- Al imprimir desde un PC, se puede definir una contraseña (de 4 a 8 dígitos) para mantener la confidencialidad de la información de un archivo almacenado.
Cuando se establece una contraseña, ésta debe introducirse para imprimir los datos.
- [Archivo de documentos], que se puede establecer en la ficha [Gestión de trabajos], también se puede establecer en la ficha [Principal].



Windows

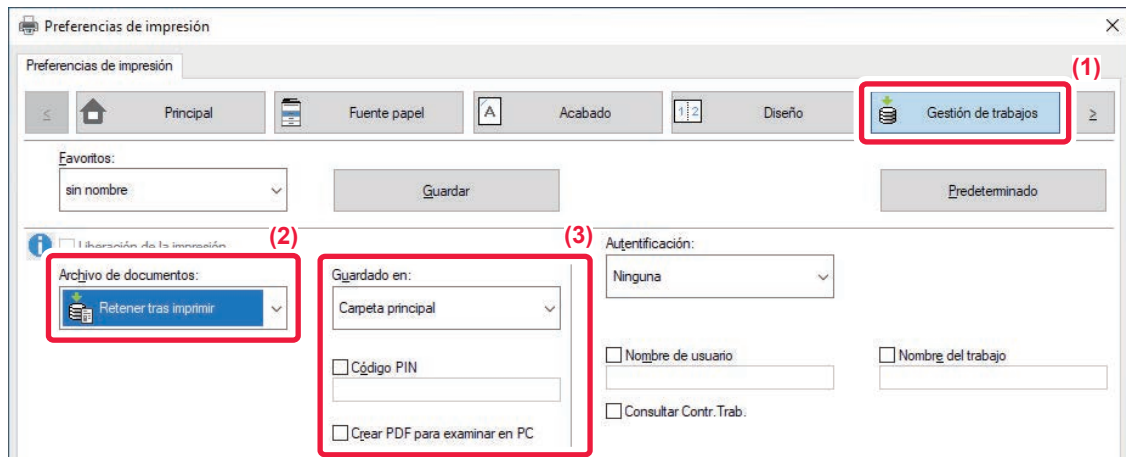

(1) Haga clic en la pestaña [Gestión de trabajos].

(2) Seleccione la función en "Archivo de documentos".

(3) Seleccione la carpeta para almacenar el archivo en "Guardado en".

Para introducir una contraseña (número de entre 4 y 8 dígitos), haga clic en la casilla de verificación [Código PIN] para que aparezca la marca .

Para crear un PDF público para la exploración de PC, seleccione la casilla de verificación [Crear PDF para examinar en PC] ()



- Cuando se selecciona [Archivo temporal], "Archivo de documentos" se define como [Retener tras imprimir].
- Cuando se selecciona [Archivo temporal], se borra la contraseña introducida en "Archivo de documentos".
- En caso necesario, puede seleccionar el formato de datos de CMYK y RGB para los datos que desee almacenar en la máquina. Haga clic en el botón [Otros ajustes] de la ficha [Configuración detallada] y seleccione el formato en "Estilo de corte".
- Para almacenar un archivo en una carpeta personalizada, debe crear antes la carpeta mediante la opción [Operaciones con Documentos] en "Configuración (administrador)" → [Archivo de Documentos]. Si ha definido una contraseña para la carpeta personalizada, introduzca la contraseña (número de 5 a 8 dígitos) en "Código PIN" en la pantalla de almacenamiento.



Si ha decidido utilizar siempre la función para forzar el archivo de documentos en "Polít. impres." en la ficha [Configuración], no será posible borrar la marca de la casilla de verificación [Archivo de documentos].



macOS

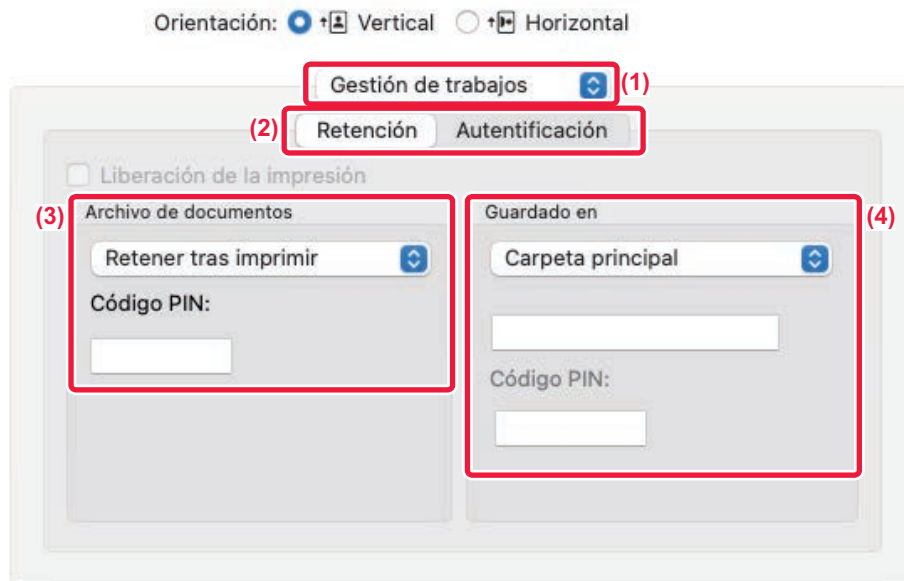

(1) Seleccione [Gestión de trabajos].

(2) Seleccione [Retención].

(3) Seleccione cómo guardar los datos de impresión en "Archivo de documentos".

Si fuera necesario, puede introducir una contraseña (un número de 4 a 8 dígitos).

(4) Seleccione la carpeta para almacenar el archivo en "Guardado en".

Si ha seleccionado [Carpeta personalizada], introduzca el nombre de la carpeta personalizada en la que desee guardar el archivo.



- Cuando se selecciona [Archivo Rápido], "Archivo de documentos" se define como [Retener tras imprimir].
- Cuando se selecciona [Archivo Rápido], se borra la contraseña introducida en "Archivo de documentos".
- En caso necesario, puede seleccionar el formato de datos de CMYK y RGB para los datos que desee almacenar en la máquina. Seleccione [Avanzado1] en [Características] y seleccione el formato en "Estilo de corte".
- Para almacenar un archivo en una carpeta personalizada, debe crear antes la carpeta mediante la opción [Operaciones con Documentos] en "Configuración (administrador)" → [Archivo de documentos]. Si ha definido una contraseña para la carpeta personalizada, introduzca la contraseña (número de 5 a 8 dígitos) en "Código PIN" en la pantalla de selección de carpeta.



IMPRESIÓN AUTOMÁTICA DE TODOS LOS DATOS ALMACENADOS

Cuando la autenticación de usuarios está activada en la máquina, todos los trabajos de impresión (almacenados) del archivo de documentos del usuario que inicia una sesión se imprimen automáticamente. Una vez impresos todos los trabajos, los trabajos almacenados se borran.



Para utilizar la función de imprimir todo, realice los siguientes pasos:

- En "Ajustes (administrador)", seleccione [Configuraciones del sistema] → [Ajustes de autenticación] → [Ajustes Por Defecto] y active [Imprimir autom. los trabajos guard. después de inicio sesión].
- Cuando ejecute la impresión de archivo de documentos, además de en la información de autenticación del usuario, haga clic en la casilla de verificación "Nombre del usuario" para introducir un nombre de usuario.

Uso de esta función en un entorno Windows: [IMPRESIÓN EN UN ENTORNO WINDOWS \(página 4-4\)](#)

Uso de esta función en un entorno macOS: [IMPRESIÓN EN UN ENTORNO macOS \(página 4-16\)](#)



No se imprimirán los archivos con contraseña ni los archivos protegidos por la función de archivo de documentos de la máquina. Los archivos situados en carpetas (excepto Mi carpeta) que tengan contraseña tampoco se imprimirán.

(1) Seleccione [Gestión de trabajos].

(2) Una vez que haya iniciado sesión en la máquina, aparecerá un mensaje de confirmación; pulse la tecla [OK].

Los archivos de impresión almacenados en la carpeta rápida de archivos, la carpeta principal y la personalizada se imprimirán automáticamente y luego se borrarán.



IMPRESIÓN Y ENVÍO SIMULTÁNEOS

Esta función imprime los datos creados en una aplicación de la máquina y envía los datos simultáneamente a las direcciones almacenadas en la máquina.

Esta función permite realizar dos tareas, imprimir y enviar, con una operación del controlador de impresora.



- Las direcciones deben estar almacenadas con antelación en la máquina. Para obtener más información, consulte "[ALMACENAMIENTO DE DIRECCIONES MEDIANTE ENTRADA DIRECTA \(página 6-21\)](#)".
- Deberá completar los preparativos para utilizar la función de envío de la máquina. Para obtener más información, consulte las explicaciones de cada función de envío.



- Esta función está disponible en los entornos Windows.
- Esta función puede usarse si se utiliza el controlador de impresora PCL6.

Windows

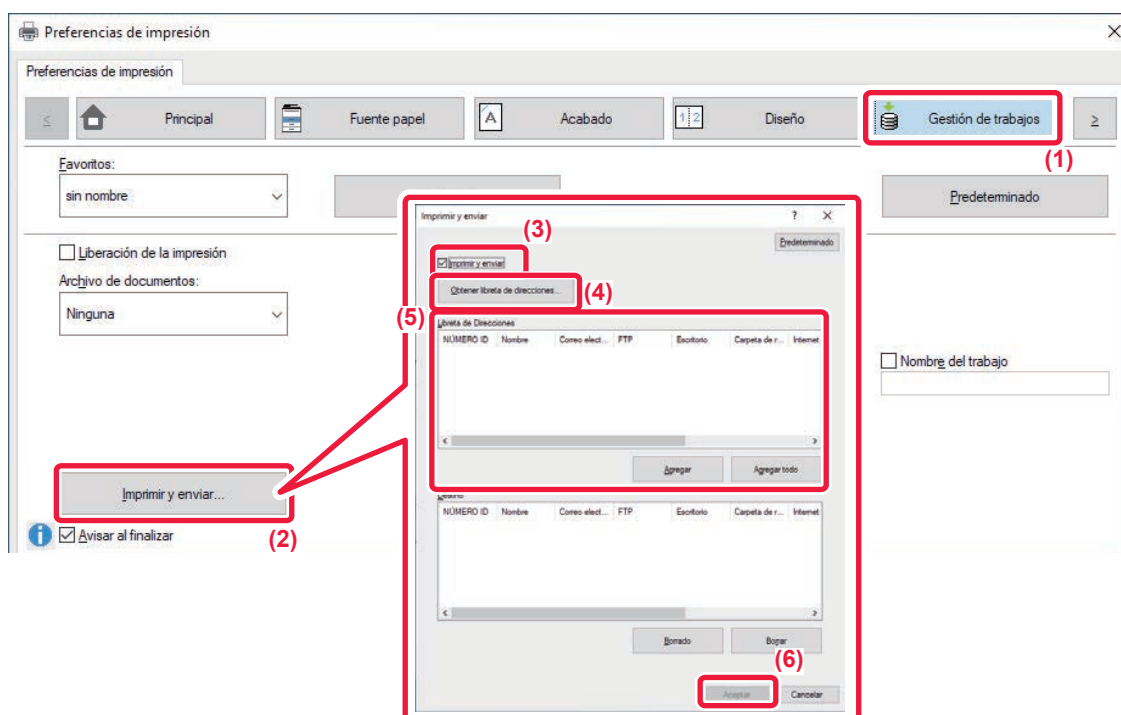

- (1) Haga clic en la pestaña [Gestión de trabajos].
- (2) Haga clic en el botón [Imprimir y enviar].
- (3) Seleccione la casilla de verificación [Imprimir y enviar] para que aparezca .
- (4) Haga clic en el botón [Obtener libreta de direcciones].
- (5) De la lista "Libreta de Direcciones", seleccione las direcciones a las que desea enviar los datos y, a continuación, haga clic en el botón [Agregar] para agregar la dirección a la lista "Destino".
 - Si desea enviar los datos a todas las direcciones, haga clic en el botón [Agregar todo].
 - Para borrar una dirección de la lista "Destino", seleccione la dirección y haga clic en el botón [Borrado]. Si desea borrar todas las direcciones, haga clic en el botón [Borrar todo].



- Pueden especificarse hasta 50 destinos.
- No se pueden enviar los datos a una dirección de Internet-Fax.

- (6) Haga clic en el botón [OK].

Los ajustes de configuración del controlador de impresora se aplicarán a la configuración del envío.



IMPRESIÓN SIN EL CONTROLADOR DE IMPRESORA

EXTENSIONES DE ARCHIVOS IMPRIMIBLES

Si el controlador de impresora no está instalado en el PC, o bien si la aplicación utilizada para abrir un archivo que desea imprimir no se encuentra disponible, puede imprimir directamente desde la máquina sin utilizar el controlador de impresora.

A continuación, se enumeran los tipos de archivo (con sus correspondientes extensiones) que pueden imprimirse directamente.

Tipo de archivo	TIFF	JPEG	PNG	PCL	PS*1	PDF, PDF encriptado, PDF compacto*1	DOCX, XLSX, PPTX*2
Extensión	tiff, tif	jpeg, jpg, jpe, jfif	png	pcl, prn	ps, prn	pdf	docx, xlsx, pptx

*1 En la BP-50M26 / BP-50M31 / BP-50M36 / BP-50M45 / BP-50M55 / BP-50M65, se requiere el kit de expansión PS3.

*2 En la BP-50M26 / BP-50M31 / BP-50M36 / BP-50M45 / BP-50M55 / BP-50M65, se requiere el Kit de expansión para impresión directa.



Puede que algunos archivos no se impriman correctamente aunque aparezcan en la tabla anterior.



IMPRESIÓN DIRECTA DE UN ARCHIVO DE UN SERVIDOR FTP

Cuando hay un servidor FTP configurado, es posible seleccionar e imprimir directamente archivos del servidor FTP desde el panel táctil de la máquina. Esta función elimina la necesidad de descargar los archivos desde el servidor FTP al PC y de enviar los trabajos de impresión desde el PC a la máquina.



Cuando seleccione un archivo PDF protegido por una contraseña, deberá introducirla en la pantalla de estado del trabajo para comenzar la impresión.

[IMPRESIÓN DE UN ARCHIVO PDF ENCRIPTADO \(página 4-109\)](#)

1

Toque la tecla [Recup. archivo disco duro].

2

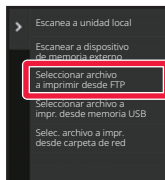

Pulse la tecla [Seleccionar archivo a imprimir desde FTP] en el panel de acciones.

3



Pulse la tecla del servidor FTP al que desee acceder.

Al seleccionar un servidor, tal vez sea preciso introducir un nombre de usuario y una contraseña. Introduzca el nombre de usuario y la contraseña, y pulse la tecla [Entrar].





4

Pulse la tecla correspondiente al archivo que desee imprimir y, después, pulse la tecla [Cambiar configuración para imprimir] en el panel de acciones.

- Si va a imprimir varios archivos, pulse las teclas de los archivos en cuestión y, después, pulse la tecla [Imprimir] en el panel de acciones.
- El icono  aparece a la izquierda de las teclas de los archivos que se pueden imprimir.
- El icono  se muestra a la izquierda de las teclas de las carpetas del servidor FTP. Para mostrar una carpeta o un archivo de una carpeta, pulse esta tecla.



- Pueden visualizarse un total de 100 teclas de archivos y carpetas.
- Pulse  para subir un nivel de carpeta.
- Cuando se baja un nivel de carpeta al pulsar una tecla de carpeta, aparece . Pulse esta tecla para volver a la pantalla de selección del nombre de archivo o carpeta.
- Pulse  para cambiar a miniaturas.
- Pulse la tecla [Archivo o nombre de carpeta] para cambiar el orden de los archivos y las carpetas que aparecen en la pantalla. Cada vez que se pulsa la tecla, el orden cambia de ascendente a descendente y viceversa.
- Al tocar [Filtrar por tipo de archivo] en el panel de acciones, aparece la pantalla que permite especificar el formato de archivo.
Seleccione el formato de archivo al que desee restringir el filtro, y toque la tecla [OK] para visualizar la lista de archivos a los que haya restringido el filtro según el formato de archivo seleccionado.
Puede seleccionar otros formatos de archivo en [Otros].
- El formato de archivo que se puede seleccionar restringiendo la lista es siempre el mismo, independientemente del estado de instalación del dispositivo periférico. Hay algunos formatos de archivo que no se pueden utilizar según el estado de la máquina. Si selecciona un formato de archivo que no sea compatible para imprimir en esta máquina, la tecla [Iniciar] se atenuará y no podrá imprimir.

5

Seleccione las condiciones de impresión.

- Si ha seleccionado varios archivos en el paso 4, podrá seleccionar únicamente el número de impresiones.
- Si en el paso 4 ha seleccionado un archivo PS o PCL que incluye condiciones de impresión, se dará prioridad a las condiciones de impresión del archivo.

6

Toque la tecla [Iniciar].

La impresión comienza después de la descarga del archivo seleccionado.

Qualcomm® DirectOffice™ es un producto de Qualcomm Technologies, Inc. y/o sus filiales.

Qualcomm® es una marca comercial de Qualcomm Incorporated, registrada en Estados Unidos y otros países.

DirectOffice™ es una marca comercial de CSR Imaging US, LP, registrada en Estados Unidos y otros países.



IMPRESIÓN DIRECTA DE UN ARCHIVO DE UNA MEMORIA USB

Los archivos almacenados en un dispositivo de memoria USB conectado a la máquina se pueden imprimir desde el panel de control de la máquina sin la utilización del controlador de la impresora.

Si el controlador de la impresora de la máquina no está instalado en el PC, puede copiar un archivo en un dispositivo de memoria USB de los existentes en el mercado y conectar el dispositivo a la máquina para imprimir el archivo directamente.



- Utilice el formato FAT32, NTFS o exFAT para el dispositivo de memoria USB.
- Cuando el formato del dispositivo de memoria USB sea FAT32, utilice un dispositivo de memoria USB de 32 GB o menos.



Cuando seleccione un archivo PDF protegido por una contraseña, introduzca dicha contraseña en la pantalla de estado del trabajo para comenzar la impresión.

[IMPRESIÓN DE UN ARCHIVO PDF ENCRIPTADO \(página 4-109\)](#)

1

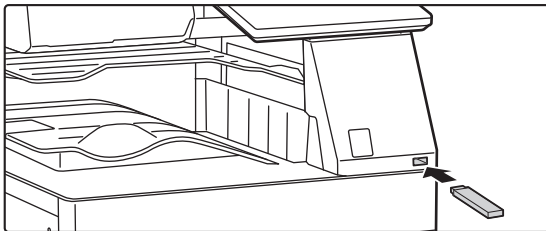

Conecte el dispositivo de memoria USB a la máquina.

2

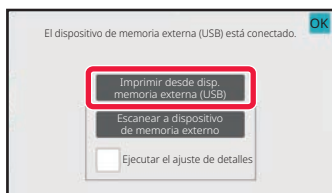

Cuando aparezca la pantalla para seleccionar la acción, pulse [Imprimir desde disp. memoria externa (USB)].



Si la pantalla no aparece, siga los pasos descritos a continuación.

- (1) **Toque la tecla [Recup. archivo disco duro].**
- (2) **Pulse la tecla [Seleccionar archivo a impr. desde memoria USB] en el panel de acciones.**





3

Pulse la tecla correspondiente al archivo que desee imprimir y, después, pulse la tecla [Cambiar configuración para imprimir] en el panel de acciones.

- Si va a imprimir varios archivos, pulse las teclas de los archivos en cuestión y, después, pulse la tecla [Imprimir] en el panel de acciones.
- El icono  aparece a la izquierda de las teclas de los archivos que se pueden imprimir.
- El icono  se muestra a la izquierda de las teclas de las carpetas del dispositivo de memoria USB. Para mostrar una carpeta o un archivo de una carpeta, pulse esta tecla.



- Pueden visualizarse un total de 500 teclas de archivos y carpetas.
- Pulse  para subir un nivel de carpeta.
- Cuando se baja un nivel de carpeta al pulsar una tecla de carpeta, aparece . Pulse esta tecla para volver a la pantalla de selección del nombre de archivo o carpeta.
- Pulse  para cambiar a miniaturas.
- Pulse la tecla [Archivo o nombre de carpeta] para cambiar el orden de los archivos y las carpetas que aparecen en la pantalla. Cada vez que se pulsa la tecla, el orden cambia de ascendente a descendente y viceversa.

4

Seleccione las condiciones de impresión.

- Si ha seleccionado varios archivos en el paso 3, podrá seleccionar únicamente el número de impresiones.
- Si en el paso 3 ha seleccionado un archivo PS o PCL que incluye condiciones de impresión, se dará prioridad a las condiciones de impresión del archivo.

5

Toque la tecla [Iniciar].

La impresión comienza después de la transferencia del archivo seleccionado.

6

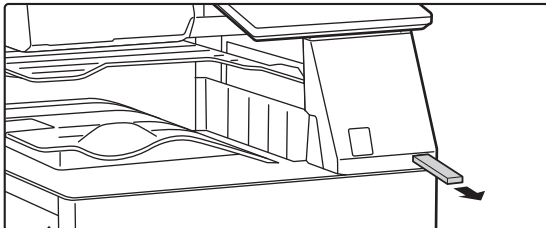

Retire el dispositivo de memoria USB de la máquina.



IMPRESIÓN DIRECTA DE UN ARCHIVO SITUADO EN UNA CARPETA DE RED

Se puede especificar e imprimir un archivo situado en una carpeta de red desde el panel táctil de la máquina. Aunque la carpeta de red no esté registrada, se puede acceder a ella introduciendo directamente la ruta de la carpeta en el grupo de trabajo o haciendo referencia a ella.



Para registrar una carpeta de red:

En "Ajustes (administrador)", seleccione [Configuraciones del sistema] → [Ajustes de Impresora] → [Configuración de impresión directa (carpeta de red)].



Cuando seleccione un archivo PDF protegido por una contraseña, deberá introducirla en la pantalla de estado del trabajo para comenzar la impresión.

[IMPRESIÓN DE UN ARCHIVO PDF ENCRIPTADO \(página 4-109\)](#)



IMPRESIÓN DE UN ARCHIVO SITUADO EN LA CARPETA DE RED ESTABLECIDA EN LA CONFIGURACIÓN DE LA MÁQUINA

1

Toque la tecla [Recup. archivo disco duro].

2

Pulse la tecla [Selec. archivo a impr. desde carpeta de red] en el panel de acciones.

3

Pulse la tecla [Abrir carpeta de red registrada] en el panel de acciones y pulse la carpeta de red a la que desee acceder.



Si aparece una pantalla solicitando un nombre de usuario y contraseña, consulte con el administrador del servidor e introduzca el nombre de usuario y contraseña necesarios.





- Cuando se pulsa la tecla [Entrada directa de la ruta de carpeta], aparece una pantalla que permite introducir directamente la ruta de la carpeta de red. Para obtener más información, consulte "[Introducción de la ruta de la carpeta de red directamente \(página 4-99\)](#)".
- Cuando seleccione el grupo de trabajo, el servidor y la carpeta de red, podrá acceder a la carpeta de red. Para obtener más información, consulte "[Referencia a la ruta de la carpeta de red \(página 4-100\)](#)".

4

Pulse la tecla correspondiente al archivo que desee imprimir y, después, pulse la tecla [Cambiar configuración para imprimir] en el panel de acciones.

- Si va a imprimir varios archivos, pulse las teclas de los archivos en cuestión y, después, pulse [Imprimir] en el panel de acciones.
- El icono  aparece a la izquierda de las teclas de los archivos que se pueden imprimir.
- El icono  se muestra a la izquierda de las teclas de las carpetas en la carpeta de red. Para mostrar una carpeta o un archivo de una carpeta, pulse esta tecla.
- Al tocar [Filtrar por tipo de archivo] en el panel de acciones, aparece la pantalla que permite especificar el formato de archivo.
Seleccione el formato de archivo al que desee restringir el filtro, y toque la tecla [OK] para visualizar la lista de archivos a los que haya restringido el filtro según el formato de archivo seleccionado. [Otros] le permite seleccionar otros tipos de archivo.
- Los formatos de archivo que se pueden seleccionar restringiendo la lista son siempre los mismos, independientemente del estado del dispositivo periférico. Algunos formatos de archivo pueden no estar disponibles según el estado de la máquina.



- Pueden visualizarse un total de 100 teclas de archivos y carpetas.
- Pulse  para subir un nivel de carpeta.
- Para volver a la pantalla de selección de carpeta de red, pulse .
- Pulse  para cambiar a miniaturas.
- Pulse la tecla [Archivo o nombre de carpeta] para cambiar el orden de los archivos y las carpetas que aparecen en la pantalla. Cada vez que se pulsa la tecla, el orden cambia de ascendente a descendente y viceversa.
- Al tocar [Filtrar por tipo de archivo] en el panel de acciones, aparece la pantalla que permite especificar el formato de archivo. Seleccione el formato de archivo al que desee restringir el filtro, y toque la tecla [OK] para visualizar la lista de archivos a los que haya restringido el filtro según el formato de archivo seleccionado. Puede seleccionar otros formatos de archivo en [Otros].
- El formato de archivo que se puede seleccionar restringiendo la lista es siempre el mismo, independientemente del estado de instalación del dispositivo periférico. Hay algunos formatos de archivo que no se pueden utilizar según el estado de la máquina. Si selecciona un formato de archivo que no sea compatible para imprimir en esta máquina, la tecla [Iniciar] se atenuará y no podrá imprimir.

5

Seleccione las condiciones de impresión.

- Si ha seleccionado varios archivos en el paso 4, podrá seleccionar únicamente el número de impresiones.
- Si en el paso 4 ha seleccionado un archivo PS o PCL que incluye condiciones de impresión, se dará prioridad a las condiciones de impresión del archivo.

6

Toque la tecla [Iniciar].

La impresión comienza después de la transferencia del archivo seleccionado.

Introducción de la ruta de la carpeta de red directamente

1

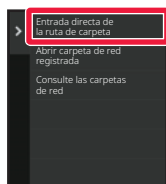

Toque [Entrada directa de la ruta de carpeta] en el paso 3 de "[IMPRESIÓN DE UN ARCHIVO SITUADO EN LA CARPETA DE RED ESTABLECIDA EN LA CONFIGURACIÓN DE LA MÁQUINA \(página 4-98\)](#)".

2

Introduzca la ruta de la carpeta, el nombre de usuario y la contraseña.

Acceda a la carpeta de red.

Para realizar el procedimiento de impresión, consulte los pasos del 4 al 6 de "[IMPRESIÓN DE UN ARCHIVO SITUADO EN LA CARPETA DE RED ESTABLECIDA EN LA CONFIGURACIÓN DE LA MÁQUINA \(página 4-98\)](#)".



Referencia a la ruta de la carpeta de red

1



Pulse la tecla del grupo de trabajo al que desee acceder en el paso 3 de "[IMPRESIÓN DE UN ARCHIVO SITUADO EN LA CARPETA DE RED ESTABLECIDA EN LA CONFIGURACIÓN DE LA MÁQUINA \(página 4-98\)](#)".

2

Pulse la tecla del servidor u ordenador al que desee acceder.

Si aparece una pantalla solicitando un nombre de usuario y contraseña, consulte con el administrador del servidor e introduzca el nombre de usuario y contraseña necesarios.



3

Pulse la tecla de la carpeta de red a la que desee acceder.

Acceda a la carpeta de red.

Para realizar el procedimiento de impresión, consulte los pasos del 4 al 6 de "[IMPRESIÓN DE UN ARCHIVO SITUADO EN LA CARPETA DE RED ESTABLECIDA EN LA CONFIGURACIÓN DE LA MÁQUINA \(página 4-98\)](#)".



- Pulse el icono  e introduzca una palabra clave para buscar un grupo de trabajo, servidor o carpeta de red. Para introducir texto, consulte "[ALMACENAMIENTO DE DIRECCIONES MEDIANTE ENTRADA DIRECTA \(página 6-21\)](#)".
- Se pueden mostrar hasta 100 grupos de trabajo, 100 servidores y 100 carpetas de red.
- Pulse  para subir un nivel de carpeta.
- Para volver a la pantalla de selección de grupo de trabajo, pulse .



IMPRESIÓN DIRECTA DESDE UN ORDENADOR

ENVÍO DE UN TRABAJO DE IMPRESIÓN

Al seleccionar [Operaciones con Documentos] → [Enviar trabajo de impresión] desde "Configuración (versión Web)" y especificar un archivo, puede imprimirlo directamente sin utilizar el controlador de impresión.

Además de para imprimir un archivo de su PC, este procedimiento se puede utilizar para imprimir cualquier archivo al que se pueda acceder desde él, como por ejemplo un archivo de otro PC conectado en la misma red.

Los archivos que se pueden imprimir son de tipo PDF*¹, TIFF, JPEG, PCL, PS*¹, XPS, DOCX*², PPTX*² y XLSX*² con las extensiones pdf*¹, tif, tiff, jpeg, jpg, jpe, jfif, pcl, ps*¹, xps, docx*², pptx*² y xlsx*². Disponible sólo si el MFP es compatible con PostScript.

Escriba la contraseña de los datos PDF cifrados en Cola de almacenamiento, en la pantalla de estado de los trabajos.

*¹ En la BP-50M26 / BP-50M31 / BP-50M36 / BP-50M45 / BP-50M55 / BP-50M65, se requiere el kit de expansión PS3.

*² En la BP-50M26 / BP-50M31 / BP-50M36 / BP-50M45 / BP-50M55 / BP-50M65, se requiere el Kit de expansión para impresión directa.



- Si ha seleccionado un archivo PS o PCL que incluye condiciones de impresión, se dará prioridad a las condiciones de impresión del archivo.
- Cuando está activada la autenticación de usuario en la configuración de la máquina, puede que la función de impresión quede restringida. Para obtener más información, consulte al administrador.

Configuración de impresión

Seleccione la configuración de impresión. Seleccione el archivo que desee imprimir en "Seleccionar Archivo", seleccione la configuración y haga clic en [Imprimir].

Elemento	Descripción
Copias	Establezca el número de copias que desee imprimir.
Tamaño del papel	Establezca el tamaño de impresión.
Orientación	Seleccione vertical u horizontal para la orientación de la impresión.
Impresión A Doble Cara	Seleccione impresión a una cara, impresión a doble cara (folleto) o impresión a doble cara (bloc).
Salida	Si imprime por juegos, marque la casilla de verificación "Impres. por unidad".
Grapar	Seleccione los ajustes de grapado.
Página de separación	Seleccione el elemento para insertar páginas separadoras. Especifique si las páginas separadoras deben añadirse delante o detrás de cada conjunto. Seleccione la bandeja de papel con el papel que desee utilizar para las bandejas de papel.
Ajustar a pág.	Imprime con el archivo expandido al tamaño completo de la página.
Imprimir	BP-70M31 / BP-70M36 / BP-70M45 / BP-70M55 / BP-70M65 o cuando está instalado el kit de expansión de impresión directa en la BP-50M26 / BP-50M31 / BP-50M36 / BP-50M45 / BP-50M55 / BP-50M65, seleccione si se imprimirá una hoja o si se imprimirá todo el libro al imprimir un archivo de Excel.
Bandeja de Salida	Seleccione la bandeja de salida para el trabajo de impresión.
Archivo Rápido	Guarda los datos de impresión en la carpeta de archivo rápido de la máquina.
Impresión satinado	Marque esta casilla de verificación si el trabajo de impresión se va a imprimir en papel satinado.
Plegar	Defina el pliegue del papel.



Elemento	Descripción
Código de facturación	Marque la casilla de verificación del Código de facturación que desee asignar y después escriba el código de facturación.

Qualcomm® DirectOffice™ es un producto de Qualcomm Technologies, Inc. y/o sus filiales.

Qualcomm® es una marca comercial de Qualcomm Incorporated, registrada en Estados Unidos y otros países.

DirectOffice™ es una marca comercial de CSR Imaging US, LP, registrada en Estados Unidos y otros países.



IMPRESIÓN MEDIANTE FTP

Puede imprimir un archivo desde el PC con sólo arrastrar y colocar el archivo en el servidor FTP de la máquina.

Realización de la impresión mediante FTP

Introduzca la dirección IP de esta máquina en el campo de nombre del servidor de la aplicación de su cliente FTP para conectar con esta máquina.

Cuando cargue el archivo que desee imprimir en la carpeta "lp" del servidor FTP de esta máquina, se iniciará automáticamente la impresión.



- Si ha seleccionado un archivo PS o PCL que incluye condiciones de impresión, se dará prioridad a las condiciones de impresión del archivo.
- Cuando está activada la autenticación de usuario en la configuración de la máquina, puede que la función de impresión quede restringida. Para obtener más información, consulte al administrador.

IMPRESIÓN MEDIANTE CORREO ELECTRÓNICO

Si configura su cuenta de correo electrónico en la máquina, ésta comprobará periódicamente su servidor de correo e imprimirá de forma automática los datos adjuntos de correo electrónico recibidos sin necesidad de utilizar el controlador de impresora.



Para imprimir mediante correo electrónico:

En "Configuración (administrador)", seleccione [Configuraciones del sistema] → [Ajustes de Impresora] → [Configuración de Impresión de Correo electrónico] y registre su cuenta de correo electrónico. (Se requieren derechos de administrador.)

Impresión mediante correo electrónico

Mediante el software de correo electrónico del PC, especifique la dirección de correo electrónico de la máquina en "Dirección" y envíe un mensaje con un archivo adjunto para imprimir.

Los comandos de control pueden introducirse en el mensaje de correo electrónico para especificar el número de copias y el formato de impresión.

Los comandos se introducen con el formato "nombre del comando = valor", tal como se muestra en el ejemplo siguiente.

```
COPIES=2
DUPLEX=LEFT
ACCOUNTNUMBER=11111
PAPER=A4
```

A modo de ejemplo, entre los comandos de control se incluyen los siguientes:

Función	Nombre del comando	Valores
Copias	COPIAS	1 a 9999
Grapa*1	STAPLEOPTION	NONE, ONE, TWO, SADDLE, STAPLELESS
Perforar*2	PUNCH	OFF, ON
Perforaciones	NÚMERO DE PERFORACIONES	DOS, TRES, CUATRO, ANCHO CUATRO
Intercalar	CLASIFICAR	OFF, ON
Impresión a doble cara	DUPLEX	TOP, LEFT, RIGHT, OFF
Número de cuenta*3	NÚMERO DE CUENTA	Número (de 5 a 8 cifras)
Formato de Archivo*4	IDIOMA	PCL, PCLXL, POSTSCRIPT, PDF, TIFF, JPG
Papel	PAPEL	Papel que se puede emplear (CARTA, A4 u otro tamaño)
Plegado*5	V-FOLD	OFF, INSIDE, OUTSIDE



Función	Nombre del comando	Valores
Plegado (plegado en Z)*6	FOLD	OFF, A3, A4, B4, 8K, DOBLE CARTA, LEGAL, MXLEGAL, CARTA
Archivo de Documentos*7	ARCHIVO	OFF, ON
	NOMBRE DE CARPETA	Hasta 28 caracteres
Archivo Rápido*7	ARCHIVO RÁPIDO	OFF, ON
Salida	OUTTRAY	CENTER, RIGHT, FINISHER, BANDEJA SUPERIOR
Ajustar a la página	AJUSTAR IMAGEN A LA PÁGINA	OFF, ON
Impresión en papel satinado	TIPO DE SOPORTE	SATINADO
Imprimir páginas	PRINTPAGES	1-2,5,9-
Imprimir*8	ALLSHEETS	OFF, ON

*1 Solo disponible si hay instalado un finalizador interno, finalizador, finalizador (apilador grande), finalizador de encuadernado o finalizador de encuadernado (apilador grande). La opción "STAPLELESS" solo está disponible si hay instalado un finalizador interno, un finalizador (apilador grande) o un finalizador de encuadernado (apilador grande) que permita grapar sin grapas.

*2 Se activa solo si hay un módulo perforador conectado al finalizador interno, finalizador, finalizador (apilador grande), encuadernador finalizador o encuadernador finalizador (apilador grande).

*3 Se puede omitir excepto cuando la autenticación se realiza mediante el número de usuario.

*4 En la BP-50M26 / BP-50M31 / BP-50M36 / BP-50M45 / BP-50M55 / BP-50M65, se requiere el kit de expansión PS3 para los archivos POSTSCRIPT y PDF.

*5 Si hay instalado un kit de expansión para impresión directa.

*6 Cuando hay instalada una unidad de plegado.

*7 Sólo disponible si "Archivo de Documentos" o "Archivo Rápido" están establecidos en "ON". Si ambos están establecidos en "ON", está desactivado.

*8 En la BP-50M26 / BP-50M31 / BP-50M36 / BP-50M45 / BP-50M55 / BP-50M65, está instalado el kit de expansión de impresión directa.



- El texto del mensaje de correo debe tener formato de texto. Si se introduce en formato enriquecido (HTML), los comandos tendrán efecto.
- Si introduce "Config" en el texto del mensaje, se devuelve una lista de los comandos de control.
- Si no se introduce nada en el cuerpo del mensaje de correo electrónico, la impresión se realizará de acuerdo con la configuración de "Configuración (administrador)." → [Configuraciones del sistema] → [Ajustes de Impresora] → [Config. de Estado Inicial]. Si ha seleccionado un archivo PS o PCL que incluye condiciones de impresión, se dará prioridad a las condiciones de impresión del archivo.
- Sólo se debe introducir el tipo de archivo si se desea especificar el lenguaje de descripción de página. Normalmente no es necesario introducir ningún tipo de archivo.
- Las imágenes como las del cuerpo de un mensaje de correo electrónico recibido o el logotipo de la firma también se pueden imprimir.

Qualcomm® DirectOffice™ es un producto de Qualcomm Technologies, Inc. y/o sus filiales.

Qualcomm® es una marca comercial de Qualcomm Incorporated, registrada en Estados Unidos y otros países.

DirectOffice™ es una marca comercial de CSR Imaging US, LP, registrada en Estados Unidos y otros países.



Universal Print

Universal Print es un servicio que permite que los datos de los usuarios y ordenadores conectados a Microsoft 365 se puedan imprimir en MFP e impresoras a través de dicho servicio de impresión universal operado por Microsoft. Con Universal Print, las MFP e impresoras se pueden supervisar y configurar de forma centralizada mediante Azure Active Directory, en lugar de tener que instalar un servidor de impresoras e instalar controladores de impresoras para la monitorización y configuración del ordenador de cada usuario.

Los usuarios también pueden imprimir en las MFP e impresoras conectadas al servicio Universal Print a través de la nube, sin necesidad de instalar un controlador de impresora en el ordenador de cada usuario.



- En esta sección se describen las licencias y otras informaciones necesarias para utilizar Universal Print, en el caso de que ya las tenga preparadas.
Póngase en contacto con Microsoft para obtener más información sobre las licencias necesarias para usar Universal Print.
- Para la BP-50M26 / BP-50M31 / BP-50M36 / BP-50M45 / BP-50M55 / BP-50M65, se requiere el kit de expansión PS3.

ANTES DE CONECTAR EL SERVICIO Universal Print

Antes de conectar la máquina al servicio Universal Print, asegúrese antes de que la máquina esté conectada a Internet y que [IPP INFRA] esté habilitado en el puerto del cliente en "[Control del puerto \(página 9-229\)](#)" en el modo de configuración.

Además, la máquina debe estar registrada en Azure Active Directory y en el PC cliente para poder utilizarla con el servicio Universal Print. Para obtener información sobre cómo registrarse en Azure Active Directory los PC clientes, consulte "[Configuración de Universal Print \(página 4-106\)](#)".

Métodos de impresión

Una vez completado el registro, podrá imprimir desde varias aplicaciones Windows.

Abra el menú de impresión de cada aplicación, seleccione la máquina e imprima.

Impresión de permisos para usuarios no válidos

Las impresiones desde Universal Print son tratadas como trabajos desde "Otro Usuario". Por tanto, si ha habilitado "[Desactivar la Impresión por los Usuarios no válidos \(página 9-159\)](#)" en el modo de configuración, deshabilítelo.

Asimismo, si se ha habilitado la autenticación del usuario en la aplicación Sharp OSA, dicha aplicación Sharp OSA debería permitir imprimir a los usuarios no válidos.

Registro y eliminación en el servicio Universal Print

Puede registrar o eliminar la máquina en "[Configuración de Universal Print \(página 4-106\)](#)".

Funcionamiento en el modo de ahorro de energía

Las impresiones desde Universal Print, igual que las impresiones normales, se pueden realizar en el modo de ahorro de energía, aunque regresarán y se comenzarán a imprimir tan pronto como los datos se comuniquen a la máquina.



Una vez registrada en Universal Print, la máquina no cambia a "Consumo bajo" en "[Nivel de consumo en modo de suspensión \(página 8-7\)](#)".



Configuración de Universal Print

Esta función le permite registrar o eliminar el dispositivo en Azure Active Directory, comprobar el estado actual de registro o habilitar/deshabilitar la función Universal Print.



Para registrarse en Azure Active Directory, inicie el modo de configuración desde su navegador web.

REGISTRO DE LA MÁQUINA EN Azure Active Directory

Para registrar la máquina en el servicio Universal Print, siga este procedimiento desde la pantalla de administración web.

- (1) Abra "Configuración de Universal Print" en Configuraciones del sistema.**
- (2) Marque el nombre de la impresora y haga clic en "Ejecutar" en "Registro en Universal Print".**

Se le presentará un código de registro y una URL para que registre su código. El código de registro es válido durante 15 minutos. Si se registra después de 15 minutos, tendrá que comenzar desde el principio.
- (3) Haga clic en la URL para registrar el código.**

Se abrirá una ventana aparte en la que podrá introducir su código de registro.
- (4) Siga las instrucciones en pantalla para introducir el código de registro.**
- (5) Visualice la pantalla de administración de Azure Active Directory Universal Print en el navegador web.**
- (6) Seleccione la impresora registrada y haga clic en [Compartir impresora].**
- (7) Haga clic en [Miembros], y después haga clic en [Agregar].**
- (8) Seleccione un miembro o grupo de la lista para utilizar la máquina.**

Para utilizar la máquina con el servicio Universal Print, vaya a "Registro de la máquina en cada PC cliente" a continuación.



REGISTRO DE LA MÁQUINA EN CADA PC CLIENTE

Para registrar la máquina en cada PC cliente, siga este procedimiento en su ordenador.

- (1) Haga clic en el botón [Inicio], seleccione [Configuración] → [Cuentas].**
- (2) Haga clic en [Conectar] en [Acceder al trabajo o a la escuela].**
Si fuera necesario, siga los mensajes para iniciar sesión en su cuenta de Microsoft 365.
- (3) Haga clic en [Inicio], y después haga clic en [Dispositivos].**
- (4) Haga clic en [Impresoras y escáneres], y después haga clic en [Agregar impresora o escáner].**
- (5) Seleccione una máquina registrada de la lista.**

Cuando haya completado esta operación, la unidad estará lista para ser usada en el PC cliente.

ELIMINACIÓN DE Azure Active Directory

Este ajuste está disponible si la máquina ha sido registrada en el servicio Universal Print.

Para eliminar la máquina del servicio Universal Print, en la página web (administrador), haga clic en [Configuración del sistema] → [Configuración de Universal Print], y después haga clic en la tecla [Eliminar].



TRABAJOS DE IMPRESIÓN

COMPROBACIÓN DEL ESTADO DE IMPRESIÓN

Cuando se pulsa la pantalla de estado de los trabajos, aparecen los trabajos en una lista. Para comprobar el estado de un trabajo de impresión, pulse la ficha [Imprimir].

Si desea detener o borrar trabajos, o bien gestionar la prioridad, lea "[ALMACENAMIENTO DE DIRECCIONES MEDIANTE ENTRADA DIRECTA \(página 6-21\)](#)".

Trab.	Cola de Trabajos	Progreso/conjunto	Estado
🖨️	User_1_User_1_User	---/0004	Encryp. PDF
🖨️	User_2_User_2_User	---/0004	Carrete

Buttons: Bobina, Cola Trab., Completo



IMPRESIÓN DE UN ARCHIVO PDF ENCRYPTADO

El encriptado de PDF se utiliza para proteger un archivo PDF solicitando la introducción de una contraseña para imprimir o para editar el archivo.

Para imprimir directamente archivos PDF encriptados situados en servidores FTP, o bien dispositivos de memoria USB o de otro tipo conectados a la máquina, restablezca la contraseña y comience la impresión.



- En la BP-50M26 / BP-50M31 / BP-50M36 / BP-50M45 / BP-50M55 / BP-50M65, se requiere el kit de expansión PS3.
- Para imprimir un archivo PDF encriptado utilizando el controlador de impresora, introduzca la contraseña al abrir el archivo en el PC.
- La impresión no es posible si no conoce la contraseña para un archivo PDF encriptado.
- Las versiones de PDF encriptado que pueden imprimirse directamente son 1.6 (Adobe® Acrobat® 7.0) y anteriores.

(1) Pulse la pantalla de estado de los trabajos y, después, la ficha [].

(2) Toque la tecla [Bobina].

Cuando la lista contiene un archivo PDF encriptado, se muestra un mensaje indicando dicha circunstancia.

(3) Pulse la tecla de trabajo de impresión correspondiente al archivo PDF encriptado.



No es posible seleccionar varios archivos PDF encriptados.

(4) Pulse la tecla [Introducir contraseña para cifrar PDF.] en el panel de acciones.

(5) Introduzca la contraseña (32 caracteres o menos) y pulse la tecla [Sí].



Si se ha definido una contraseña principal y una contraseña de usuario (que se utiliza para abrir el archivo), escriba la contraseña principal.



CAMBIO A OTRO TAMAÑO DE PAPEL E IMPRESIÓN CUANDO EL PAPEL SE AGOTA

Si la impresión se para porque la máquina se ha quedado sin papel o si el tamaño de papel especificado en el controlador de la impresora no está cargado en la máquina, aparecerá un mensaje en el panel táctil.

La impresión comenzará automáticamente cuando se cargue papel en la máquina. Si no dispone en el momento de papel del tamaño deseado, puede usar el papel definido en otra bandeja.



Si ha cambiado a otro tamaño de papel, la impresión puede no producirse correctamente; por ejemplo, parte del texto o de la imagen pueden salirse del papel.

- (1) **Pulse la pantalla de estado del trabajo.**
- (2) **Pulse la tecla correspondiente al trabajo para el que ha aparecido el mensaje "Sin Papel".**
- (3) **Pulse la tecla [Volver a elegir el papel] en el panel de acciones.**
- (4) **Toque la tecla de la bandeja que contiene el papel que desee usar y, a continuación, toque [OK].**



FUNCIÓN DE IMPRESIÓN

FUNCIÓN DE IMPRESIÓN

Si existen varias máquinas que son compatibles con la función de impresión en la misma red, puede utilizar la función de impresión para guardar datos en la máquina definida como unidad principal e imprimir los datos guardados desde la unidad secundaria que haya definido (se pueden definir varias unidades secundarias).



IMPRESIÓN DENTRO DE UN GRUPO

Las unidades principal y secundaria se pueden agrupar.

Seleccione un grupo registrado y utilice la función de liberación de impresión dentro del grupo seleccionado.

La configuración de liberación de impresión, como la unidad principal, la unidad secundaria y la configuración del grupo, se puede ajustar desde la página web (administrador) en [Configuraciones del sistema] → [Configuración de impresión] → [Ajustes de Liberación de impresión].

[Ajustes de Liberación de impresión \(página 9-84\)](#)

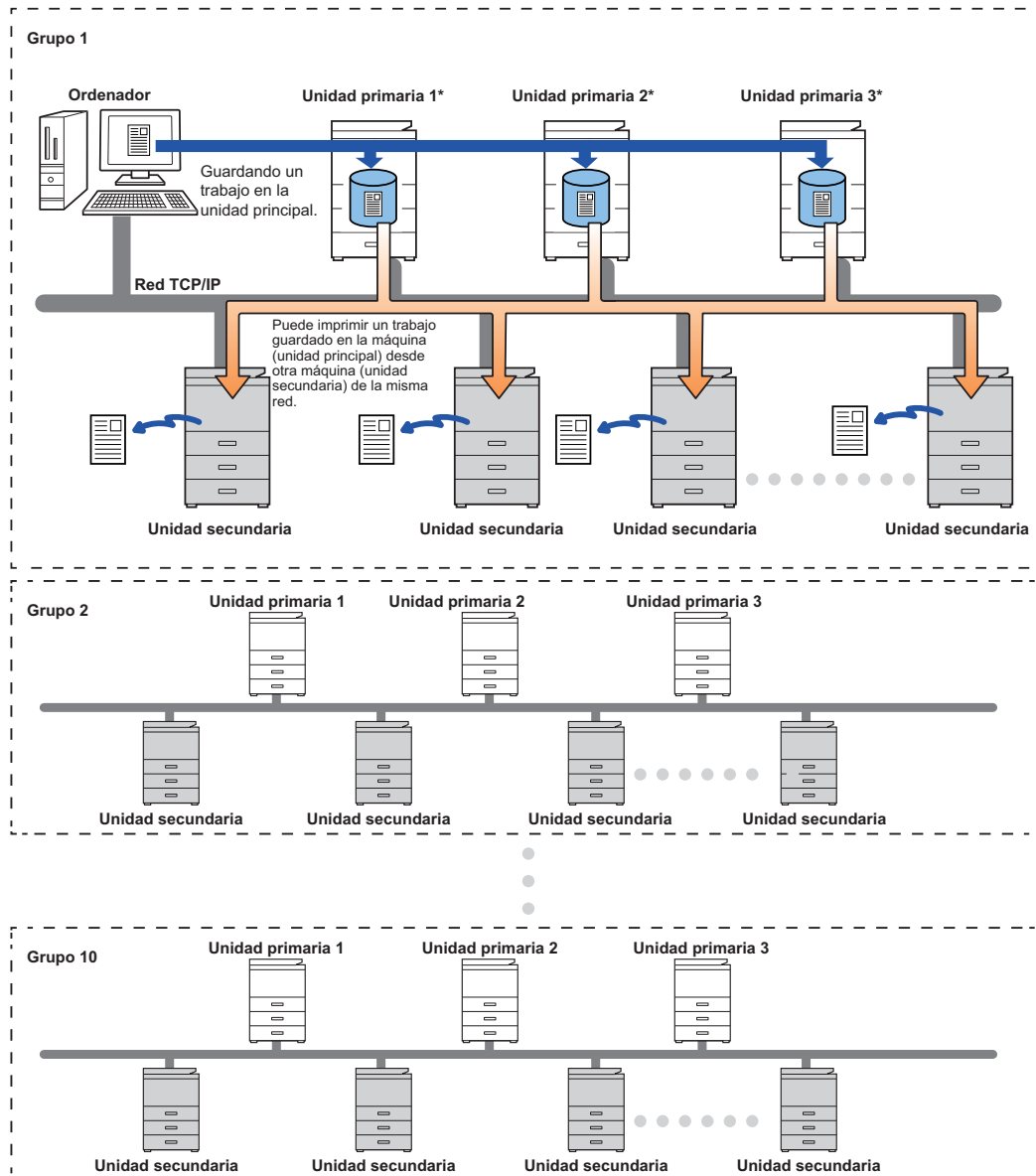

Para conocer los modelos que admiten la función de impresión y saber la cantidad de unidades secundarias que puede controlar una unidad principal, consulte a su distribuidor.

*Disponibles para los modelos con unidad local.



- Pueden definirse hasta 3 unidades principales.
- Pueden registrarse hasta 10 grupos para la impresión dentro de un grupo.
- Si está activada la autenticación de usuario, solo podrán imprimirse los trabajos del usuario registrado.
- En un entorno donde haya modelos distintos, algunos controladores de impresora pueden no producir el resultado de impresión esperado.



ANTES DE UTILIZAR LA FUNCIÓN DE IMPRESIÓN

Este apartado explica los ajustes que deben configurarse antes de que pueda utilizar la función de impresión.

AJUSTES NECESARIOS EN LA MÁQUINA

Para utilizar la función de liberación de impresión, configúrela en el modo de configuración (administrador).

Corregir la dirección IP de la máquina

Si se utiliza la máquina en un entorno DHCP, es posible que la dirección IP de la máquina cambie. En ese caso, no podrá enviar información de impresión a la máquina.

Añadir el icono de impresión a la pantalla Inicio

Este ajuste no es necesario si ya se ha añadido el icono de desbloqueo de impresión.

1

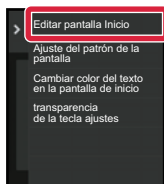

Toque [Editar pantalla Inicio] en el panel de acciones.

2

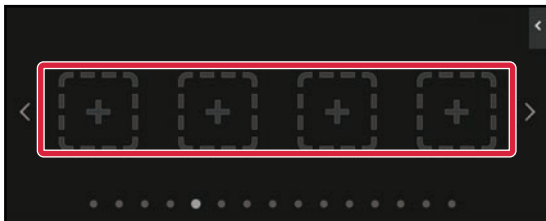

Pulse un lugar donde no haya una tecla de acceso directo en el modo de edición de la pantalla de inicio.

3

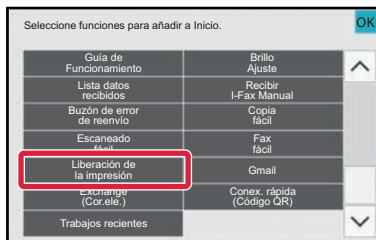

Toque [Liberación de la impresión].

4

Toque la tecla [Edit. fin.]

Saldrá del modo de edición de la pantalla de inicio y volverá a la pantalla de inicio.



INSTALAR EL CONTROLADOR DE LA IMPRESORA DE LA UNIDAD PRINCIPAL

Instale el controlador de la impresora de la unidad principal en su equipo. Si desea más información sobre el procedimiento para instalar el controlador de la impresora, consulte la Guía de instalación del software.



UTILIZAR LA FUNCIÓN DE IMPRESIÓN

Este apartado explica cómo guardar trabajos en la unidad principal y cómo seleccionar e imprimir trabajos desde una unidad secundaria.

GUARDAR UN TRABAJO EN LA UNIDAD PRIMARIA DESDE SU ORDENADOR

Si se ha activado la autenticación de usuario en la máquina, deberá introducir su información de usuario (nombre de usuario, contraseña, etc.) en la pantalla de ajustes del controlador de la impresora para poder imprimir.* Para ver una explicación de los ajustes, consulte "[FUNCIÓN DE IMPRESORA \(página 4-3\)](#)".

* La información de usuario necesaria varía según el método de autenticación activado. Solicite al administrador de la máquina esta información.



- Compruebe el tamaño y tipo de papel utilizado para imprimir.
- Seleccione un tamaño de papel y un tipo de papel compatibles con la máquina que se vaya a utilizar.
- Si selecciona un tamaño o tipo de papel no compatible, tal vez no pueda imprimir.

En un entorno Windows

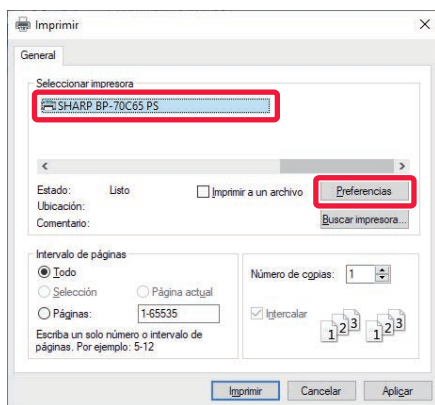
1

Abra la ventana de propiedades del controlador de la impresora.

- (1) Seleccione el controlador de la impresora de la unidad principal.
- (2) Haga clic en el botón [Preferencias].

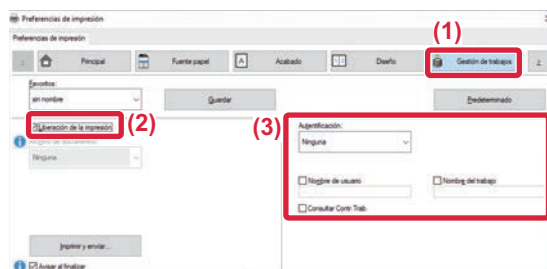
2

Configure la función de impresión.

- (1) Haga clic en la pestaña [Gestión de trabajos].
- (2) Marque la casilla de verificación [Liberación de impresión] .
- (3) Introduzca la información de usuario según se requiera.

Para obtener más información, consulte "[Ajustes de autenticación \(página 9-153\)](#)".



- No se puede utilizar la función de impresión al mismo tiempo que la función de archivo de documentos.
- Puede cambiar la cantidad de copias en el momento de realizar la impresión.
- Si se selecciona la casilla de verificación [Liberación de impresión] en [Polít. impres.] en la ficha [Configuración], esa función siempre estará activada y la información sobre diversas funciones ya no aparecerá en la pantalla de ajustes de impresión.
- Si hay menos de 10 MB de almacenamiento libres en la unidad principal, el trabajo no se guardará. Elimine trabajos innecesarios e imprima de nuevo.



3



Seleccione los ajustes de impresión que sean necesarios y haga clic en el botón [OK].

4

Inicie la impresión.

En un entorno macOS

1

Seleccione [Imprimir] en el menú [Archivo] de la aplicación. Asegúrese de que esté seleccionado el nombre de impresora de la máquina.

2

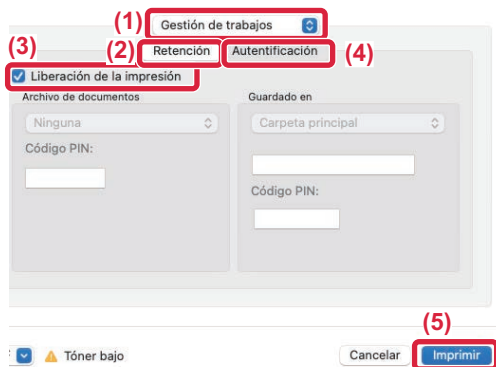

Configure la función de impresión.

(1) Seleccione [Gestión de trabajos].

(2) Haga clic en [Retención].

(3) Marque la casilla de verificación [Liberación de la impresión] .

(4) Haga clic en [Autenticación] e introduzca la información de usuario según se requiera.

Si no está activada la autenticación de usuario, puede omitirse este paso.

Para obtener más información, consulte "[Ajustes de autenticación \(página 9-153\)](#)".

(5) Seleccione el resto de ajustes de impresión que sean necesarios y haga clic en el botón [Imprimir].



- No se puede utilizar la función de impresión al mismo tiempo que la función de archivo de documentos.
- Puede cambiar la cantidad de copias en el momento de realizar la impresión.
- Si hay menos de 10 MB de almacenamiento libres en la unidad principal, el trabajo no se guardará. Elimine trabajos innecesarios e imprima de nuevo.

3

Inicie la impresión.



IMPRIMIR/ELIMINAR UN TRABAJO GUARDADO EN LA UNIDAD PRINCIPAL DESDE UNA UNIDAD SECUNDARIA

Este apartado explica cómo imprimir y eliminar un trabajo guardado desde una unidad secundaria.

1

Toque la tecla [Liberación de la impresión] en la pantalla de inicio.

- Aparecerá una lista de los trabajos guardados en la unidad principal.
- Si la alimentación de la unidad principal no está encendida, aparecerá un mensaje y no podrá ver los trabajos guardados.

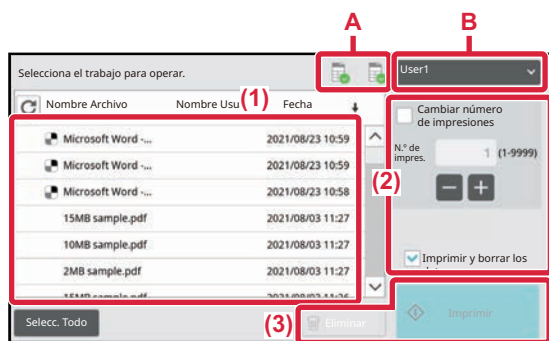
2

Imprima o elimine el trabajo seleccionado.

(1) Toque el trabajo que desee imprimir o eliminar. Se marcará la casilla de verificación .

Puede seleccionar más de un trabajo.

Puede seleccionar todos los trabajos con la tecla [Selecc. Todo].

(2) Configure los ajustes de impresión.

Para eliminar el trabajo de la unidad principal una vez impreso, marque la casilla de verificación [Imprimir y borrar los datos] . (Este paso no es necesario cuando solo va a eliminarse el trabajo.)

(3) Inicie la impresión o el borrado.

Si está eliminando el trabajo, aparecerá una pantalla de confirmación. Seleccione [Sí] para eliminar.

A: Icono de la máquina

Se muestra el estado de comunicación con la unidad principal. Al tocar el icono de la máquina, se muestra información detallada.

B: Menú desplegable

Aparece cuando se utiliza la función de colaboración entre grupo de MFP.

Al seleccionar otro grupo de MFP en este menú desplegable, se muestran los trabajos de impresión de otros grupos de MFP.



Si está activada la autenticación de usuario, solo aparecerán los trabajos de impresión del usuario registrado.



- Si selecciona un ajuste, como el grapado, que no puede ejecutarse porque la unidad secundaria no dispone de la opción necesaria, el ajuste no se tendrá en cuenta.
- Si el trabajo seleccionado es un archivo PS, el trabajo solo se imprimirá si la unidad secundaria es compatible con la impresión de archivos PS.



APÉNDICE

LISTA DE ESPECIFICACIONES DE LOS CONTROLADORES DE IMPRESORA

Para obtener información sobre los elementos de configuración, consulte la ayuda del controlador de impresora.

[PANTALLA DE CONFIGURACIÓN DEL CONTROLADOR DE IMPRESORA / CONSULTA DE LA AYUDA \(página 4-6\)](#)



PS/Windows PPD/macOS PS: En la BP-50M26 / BP-50M31 / BP-50M36 / BP-50M45 / BP-50M55 / BP-50M65, se requiere el kit de expansión PS3. Las especificaciones de cada función en Windows PPD y macOS PS varían en función de la versión del sistema operativo y de la aplicación.

Principal

Función	PCL6	PS	Windows PPD	macOS PS
Copias	1-9999	1-9999	1-9999	1-9999
Intercalar	Sí	Sí	Sí	Sí
Tamaño original	Sí	Sí	Sí	Sí
Tamaño de salida	Sí	Sí	Sí	Sí
Orientación	Sí	Sí	Sí	Sí
Ajustar al tamaño de papel	Sí	Sí	No	Sí
Zoom	Sí	Sí	Sí	Sí
2 caras	Sí	Sí	Sí	Sí
N-Up	2, 4, 6, 8, 9, 16	2, 4, 6, 8, 9, 16	2, 4, 6, 9, 16	2, 4, 6, 9, 16
Grapado	Sí	Sí	Sí	Sí
Archivo de documentos	Sí	Sí	No	Sí



- Zoom (PCL6/Windows PPD): La proporción horizontal y vertical no se pueden establecer por separado.
- Grapar: Si hay instalado un finalizador interno, finalizador o encuadernador finalizador (el módulo perforador también es necesario para emplear la función de perforado).



Fuente papel

Función	PCL6	PS	Windows PPD	macOS PS
Tamaño de salida	Sí	Sí	No	No
Bandeja de papel	Sí	Sí	Sí	Sí
Tipo de papel	Sí	Sí	Sí	Sí
Estado de las bandejas	Sí	Sí	No	No
Forzar Carta-R para tamaño de carta	Sí	Sí	No	Sí

Acabado

Función	PCL6	PS	Windows PPD	macOS PS
Grapado/Finalizador encuadernador	Sí	Sí	Sí	Sí
Perforar	Sí	Sí	Sí	Sí
Doblar	Sí	Sí	Sí	Sí
Desplazamiento	Sí	Sí	Sí	Sí
Salida	Sí	Sí	Sí	Sí
Página separadora	Sí	Sí	No	Sí



- Grapado/Perforar: Si hay instalado un finalizador interno, finalizador o encuadernador finalizador. (el módulo perforador también es necesario para emplear la función de perforado).
- Plegar: Si hay un encuadernador finalizador instalado.

Diseño

Función	PCL6	PS	Windows PPD	macOS PS
2 caras	Sí	Sí	Sí	Sí
Inserciones de capítulos	Sí	No	No	No
Folleto	Sí	Sí	Sí	Sí
N-Up	Página nº	2, 4, 6, 8, 9, 16	2, 4, 6, 8, 9, 16	2, 4, 6, 9, 16
	Repetir	Sí	No	No
	Orden	Sí	Sí	No
	Borde	Sí	Sí	Sí
	N-Up con portada	Sí	No	No
100 % N arriba	Sí	Sí	No	No
Impresión de póster	Sí	Sí	No	No
Posi. impres.	Desplazar margen	0 mm a 30 mm (0 pulg. a 1,2 pulg.)	0 mm a 30 mm (0 pulg. a 1,2 pulg.)	0 mm a 30 mm (0 pulg. a 1,2 pulg.)
	Desplazar pestaña	Sí	Sí	No
	Personalizado	Sí	Sí	No



Gestión de trabajos

Función	PCL6	PS	Windows PPD	macOS PS
Liberación de impresión	Sí	Sí	No	Sí
Archivo de Documentos	Sí	Sí	No	Sí
Crear PDF para examinar en PC	Sí	No	No	No
Imprimir y enviar	Sí	No	No	No
Notificar Fin de Trabajo	Sí	Sí	No	No
Autenticación	Sí	Sí	No	Sí

Inserciones

Función	PCL6	PS	Windows PPD	macOS PS
Portadas/Inserciones	Sí	Sí	Sí	Sí
Fondo de transparencias	Sí	Sí	No	Sí
Copia carbón	Sí	Sí	No	No
Papel con pestaña	Sí	Sí	Sí	Sí



Portadas/Inserciones (Windows PPD/macOS PS): Sólo se pueden insertar portadas.

Sello

Función	PCL6	PS	Windows PPD	macOS PS
Marcas de agua	Sí	Sí	Sí	Sí
Sello de imagen	Sí	Sí	No	No
Preformato	Sí	Sí	No	No
Patrón oculto	Sí	No	No	No
Sello de copias	Sí	No	No	No



Calidad de imagen

Función	PCL6	PS	Windows PPD	macOS PS
Modo Impresión	Sí	Sí	Sí	Sí
Modo de gráfico	Sí	No	No	No
Compresión de mapa de bits	Sí	Sí	No	No
Nitidez	Sí	Sí	Sí	Sí
Depuración	Sí	Sí	Sí	Sí
Suavizado	Sí	Sí	No	No
Texto en negro	Sí	Sí	No	No
Vector en negro	Sí	Sí	No	No
Modalidad ahorro Toner	Sí	Sí	Sí	Sí
Ajuste de imagen	Sí	Sí	No	No
Fuente	Sí	Sí	No	No
Ancho de línea	Sí	No	No	No
Ajuste de resaltado	Sí	Sí	Sí	Sí



Modalidad ahorro Toner Esta configuración puede no funcionar en algunas aplicaciones y sistemas operativos.



Configuración detallada

Función	PCL6	PS	Windows PPD	macOS PS
Imagen en espejo	No	Sí	Sí	Sí
Información error PS	No	Sí	Sí	No
Desvío de PS	No	Sí	No	Sí
Compresión de los trabajos	No	Sí	No	Sí
Impresión tandem	Sí	Sí	No	No
Desact. impr. página blanco	Sí	Sí	No	No
Registro de imagen personalizada	Sí	No	No	No
Otros ajustes				
• Resolución de entrada	Sí	Sí	No	No
• Patrón de sombras	Sí	No	No	No
• Formato de datos de bobina	Sí	Sí	No	No
• Área imprimible	Sí	Sí	No	No
• Estilo de corte	Sí	Sí	No	No
• Estilo dúplex	Sí	Sí	No	No
• Abrev. por nombre trabajo	Sí	Sí	No	No
• Util. control para crear JPEG	Sí	Sí	No	No
• Expandir	No	No	No	No
• Engrosar líneas finas	Sí	No	No	No
• Texto fino	Sí	Sí	Sí	Sí
• Control de texto/línea	Sí	Sí	Sí	Sí
• Control de reserva de color de texto/línea	Sí	Sí	Sí	Sí
• Imagen fotográfica	Sí	Sí	Sí	Sí
• Mejora de imagen	Sí	Sí	Sí	Sí
• Prioridad conf. controlador	Sí	Sí	No	No



ESPECIFICACIÓN DE UN CÓDIGO DE FACTURACIÓN UTILIZANDO EL CONTROLADOR DE LA IMPRESORA

Puede introducir un código de facturación utilizando la impresora de la máquina.

Si desea ver una visión general de un código de facturación, consulte "[CÓDIGO DE FACTURACIÓN \(página 8-28\)](#)".

ACTIVACIÓN DE UN CÓDIGO DE FACTURACIÓN

Este ajuste se requiere únicamente en el entorno Windows. (Se puede utilizar siempre en entornos macOS)

1

Haga clic en el botón [Inicio], seleccione [Configuración] → [Dispositivo] → [Dispositivos e impresoras].



- En Windows 11, haga clic en el botón [Inicio], seleccione [Bluetooth y dispositivos] → [Impresoras y escáneres].
- En Windows 8.1/Windows Server 2012, haga clic con el botón derecho del ratón en el botón [Inicio], seleccione [Panel de control] → [Ver dispositivos e impresoras] (o [Dispositivos e impresoras]).

2

Haga clic con el botón derecho del ratón en el icono del controlador de impresora de la máquina y seleccione [Propiedades de impresora].

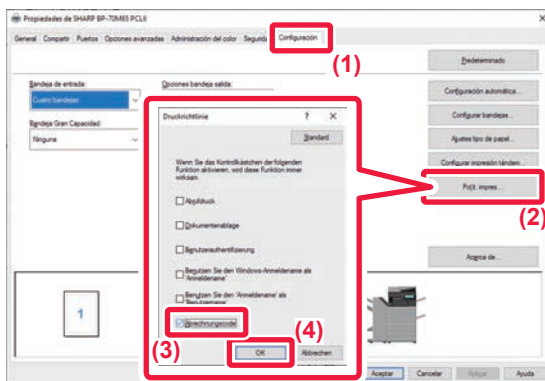
3

Especificación de un código de facturación

- (1) Haga clic en la pestaña [Configuración].
- (2) Haga clic en el botón [Polít. impres.].
- (3) Establezca la casilla de verificación [Código de facturación] como .
- (4) Haga clic en el botón [OK].



Windows

Cuando se inicie la impresión, aparecerá la pantalla de ajustes del código de facturación.

Introduzca el código principal y el subcódigo, y haga clic en el botón [OK].

Para conservar el código de facturación especificado, establezca [Utilizar siempre este Código de facturación] como



- Puede hacer clic en [Obtener Código de facturación] para obtener la lista de códigos de facturación de la máquina y seleccionar el código de facturación en la lista.
- Si ha comenzado a imprimir sin especificar un código de facturación, se registrará un código de uso en el registro de trabajos.

macOS

(1) Seleccione [Código de facturación].

(2) Introduzca el código principal y el subcódigo.



AUTENTICACIÓN MEDIANTE EL INICIO DESESIÓN ÚNICO

Cuando utilice la autenticación del usuario, deberá introducir su nombre de usuario y contraseña para poder imprimir desde un controlador de impresora.

La función de inicio de sesión único se puede utilizar cuando se use la autenticación de Active Directory tanto en la máquina como en el ordenador.

Cuando utilice esta función e imprima desde el controlador de impresora, el trabajo de impresión se enviará a la máquina usando la información de autenticación que se empleó para iniciar sesión en el ordenador. Esto permite imprimir fácilmente los trabajos desde el controlador de impresora sin necesidad de introducir su nombre de usuario y contraseña cada vez que vaya a imprimir cuando la autenticación del usuario esté activada.



La autenticación mediante el inicio de sesión único exige que se lleve a cabo la autenticación de Active Directory en la máquina y en el ordenador. Solo podrá utilizarlo cuando su ordenador esté ejecutando Windows.

CONFIGURACIÓN

Se debe activar Active Directory en la máquina de antemano. Para obtener información sobre Active Directory, consulte "[FUNCIÓN DE ENLACE ACTIVE DIRECTORY \(página 8-27\)](#)". Tras activar Active Directory, configure los ajustes siguientes en el controlador de impresora.

(1) Haga clic en el botón [Inicio], seleccione [Configuración] → [Dispositivo] → [Dispositivos e impresoras].

- En Windows 11, haga clic en el botón [Inicio], seleccione [Bluetooth y dispositivos] → [Impresoras y escáneres].
- En Windows 8.1/Windows Server 2012, haga clic con el botón derecho del ratón en el botón [Inicio], seleccione [Panel de control] → [Ver dispositivos e impresoras] (o [Dispositivos e impresoras]).

(2) Haga clic con el botón derecho del ratón en el icono del controlador de impresora de la máquina y seleccione [Propiedades de la impresora].

Aparecerán las propiedades de la impresora.

(3) Haga clic en la ficha [Configuración].

(4) Establezca la casilla de verificación [Autenticación única] como .

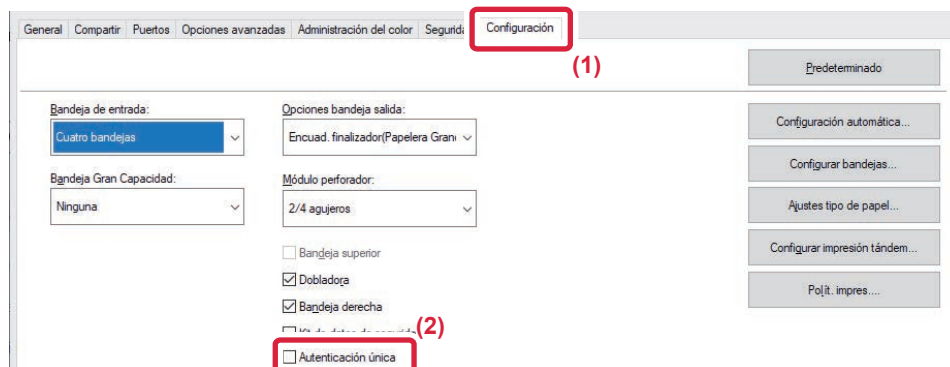



Opción de autenticación

Para más información sobre el método de autenticación, consulte "[IMPRESIÓN CON LA FUNCIÓN DE AUTENTICACIÓN DE USUARIO ACTIVADA \(página 4-9\)](#)".

(1) Haga clic en la ficha [Gestión de trabajos].

(2) En [Autenticación], seleccione [Autenticación única].



- La autenticación mediante inicio de sesión único también es posible desde el cuadro de diálogo Gestión de trabajos y desde el cuadro de diálogo Autent. de Usuario.
- Cuando está activada la autenticación mediante inicio de sesión único, no se puede utilizar [Imprimir y Enviar].
- Si ha iniciado sesión en la máquina de antemano, antes de usar el inicio de sesión único, contará con los permisos de la cuenta del usuario con el que haya iniciado sesión.
Si utiliza el inicio de sesión único sin iniciar sesión en la máquina, los permisos de usuario serán los de "Usuario". Esto puede limitar las funciones que puede utilizar.
- Si se utiliza la Autenticación única sin iniciar sesión en la máquina, el nombre de usuario que figurará en el registro de trabajos será el nombre definido por el controlador de la impresora. Si el nombre de usuario no está definido por el controlador de la impresora, el nombre de usuario que figurará en el registro de trabajos será el nombre de inicio de sesión del ordenador.



ANTES DE UTILIZAR LA MÁQUINA COMO FAX

ANTES DE UTILIZAR LA MÁQUINA COMO FAX	5-3
MODO DE FAX	5-7
MODO FÁCIL.....	5-7
MODO NORMAL.....	5-9
SELECCIÓN DEL MODO DE FAX.....	5-10
TECLA [R].....	5-10
SECUENCIA DE TRANSMISIÓN DE FAX	5-11

ESPECIFICACIÓN DE DESTINOS

ESPECIFICACIÓN DE DESTINOS	5-14
ESPECIFICACIÓN DE UN NÚMERO DE DESTINO MEDIANTE LAS TECLAS NUMÉRICAS.....	5-14
RECUPERACIÓN DE UN DESTINO DE UNA LIBRETA DE DIRECCIONES.....	5-15
LOS DESTINOS SELECCIONADOS.....	5-17
UTILIZACIÓN DE UN NÚMERO DE BÚSQUEDA PARA RECUPERAR UN DESTINO.....	5-18
RECUPERACIÓN DE UN DESTINO DE UNA LIBRETA DE DIRECCIONES GLOBAL.....	5-19
RECUPERACIÓN DE UN DESTINO DE UNA LIBRETA DE DIRECCIONES DEL MÓVIL.....	5-21
UTILIZACIÓN DE UN REGISTRO DE ENVÍOS PARA EL REENVÍO.....	5-23
ENVÍO MEDIANTE MARCACIÓN EN CADENA.....	5-25

MÉTODOS BÁSICOS DE TRANSMISIÓN

MÉTODOS BÁSICOS DE TRANSMISIÓN	5-26
MÉTODOS DE TRANSMISIÓN DE FAX.....	5-26
ORIENTACIÓN DEL ORIGINAL.....	5-28
REDUCCIÓN AUTOMÁTICA DE LA IMAGEN TRANSMITIDA.....	5-29
TAMAÑOS DE ORIGINAL SUSCEPTIBLES DE TRANSMISIÓN.....	5-29
TAMAÑO DEL ORIGINAL COLOCADO.....	5-29
CUANDO LA LÍNEA ESTÁ OCUPADA.....	5-30
CUANDO SE PRODUCE UN ERROR DE COMUNICACIÓN.....	5-30
MODO DE CONFIRM. DESTINO FAX.....	5-31
COMPROBACIÓN DE LA IMAGEN QUE SE VA A TRANSMITIR.....	5-32
MÉTODOS DE TRANSMISIÓN DE FAX	5-33
UTILIZACIÓN DEL ALIMENTADOR DE DOCUMENTOS AUTOMÁTICO EN LA TRANSMISIÓN.....	5-33
UTILIZACIÓN DEL ALIMENTADOR DE DOCUMENTOS AUTOMÁTICO PARA ENVIAR UN FAX EN EL MODO DE TX DIRECTA.....	5-35
UTILIZACIÓN DEL CRISTAL DE EXPOSICIÓN PARA LA TRANSMISIÓN.....	5-37
UTILIZACIÓN DEL CRISTAL DE EXPOSICIÓN PARA ENVIAR UN FAX EN EL MODO DE TX DIRECTA.....	5-39

TRANSMISIÓN UTILIZANDO LA FUNCIÓN DE ALTAVOZ.....	5-41
ENVÍO DEL MISMO FAX A VARIOS DESTINOS (RETRANSMISIÓN).....	5-42
REENVÍO A DESTINOS FALLIDOS DE RETRANSMISIÓN.....	5-45
ENVÍO DE UN FAX DIRECTAMENTE DESDE UN ORDENADOR (PC-Fax).....	5-46
ELIMINACIÓN DE UN REGISTRO DE ENVÍOS	5-47
AJUSTE DEL ESCANEADO DE LOS ORIGINALES	5-47
ESCANEO AUTOMÁTICO DE AMBAS CARAS DE UN ORIGINAL (Orig. doble cara).....	5-47
DETECCIÓN AUTOMÁTICA.....	5-49
ESPECIFICACIÓN DEL TAMAÑO DE ESCANEADO DEL ORIGINAL EN EL TAMAÑO DEL PAPEL.....	5-50
ESPECIFICACIÓN DEL TAMAÑO DE ESCANEADO DEL ORIGINAL MEDIANTE VALORES NUMÉRICOS.....	5-52
ALMACENAMIENTO DE TAMAÑOS DE ORIGINAL FRECUENTES.....	5-54
ESPECIFICACIÓN DEL TAMAÑO DE ENVÍO DE LA IMAGEN.....	5-58
CAMBIO DE LA EXPOSICIÓN.....	5-60
MODIFICACIÓN DE LA RESOLUCIÓN.....	5-61

RECEPCIÓN DE FAX

RECEPCIÓN DE UN FAX	5-62
RECEPCIÓN AUTOMÁTICA DE UN FAX.....	5-62
RECEPCIÓN MANUAL DE UN FAX.....	5-64
IMPRESIÓN DE LOS DATOS RECIBIDOS	5-65
IMPRESIÓN DE UN FAX PROTEGIDO CON CÓDIGO (Mantener la configuración para la impresión de los datos recibidos).....	5-65
IMPRESIÓN DE DATOS RECIBIDOS A UNA HORA ESPECIFICADA.....	5-67
COMPROBACIÓN DE LA IMAGEN ANTES DE IMPRIMIR.....	5-68
REENVÍO DE DATOS RECIBIDOS	5-70
REENVÍO DE FAXES RECIBIDOS (REENVÍO DE DATOS DE FAX).....	5-70
REENVÍO DE DATOS RECIBIDOS A DESTINOS PREDEFINIDOS (AJUSTES DE ENRUTAMIENTO DE ENTRADA).....	5-72
ALMACENAMIENTO DE FAXES RECIBIDOS EN EL ALMACENAMIENTO DE LA MÁQUINA (DIRECCIONAMIENTO INTERNO).....	5-76
REENVÍO MANUAL DE DATOS RECIBIDOS.....	5-78
ALMACENAMIENTO DE DATOS RECIBIDOS	5-79
OTRAS FUNCIONES	5-80
FUNCIONES COMUNES	5-80
ALMACENAMIENTO DE OPERACIONES DE FAX (PROGRAMA)	5-81
EJECUCIÓN REMOTA DE LA TRANSMISIÓN Y RECEPCIÓN DE FAXES	5-84





LLAMADA A UNA MÁQUINA DE FAX E INICIO DE RECEPCIÓN (POLLING).....	5-84
INICIO MANUAL DE RECEPCIÓN POLLING	5-86
FUNCIONES RELACIONADAS CON EL REMITENTE . . .	5-87
ADICIÓN DE SU INFORMACIÓN DE REMITENTE A LOS FAXES (ENVIANDO NÚM. PROPIO DE FAX)	5-87
MODIFICACIÓN PROVISIONAL DE LA INFORMACIÓN SOBRE EL REMITENTE (SELECCIONAR NOMBRE PROPIO)	5-89
PRESUPOSICIÓN DE UN USO ESPECÍFICO	5-91
CAMBIO DE LA CONFIGURACIÓN DE IMPRESIÓN DEL INFORME DE TRANSACCIÓN (INFORME DE TRANSACCIÓN)	5-91
FUNCIONES DE MEMORIA DE POLLING	5-93
ENVÍO DE UN FAX CUANDO OTRA MÁQUINA REALIZA UNA SOLICITUD A LA SUYA (MEMORIA DE POLLING) . . .	5-93
LIMITACIÓN DEL ACCESO A POLLING (CONFIGURACIÓN DE SEGURIDAD DE POLLING) . .	5-94
ESCANEADO DE UN DOCUMENTO EN UNA MEMORIA DE POLLING	5-94
COMPROBACIÓN DEL DOCUMENTO EN EL BUZÓN PÚBLICO	5-96
BORRADO DE UN DOCUMENTO DEL BUZÓN PÚBLICO .	5-97

EJECUCIÓN DE LA COMUNICACIÓN CON CÓDIGO F

COMUNICACIÓN CON CÓDIGO F	5-98
COMUNICACIÓN CON CÓDIGO F	5-98
CREACIÓN DE BUZONES DE MEMORIA EN LA MÁQUINA PARA COMUNICACIÓN CON CÓDIGO F	5-99
MARCACIÓN CON CÓDIGO F	5-100
TRANSMISIÓN CONFIDENCIAL CON CÓDIGO F . . .	5-101
TRANSMISIÓN CONFIDENCIAL CON CÓDIGO F . . .	5-101
COMPROBACIÓN DE FAXES RECIBIDOS MEDIANTE RECEPCIÓN CONFIDENCIAL CON CÓDIGO F.	5-103
RECEPCIÓN POLLING CON CÓDIGO F	5-105
ESCANEADO DE UN DOCUMENTO EN UN BUZÓN DE MEMORIA PARA TRANSMISIÓN DE POLLING CON CÓDIGO F	5-107
COMPROBACIÓN DEL DOCUMENTO EN EL BUZÓN DE POLLING DE MEMORIA CON CÓDIGO F	5-109
BORRADO DE UN DOCUMENTO ALMACENADO PARA SU TRANSMISIÓN DE POLLING CON CÓDIGO F . .	5-110
TRANSMISIÓN DE SOLICITUD DE REEMISIÓN CON CÓDIGO F	5-111
TRANSMISIÓN MULTIENVÍO CON REEMISIÓN Y CÓDIGO F	5-113

USO DE UN TELÉFONO EXTERNO

CONEXIÓN DE UN TELÉFONO EXTERNO.	5-114
CONEXIÓN DE UN TELÉFONO EXTERNO	5-114
RECEPCIÓN DE UN FAX TRAS CONTESTAR UNA LLAMADA EN EL TELÉFONO EXTERNO (RECEPCIÓN REMOTA).....	5-115
REALIZACIÓN Y RECEPCIÓN DE LLAMADAS TELEFÓNICAS	5-116

COMPROBACIÓN DEL ESTADO DE COMUNICACIÓN

TRABAJOS DE FAX.	5-117
---------------------------------	--------------

TRABAJOS DE TRANSMISIÓN/RECEPCIÓN

COMPLETADOS	5-118
TRABAJOS DE RECEPCIÓN DE FAX	5-118
TRABAJOS DE TRANSMISIÓN CON TEMPORIZADOR . .	5-118
TRABAJOS EN REINTENTO	5-118
TRABAJOS DE RECEPCIÓN CUANDO LA OPCIÓN DE AJUSTES DE ENRUTAMIENTO DE ENTRADA ESTÁ HABILITADA	5-118
NO SE HAN IMPRIMIDO LOS DATOS RECIBIDOS . .	5-118
EL FAX RECIBIDO SE IMPRIME	5-118
COMPROBACIÓN DE LAS ACTIVIDADES DE ENVÍO DE IMÁGENES.	5-119
IMPRESIÓN DE INFORMES DE ACTIVIDAD DE ENVÍO DE IMAGEN	5-119
INFORMACIÓN QUE APARECE EN LA COLUMNA DE RESULTADOS	5-119



ANTES DE UTILIZAR LA MÁQUINA COMO FAX

ANTES DE UTILIZAR LA MÁQUINA COMO FAX

Para utilizar la máquina como fax, conecte la línea telefónica y configure el tipo de línea telefónica.



Para utilizar la función de fax, debe encontrarse instalado el kit de expansión de facsimil.

1

Conexión a la línea telefónica.

Conecte el enchufe en un extremo del cable de línea telefónica a la toma de la línea telefónica (LINE) de la máquina tal y como se muestra, hasta que se oiga un clic, y conecte el otro enchufe a una toma de teléfono de la pared, hasta que se oiga un clic.

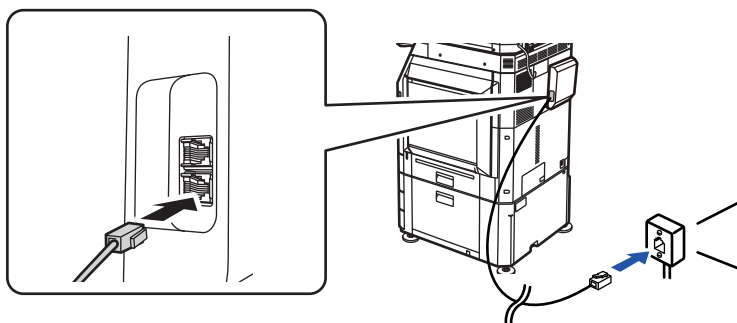

En algunos países, se requiere un adaptador para conectar el cable de línea telefónica a la toma de teléfono de la pared, como se muestra en la ilustración.

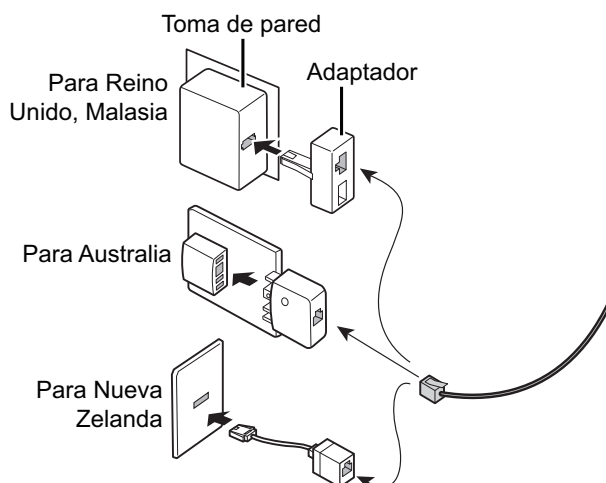

Si el cable de conexión no está correctamente conectado, aparecerá el mensaje "No se pudo enviar. Compruebe la conexión de red." cuando intente enviar un fax. Conecte el cable de conexión correctamente.





2

Asegúrese de que el interruptor de alimentación principal esté en la posición " | ".

El interruptor estará en la posición " | " cuando el indicador de alimentación principal se encienda. Si el indicador no está encendido, ponga el interruptor de alimentación principal en la posición " | " y pulse el botón [ACTIVAR] en el panel de control.

[CONEXIÓN DE LA ALIMENTACIÓN \(página 1-11\)](#)



Si se activa "Settings (administrator)" – [Configuraciones del sistema] → [Configuración Envío Imágenes] → [Ajustes de Fax] → [Configurar Condiciones] → [Impresión activación auto.], aunque la alimentación de la máquina esté apagada (el interruptor de alimentación principal está encendido), cuando se recibe un fax, la máquina se enciende automáticamente y envía los datos recibidos. Si se desactiva [Impresión activación auto.] y el botón [Power] no está encendido, los datos recibidos se almacenan en la memoria y no se envían hasta que se enciende la alimentación.



Si se va a utilizar la función de fax y, en concreto, si se espera recibir o transmitir con temporizador durante la noche, no desconecte la alimentación principal.

3

Establecimiento del tipo de línea telefónica.

Se debe definir la configuración del modo de marcación de la máquina para el tipo de línea telefónica que vaya a utilizar.

* Si la configuración no es correcta, se pueden producir fallos de marcación o se pueden realizar llamadas a un destino equivocado.



- **Si desea configurar el tipo de línea telefónica automáticamente**

En "Ajustes (administrador)", seleccione [Configuraciones del sistema] → [Configuración Envío Imágenes] → [Ajustes de Fax] → [Ajustes Por Defecto] → [Configuración de Modo de Marcación] y pulse la tecla [Selec. Auto.].

- En caso de ser necesario, puede configurar el tipo de línea de telefónica manualmente.

- **Esta opción sólo se puede activar en Canadá.**

- Si se conecta a una línea digital y la Red de línea digital está activada, el nivel de envío será de 15 dB o menos al conectarse a una línea digital. En "Ajustes (administrador)", seleccione [Configuraciones del sistema] → [Configuración Envío Imágenes] → [Ajustes de Fax] → [Ajustes Por Defecto] → [Red de línea digital].

4

Comprobación de la fecha y la hora.

Verifique que en la máquina estén establecidas la fecha y la hora correctas.



Para establecer la fecha y la hora de la máquina:

En "Settings", seleccione [Configuraciones del sistema] → [Configuraciones Comunes] → [Control de Dispositivos] → [Ajuste del Reloj].



5

Almacenamiento del número de fax del remitente.

Almacene un nombre de remitente en [Nombre de Remitente] y un número de fax en [Núm. Fax]. No olvide configurar esta información, ya que es necesaria para establecer la comunicación.



Para almacenar el nombre y la dirección del remitente:

En "Ajustes (administrador)", seleccione [Configuraciones del sistema] → [Configuración Envío Imágenes] → [Configuraciones Comunes] → [Nombre y número propio definido] → [Registro de Datos del Remitente].

Almacenamiento de las direcciones de destino para cada modo de escaneado en la libreta de direcciones

Al utilizar un fax conviene almacenar previamente las direcciones en la libreta de direcciones.

Para obtener información sobre cómo utilizar las libretas de direcciones y almacenar direcciones, consulte los siguientes temas.

[LIBRETA DE DIRECCIONES \(página 6-15\)](#)

[ALMACENAMIENTO DE DIRECCIONES MEDIANTE ENTRADA DIRECTA \(página 6-21\)](#)

[ALMACENAMIENTO DE DIRECCIONES MEDIANTE BÚSQUEDA DE DIRECCIONES GLOBAL \(página 6-23\)](#)

[ALMACENAMIENTO DE DIRECCIONES DESDE REGISTROS DE ENVÍO DE IMÁGENES O DE FAX \(página 6-25\)](#)

[ALMACENAMIENTO DE GRUPOS \(página 6-27\)](#)



MODO DE FAX

El modo de fax tiene dos modos: el modo fácil y el modo normal.

El modo fácil se limita a funciones de uso frecuente que le permiten realizar sin esfuerzo la mayoría de los trabajos de fax.

Si necesita seleccionar ajustes detallados o funciones especiales, utilice el modo normal. En el modo normal se pueden utilizar todas las funciones.

MODO FÁCIL

El modo fácil facilita la selección de ajustes básicos del fax.

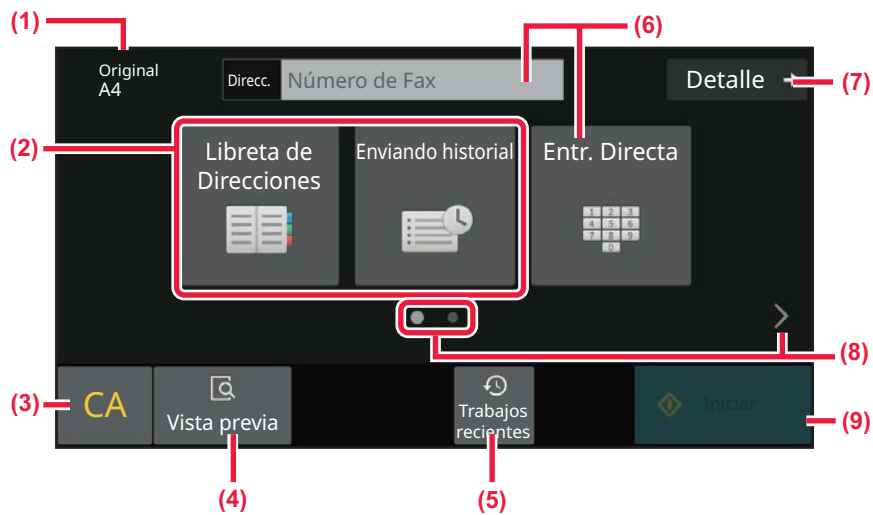

- (1) Muestra el tamaño del original colocado.
- (2) Selecciona una dirección.
 - ▶ [ESPECIFICACIÓN DEL TAMAÑO DE ESCANEADO DEL ORIGINAL EN EL TAMAÑO DEL PAPEL \(página 5-50\)](#)
 - ▶ [ESPECIFICACIÓN DEL TAMAÑO DE ESCANEADO DEL ORIGINAL MEDIANTE VALORES NUMÉRICOS \(página 5-52\)](#)
- (3) Restablece la dirección y la configuración.
- (4) Escanea el original para una vista previa.
 - ▶ [PANTALLA DE VISTA PREVIA \(página 2-12\)](#)
- (5) Se puede cargar el ajuste del trabajo más reciente.
 - ▶ [PANEL DE CONTROL \(página 1-8\)](#)
- (6) Pulse esta tecla para mostrar las teclas numéricas.
- (7) Cambia al modo normal.
 - ▶ [MODO NORMAL \(página 5-9\)](#)
- (8) Cambia las funciones mostradas.
- (9) Inicia inmediatamente el envío de un fax.



(10) Selecciona la función a configurar.

Se pueden seleccionar estas funciones en modo fácil.

- [AJUSTE DEL ESCANEADO DE LOS ORIGINALES \(página 5-47\)](#)
- [CAMBIO DE LA EXPOSICIÓN \(página 5-60\)](#)
- [MODIFICACIÓN DE LA RESOLUCIÓN \(página 5-61\)](#)



• **Para seleccionar una función en el modo fácil**

En "Ajustes", seleccione [Configuraciones del sistema] → [Configuraciones Comunes] → [Configuración de Operaciones] → [Ajustes del Modo fácil] → [Fax fácil].

• **Para cancelar el mensaje de advertencia mostrado al cambiar del modo simple al modo normal**

En "Ajustes (administrador)", seleccione [Configuraciones del sistema] → [Configuraciones Comunes] → [Configuración de Operaciones] → [Ajustes del Modo fácil] → [Muestra un mensaje de confirmación al seleccionar "Detalle" en Modo Fácil] para desactivar este ajuste.



MODO NORMAL

En modo normal se puede seleccionar cualquier ajuste de función que se pueda utilizar para un fax.

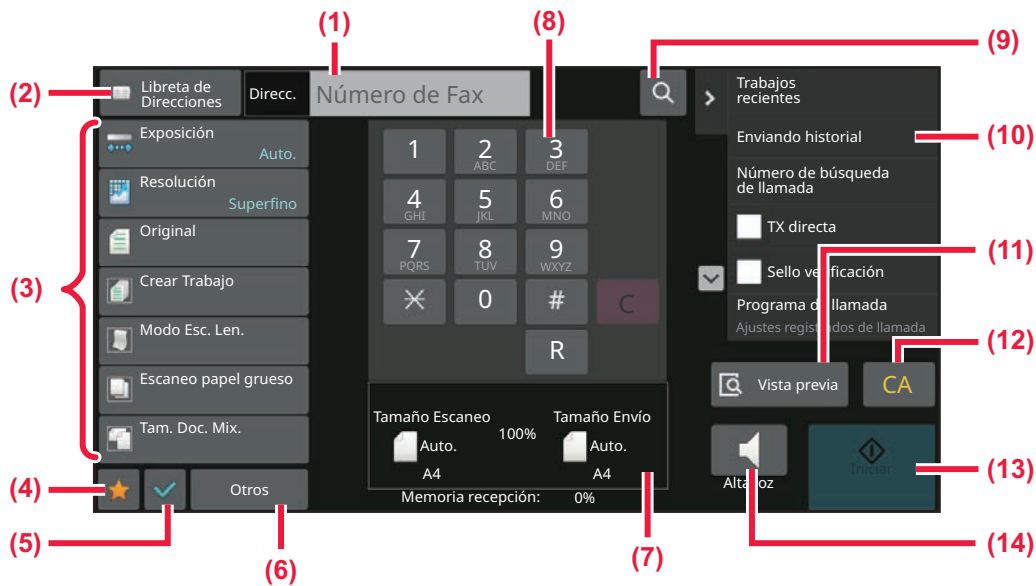

- (1) Pulse para mostrar las teclas numéricas.
- (2) Sirve para mostrar la libreta de direcciones e introducir un destino.
- (3) Permite cambiar la configuración de fax.
- (4) Muestra la lista de las teclas de ajuste. Se pueden registrar [Otros], programas y otros ajustes de uso frecuente.
- (5) Comprueba la configuración actual.
- (6) Muestra la lista de teclas excepto las teclas de función indicadas antes.
- (7) Muestra el tamaño del original y los datos para enviar.
- (8) Introduzca el n.º de fax
- (9) Busca una dirección.
- (10) Muestra las funciones disponibles en modo de fax.
- (11) Escanea el original para una vista previa.
▶ [PANTALLA DE VISTA PREVIA \(página 2-12\)](#)
- (12) Restablece la dirección y la configuración.
- (13) Inicia inmediatamente el envío de un fax.
- (14) Conecta una línea antes de iniciar el envío de un fax.



SELECCIÓN DEL MODO DE FAX

Cambie el modo de fax a otro modo tal como se explica en [CAMBIO DE MODOS \(página 2-11\)](#).

TECLA [R]

Si la máquina está conectada a una centralita privada (PBX), puede activar el "Ajuste PBX" para que la máquina se conecte de forma automática a la línea externa cada vez que marque normalmente. Cuando el ajuste PBX está activado, la tecla [R] aparece en la pantalla básica. Para marcar un número dentro de su PBX, pulse la tecla [R] antes de marcar para cancelar temporalmente el "Ajuste PBX".

En Modo fácil

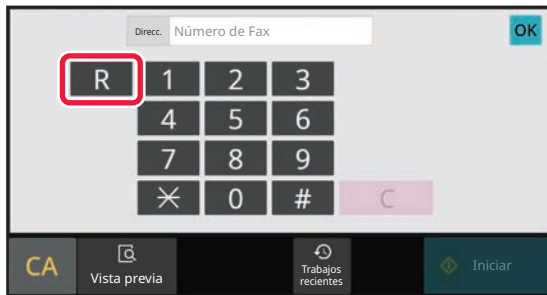

En Modo normal



- Esta opción sólo se puede activar en Alemania.
- La tecla [R] puede incluirse en un número de fax almacenado en una tecla de acceso directo.
- Cuando se pulsa la tecla [Altavoz], el "Ajuste PBX" se cancela temporalmente y la tecla [R] no aparece.
- Si se pulsa la tecla [R] antes de marcar, no es posible utilizar un código F (subdirección y código de acceso). Asimismo, no puede utilizarse una tecla de acceso directo que tenga almacenado un código F (subdirección y código de acceso).



Configuraciones del sistema (administrador): Ajuste PBX
Se utiliza para activar el ajuste PBX.



SECUENCIA DE TRANSMISIÓN DE FAX

En esta sección se explica el procedimiento básico para enviar un fax.

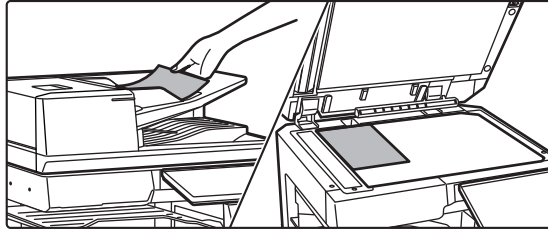
1

Coloque el original.

Coloque el documento original en la bandeja del alimentador de documentos automático o sobre el cristal de exposición.

[ALIMENTADOR AUTOMÁTICO DE DOCUMENTOS \(página 1-34\)](#)

[CRISTAL DE EXPOSICIÓN \(página 1-40\)](#)

2

Introduzca el número de fax de destino.

Pulse las teclas numéricas para especificar el número de destino directamente, o busque y recupere el número o la libreta de direcciones.

En Modo fácil

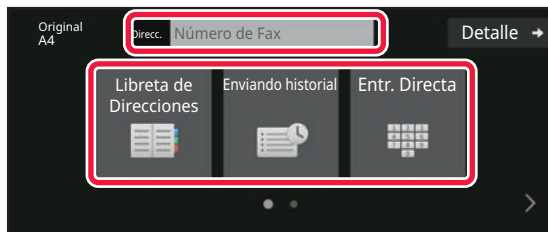

- [ESPECIFICACIÓN DE UN NÚMERO DE DESTINO MEDIANTE LAS TECLAS NUMÉRICAS \(página 5-14\)](#)
- [RECUPERACIÓN DE UN DESTINO DE UNA LIBRETA DE DIRECCIONES \(página 5-15\)](#)
- [UTILIZACIÓN DE UN REGISTRO DE ENVÍOS PARA EL REENVÍO \(página 5-23\)](#)
- [RECUPERACIÓN DE UN DESTINO DE UNA LIBRETA DE DIRECCIONES DEL MÓVIL \(página 5-21\)](#)

En Modo normal

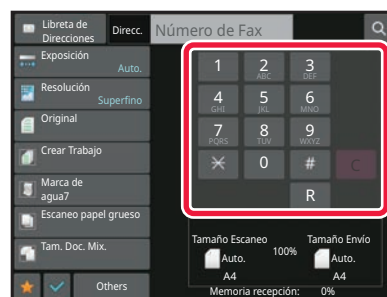

- [ESPECIFICACIÓN DE UN NÚMERO DE DESTINO MEDIANTE LAS TECLAS NUMÉRICAS \(página 5-14\)](#)
- [RECUPERACIÓN DE UN DESTINO DE UNA LIBRETA DE DIRECCIONES \(página 5-15\)](#)
- [UTILIZACIÓN DE UN NÚMERO DE BÚSQUEDA PARA RECUPERAR UN DESTINO \(página 5-18\)](#)
- [RECUPERACIÓN DE UN DESTINO DE UNA LIBRETA DE DIRECCIONES GLOBAL \(página 5-19\)](#)
- [RECUPERACIÓN DE UN DESTINO DE UNA LIBRETA DE DIRECCIONES DEL MÓVIL \(página 5-21\)](#)
- [UTILIZACIÓN DE UN REGISTRO DE ENVÍOS PARA EL REENVÍO \(página 5-23\)](#)



3

Configure los ajustes.

Especifique el tamaño de escaneado original, la exposición, la resolución, etc.
Si es necesario, puede consultar las funciones siguientes para la configuración.

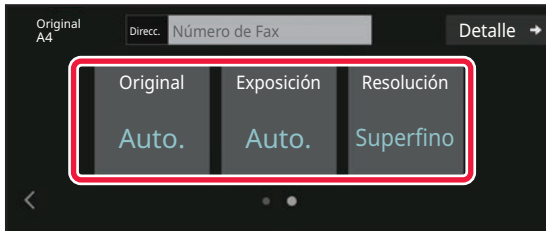
En Modo fácil

- [ESCANEO DE ORIGINALES \(página 6-138\)](#)
- [CAMBIO DE LA EXPOSICIÓN \(página 5-60\)](#)
- [MODIFICACIÓN DE LA RESOLUCIÓN \(página 5-61\)](#)

En Modo normal

- [ESPECIFICACIÓN DEL TAMAÑO DE ESCANEADO DEL ORIGINAL MEDIANTE VALORES NUMÉRICOS \(página 5-52\)](#)
- [ESCANEO DE ORIGINALES \(página 6-138\)](#)
- [ESCANEO AUTOMÁTICO DE AMBAS CARAS DE UN ORIGINAL \(Orig. doble cara\) \(página 5-47\)](#)
- [DETECCIÓN AUTOMÁTICA \(página 5-49\)](#)
- [ESPECIFICACIÓN DEL TAMAÑO DE ESCANEADO DEL ORIGINAL MEDIANTE VALORES NUMÉRICOS \(página 5-52\)](#)
- [ESPECIFICACIÓN DEL TAMAÑO DE ENVÍO DE LA IMAGEN \(página 5-58\)](#)
- [CAMBIO DE LA EXPOSICIÓN \(página 5-60\)](#)
- [MODIFICACIÓN DE LA RESOLUCIÓN \(página 5-61\)](#)
- [ESCANEO DE VARIOS ORIGINALES A LA VEZ \(CREACIÓN TRABAJOS\) \(página 6-120\)](#)
- [ESCANEO DE ORIGINALES FINOS \(MODO DE ESCANEO LENTO\) \(página 6-141\)](#)
- [ESCANEO DE ORIGINALES DE DIFERENTES TAMAÑOS \(ORIGIN. TAMAÑO MEZCL.\) \(página 6-106\)](#)
- [COMPROBACIÓN DEL NÚMERO DE HOJAS DEL ORIGINAL ESCANEADAS ANTES DE LA TRANSMISIÓN \(RECUENTO DE ORIGINAL\) \(página 6-148\)](#)
- [OTRAS FUNCIONES \(página 5-80\)](#)

4

Envíe el original.

Toque la tecla [Iniciar].



- Para comprobar una vista previa de una imagen escaneada, pulse la tecla [Vista previa] antes de pulsar la tecla [Iniciar].
 - **Cuando el original se coloca sobre el cristal de exposición:**
 - Cuando se envía un fax normalmente (transmisión desde memoria)
Repita los pasos para colocar y escanear los originales el mismo número de veces que originales hay. Tras escanear todos los originales, pulse la tecla [Read-End].
 - Cuando se envía un fax en modo de transmisión directa
No es posible escanear varios originales en modo de transmisión directa. Pulse la tecla [Iniciar] para comenzar la transmisión.
 - En modo normal, si pulsa [Archivo] o [Archivo rápido] en el panel de acciones antes de iniciar la transmisión de fax, podrá guardar el original escaneado como datos.
[ARCHIVO RÁPIDO \(página 7-11\)](#)
[ARCHIVO \(página 7-12\)](#)
-



ESPECIFICACIÓN DE DESTINOS

ESPECIFICACIÓN DE DESTINOS

En esta sección se explica cómo introducir un destino desde la pantalla inicial del modo fácil.

[MODO FÁCIL \(página 5-7\)](#)

ESPECIFICACIÓN DE UN NÚMERO DE DESTINO MEDIANTE LAS TECLAS NUMÉRICAS

1



Pulse la tecla [Entr. Directa] o [Número de Fax] para introducir el número de fax de destino.

Si desea especificar varios destinos, pulse **+** e introduzca el siguiente número de fax.

Si introduce un número incorrecto, pulse la tecla [C] para borrar el número e introducirlo de nuevo.

Introducción de una pausa entre los dígitos de un número

Introduzca una pausa después del número utilizado, para marcar desde una centralita privada (PBX), por ejemplo después de "0", o después del código del país, para marcar un número internacional.

1

Toque la tecla [Pausa].

Cuando se pulsa una vez la tecla [Pausa], se introduce un guión "-".



Si desea introducir una pausa entre dígitos del número:

Introduzca una pausa después del número utilizado, para marcar desde una centralita privada (PBX), por ejemplo después de "0", o después del código del país, para marcar un número internacional.

La tecla [Pausa] aparece sobre el teclado numérico cuando se especifica el número de fax de destino.

Cuando se pulsa una vez la tecla [Pausa], se introduce un guión "-".



Para establecer la longitud de la pausa:

En "Ajustes", seleccione [Configuraciones del sistema] → [Configuración Envío Imágenes] → [Ajustes de Fax] → [Ajustes Por Defecto] → [Configuración de Tiempo de Pausa].









RECUPERACIÓN DE UN DESTINO DE UNA LIBRETA DE DIRECCIONES

Para recuperar un número de destino de fax basta con pulsar la tecla de acceso directo correspondiente en la pantalla de la libreta de direcciones. (Marcación mediante accesos directos)

También es posible almacenar varios números de fax en una tecla de acceso directo, lo que permite recuperarlos con tan sólo pulsar esa tecla. Este método de marcación resulta muy cómodo cuando se quiere enviar un fax (o realizar solicitudes) a varios destinos.

Cuando, además de los destinos de fax, se guardan los destinos de otros modos de escaneado, en cada tecla de acceso directo se muestra un icono que indica el modo y el nombre del destino.

	Fax
	Escanear a E-mail
	Fax internet (SMTP directo)
	Escanear a FTP
	Escanear a carpeta de red
	Escanear a escritorio
	Tecla de grupo con varios destinos

- Para obtener información sobre la libreta de direcciones, consulte "[LIBRETA DE DIRECCIONES \(página 6-15\)](#)".
- Para conocer el procedimiento mediante el que almacenar una dirección en la libreta de direcciones, consulte "[ALMACENAMIENTO DE DIRECCIONES MEDIANTE ENTRADA DIRECTA \(página 6-21\)](#)", "[ALMACENAMIENTO DE DIRECCIONES MEDIANTE BÚSQUEDA DE DIRECCIONES GLOBAL \(página 6-23\)](#)", "[ALMACENAMIENTO DE DIRECCIONES DESDE REGISTROS DE ENVÍO DE IMÁGENES O DE FAX \(página 6-25\)](#)", "[ALMACENAMIENTO DE GRUPOS \(página 6-27\)](#)".

1

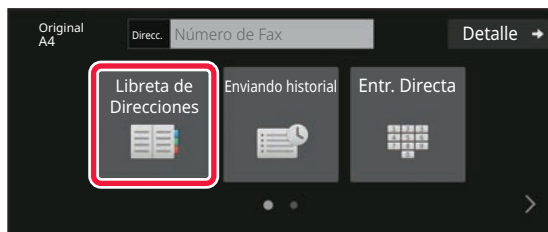

Toque la tecla [Libreta de Direcciones].



2

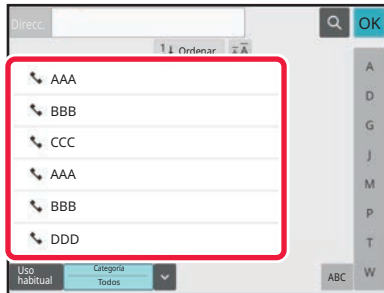

Pulse una tecla de acceso directo de contacto o grupo que incluya el destino del fax.

- Los destinos mostrados en la lista pueden restringirse mediante uso frecuente, categorías, índices y palabras clave. (En modo normal, los destinos se pueden restringir por tipo de trabajo.)
- Si pulsa la tecla [Ordenar], podrá cambiar el orden de los destinos mostrados en la lista.
- Al agregar un destino, pulse otra tecla de acceso directo.
- Si se han seleccionado o especificado dos o más destinos, el número total de direcciones aparece junto a la dirección.
- Incluso si sólo se ha seleccionado un único destino, el número de direcciones aparece cuando el destino es un contacto o grupo en el que hay almacenadas varias direcciones.
- Para obtener más información, consulte "[LIBRETA DE DIRECCIONES \(página 6-15\)](#)".



• Si selecciona un destino incorrecto:

Vuelva a pulsar la tecla para cancelar la selección.

• Para cancelar un destino seleccionado

Seleccione el destino que desee cancelar en la pantalla de la lista de destinos y pulse la tecla [Borrar].



• Para seleccionar un destino desde el registro de envíos, pulse la tecla [Enviando historial].

[UTILIZACIÓN DE UN REGISTRO DE ENVÍOS PARA EL REENVÍO \(página 5-23\)](#)

• Para comprobar los destinos introducidos, pulse la tecla [Rev. Direcc.].

[LOS DESTINOS SELECCIONADOS \(página 5-17\)](#)

• Puede seleccionar el destino de envío pulsando un destino almacenado.

• Si se incluye en las direcciones una dirección para la que usted no tiene permiso, aparecerá un mensaje cuando pulse la tecla [Iniciar]. Para enviar solamente a las direcciones permitidas, pulse la tecla [OK] y después la tecla [Introd. envío].

En el modo normal

• Pulse la tecla de acceso directo y, a continuación, pulse [Mostrar información registrada] en el panel de acciones para mostrar la información detallada.

• Para recuperar un destino utilizando un número de búsqueda, pulse [Número de búsqueda de llamada] en el panel de acciones.

[UTILIZACIÓN DE UN REGISTRO DE ENVÍOS PARA EL REENVÍO \(página 5-23\)](#)

• Para recuperar un destino desde una libreta de direcciones global, pulse [Búsq. Global de Direcciones] en el panel de acciones.

[RECUPERACIÓN DE UN DESTINO DE UNA LIBRETA DE DIRECCIONES GLOBAL \(página 5-19\)](#)



Para enviar a una dirección en un modo distinto al actual

En "Ajustes (administrador)", quite la marca de verificación de [Configuraciones del sistema] → [Configuración Envío Imágenes] → [Configuraciones Comunes] → [Configuración de Condiciones] → [Selección Agenda Predetermin.] → [Aplicar las direcciones sólo de modos de envío].



LOS DESTINOS SELECCIONADOS

Cuando se seleccionan varios destinos, puede visualizar y comprobar cada uno de ellos. También puede borrar un destino (cancelar su selección) en caso necesario.

1



Toque la tecla Todos los dest..

2

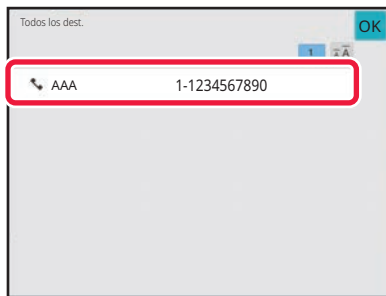

Confirme el destino.

Una vez realizada la confirmación, pulse **OK**.



- Para confirmar información detallada como el tipo o el nombre del destino especificado, pulse la tecla de acceso del destino y, a continuación, pulse la tecla [Info.].
- Si se incluye una dirección para cuyo uso usted no tiene permiso, aparecerá una marca de prohibición en la dirección.

ELIMINACIÓN DE DESTINOS ESPECIFICADOS

Seleccione la dirección y pulse la tecla [Borrar].

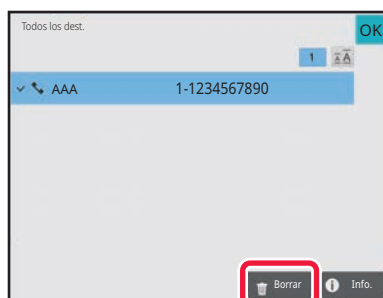

Si ha colocado el original en el cristal de exposición y ha pulsado la tecla [Iniciar], no podrá eliminar ninguna dirección al cambiar la configuración.



UTILIZACIÓN DE UN NÚMERO DE BÚSQUEDA PARA RECUPERAR UN DESTINO

Se puede utilizar el número de búsqueda para especificar un destino almacenado en una libreta de direcciones.

1

Toque la tecla [Detalle] para cambiar a modo normal.

[MODO FÁCIL \(página 5-7\)](#)

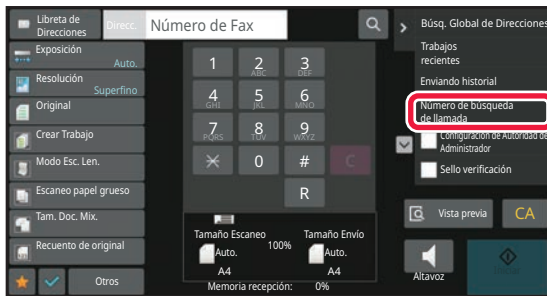
2

Toque [Número de búsqueda de llamada] en el panel de acciones.

3

Introduzca un número de búsqueda (4 dígitos) mediante el teclado numérico y pulse **OK**.

Una vez especificado el número de búsqueda, la dirección almacenada se recupera y se especifica como un destino.



Si se especifica un número de búsqueda incorrecto:

Pulse la tecla [C] para borrar el número y especificar el número correcto.



- El número de búsqueda se programa al almacenar el destino en la libreta de direcciones.
- Si no conoce el número de búsqueda, pulse [Imprimir lista indiv.] en el panel de acciones para imprimir y comprobar la lista de direcciones.
- Cuando se especifican números de búsqueda como "0001" y "0011", puede omitirse el "0". Por ejemplo, para especificar "0001", introduzca "1" y pulse **OK**.



RECUPERACIÓN DE UN DESTINO DE UNA LIBRETA DE DIRECCIONES GLOBAL

Si hay configurado un servidor LDAP en el modo de configuración (versión Web), puede buscar el destino deseado en la libreta de direcciones global y obtener el número de fax cuando realice una transmisión de fax.

También se puede añadir una dirección recuperada a la libreta de direcciones. Las direcciones de envíos a FTP/escritorios, sin embargo, no pueden almacenarse desde la máquina.

1

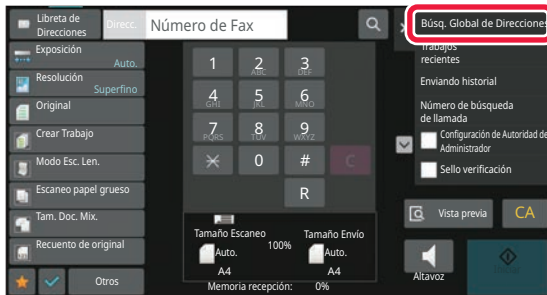

En la pantalla inicial o la pantalla de la libreta de direcciones, pulse **[Búsqueda Global de Direcciones]** en el panel de acciones.

2

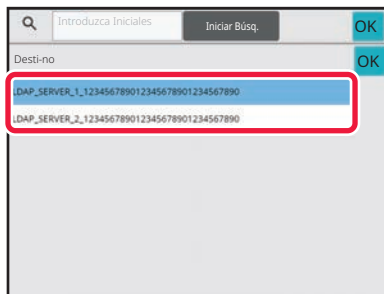

Pulse **[Destino]** y, a continuación, pulse el servidor LDAP que utilizar.

- Si aparece una pantalla de autenticación para el servidor LDAP, introduzca su nombre de usuario y contraseña.
- Si sólo se ha almacenado un servidor LDAP, no es necesario llevar a cabo el paso 2. En tal caso, empiece a partir del paso 3.
- Una vez completada la configuración, pulse **[OK]**.

3



Pulse **[Elemento]** y seleccione un elemento para buscar desde **[Nombre/Dirección]**.



Cómo buscar

Especifique los caracteres de búsqueda (un máximo de 64). El sistema buscará los nombres que comiencen por las letras especificadas.

Puede usarse un asterisco * del siguiente modo:

- XXX* : nombres que comienzan por "XXX"
- *XXX : nombres terminados en "XXX"
- *XXX* : nombres que incluyen "XXX"
- AA*XX : nombres que comienzan por "AA" y terminan en "XX".



4



Introduzca una palabra clave y pulse la tecla [Iniciar Búsqueda].

Cuando pulse el recuadro de introducción de palabra clave, aparecerá el teclado de software.

Transcurrido un breve intervalo, aparecerán los resultados de la búsqueda.



- **Si no se encuentra ningún destino:**

Toque la tecla [Busc. de Nuevo].

- **Para añadir continuamente otro destino.**

Pulse el destino.



- **Para comprobar la información de destino:**

Pulse la tecla de acceso directo del destino y, a continuación, pulse la tecla [Info.]. Pulse **OK** para cerrar la pantalla de información de la dirección.

Cuando selecciona el destino y pulsa [Nuevo registro con Libreta de direcciones] en el panel de acciones, el destino puede almacenarse en la libreta de direcciones. Esto resulta útil si ha introducido un destino directamente.



RECUPERACIÓN DE UN DESTINO DE UNA LIBRETA DE DIRECCIONES DEL MÓVIL

Si la máquina y el dispositivo móvil están conectados por Bluetooth, puede recuperar un destino de la libreta de direcciones del móvil.

Los destinos para las transmisiones de fax y correo electrónico se pueden recuperar.



- La libreta de direcciones de llamadas no se guarda en esta máquina.
- El número máximo de direcciones que se pueden leer de la libreta de direcciones del móvil es 2000.
- Para obtener más información acerca del funcionamiento de los dispositivos móviles, consulte el manual de funcionamiento/ayuda del dispositivo móvil.



Para usar esta función

Active "Settings (administrator)" → [Ajustes de red] → [Configuración Bluetooth] → [Bluetooth] para emparejar la máquina con el dispositivo móvil.

1

En Modo fácil

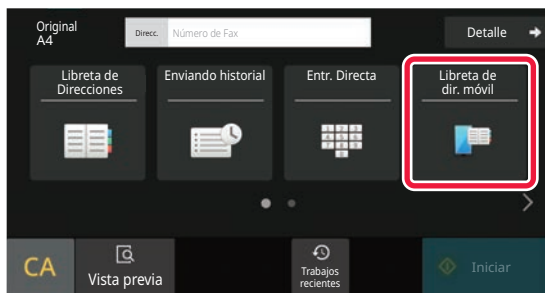

Toque la tecla [Libreta de dir. móvil].

En Modo normal

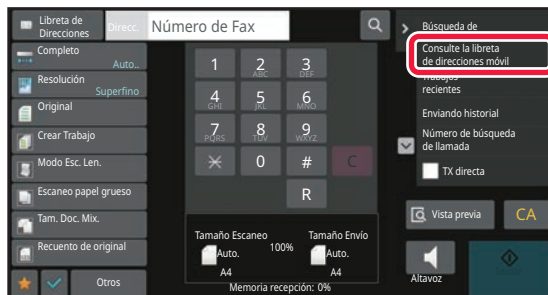

En la pantalla inicial o la pantalla de la libreta de direcciones, pulse [Consulte la libreta de direcciones móvil] en el panel de acciones.



2

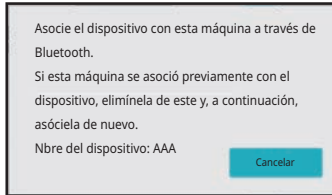

Utilice el dispositivo móvil que desee conectar para emparejarlo con la máquina.

El nombre de dispositivo de la máquina se muestra en pantalla.



Quando empareje un dispositivo móvil que ya haya sido emparejado con esta máquina anteriormente, elimine la información de esta unidad guardada en el dispositivo móvil.

Para establecer un nombre de dispositivo de esta máquina

Configúrelo en "Ajustes (administrador)" → [Configuraciones del sistema] → [Ajustes de red] → [Ajuste de Nombre de red] → [Nombre de dispositivo].

El nombre del dispositivo debe tener 7 caracteres de doble byte o menos, o 15 caracteres de byte único o menos.

3

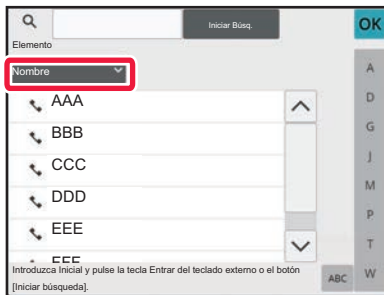

Pulse (▼) de [Nombre], y seleccione un elemento para buscarlo desde [Inicial], [Nombre] o [Dirección].

4



Introduzca una palabra clave y pulse la tecla [Iniciar Búsqueda].

Quando pulse el recuadro de introducción de palabra clave, aparecerá el teclado de software.

Transcurrido un breve intervalo, aparecerán los resultados de la búsqueda.



- **Si no se encuentra ningún destino:**
Pulse la tecla [Busc. de Nuevo] para añadir más letras de búsqueda.
- **Para añadir continuamente otro destino.**
Pulse el destino.



UTILIZACIÓN DE UN REGISTRO DE ENVÍOS PARA EL REENVÍO

Seleccione un destino desde un registro de envíos y vuelva a enviar los datos.

Se almacenan los destinos de las 50 transmisiones más frecuentes de fax, Escanear a E-mail y/o Internet fax. Se puede seleccionar una de estas opciones para el reenvío a ese destino. En el registro de envíos también se muestran los destinos de envíos a FTP/escritorio y de escaneado a la carpeta de red.

En modo normal también se puede añadir una dirección de un historial de envíos a la libreta de direcciones. lo que resulta una forma muy cómoda de almacenar los números de fax y las direcciones de destinos introducidos manualmente. Sin embargo, las direcciones de envíos a carpetas de red no pueden almacenarse desde la máquina.



- Si se pulsaron teclas numéricas durante la transmisión anterior, es posible que el número no se vuelva a marcar correctamente.
- Las siguientes direcciones de envío no se almacenan como direcciones para las que es posible el reenvío.
 - Tecla de acceso directo para un contacto en el que se almacenan varios destinos.
 - Destinos en grupo
 - Destinos de retransmisión.

1

En Modo fácil



Toque la tecla [Enviando historial].

En Modo normal



En la pantalla inicial o la pantalla de la libreta de direcciones, pulse [Enviando historial] en el panel de acciones.



2



Pulse la tecla del destino de fax al que desea volver a llamar.

Se muestran las últimas 50 direcciones utilizadas para una transmisión.



Para cancelar la opción de reenvío:
Pulse la tecla resaltada.



En el modo normal

- Para añadir una dirección a la libreta de direcciones, seleccione la dirección y pulse [Nuevo registro con Libreta de direcciones] o [Registro adicional con Libreta de direcciones] en el panel de acciones.
- Puede seleccionar una dirección y pulsar [Eliminar Historial seleccionado] o [Eliminar Todos los historiales] en el panel de acciones para borrar uno o todos los historiales.



ENVÍO MEDIANTE MARCACIÓN EN CADENA

Las secuencias de números introducidas con las teclas numéricas o las teclas de acceso directo pueden vincularse con pausas y marcarse como un número único.

Por ejemplo, cuando marque un número internacional, pulse la tecla [Pausa] entre el número de identificación de una empresa de servicios telefónicos internacionales (por ejemplo, "001") y el código de país (por ejemplo, "81" para Japón) con objeto de insertar una pausa y conseguir una conexión menos problemática a la línea.

La hora (en segundos) definida en "Ajustes" seleccionando [Configuraciones del sistema] → [Configuración Envío Imágenes] → [Ajustes de Fax] → [Ajustes Por Defecto] → [Configuración de Tiempo de Pausa] define la duración de la pausa. Defina un valor entre 1 y 15 segundos en incrementos de 1 segundo.

En la pantalla, un guión "-" indica una pausa.

Si se establecen dos segundos en [Configuración de Tiempo de Pausa], al pulsar la tecla [Pausa] tres veces se introducen pausas de 6 segundos.

Ejemplo: utilización de la marcación en cadena en un número internacional

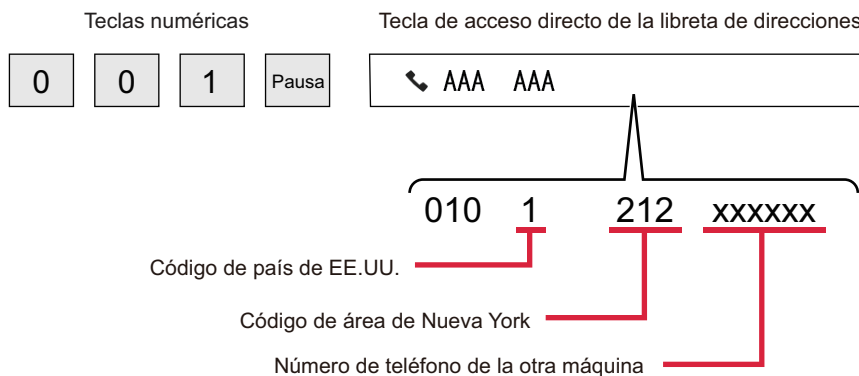

- Las direcciones que se pueden seleccionar son aquellas que sólo tienen guardada una dirección de fax.
- Tras introducir el número con las teclas numéricas, pulse la tecla [Pausa] para introducir el número siguiente con las teclas numéricas o pulse la tecla [Marcación encadenada] en el panel de acciones para seleccionar una dirección en la libreta de direcciones.
- Tras seleccionar la dirección en la libreta de direcciones, seleccione [Marcación encadenada Combinar con entrada directa] en el panel de acciones para introducir el siguiente número con las teclas numéricas o [Marcación encadenada Combinar con libreta direc.] para seleccionar una dirección de la libreta de direcciones.



MÉTODOS BÁSICOS DE TRANSMISIÓN

MÉTODOS BÁSICOS DE TRANSMISIÓN

En esta sección se explica cómo introducir un destino desde la pantalla inicial del modo fácil.

[SELECCIÓN DEL MODO DE FAX \(página 5-10\)](#)

MÉTODOS DE TRANSMISIÓN DE FAX

A continuación se describen los métodos que pueden utilizarse para enviar un fax desde la máquina. Seleccione el método que mejor se adapte a sus necesidades.

Para enviar por fax un original de muchas hojas:

Utilice el alimentador de documentos automático.

Los originales se escanearán en la memoria y seguidamente se transmitirán (transmisión desde memoria).

Si se colocan varias hojas del original cuando la línea esté inactiva, se enviarán en secuencia a partir de la página escaneada en paralelo con el proceso de escaneado (envío rápido en línea).

Si la transmisión no puede iniciarse de inmediato porque la línea está ocupada, se escanearán y almacenarán todas las páginas en la memoria.

[UTILIZACIÓN DEL ALIMENTADOR DE DOCUMENTOS AUTOMÁTICO EN LA TRANSMISIÓN \(página 5-33\)](#)

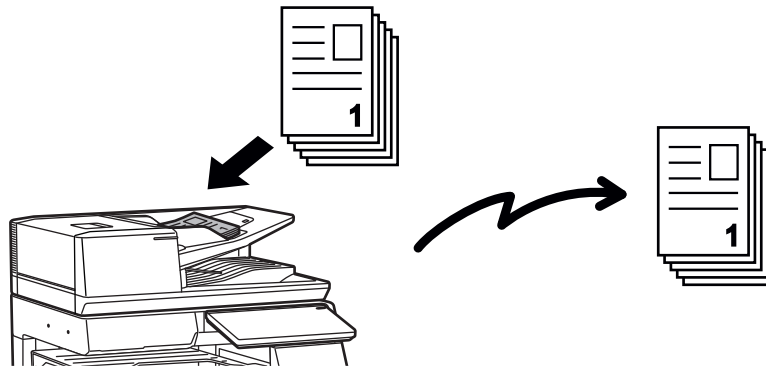

Almacenamiento de un trabajo de fax

Si la transmisión no puede iniciarse de inmediato porque la línea está ocupada, se escanearán y almacenarán todas las páginas en la memoria. Si desea intentar enviar un fax mientras hay otro trabajo en curso, puede almacenar el trabajo de fax. Para verificar los trabajos de fax almacenados, visualice la pantalla de estado de trabajos.

[TRABAJOS DE FAX \(página 5-117\)](#)



- Si la memoria se colapsa mientras se escanea la primera página del original, la transmisión se detendrá.
- Una vez finalizada la transmisión, se borran de la memoria las páginas escaneadas del original. Sin embargo, cuando se utiliza la función de archivo de documentos, se memoriza el fax transmitido.

[ARCHIVO RÁPIDO \(página 7-11\)](#)

[ARCHIVO \(página 7-12\)](#)

- Si la opción Crear Trabajo está activada, se puede seleccionar el alimentador de documentos automático o el cristal de exposición para escanear el original. Este método de envío puede no estar disponible dependiendo de la función.

[ESCANEADO DE VARIOS ORIGINALES A LA VEZ \(CREACIÓN TRABAJOS\) \(página 6-120\)](#)

En las siguientes situaciones, la transmisión se reservará automáticamente (transmisión desde memoria)

- Cuando la línea está ocupada o se produce un error de comunicación y está habilitado el reenvío automático.
[CUANDO SE PRODUCE UN ERROR DE COMUNICACIÓN \(página 5-30\)](#)
- La línea de la máquina estará ocupada si se está enviando o recibiendo otro fax, o si la máquina está ocupada.
- Había otra transmisión de fax reservada anterior a su fax.
- Se está utilizando para la transmisión una de las siguientes funciones.
 - Retransmisión, transmisión con código F, transmisión con temporizador, Esc. Pág. Dual, División de libro, N-Up, Perf. Tarjeta, Crear Trabajo, Recuento de original
- Se está utilizando el cristal de exposición (excepto cuando se utiliza el altavoz para marcar).



Para deshabilitar la opción de envío rápido en línea:

En "Ajustes", seleccione [Configuraciones del sistema] → [Configuración Envío Imágenes] → [Ajustes de Fax] → [Configuración de Envío] → [Envío Rápido En Línea].

Si deshabilita esta opción, la transmisión no comenzará hasta que se hayan escaneado todas las páginas. Tenga en cuenta que este ajuste no procede para la transmisión manual.

Para enviar por fax originales gruesos o páginas de un libro:

Coloque el original en el cristal de exposición.

[UTILIZACIÓN DEL CRISTAL DE EXPOSICIÓN PARA LA TRANSMISIÓN \(página 5-37\)](#)

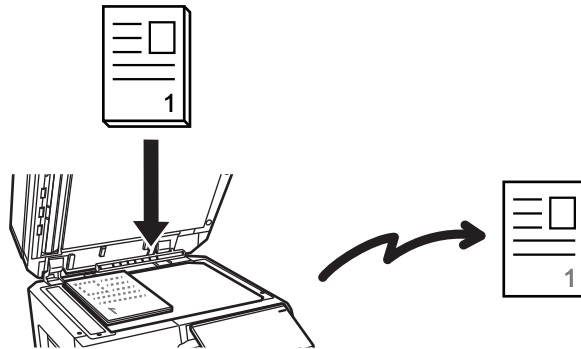

- El envío rápido en línea no está disponible si se está enviando un fax desde el cristal de exposición.
- Cuando se utilice el cristal de exposición, no podrán escanearse a la vez varias páginas de un original. En este caso, las páginas del original pueden separarse para escanearlas en varias veces.



Para enviar un fax antes de realizar otras transmisiones de fax previamente reservadas:

Envíe el fax en modo de transmisión directa. El original se transmite directamente a la máquina de fax receptora, sin escanearse en la memoria.

Cuando se utiliza el modo de transmisión directa, ésta comenzará en cuanto se haya completado la transmisión en curso (antes de cualquier transmisión previamente reservada).

Pulse [TX directa] en el panel de acciones para enviar un fax.

[UTILIZACIÓN DEL ALIMENTADOR DE DOCUMENTOS AUTOMÁTICO PARA ENVIAR UN FAX EN EL MODO DE TX DIRECTA \(página 5-35\)](#)

[UTILIZACIÓN DEL CRISTAL DE EXPOSICIÓN PARA ENVIAR UN FAX EN EL MODO DE TX DIRECTA \(página 5-39\)](#)





Cuando finaliza la transmisión directa, se vuelve automáticamente al modo de transmisión desde memoria.



En el modo de transmisión directa, no es posible utilizar la tecla [Vista previa] para la transmisión.

ORIENTACIÓN DEL ORIGINAL

Cuando un original de tamaño A4 (8-1/2" x 11") se coloca en orientación vertical (), la imagen se rota automáticamente 90 grados y se transmite con orientación horizontal () (envío de rotación).

Si el original se coloca en orientación horizontal (), se transmite en esa orientación () sin rotarlo.

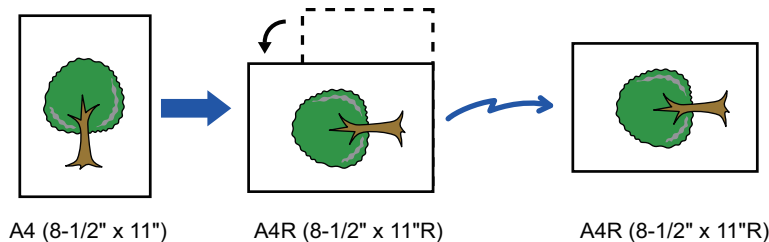

El envío de rotación no está disponible para originales de tamaño A4R, B5 o A5 (8-1/2" x 11"R o 5-1/2" x 8-1/2").



Para cancelar la configuración de envío de rotación:

En "Ajustes (administrador)", seleccione [Configuraciones del sistema] → [Configuración Envío Imágenes] → [Ajustes de Fax] → [Configuración de Envío] → [Configuración de Envío de Rotación].

Si se deshabilita, el original se transmitirá con la orientación en la cual se colocó.

A causa de ello, algunas máquinas receptoras pueden reducir los datos recibidos.



REDUCCIÓN AUTOMÁTICA DE LA IMAGEN TRANSMITIDA

Si el ancho de la imagen transmitida es mayor que el ancho del papel en la máquina receptora, la imagen se reducirá automáticamente para ajustarse al ancho del papel de la máquina receptora.

Ejemplo: tamaños reducidos y porcentajes de reducción

Ancho de la imagen transmitida	Ancho del papel de la máquina receptora	Tamaño reducido	A escala
A3 (11" x 17")	B4	B4	1:0,8
A3 (11" x 17")	A4 (8-1/2" x 11")	A4R	1:0,7
B4	A4 (8-1/2" x 11")	A4R	1:0,8



Para cancelar la configuración de envío de reducción automática:

En "Ajustes", seleccione [Configuraciones del sistema] → [Configuración Envío Imágenes] → [Ajustes de Fax] → [Configuración de Envío] → [Configuración de Envío de Reducción Auto.].

Si esta opción está deshabilitada, la imagen se enviará a tamaño completo y es posible que parte de la imagen aparezca cortada.

TAMAÑOS DE ORIGINAL SUSCEPTIBLES DE TRANSMISIÓN

Para obtener información sobre los tamaños de los originales que se pueden cargar, consulte "[ALIMENTADOR AUTOMÁTICO DE DOCUMENTOS \(página 1-34\)](#)" y "[CRISTAL DE EXPOSICIÓN \(página 1-40\)](#)".

TAMAÑO DEL ORIGINAL COLOCADO

Cuando se coloca un original de tamaño estándar, el tamaño del original se detecta de forma automática y se muestra en "Tamaño Escaneo" en la pantalla inicial.

[DETECCIÓN AUTOMÁTICA \(página 5-49\)](#)

Los tamaños estándar son tamaños que la máquina es capaz de detectar automáticamente. Los tamaños estándar se establecen en el modo de configuración, en "Configuración detector de Tamaño Original".



Cuando la función de detección automática de originales está en funcionamiento y se coloca el original (de tamaño en pulgadas o de un tamaño diferente a uno estándar), es posible que se muestre el tamaño más cercano o que no aparezca el tamaño original. En este caso, establezca manualmente el tamaño correcto del original.

[ESPECIFICACIÓN DEL TAMAÑO DE ESCANEADO DEL ORIGINAL EN EL TAMAÑO DEL PAPEL \(página 5-50\)](#)

[ESPECIFICACIÓN DEL TAMAÑO DE ESCANEADO DEL ORIGINAL MEDIANTE VALORES NUMÉRICOS \(página 5-52\)](#)



Para seleccionar el tamaño que la máquina es capaz de detectar automáticamente:

En "Ajustes (administrador)", seleccione el grupo de tamaños de originales detectados en [Configuraciones del sistema] → [Configuraciones Comunes] → [Control de Dispositivos] → [Configurar Condiciones] → [Configuración detector de Tamaño Original].

Lista de opciones de configuración del detector de tamaño del original

[TAMAÑOS DE ORIGINALES DETECTABLES \(página 1-32\)](#)



CUANDO LA LÍNEA ESTÁ OCUPADA

Si, al enviar un fax, la línea está ocupada, se volverá a intentar la transmisión automáticamente tras un intervalo predefinido. Esta función solamente actúa con el modo de transmisión desde memoria. Si utiliza los modos de transmisión directa o manual, la transmisión se cancelará cuando la línea esté ocupada. Espere un poco y vuelva a intentarlo.



Para cancelar la transmisión:

Hágalo desde la pantalla de estado de trabajos.

[DETENCIÓN/ELIMINACIÓN DE UN TRABAJO, PROCESAMIENTO DE LA PRIORIDAD Y COMPROBACIÓN DEL ESTADO \(página 2-60\)](#)



Para determinar el número de intentos de rellamada y los intervalos entre ellos cuando la conexión no puede establecerse porque la línea está ocupada o por otras razones:

En "Ajustes (administrador)", seleccione [Configuraciones del sistema] → [Configuración Envío Imágenes] → [Ajustes de Fax] → [Configuración de Envío] → [Volver a llamar si la línea está ocupada].

Tenga en cuenta que, al habilitar esta opción, la máquina no volverá a intentar la llamada si se utiliza la transmisión manual o la transmisión directa.

CUANDO SE PRODUCE UN ERROR DE COMUNICACIÓN

Si se produce un error de comunicación o si el otro fax no responde a la llamada al cabo de un tiempo prefijado, la transmisión se volverá a intentar automáticamente tras un intervalo determinado. Esta función solamente actúa con el modo de transmisión desde memoria.



Los faxes enviados por transmisión directa o transmisión manual no se reenvían automáticamente.



Para cancelar la transmisión:

Hágalo desde la pantalla de estado de trabajos.

[DETENCIÓN/ELIMINACIÓN DE UN TRABAJO, PROCESAMIENTO DE LA PRIORIDAD Y COMPROBACIÓN DEL ESTADO \(página 2-60\)](#)



Para definir el número de intentos de rellamada y los intervalos entre ellos cuando la transmisión fracasa a causa de un error:

En "Ajustes (administrador)", seleccione [Configuraciones del sistema] → [Configuración Envío Imágenes] → [Ajustes de Fax] → [Configuración de Envío] → [Rellamar en caso de error de comunicaciones].



MODO DE CONFIRM. DESTINO FAX

En este modo se muestra un mensaje de confirmación de destino al enviar un fax para evitar la transmisión accidental al destino equivocado. Establézcalo en el modo de configuración. Si se envía un fax cuando esta función está habilitada, aparecerá un mensaje de confirmación de dirección cuando se pulse la tecla [Iniciar].

El mensaje varía según el método usado para especificar el destino.



Después de pulsar la tecla [Altavoz] mientras está habilitado el "Modo de Confirm. Destino Fax", no se podrá especificar el destino mediante las teclas numéricas, una tecla de acceso directo, la tecla [Número de búsqueda de llamada] o la tecla [Enviando historial]. Sin embargo, es posible enviar a través de un teléfono.



- **Para mostrar el mensaje de confirmación de destino antes de la transmisión de fax:**

En "Ajustes", seleccione [Configuraciones del sistema] → [Configuración Envío Imágenes] → [Ajustes de Fax] → [Ajustes Por Defecto] → [Modo de Confirm. Destino Fax].

- **Para comprobar destinos que no sean fax:**

En "Ajustes", seleccione [Configuraciones del sistema] → [Configuración Envío Imágenes] → [Ajustes de Fax] → [Ajustes Por Defecto] → [Modo de Confirm. Destino Fax] → [Aplicar a direcciones distintas de la del fax].

- **Para deshabilitar la retransmisión de fax cuando la opción Modo de Confirm. Destino Fax esté habilitada:**

En "Ajustes", seleccione [Configuraciones del sistema] → [Configuración Envío Imágenes] → [Ajustes de Fax] → [Configuración de Envío] → [Desactivar retransmisión por fax].

Destino especificado mediante una tecla de acceso directo/número de búsqueda/búsqueda global de direcciones

Pulse la tecla [Iniciar] para mostrar todos los destinos en la pantalla de confirmación de destinos. Compruebe que los destinos sean correctos y pulse la tecla [Introd. envío] para iniciar el escaneado del original.

Si el destino no es correcto, pulse la tecla [OK] y vuelva a seleccionar el destino.



- Puede seleccionar varias teclas de acceso directo para contactos o grupos que incluyan destinos de fax.
- Antes de pulsar la tecla [Introd. envío], puede cambiar la configuración de escaneado o cualquier otra.



Destino especificado mediante las teclas numéricas

Con "Modo de Confirm. Destino Fax" activado y "Solicitar reintroducción al introducir directamente el destino de fax" activado

Pulse la tecla [Iniciar] para mostrar el mensaje de confirmación.

Pulse la tecla [OK], vuelva a introducir el destino mediante las teclas numéricas y pulse la tecla [Introduzca la dirección]. Si el destino que ha vuelto a introducir es correcto, comenzará el escaneado.

Si no es correcto, aparecerá un mensaje. Pulse la tecla [OK] y vuelva a introducir el destino. Si se introduce para su confirmación una dirección incorrecta tres veces, se cancelará toda la configuración anterior y se le devolverá a la pantalla inicial.

Con "Modo de Confirm. Destino Fax" activado y "Solicitar reintroducción al introducir directamente el destino de fax" desactivado

Pulse la tecla [Iniciar] para mostrar los destinos introducidos en la pantalla de confirmación de destinos. Compruebe que los destinos sean correctos y pulse la tecla [Introd. envío] para iniciar el escaneado del original.



- Puede utilizar las teclas numéricas para introducir números de fax en serie. En ese caso, pulse  para introducir el número de fax de destino que quiera añadir.
- Si se pulsó la tecla [Sub Dirección] para introducir una subdirección y un código de acceso, será necesario volver a introducir el número de fax durante la confirmación. Una vez que haya vuelto a introducir el número de fax, pulse la tecla [Sub Dirección] e introduzca la subdirección y el código de acceso.
- Si ha utilizado la marcación en cadena, pulse la tecla [Pausa] para introducir "-" durante la confirmación.
- Antes de pulsar la tecla [Introd. envío], puede cambiar la configuración de escaneado o cualquier otra.



Para definir si se requiere reintroducción en entrada directa:

En "Ajustes (administrador)", seleccione [Configuraciones del sistema] → [Configuración Envío Imágenes] → [Ajustes de Fax] → [Configuración de Condiciones] → [Modo de Confirm. Destino Fax] → [Solicitar reintroducción al introducir directamente el destino de fax].

Si se reenvía un fax seleccionado desde el historial de envíos

Aparece una pantalla de confirmación basada en el método utilizado para especificar el destino durante la transmisión anterior.

COMPROBACIÓN DE LA IMAGEN QUE SE VA A TRANSMITIR

Compruebe la imagen que se enviará en el panel táctil antes de la transmisión.

Puede pulsar la tecla [Vista previa] y después escanear el original para comprobar una vista previa de la imagen escaneada. Como es posible ajustar la exposición y la resolución para escanear el original mientras se comprueba en la pantalla de vista previa, puede enviar un original de mejor calidad al destino.

[PANTALLA DE VISTA PREVIA \(página 2-12\)](#)

Mientras se escanea una imagen para su vista previa o después de escanearla pueden cambiarse la configuración y las funciones siguientes:

Exposición, tamaño de envío, folleto/bloc a dos caras, resolución, eliminación, N arriba, archivo, archivo rápido, temporizador, selección del propio nombre e informe de transacción.



- Dependiendo del tamaño de los datos de transmisión, puede que parte de la imagen no aparezca en la pantalla de vista previa del panel táctil.
- La función de vista previa no está disponible cuando está establecido Tam. Gran. como tamaño del original.



MÉTODOS DE TRANSMISIÓN DE FAX

En esta sección se explica cómo introducir un destino desde la pantalla inicial del modo fácil.

[MODO FÁCIL \(página 5-7\)](#)

UTILIZACIÓN DEL ALIMENTADOR DE DOCUMENTOS AUTOMÁTICO EN LA TRANSMISIÓN

El almacenamiento de documentos originales escaneados en la memoria de la máquina antes de enviarlos se denomina "TX memoria".

En esta sección se explica cómo escanear el documento original con el alimentador de documentos automático y enviar los datos con la función de transmisión desde memoria.



- Para enviar por fax originales gruesos u otros originales que no puedan colocarse en el alimentador de documentos automático, levante éste y coloque el original sobre el cristal de exposición.
- Si al iniciar un proceso de transmisión, ya hay una transmisión de fax en curso, el fax se transmitirá cuando finalice el trabajo en curso.
- Si la memoria se llena mientras se están escaneando los originales, aparecerá un mensaje y la operación de escaneo se detendrá. Cuando la opción de envío rápido en línea esté habilitada para la transmisión, se enviarán los originales escaneados.



- **Para deshabilitar la opción de envío rápido en línea:**
En "Ajustes (administrador)", seleccione [Configuraciones del sistema] → [Configuración Envío Imágenes] → [Ajustes de Fax] → [Configuración de Envío] → [Envío Rápido En Línea].
Si deshabilita esta opción, la transmisión desde memoria no comenzará hasta que se hayan escaneado todas las páginas.
- **Para establecer el sonido que se oirá al finalizar el escaneo:**
En "Ajustes (administrador)", seleccione [Configuraciones del sistema] → [Configuraciones Comunes] → [Ajustes de sonido] → [Ajuste del pitido (Común)] → [Escanear sonido completo (Envío de imagen)].
- **Poner siempre el sello en los originales escaneados:**
En "Ajustes (administrador)", seleccione [Configuraciones del sistema] → [Configuración Envío Imágenes] → [Configuraciones Comunes] → [Configuración de Condiciones] → [Fechado Predeterminado de Verificación]. Si esta opción está activada, los originales siempre se sellarán sin necesidad de seleccionar "Sello verificación".
- **Para deshabilitar el ajuste Desactivación de alimentador documentos:**
En "Ajustes (administrador)", seleccione [Configuraciones del sistema] → [Configuraciones Comunes] → [Control de Dispositivos] → [Configuración de Condiciones] o [Habilitar/deshabilitar ajustes] → [Desactivación de alimentador documentos].

1

Coloque el original en la bandeja del alimentador de documentos automático.

[ALIMENTADOR AUTOMÁTICO DE DOCUMENTOS \(página 1-34\)](#)

2

Especifique el número de fax de destino.

- [ESPECIFICACIÓN DE UN NÚMERO DE DESTINO MEDIANTE LAS TECLAS NUMÉRICAS \(página 5-14\)](#)
- [RECUPERACIÓN DE UN DESTINO DE UNA LIBRETA DE DIRECCIONES \(página 5-15\)](#)
- [UTILIZACIÓN DE UN NÚMERO DE BÚSQUEDA PARA RECUPERAR UN DESTINO \(página 5-18\)](#)
- [RECUPERACIÓN DE UN DESTINO DE UNA LIBRETA DE DIRECCIONES GLOBAL \(página 5-19\)](#)
- [RECUPERACIÓN DE UN DESTINO DE UNA LIBRETA DE DIRECCIONES DEL MÓVIL \(página 5-21\)](#)
- [UTILIZACIÓN DE UN REGISTRO DE ENVÍOS PARA EL REENVÍO \(página 5-23\)](#)



3

Pulse la tecla [Iniciar] para comenzar la transmisión.

Una vez completado el proceso de escaneado, la máquina emite un pitido.



- Pulse la tecla [Vista previa] para comprobar el aspecto de la imagen antes de enviar un fax. Para obtener más información, consulte "[MÉTODOS DE TRANSMISIÓN DE FAX \(página 5-33\)](#)".
- Una vez escaneados todos los documentos originales, se mostrará el mensaje "Trabajo almacenado." junto a un número de control del trabajo. Este número se registra en el informe de transacción y el informe de actividad de envío de imagen, y se puede utilizar para verificar trabajos de fax.
[IMPRESIÓN DE INFORMES DE ACTIVIDAD DE ENVÍO DE IMAGEN \(página 5-119\)](#)



Para cancelar el escaneado del original:

Toque la tecla [Cancelar explor].



UTILIZACIÓN DEL ALIMENTADOR DE DOCUMENTOS AUTOMÁTICO PARA ENVIAR UN FAX EN EL MODO DE TX DIRECTA

El envío de un documento original escaneado sin guardarlo en la memoria del equipo se denomina "TX directa". En esta sección se explica cómo escanear el documento original con el alimentador de documentos automático y enviarlo directamente.



Para enviar por fax originales gruesos u otros originales que no puedan colocarse en el alimentador de documentos automático, levante éste y coloque el original sobre el cristal de exposición.



- Con la transmisión directa no pueden utilizarse las funciones siguientes:
Transmisión con temporizador, N-Up, captura de tarjeta, creación de trabajos, memoria de polling, recuento de original, archivo, archivo rápido, buzón de memoria, división de libro, polling, escaneado a 2 caras, búsqueda en libreta de direcciones global
- No se realizará reenvío cuando una transmisión directa fracase debido a un error de comunicación u otra razón.
- Si al iniciar un proceso de transmisión directa, ya hay una transmisión de fax en curso, la directa esperará hasta que finalice la transmisión anterior. Cuando se haya completado la transmisión anterior, se iniciará la transmisión directa.
- Mientras la transmisión directa está en espera, puede pulsarse la pantalla de estado del trabajo para mostrar en qué estado se encuentra el trabajo. No pueden realizarse otras acciones.
[TRABAJOS DE FAX \(página 5-117\)](#)
- No es posible utilizar la tecla [Vista previa] para la transmisión.
- Para deshabilitar el ajuste Desactivación de alimentador documentos:
En "Ajustes (administrador)", seleccione [Configuraciones del sistema] → [Configuraciones Comunes] → [Control de Dispositivos] → [Configuración de Condiciones] o [Habilitar/deshabilitar ajustes] → [Desactivación de alimentador documentos].

1

Pulse la tecla [Detalle] para cambiar a modo normal.

[CAMBIO DE MODOS \(página 2-11\)](#)

2

Coloque el original en la bandeja del alimentador de documentos automático.

[ALIMENTADOR AUTOMÁTICO DE DOCUMENTOS \(página 1-34\)](#)

3

Especifique el número de fax de destino y pulse [TX directa] en el panel de acciones.



4

Especifique el número de fax de destino.

- [ESPECIFICACIÓN DE UN NÚMERO DE DESTINO MEDIANTE LAS TECLAS NUMÉRICAS \(página 5-14\)](#)
- [RECUPERACIÓN DE UN DESTINO DE UNA LIBRETA DE DIRECCIONES \(página 5-15\)](#)
- [UTILIZACIÓN DE UN NÚMERO DE BÚSQUEDA PARA RECUPERAR UN DESTINO \(página 5-18\)](#)
- [UTILIZACIÓN DE UN REGISTRO DE ENVÍOS PARA EL REENVÍO \(página 5-23\)](#)



- Solamente puede introducirse un destino. No puede utilizarse una tecla de acceso directo en la que haya almacenados varios destinos.
- El destino no puede recuperarse desde una libreta de direcciones global.

5

Pulse la tecla [Iniciar] para comenzar la transmisión.



Si al iniciar un proceso de transmisión directa, ya hay una transmisión de fax en curso, la directa esperará hasta que finalice la transmisión anterior. Cuando se haya completado la transmisión anterior, se iniciará la transmisión directa. Mientras la transmisión directa está en espera, sólo puede verificar el estado de los trabajos.
[ESTADO DE LOS TRABAJOS \(página 2-60\)](#)



Para cancelar el escaneado del original:
Toque la tecla [Cancelar explor].



UTILIZACIÓN DEL CRISTAL DE EXPOSICIÓN PARA LA TRANSMISIÓN

El almacenamiento de documentos originales escaneados en la memoria de la máquina antes de enviarlos se denomina "TX memoria".

En esta sección se explica cómo escanear el documento original colocado en el cristal de exposición y enviar los datos con la función de transmisión desde memoria.



- Si está recibiendo un fax y quiere realizar una transmisión, ésta se reservará para más tarde y se llevará a cabo cuando haya finalizado la recepción del fax.
- Si la memoria se colapsa mientras se están escaneando los originales, aparecerá un mensaje y se cancelará la transmisión.



No coloque ningún objeto debajo del detector del tamaño del original. Si cierra el alimentador de documentos automático con un objeto debajo, puede que se dañe la placa del detector de tamaño de originales y que se impida una detección correcta del tamaño del documento.

1

Coloque el original en el cristal de exposición.

[CRISTAL DE EXPOSICIÓN \(página 1-40\)](#)



Para enviar por fax un original de varias páginas, escanee en orden cada una de las páginas empezando por la primera.

2

Especifique el número de fax de destino.

- [ESPECIFICACIÓN DE UN NÚMERO DE DESTINO MEDIANTE LAS TECLAS NUMÉRICAS \(página 5-14\)](#)
- [RECUPERACIÓN DE UN DESTINO DE UNA LIBRETA DE DIRECCIONES \(página 5-15\)](#)
- [UTILIZACIÓN DE UN NÚMERO DE BÚSQUEDA PARA RECUPERAR UN DESTINO \(página 5-18\)](#)
- [RECUPERACIÓN DE UN DESTINO DE UNA LIBRETA DE DIRECCIONES GLOBAL \(página 5-19\)](#)
- [RECUPERACIÓN DE UN DESTINO DE UNA LIBRETA DE DIRECCIONES DEL MÓVIL \(página 5-21\)](#)
- [UTILIZACIÓN DE UN REGISTRO DE ENVÍOS PARA EL REENVÍO \(página 5-23\)](#)

3

Pulse la tecla [Iniciar] para comenzar la transmisión.

Una vez completado el proceso de escaneado, la máquina emite un pitido.

4

Si tiene que escanear otra página, cambie la página y vuelva a pulsar la tecla [Iniciar].

Repita hasta que se hayan escaneado todos los originales.



Si durante un minuto no se lleva a cabo ninguna acción, el proceso de escaneado finalizará automáticamente y la transmisión se reservará para más tarde.



5

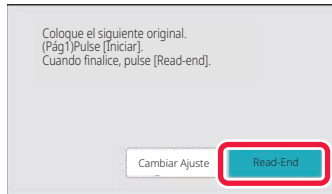

Toque la tecla [Read-End].

Se oirá un pitido.

Abra el alimentador de documentos automático y retire el original.



Para cancelar el escaneado:

Pulse la tecla [CA] antes de la tecla [Read-End].



- Una vez escaneados todos los documentos originales, se mostrará el mensaje "Trabajo almacenado." junto a un número de control del trabajo. Este número puede utilizarse para localizar el trabajo en el Informe de Transacción o en el Informe de Actividad de Envío de Imagen.
[IMPRESIÓN DE INFORMES DE ACTIVIDAD DE ENVÍO DE IMAGEN \(página 5-119\)](#)
- Si, tras la aparición de la pantalla de confirmación, no se lleva a cabo ninguna acción durante un minuto, la operación de escaneado finalizará de forma automática y la transmisión se reservará.
- Puede pulsarse la tecla [Cambiar Ajuste], en caso necesario, para cambiar la exposición, la resolución, el tamaño de escaneado y el tamaño de envío de cada página original escaneada. Sin embargo, cuando se selecciona en Otros la opción "N-Up" o "Perf. Tarjeta", sólo se puede cambiar la exposición al escanear las páginas pares de los originales.



Para cancelar la transmisión:

Pulse la tecla [CA] antes de la tecla [Read-End].



UTILIZACIÓN DEL CRISTAL DE EXPOSICIÓN PARA ENVIAR UN FAX EN EL MODO DE TX DIRECTA

El envío de un documento original escaneado sin guardarlo en la memoria del equipo se denomina "TX directa". En esta sección se explica cómo escanear el documento original colocado en el cristal de exposición y enviar directamente los datos.

Si se envía un fax en el modo de transmisión directa desde el cristal de exposición, sólo se puede transmitir una página.



- Con la transmisión directa no pueden utilizarse las funciones siguientes:
Transmisión con temporizador, N-Up, captura de tarjeta, creación de trabajos, memoria de polling, recuento de original, archivo, archivo rápido, buzón de memoria, división de libro, polling, escaneado a 2 caras, búsqueda en libreta de direcciones global
- No se realizará reenvío cuando una transmisión directa fracase debido a un error de comunicación u otra razón.
- Si al iniciar un proceso de transmisión directa, ya hay una transmisión de fax en curso, la directa esperará hasta que finalice la transmisión anterior. Cuando se haya completado la transmisión anterior, se iniciará la transmisión directa.
- Mientras la transmisión directa está en espera, puede pulsarse la pantalla de estado del trabajo para mostrar en qué estado se encuentra el trabajo. No pueden realizarse otras acciones.
[TRABAJOS DE FAX \(página 5-117\)](#)
- No es posible utilizar la tecla [Vista previa] para la transmisión.



No coloque ningún objeto debajo del detector del tamaño del original. Si cierra el alimentador de documentos automático con un objeto debajo, puede que se dañe la placa del detector de tamaño de originales y que se impida una detección correcta del tamaño del documento.

1

Pulse la tecla [Detalle] para cambiar a modo normal.

[MODO FÁCIL \(página 5-7\)](#)

2

Coloque el original en el cristal de exposición.

[CRISTAL DE EXPOSICIÓN \(página 1-40\)](#)



Para enviar por fax un original de varias páginas, escanee en orden cada una de las páginas empezando por la primera.

3



Especifique el número de fax de destino y pulse [TX directa] en el panel de acciones.



4

Especifique el número de fax de destino.

- [ESPECIFICACIÓN DE UN NÚMERO DE DESTINO MEDIANTE LAS TECLAS NUMÉRICAS \(página 5-14\)](#)
- [RECUPERACIÓN DE UN DESTINO DE UNA LIBRETA DE DIRECCIONES \(página 5-15\)](#)
- [UTILIZACIÓN DE UN NÚMERO DE BÚSQUEDA PARA RECUPERAR UN DESTINO \(página 5-18\)](#)
- [UTILIZACIÓN DE UN REGISTRO DE ENVÍOS PARA EL REENVÍO \(página 5-23\)](#)



- Solamente puede introducirse un destino. No puede utilizarse una tecla de acceso directo en la que haya almacenados varios destinos.
- El destino no puede recuperarse desde una libreta de direcciones global.

5

Pulse la tecla [Iniciar] para comenzar la transmisión.

Cuando la línea se conecta con el destino, se inicia el escaneado del original.



Si al iniciar un proceso de transmisión directa, ya hay una transmisión de fax en curso, la directa esperará hasta que finalice la transmisión anterior. Cuando se haya completado la transmisión anterior, se iniciará la transmisión directa. Mientras la transmisión directa está en espera, sólo puede verificar el estado de los trabajos.

[ESTADO DE LOS TRABAJOS \(página 2-60\)](#)



Para cancelar el escaneado del original:

Toque la tecla [Cancelar explor].



TRANSMISIÓN UTILIZANDO LA FUNCIÓN DE ALTAVOZ

Si se utiliza el altavoz para marcar, el fax se enviará cuando se haya marcado el número y se haya establecido la conexión.



- Si alguien contesta, podrá escuchar su voz, pero no podrá hablar.
- Cuando se utiliza el altavoz, la transmisión tiene lugar sin escanear el original en la memoria.
- No puede utilizarse un destino que incluya un código F (subdirección y código de acceso).
- No puede utilizarse una tecla de acceso directo con varios destinos o con uno que no sea de fax.
- En el modo de altavoz, no es posible utilizar la tecla [Vista previa] para la transmisión.

1

Pulse la tecla [Detalle] para cambiar a modo normal.

[MODO FÁCIL \(página 5-7\)](#)

2

Coloque el original.

Coloque el documento original en la bandeja del alimentador de documentos automático o sobre el cristal de exposición.

[ALIMENTADOR AUTOMÁTICO DE DOCUMENTOS \(página 1-34\)](#)

[CRISTAL DE EXPOSICIÓN \(página 1-40\)](#)



3



Toque la tecla [Altavoz].

Cuando la conexión se establezca, oirá el tono de marcado a través del altavoz de la máquina.



Pulsando  podrá utilizar la barra o las teclas   para ajustar el volumen del altavoz.

4

Especifique el número de fax de destino.

- [ESPECIFICACIÓN DE UN NÚMERO DE DESTINO MEDIANTE LAS TECLAS NUMÉRICAS \(página 5-14\)](#)
- [RECUPERACIÓN DE UN DESTINO DE UNA LIBRETA DE DIRECCIONES \(página 5-15\)](#)
- [UTILIZACIÓN DE UN NÚMERO DE BÚSQUEDA PARA RECUPERAR UN DESTINO \(página 5-18\)](#)
- [UTILIZACIÓN DE UN REGISTRO DE ENVÍOS PARA EL REENVÍO \(página 5-23\)](#)



No puede utilizarse una tecla de acceso directo en la que haya almacenados varios destinos.



5

Quando se establezca la conexión, pulse la tecla [Iniciar] para comenzar la transmisión.



Para cancelar la transmisión:

Para detener la transmisión, pulse la tecla [Envío anulado]. Para detener la comunicación, pulse la tecla [Altavoz].

ENVÍO DEL MISMO FAX A VARIOS DESTINOS (RETRANSMISIÓN)

Puede enviar un fax a varios destinos en una sola operación; por ejemplo, para enviar un informe a sucursales de diferentes regiones. Esta función se denomina "Retransmisión".

Una única operación le permitirá enviar datos a un máximo de 500 destinos, incluidos los trabajos de envío reservados. (Por ejemplo, si ya se han reservado trabajos de retransmisión con 450 destinos, se pueden retransmitir datos hasta un máximo de 50 destinos.)

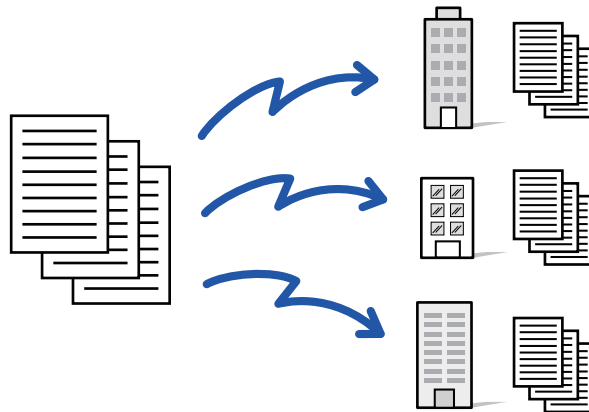

Conviene almacenar los destinos que se usan frecuentemente para retransmisión en forma de contactos o grupos. Pueden almacenarse un máximo de 500 destinos en un contacto.

Para la retransmisión, puede bastar con pulsar la tecla del contacto o del grupo para recuperar varios números de fax. También puede enviar faxes con la tecla de acceso directo estableciendo la casilla de verificación [Definir como uso predeterminado] como cuando se registren direcciones. Si desea eliminar temporalmente un destino de entre las direcciones almacenadas, abra la pantalla de confirmación de detalles y elimine el destino en dicha pantalla.

[LIBRETA DE DIRECCIONES \(página 6-15\)](#)

[ALMACENAMIENTO DE DIRECCIONES MEDIANTE ENTRADA DIRECTA \(página 6-21\)](#)

[ALMACENAMIENTO DE DIRECCIONES MEDIANTE BÚSQUEDA DE DIRECCIONES GLOBAL \(página 6-23\)](#)

[ALMACENAMIENTO DE DIRECCIONES DESDE REGISTROS DE ENVÍO DE IMÁGENES O DE FAX \(página 6-25\)](#)

[ALMACENAMIENTO DE GRUPOS \(página 6-27\)](#)



Quando se selecciona la casilla de verificación de "Ajustes (administrador)" - [Configuraciones del sistema] →

[Configuración Envío Imágenes] → [Configuraciones Comunes] → [Ajustes Predeterminados] → [Selección Agenda Predetermin.] → [Aplicar las direcciones sólo de modos de envío] (configuración predeterminada de fábrica), el fax sólo

se envía a aquellos destinos que sean para fax entre los destinos ajustados a [Definir como uso predeterminado]. Si se quita la marca de verificación , el fax se puede enviar a destinos de otros modos.

Quando se utiliza una tecla de acceso directo para marcar, la cantidad de números de fax marcados es la misma que los destinos almacenados en esa tecla. Cuando se utiliza una tecla de acceso directo que posee 10 destinos, se marcan 10 números de fax.



- La retransmisión sólo está disponible en el modo de transmisión desde memoria.
- Si esta función se combina con la transmisión mediante temporizador, la retransmisión puede llevarse a cabo en cualquier momento como, por ejemplo, de noche.
También puede utilizarse una retransmisión junto con otras funciones de utilidad.
- Incluso si se está utilizando un original en color, se enviará a destinos de fax y de Internet fax en blanco y negro. Los originales largos se envían también en blanco y negro.
- Si desea enviar la misma imagen como fax a todos los destinos, pulse [Enviar misma imagen como dirección fax] en el panel de acciones.
- Cuando se incluyen destinos de Escan. en cor.elec. e Internet Fax, la anchura de envío para Escan. en cor.elec. e Internet Fax será la misma que la anchura de envío para fax.
- Las direcciones de SMTP directo no se pueden incluir en una transmisión.

1

Coloque el original.

Coloque el documento original en la bandeja del alimentador de documentos automático o sobre el cristal de exposición.

[ALIMENTADOR AUTOMÁTICO DE DOCUMENTOS \(página 1-34\)](#)

[CRISTAL DE EXPOSICIÓN \(página 1-40\)](#)

2

Especifique todos los destinos.

- [ESPECIFICACIÓN DE UN NÚMERO DE DESTINO MEDIANTE LAS TECLAS NUMÉRICAS \(página 5-14\)](#)
- [RECUPERACIÓN DE UN DESTINO DE UNA LIBRETA DE DIRECCIONES \(página 5-15\)](#)
- [UTILIZACIÓN DE UN NÚMERO DE BÚSQUEDA PARA RECUPERAR UN DESTINO \(página 5-18\)](#)
- [RECUPERACIÓN DE UN DESTINO DE UNA LIBRETA DE DIRECCIONES GLOBAL \(página 5-19\)](#)
- [RECUPERACIÓN DE UN DESTINO DE UNA LIBRETA DE DIRECCIONES DEL MÓVIL \(página 5-21\)](#)
- [UTILIZACIÓN DE UN REGISTRO DE ENVÍOS PARA EL REENVÍO \(página 5-23\)](#)



Después de introducir un destino mediante las teclas numéricas, si desea introducir otro destino del mismo modo, pulse **+** antes de especificar el próximo destino.

+ puede omitirse antes o después de especificar un destino mediante una tecla de acceso directo.

Si la opción "Asegúrese de pulsar la tecla Nueva dirección ([+]) antes de seleccionar la nueva dirección." está activada en modo de configuración, pulse **+** antes de especificar el próximo destino.

3

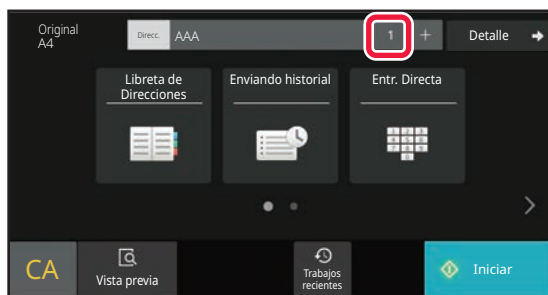

Toque la tecla Todos los dest..



4

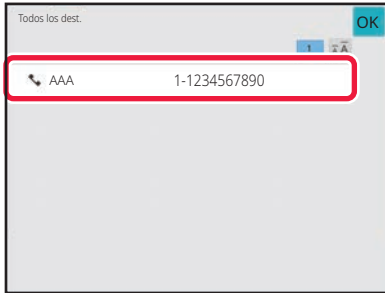

Confirme el destino.



Para cancelar un destino específico:

Seleccione la dirección que desee cancelar en la pantalla de la lista de direcciones y pulse la tecla [Eliminar].

5

Pulse la tecla [Iniciar] para comenzar a escanear el original.

- Si introdujo las páginas del original en la bandeja del alimentador de documentos, se escanearán todas las páginas. Se oirá un pitido cuando finalice la operación de escaneado y la transmisión.
- Cuando coloque el original sobre el cristal de exposición, escanee página por página. Una vez finalizado el proceso de escaneado, coloque el siguiente original y pulse la tecla [Inicio]. Repita el procedimiento hasta que se hayan escaneado todas las páginas y, seguidamente, pulse la tecla [Read-End]. Se oirá un pitido cuando finalice la operación de escaneado y la transmisión.



Puede pulsar la tecla [Vista previa] para comprobar el aspecto de la imagen antes de enviar un fax.

Para obtener más información, consulte "[COMPROBACIÓN DE LA IMAGEN QUE SE VA A TRANSMITIR \(página 5-32\)](#)".



REENVÍO A DESTINOS FALLIDOS DE RETRANSMISIÓN

Los resultados de cualquier retransmisión llevada a cabo pueden verificarse en la pantalla de estado del trabajo. Si ha fallado la transmisión a alguno de los destinos, vuelva a enviar el fax a dichos destinos.

1

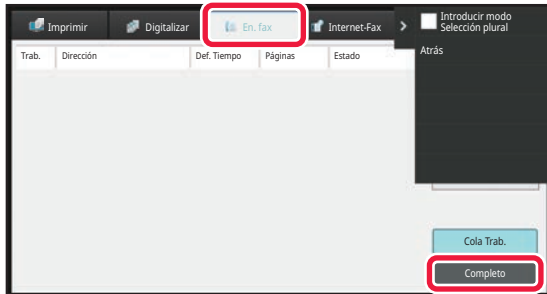

Pulse la pantalla de estado de los trabajos y, después, la ficha [Fax].

2

Toque la tecla [Completo].

3

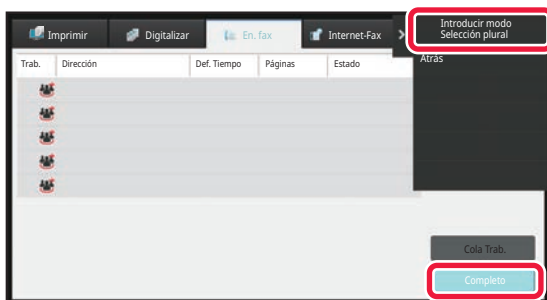

Después de pulsar la tecla de la retransmisión completada, pulse [Comprobar detalles de trabajo seleccionado] en el panel de acciones.



Si la retransmisión incluía destinos de modos diferentes, aparecerá la misma tecla de retransmisión en cada uno de esos modos.

4

Después de pulsar la ficha [Fallo], pulse [Reenviar a todas direc. que fallaron en el envío] en el panel de acciones para volver a enviar la imagen.



Los pasos que hay que seguir después de pulsar [Reenviar a todas direc. que fallaron en el envío] difieren según si se ha empleado o no la función de archivo de documentos.

- **Si se ha utilizado el archivo de documentos:**

Volverá a la pantalla de reenvío de archivo de documentos, en la que aparecerán especificados los destinos fallidos. Ejecute el procedimiento de reenvío de archivo de documentos. (No es necesario escanear de nuevo el original.)

Si se almacenó el trabajo en una carpeta confidencial o de forma confidencial, aparecerá una pantalla para que introduzca la contraseña después de pulsar la tecla [Reintentar]. Introduzca la contraseña.

- **Si no se ha utilizado el archivo de documentos:**

Volverá a la pantalla inicial, en la que aparecerán especificados los destinos fallidos. Coloque el documento original y realice los pasos necesarios para la retransmisión.



ENVÍO DE UN FAX DIRECTAMENTE DESDE UN ORDENADOR (PC-Fax)

Un archivo guardado en un ordenador puede enviarse a través de la máquina como un fax (función PC-Fax). Los faxes se envían utilizando la función PC-Fax del mismo modo en que se imprimen los documentos. Seleccione el controlador para PC-Fax como controlador de impresora para su ordenador y seguidamente seleccione el comando Imprimir en la aplicación. Se crearán y enviarán en forma de fax datos de imágenes para la transmisión.

Utilizando la aplicación "Log Viewer" se pueden enviar faxes utilizando el registro de envíos que aparece en Log Viewer.

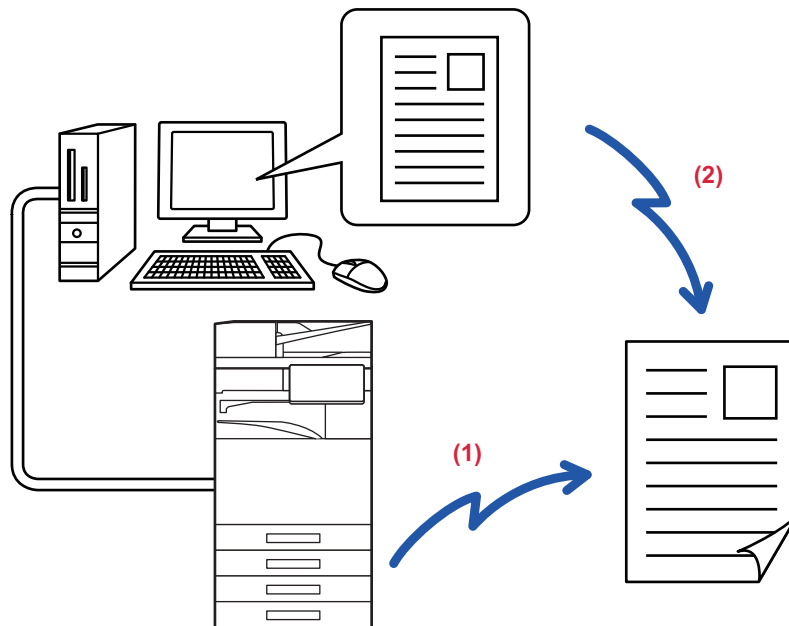

(1) Envío PC-I-Fax

(2) Log Viewer

Reenvíe faxes mediante el registro de transmisiones

Para conocer los procedimientos que permiten utilizar esta función, consulte la Ayuda del controlador de PC-Fax.



- Para utilizar la función PC-Fax, debe encontrarse instalado el controlador PC-Fax. Para obtener más información, consulte la Guía de instalación del software.
- Esta función sólo se puede utilizar en un ordenador con entorno Windows®.



Para esta función sólo está disponible la transmisión. No se pueden recibir faxes en el ordenador.



ELIMINACIÓN DE UN REGISTRO DE ENVÍOS

Se pueden revisar los registros de envíos desde el panel de acciones de cada modo de envío de imágenes.

Se puede eliminar una dirección seleccionada en un registro de envíos o eliminar todas las direcciones.

[DETENCIÓN/ELIMINACIÓN DE UN TRABAJO, PROCESAMIENTO DE LA PRIORIDAD Y COMPROBACIÓN DEL ESTADO \(página 2-60\)](#)

AJUSTE DEL ESCANEADO DE LOS ORIGINALES

En esta sección se explica cómo introducir un destino desde la pantalla inicial del modo fácil.

[MODO FÁCIL \(página 5-7\)](#)

ESCANEADO AUTOMÁTICO DE AMBAS CARAS DE UN ORIGINAL (Orig. doble cara)

El alimentador de documentos automático escaneará automáticamente ambas caras del documento.

Por ejemplo, se puede escanear un original a 2 caras, y sus caras anterior y posterior se pueden enviar como 2 páginas.

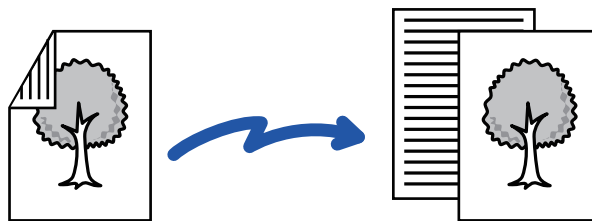

- No es posible combinar el escaneado a dos caras con la transmisión directa o con la de altavoz.
- En BP-50M26 / BP-50M31 / BP-50M36 / BP-50M45, el escaneado dúplex no es posible cuando se escanean originales de anchura mixta.
- No es posible utilizar el escaneado a dos caras cuando el tamaño del original está establecido en Tam. Gran.
- El escaneo a 2 caras no es posible si está activado "Ajustes (administrador)" - [Configuraciones del sistema] → [Configuraciones Comunes] → [Control de Dispositivos] → [Configuración de Condiciones] o [Habilitar/deshabilitar ajustes] → [Desactivación de alimentador documentos].



El escaneado a dos caras se apaga automáticamente una vez finalizada la transmisión.



1

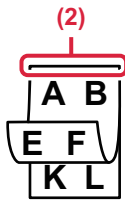

Pulse la tecla [Original] y, a continuación, pulse la tecla [Libro] o [Bloc].

Mire la ilustración de la izquierda para comprobar la posición del encuadernado del original y seleccione la tecla que pulsar.

(1) **Libro**

(2) **Bloc**



En modo normal, pulse la tecla [Folleto a Doble Cara] o la tecla [Bloc a Doble Cara].

3

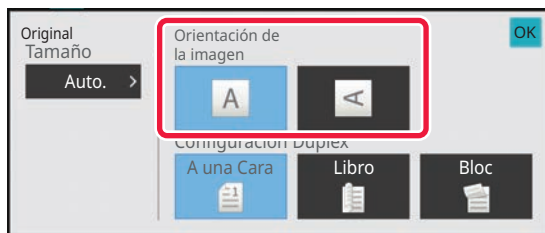

Pulse la tecla [Orientación imagen] que corresponda a la orientación del original colocado.

Si no se selecciona la configuración adecuada, es posible que no se transmita una imagen correcta.

Una vez completada la configuración, pulse **OK**.



Para cancelar el escaneado a dos caras:

Toque la tecla [A una Cara].

En modo normal, pulse la tecla [Folleto a Doble Cara] o la tecla [Bloc a doble cara] que se muestre según la opción seleccionada y cancele la pantalla.



DETECCIÓN AUTOMÁTICA

Al colocar el original se detecta automáticamente su tamaño.

En modo normal, el tamaño del original colocado aparece como "Tamaño Escaneo" y el tamaño de transmisión se muestra como "Tamaño Envío" en la pantalla inicial.

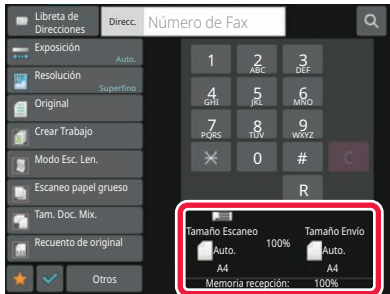

En la pantalla anterior, el tamaño de escaneado (el original colocado) es A4 (8-1/2" x 11") y el tamaño de envío es automático. Por ejemplo, si el tamaño de escaneado es A4 (8-1/2" x 11") y el tamaño de envío es B5 (5-1/2" x 8-1/2"), la imagen se reducirá antes de la transmisión.

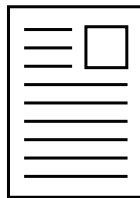

A4 (8-1/2" x 11")



B5 (5-1/2" x 2-1/2")



- Sólo pueden detectarse automáticamente tamaños de original estándar.

[MODO NORMAL \(página 3-5\)](#)

- Cuando el tamaño del original sea un tamaño en pulgadas o uno no estándar, o si el tamaño no se detecta correctamente, deberá especificar el tamaño de escaneado del original de forma manual.

[ESPECIFICACIÓN DEL TAMAÑO DE ESCANEADO DEL ORIGINAL EN EL TAMAÑO DEL PAPEL \(página 5-50\)](#)

[ESPECIFICACIÓN DEL TAMAÑO DE ESCANEADO DEL ORIGINAL MEDIANTE VALORES NUMÉRICOS \(página 5-52\)](#)



ESPECIFICACIÓN DEL TAMAÑO DE ESCANEADO DEL ORIGINAL EN EL TAMAÑO DEL PAPEL

Cuando el tamaño del original no es estándar (tamaño en pulgadas o tamaño no estándar) o no se detecta correctamente, debe especificarlo de forma manual.



Cuando se selecciona [Tam. Gran.], el ajuste de escaneado a dos caras y el tamaño de envío no pueden modificarse. La imagen se envía únicamente en Mono 2.

En Modo fácil

1

Toque la tecla [Original].

2



Toque la tecla [Auto.].

3

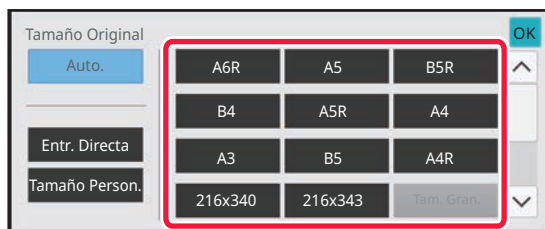

Toque una tecla que corresponda al tamaño de original deseado.

Una vez completada la configuración, pulse **OK**.



Si va a enviar un original largo, realice el ajuste en el modo normal.



En Modo normal

1

Pulse la tecla [Detalle] para cambiar a modo normal.

[MODO FÁCIL \(página 5-7\)](#)

2

Toque la tecla [Original].

3

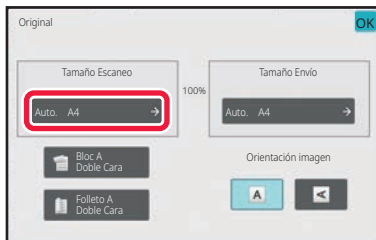

Toque la tecla [Tamaño Escaneo].

4

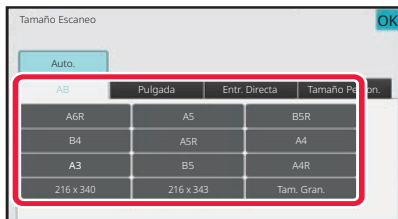

Pulse la tecla correspondiente al tamaño del original adecuado.

Una vez completada la configuración, pulse **OK**.



Si va a enviar un original largo, pulse la tecla [Tam. Gran.].

Utilice el alimentador de documentos automático para escanear un original largo. El ancho máximo que puede escanearse es de 1.000 mm (39-3/8") (el alto máximo es de 297 mm (11-5/8")).

[TAMAÑOS DE ORIGINAL SUSCEPTIBLES DE TRANSMISIÓN \(página 5-29\)](#)



ESPECIFICACIÓN DEL TAMAÑO DE ESCANEADO DEL ORIGINAL MEDIANTE VALORES NUMÉRICOS

Cuando escanee un original de tamaño no estándar como una tarjeta postal, especifique el tamaño del original mediante valores numéricos después de colocar el original. El ancho puede oscilar entre 25 mm y 432 mm (entre 1" y 17"), y el alto puede oscilar entre 25 mm y 297 mm (entre 1" y 11-5/8").



Cuando se especifica el tamaño de escaneado mediante valores numéricos, el tamaño de envío no puede definirse.

En Modo fácil

1

Toque la tecla [Original].

2



Toque la tecla [Auto.].

3

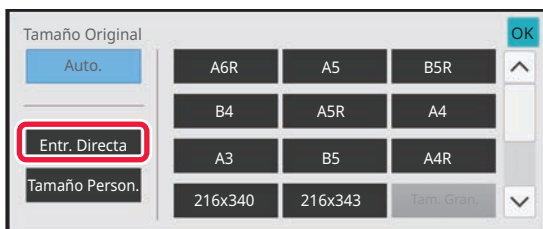

Toque la tecla [Entr. Directa].

4

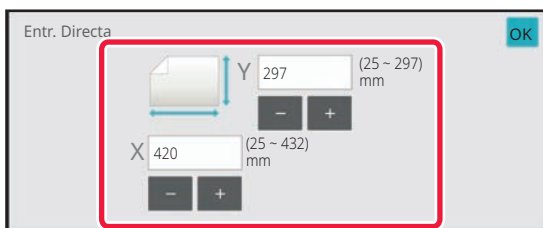

Especifique el tamaño del original.



- Pulse las áreas que muestran los tamaños de ancho y de alto respectivamente, e introduzca los tamaños mediante las teclas numéricas.
- Resulta útil emplear (- +) para ajustar con precisión el tamaño introducido.



5

Toque **OK** dos veces.

En la pantalla inicial, compruebe que el tamaño especificado se muestra en la tecla [Original].



Para cancelar la configuración de tamaño especificada:
Toque la tecla [Automático].

En Modo normal

1

Pulse la tecla [Detalle] para cambiar a modo normal.

[MODO FÁCIL \(página 5-7\)](#)

2

Toque la tecla [Original].

3

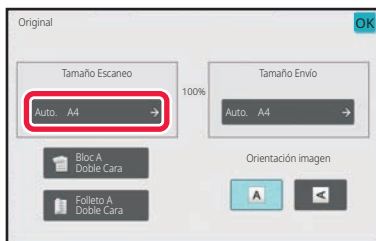

Toque la tecla [Tamaño Escaneo].

4

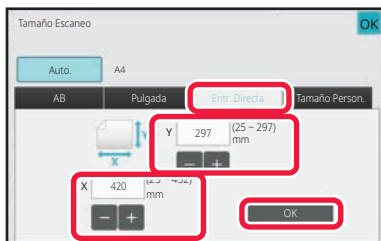

Pulse la tecla [Entr. Directa] e introduzca el tamaño de escaneo.

- Pulse las áreas que muestran los tamaños de ancho y de alto respectivamente, e introduzca los tamaños mediante las teclas numéricas.
- Resulta útil emplear **- +** para ajustar con precisión el tamaño introducido.

5

Toque la tecla [OK].

Una vez completada la configuración, pulse **OK** dos veces.

En la pantalla inicial, compruebe que el tamaño especificado se muestra en la tecla [Original].



Para cancelar la configuración de tamaño especificada:
Toque la tecla [Automático].



ALMACENAMIENTO DE TAMAÑOS DE ORIGINAL FRECUENTES

Puede almacenar los tamaños de original no estándar que utilice con frecuencia. En esta sección se describe cómo almacenar, recuperar, cambiar y eliminar los tamaños de original no estándar.



- El tamaño de original almacenado se mantendrá, aunque se apague la alimentación principal.
- Puede registrarse un total de hasta 12 tamaños originales no estándar para copiar, enviar por fax y enviar imágenes.
- Los tamaños añadidos del original también aparecerán en otros modos.

Almacenamiento de tamaños de original (Corregir/Borrar)

1

Pulse la tecla [Detalle] para cambiar a modo normal.

[MODO FÁCIL \(página 5-7\)](#)

2

Toque la tecla [Original].

3

Pulse la tecla [Tamaño Escaneo] y, a continuación, pulse la ficha [Tamaño Person.].

4



Pulse la tecla [Guard/Eliminar].

5

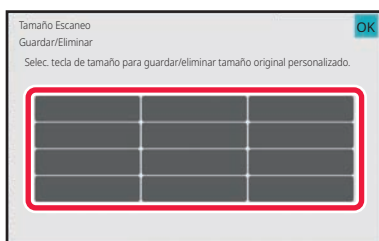

Pulse una tecla () para almacenar un tamaño de original personalizado.

Pulse una tecla que no muestre un tamaño.



Para corregir o borrar una tecla almacenada anteriormente:

Pulse la tecla que desee corregir o borrar. Aparecerá la siguiente pantalla.

- Para corregir la tecla, pulse la tecla [Corregir] y vaya al siguiente paso.
- Para borrar la tecla, pulse la tecla [Borrar]. Asegúrese de que el tamaño de original se haya borrado y pulse la tecla **OK**.

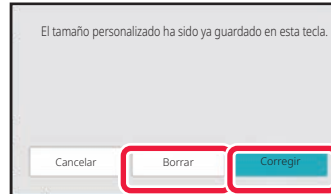

6

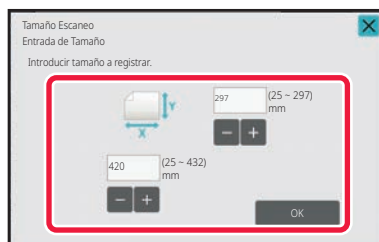

Especifique el tamaño del original.

Pulse las áreas que muestran los tamaños de ancho y de alto respectivamente, e introduzca los tamaños mediante las teclas numéricas.



Resulta útil emplear **- +** para ajustar con precisión el tamaño introducido.

7

Toque la tecla [OK].

Pulse la tecla **OK** y compruebe que la tecla del tamaño almacenado en la pantalla de tamaño de escaneo se haya añadido correctamente. Después de haberlo comprobado, pulse **OK**.



Para cancelar la operación:

Toque la tecla [CA].



Recuperación de un tamaño de original almacenado En Modo fácil

1

Toque la tecla [Original].

2

Toque la tecla [Auto.].

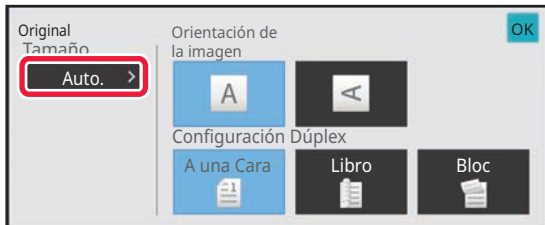

3

Toque la tecla [Tamaño Person.].

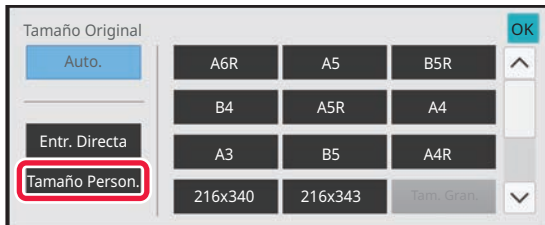

4

Pulse la tecla del tamaño de original que desee recuperar.

Toque **OK** dos veces.

En la pantalla inicial, compruebe que el tamaño especificado se muestra en la tecla [Original].

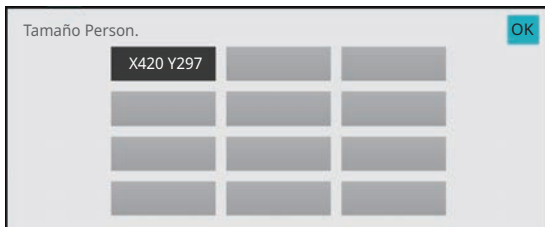

Para cancelar la operación
Toque la tecla [CA].



En Modo normal

1

Pulse la tecla [Detalle] para cambiar a modo normal.

[MODO FÁCIL \(página 5-7\)](#)

2

Toque la tecla [Original].

3

Pulse la tecla [Tamaño Escaneo] y, a continuación, pulse la ficha [Tamaño Person.].

4



Pulse la tecla del tamaño de original que desee recuperar.

Una vez haya seleccionado la tecla del tamaño de original, pulse la tecla **OK**.

Compruebe que el tamaño especificado aparezca en la pantalla de tamaño de escaneo.



Para cancelar la operación

Toque la tecla [CA].



ESPECIFICACIÓN DEL TAMAÑO DE ENVÍO DE LA IMAGEN

Pulse esta tecla para especificar el tamaño de envío como un tamaño de papel. Si el tamaño de envío especificado es superior al tamaño de escaneado, se aumentará la imagen. Si el tamaño de envío especificado es inferior al tamaño de escaneado, se reducirá la imagen.



El tamaño de envío no puede definirse cuando se selecciona [Tam. Gran.] como tamaño de escaneado o se especifica mediante valores numéricos.

1

Pulse la tecla [Detalle] para cambiar a modo normal.

[MODO FÁCIL \(página 5-7\)](#)

2

Toque la tecla [Original].

3

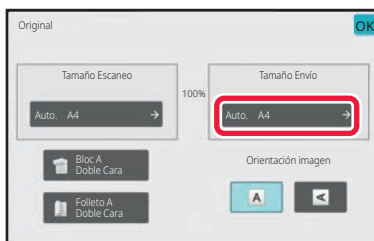

Toque la tecla [Tamaño Envío].

4

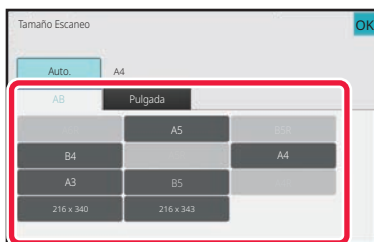

Pulse la tecla correspondiente al tamaño de envío deseado.

Una vez completada la configuración, pulse **OK**.



Dependiendo del tamaño del papel especificado para el "Tamaño Escaneo", podría no ser posible seleccionar algunos tamaños para el "Tamaño Envío". No es posible pulsar teclas de tamaño que no estén disponibles para "Tamaño Envío".



5



Pulse la tecla [Orientación imagen] que corresponda a la orientación del original colocado.

Si no se selecciona la configuración adecuada, es posible que no se transmita una imagen correcta.

Una vez completada la configuración, pulse **OK**.



Para configurar el ajuste predeterminado de la orientación de la imagen:

Seleccione [Configuraciones del sistema] → [Configuración Envío Imágenes] → [Configuraciones Comunes] → [Configuración de Condiciones] → [Orientación de la Imagen] en "Settings (administrator)".



El porcentaje de reducción o ampliación utilizado se mostrará entre "Tamaño Escaneo" y "Tamaño Envío".



CAMBIO DE LA EXPOSICIÓN

La exposición puede modificarse para ajustarla a la oscuridad del original.



Si utiliza el alimentador de documentos automático, no podrá cambiar la configuración de la exposición una vez haya empezado el escaneado. (Sin embargo, cuando se utiliza la opción "Crear Trabajo" o "Ajuste Previsualización" en "Otros", la exposición puede cambiarse cada vez que se inserta un nuevo juego de originales.)

Opciones de configuración de la exposición

Exposición		Sugerencia
Auto.		Con esta configuración se ajusta automáticamente la exposición en las zonas claras y oscuras del original.
Manual	1-2	Seleccione esta opción de configuración cuando el original se componga de texto oscuro.
	3	Seleccione esta opción de configuración para un original normal (ni claro ni oscuro).
	4-5	Seleccione esta opción de configuración cuando el original se componga de texto claro.

1

Después de pulsar la tecla [Exposición], pulse la tecla [Manual].

2

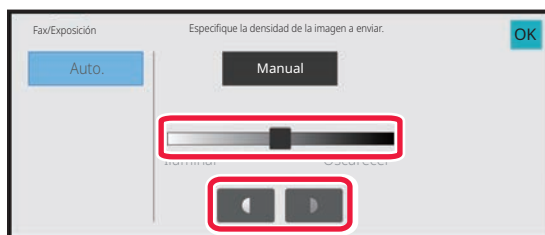

Ajuste la exposición con la barra o con



Después del ajuste, pulse **OK**.



Cuando se selecciona [Auto.], la exposición se establece en "3".



MODIFICACIÓN DE LA RESOLUCIÓN

Puede especificarse la resolución de modo que se ajuste a las características del original, como el que sea texto o foto, al tamaño del texto y a la oscuridad de la imagen.

Ajustes de resolución

Resolución	Sugerencia
Estándar	Seleccione este ajuste si su original se compone de texto de tamaño normal (como el del presente manual).
Fino	Seleccione este ajuste cuando su original se componga de texto de pequeño tamaño o esquemas de líneas finas. El original se escaneará con el doble de resolución que con el ajuste [Estándar].
Superfino	Seleccione este ajuste si su original tiene imágenes o esquemas muy complejos. Se producirá una imagen de mejor calidad que con el ajuste [Fino].
Ultrafino	Seleccione este ajuste si su original tiene imágenes o esquemas muy complejos. Este ajuste proporciona la mejor calidad de imagen. Sin embargo, la transmisión tardará más tiempo que con el resto de configuraciones.
Medio Tono	Seleccione ese ajuste si su original es una fotografía o posee gradaciones de color (como un original en color). Este ajuste producirá una imagen más clara que si se utilizan sólo los ajustes [Fino], [Superfino] o [Ultrafino]. No puede seleccionarse medio tono cuando se utiliza [Estándar].



- Si utiliza el alimentador de documentos automático, no podrá cambiar el ajuste de resolución una vez se haya empezado a escanear. (Sin embargo, cuando se utiliza la opción "Crear Trabajo" o "Ajuste Previsualización" en "Otros", la resolución puede cambiarse cada vez que se inserta un nuevo juego de originales.)
- Cuando se envía un fax con resolución [Ultrafino], [Superfino] o [Fino], si la máquina receptora no dispone de dicha resolución, se utilizará una resolución inferior.

Toque la tecla [Resolución].

1

2

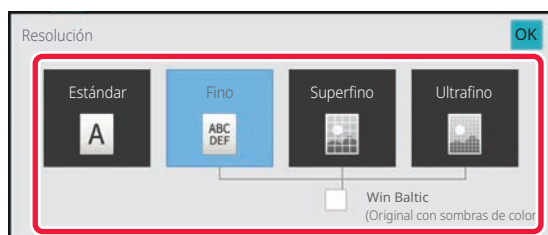

Pulse la tecla de la resolución deseada.

Cuando el original sea una fotografía o tenga gradaciones de color (como un original en color), y desee crear una imagen más clara que la que se obtiene seleccionando tan sólo [Fino], [Superfino] o [Ultrafino], establezca la casilla [Medio Tono] como .

No puede seleccionarse medio tono cuando se utiliza [Estándar].

Una vez completada la configuración, pulse **OK**.



RECEPCIÓN DE FAX

RECEPCIÓN DE UN FAX

En esta sección se explica cómo introducir un destino desde la pantalla inicial del modo fácil.

[MODO FÁCIL \(página 5-7\)](#)



RECEPCIÓN AUTOMÁTICA DE UN FAX

Cuando el modo de recepción esté establecido como "Recepción Auto.", la máquina recibirá e imprimirá los faxes de forma automática.



- Cuando se está recibiendo un fax, se puede reservar un envío y realizarlo posteriormente en el modo de transmisión desde memoria.

[MÉTODOS DE TRANSMISIÓN DE FAX \(página 5-26\)](#)

- El indicador de información parpadea en blanco desde que se inicia la recepción de un fax hasta que termina de imprimirse. Cuando el documento impreso llega al separador de trabajos (bandeja superior), el indicador parpadea hasta que se ha dejado de imprimir y el documento se retira de la bandeja.
- Para imprimir los faxes recibidos, asegúrese de que las bandejas de papel de la máquina tengan cargado el papel necesario. No es necesario cargar papel de tamaño A4 (8-1/2" x 11") ni papel de tamaño B5 (5-1/2" x 8-1/2") en orientaciones vertical () y horizontal (). Las diferencias de orientación se ajustan de forma automática cuando se reciben los faxes.
Cuando se recibe un fax de tamaño inferior a A4 (8-1/2" x 11"), el tamaño de papel utilizado para la impresión variará según la orientación (vertical u horizontal) en la que el remitente colocó el original.
- Si ya se ha ejecutado un trabajo de impresión, como el de función de copia o impresora, cuando se van a imprimir los datos recibidos, se imprime el primer trabajo reservado antes de imprimir los datos recibidos.
- Los faxes no se imprimirán cuando la máquina no pueda imprimir a causa de una situación de error, por ejemplo si se agota el papel o el tóner, o si se produce un atasco. Los faxes se imprimirán automáticamente una vez subsanado el error. (Si la máquina se ha quedado sin papel, añada papel y pulse **OK** en el panel táctil.)
- Puede comprobar el modo de recepción de fax actual en el área de sistema de la parte superior de la pantalla.



- **Para cambiar entre los modos de recepción automática y manual:**

Seleccione [Configuraciones del sistema] en "Ajustes (administrador)" → [Configuración Envío Imágenes] → [Recibir datos de fax/Reenviar (Manual)] → [Ajustes de Fax] → [Ajustes de Recepción].

- **Detección de timbre distintivo**

Si se han asignado varios teléfonos a su línea telefónica, el número que llama puede identificarse por el patrón de su timbre. Mediante la utilización de un número para llamadas y otro número para faxes, puede decir qué tipo de llamada está recibiendo por el patrón del timbre. Puede configurar su máquina para recibir faxes automáticamente, cuando se llama a su número, mediante el ajuste del patrón que corresponde a su número de fax.

En "Ajustes (administrador)", seleccione [Configuraciones del sistema] → [Configuración Envío Imágenes] → [Ajustes de Fax] → [Ajustes Por Defecto] → [Detección de Timbre Distintiva].



1

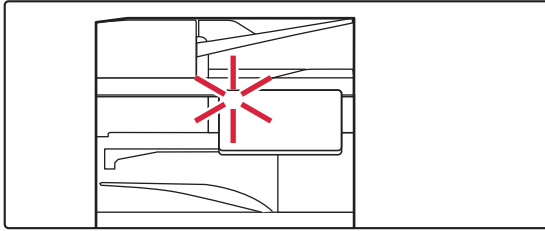

La máquina emite un pitido y la recepción del fax empieza automáticamente.

Cuando comienza la recepción, el indicador de información parpadea en blanco.

Cuando finaliza la recepción, se oye un pitido.

2

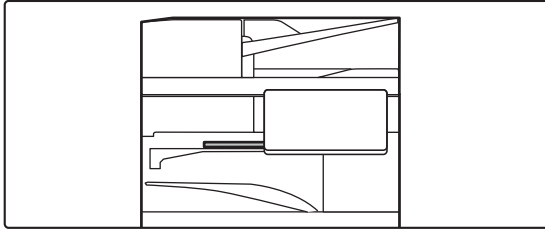

Los faxes se imprimen automáticamente.

Una vez finalizada la impresión, el indicador de información se apaga.

Si se utiliza el separador de trabajos (bandeja superior) para los documentos impresos, parpadea hasta que se retiran los documentos.



Si aparece una pantalla de introducción del código PIN:

Hay registrado un código PIN para imprimir los datos de fax recibidos. Cuando se introduce el código PIN correcto, se imprime el fax recibido.

[IMPRESIÓN DE UN FAX PROTEGIDO CON CÓDIGO \(Mantener la configuración para la impresión de los datos recibidos\) \(página 5-65\)](#)

Cómo comprobar el modo de recepción de fax

Puede comprobar el modo de recepción de fax actual en el área de sistema de la parte superior de la pantalla.

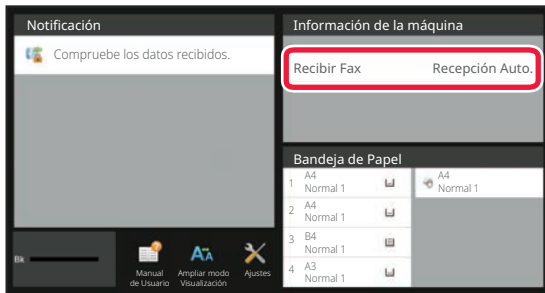



RECEPCIÓN MANUAL DE UN FAX

Puede recibirse un fax manualmente mediante el panel táctil.



- Cuando responda al teléfono mediante la tecla [Altavoz], podrá oír la voz de la otra parte, pero no podrá hablar.
- Puede recibir un fax después de responder una llamada en un teléfono externo. También puede utilizarse la recepción remota para recibir un fax.

[RECEPCIÓN DE UN FAX TRAS CONTESTAR UNA LLAMADA EN EL TELÉFONO EXTERNO \(RECEPCIÓN REMOTA\) \(página 5-115\)](#)



Para cambiar entre los modos de recepción automática y manual:

Seleccione [Configuraciones del sistema] en "Ajustes (administrador)" → [Configuración Envío Imágenes] → [Recibir datos de fax/Reenviar (Manual)] → [Ajustes de Fax] → [Ajustes de Recepción].



1

Cuando suene la máquina, pulse la tecla [Detalle] para cambiar a modo normal y pulse la tecla [Altavoz].

Al tocar la tecla [Altavoz], aparecen las teclas [Recibir] y .

[MODO FÁCIL \(página 5-7\)](#)



- Para ajustar el volumen del altavoz, pulse la tecla  y ajuste con la barra o con las teclas  .
- Si los datos de fax recibidos se dejan sin imprimir, la memoria del fax se llenará impidiendo la recepción de otros faxes. Cuando se utilice esta función, conviene imprimir los datos recibidos a la mayor brevedad sin dejarlos en la memoria de fax.

Puede ver la capacidad de memoria de fax restante en la pantalla inicial del modo de fax.



2



Pulse la tecla [Recibir] para recibir un fax.

Una vez finalizada la impresión, el indicador de información se apaga.

Si se utiliza el separador de trabajos (bandeja superior) para los documentos impresos, parpadea hasta que se retiran los documentos.



IMPRESIÓN DE LOS DATOS RECIBIDOS

IMPRESIÓN DE UN FAX PROTEGIDO CON CÓDIGO (Mantener la configuración para la impresión de los datos recibidos)

Habilite esta opción de configuración para recibir faxes y almacenarlos en memoria sin imprimirlos. Para imprimir los faxes, se deberá introducir un código PIN. Cuando se utilice esta función, aparecerá una pantalla de introducción del código PIN en el panel táctil cuando se reciban faxes.

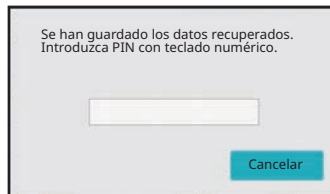

- **Para habilitar la opción de mantenimiento de la configuración para la impresión de los datos recibidos:**

En "Ajustes (administrador)", seleccione [Configuraciones del sistema] → [Configuración Envío Imágenes] → [Configuraciones Comunes] → [Configuración de Condiciones] → [Mantener la Conf. para la Impresión de Datos Recibidos]. Estos ajustes sólo se pueden configurar cuando no se reciban datos en la memoria de la máquina (excluidos los datos de un buzón de memoria de reemisión o confidencial).

- **Desactivar apagado de la pantalla**

En "Ajustes (administrador)", seleccione [Configuraciones del sistema] → [Configuración Envío Imágenes] → [Configuraciones Comunes] → [Configuración de Condiciones] → [Desactivar apagado de la pantalla].

Desactiva la realización de cambios en el orden de visualización (orden de número de búsqueda, ascendente, descendente).

Una vez definida, la secuencia de visualización no se puede cambiar. El orden visualizado permanecerá fijo según el orden efectivo cuando se habilitó esta opción.

Aspectos importantes que considerar cuando se utilice esta función

Si los datos de fax recibidos no se imprimen ni se eliminan, la memoria de fax se verá reducida, y la máquina no será capaz de recibir ningún fax. Cuando se utilice esta función, conviene imprimir los datos recibidos a la mayor brevedad sin dejarlos en la memoria de fax.

Puede ver la capacidad de memoria de fax restante en la pantalla inicial del modo de fax.

Cuando queda poco espacio en la memoria del fax, aparece "La memoria manual está desactivada debido a que no queda memoria." en el panel táctil.



- Los faxes recibidos se almacenarán en memoria independientemente de si se han recibido de manera automática o manual.
- Cuando los datos recibidos se transfieren a otra máquina, los datos almacenados en memoria se transfieren también. En ese momento, aparecerá la misma pantalla de introducción del código PIN que para la impresión. El reenvío no se efectuará a menos que se introduzca el código PIN.



Puede comprobar la imagen de los datos recibidos en el panel táctil antes de imprimir.

[COMPROBACIÓN DE LA IMAGEN ANTES DE IMPRIMIR \(página 5-68\)](#)



Cuando se introduce el código PIN de 4 dígitos programado previamente mediante las teclas numéricas, se inicia la impresión.

Al tocar la tecla [Cancelar], se cierra la pantalla de entrada del código PIN. Volverá a aparecer al pulsar  o al cambiar de modo. La tecla de datos en memoria parpadeará en el panel táctil.



- **Para mostrar la pantalla de lista de datos recibidos después de introducir la contraseña:**

En "Ajustes (administrador)", seleccione [Configuraciones del sistema] → [Configuración Envío Imágenes] → [Configuraciones Comunes] → [Configuración de Condiciones] → [Ajuste Previsualización] → [Ajuste Verificación Imagen Recibida].

- **Para transferir los datos recibidos a otra máquina:**

En "Ajustes (administrador)", seleccione [Configuraciones del sistema] → [Configuración Envío Imágenes] → [Configuración de ruta entrante (reenvío/almacenamiento)].



IMPRESIÓN DE DATOS RECIBIDOS A UNA HORA ESPECIFICADA

Puede iniciar la impresión de los datos recibidos a una hora especificada.

Para reducir el estrés al imprimir, conviene evitar la impresión de grandes números de páginas a las horas punta del día, y cuando no necesita imprimir con urgencia.

Por ejemplo, si se configura para imprimir los datos recibidos durante el día a las 20:00, los datos recibidos no se imprimirán de inmediato, sino que la impresión comenzará automáticamente a las 20:00.

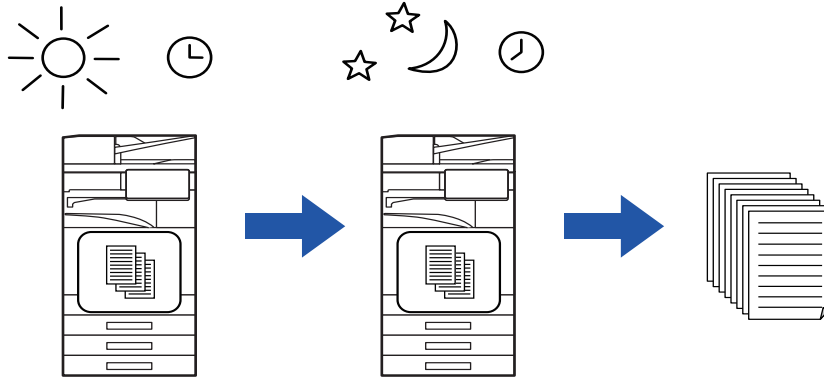

- Los datos impresos se eliminan de la memoria automáticamente.
- Si se desconecta la máquina a la hora especificada, la impresión comenzará a la hora en que se vuelva a conectar.
- Esta función se puede utilizar cuando se ha activado "Ajustes (administrador)" - [Configuraciones del sistema] → [Configuración Envío Imágenes] → [Configuraciones Comunes] → [Configuración de Condiciones] → [Ajuste Previsualización] → [Ajuste Verificación Imagen Recibida].



Si la opción Mantener la Conf. para la Impresión de Datos Recibidos está habilitada, esta función no estará disponible.



• **Para imprimir datos recibidos a la hora especificada:**

En "Ajustes", seleccione [Configuraciones del sistema] → [Configuración Envío Imágenes] → [Configuraciones Comunes] → [Configuración de Condiciones] → [Salida con hora especificada de los datos recibidos].

Si "Cambiar contraseña" o "Mantener la Conf. para la impresión de Datos Recibidos" es , el campo de entrada de la contraseña se atenúa.

• **Para deshabilitar la opción de mantenimiento de la configuración para la impresión de los datos recibidos:**

En "Ajustes (administrador)", deshabilite esta función mediante [Configuraciones del sistema] → [Configuración Envío Imágenes] → [Configuraciones Comunes] → [Configuración de Condiciones] → [Mantener la Conf. para la Impresión de Datos Recibidos].



COMPROBACIÓN DE LA IMAGEN ANTES DE IMPRIMIR

Compruebe la imagen de los datos recibidos en el panel táctil antes de imprimir.

Esta función se puede utilizar cuando se ha habilitado* el "Ajustes (administrador)" - [Configuraciones del sistema] → [Configuración Envío Imágenes] → [Configuraciones Comunes] → [Configuración de Condiciones] → [Ajuste Previsualización] → [Ajuste Verificación Imagen Recibida].

* De forma predeterminada, esta opción está deshabilitada.

Aspectos importantes que considerar cuando se utilice esta función

Si los datos de fax recibidos no se imprimen ni se eliminan, la memoria de fax se verá reducida, y la máquina no será capaz de recibir ningún fax. Cuando se utilice esta función, conviene imprimir los datos recibidos a la mayor brevedad sin dejarlos en la memoria de fax.

Puede ver la capacidad de memoria de fax restante en la pantalla inicial del modo de fax.

Cuando se reciben los datos, aparece  en la parte superior de la pantalla.

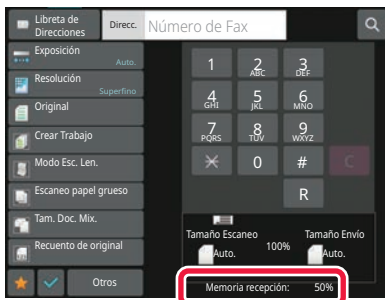

Dependiendo del tamaño de los datos recibidos, puede que no aparezca parte de la imagen de comprobación del panel táctil.

La lista de datos recibidos puede mostrarse también en la pantalla de estado del trabajo que aparece cuando se pulsa la pantalla de estado del trabajo.

Los datos recibidos pueden reenviarse, eliminarse o guardarse a partir de la lista de datos recibidos.

[REENVÍO MANUAL DE DATOS RECIBIDOS \(página 5-78\)](#)

[ALMACENAMIENTO DE DATOS RECIBIDOS \(página 5-79\)](#)

1

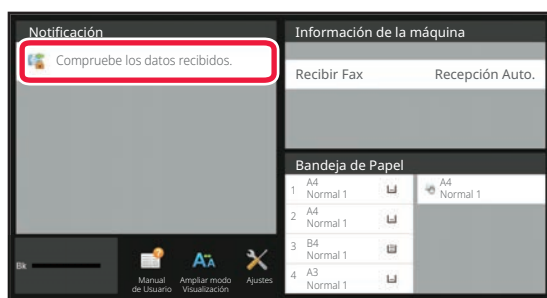

En Información del sistema, toque [Compruebe los datos recibidos].

Se muestra la lista de datos recibidos.



También puede mostrar la lista de datos recibidos pulsando la pantalla de estado del trabajo y luego pulsando [Comprobar datos recibidos] en el panel de acciones de la pantalla de estado del trabajo.



2

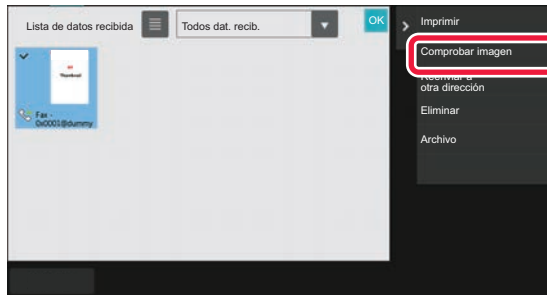

Pulse la tecla correspondiente a los datos recibidos que desee comprobar y pulse [Comprobar imagen] en el panel de acciones.

Se muestra la imagen de datos recibidos.



- Pulse  para ver una lista de datos recibidos. La vista de lista o la vista de imágenes en miniatura puede cambiarse en función del modo de configuración.
- Para borrar una imagen recibida, pulse [Borrar] en el panel de acciones.
- Para transferir la imagen recibida que haya seleccionado, pulse [Reenviar a otra dirección] en el panel de acciones.

[REENVÍO MANUAL DE DATOS RECIBIDOS \(página 5-78\)](#)

- Para guardar la imagen recibida que haya seleccionado, pulse [Archivo] en el panel de acciones.

[ALMACENAMIENTO DE DATOS RECIBIDOS \(página 5-79\)](#)

- Para almacenar el número de fax del remitente como un número para "Conf. Permitir/Denegar Número", pulse [Registrar como fax no deseado] en el panel de acciones y, en la pantalla de mensaje de confirmación, pulse la tecla [OK].



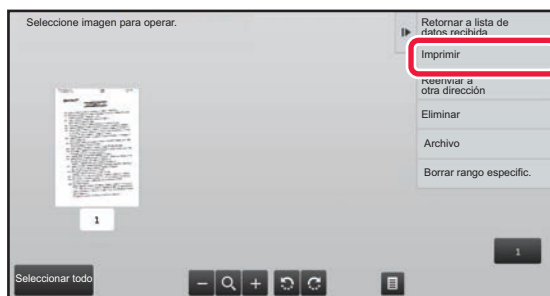

Especifique el número de fax de un remitente que utilizar para "Conf. Permitir/Denegar Número" seleccionando [Configuraciones del sistema] → [Configuración Envío Imágenes] → [Ajustes de Fax] → [Ajustes de Recepción] → [Conf. Permitir/Denegar Número] en el "Configuración (administrador)".

3



Pulse la imagen que desee imprimir y pulse [Imprimir] en el panel de acciones.

La máquina empieza a imprimir la imagen.

- [Seleccionar toda la página]:
Selecciona todas las imágenes mostradas.
- [Liberar toda la página]:
Cancela todas las imágenes seleccionadas mediante la opción "Seleccionar toda la página".
-  /  :
Use estas teclas para ampliar o reducir una imagen.
-  /  :
Rota la imagen en el sentido de las agujas del reloj o en el sentido contrario al de las agujas del reloj.



- La vista previa de la imagen es una imagen para el panel táctil. La impresión no saldrá igual.
 - Pulse [Borrar rango específico] en el panel de acciones para borrar áreas no deseadas de la imagen. Especifique el área de la imagen que desee eliminar en la pantalla Borrar Rango Especificado.
 - Para reenviar la imagen seleccionada, toque [Reenviar a otra dirección] en el panel de acciones.
- [REENVÍO MANUAL DE DATOS RECIBIDOS \(página 5-78\)](#)
- Para guardar la imagen recibida que haya seleccionado, pulse [Archivo] en el panel de acciones.
- [ALMACENAMIENTO DE DATOS RECIBIDOS \(página 5-79\)](#)



REENVÍO DE DATOS RECIBIDOS

En esta sección se explica cómo introducir un destino desde la pantalla inicial del modo fácil.

[CAMBIO DE MODOS \(página 2-11\)](#)

REENVÍO DE FAXES RECIBIDOS (REENVÍO DE DATOS DE FAX)

Cuando la máquina no puede imprimir porque se ha agotado el papel o el tóner, pueden remitirse los faxes recibidos a otra máquina de fax almacenada con anterioridad. Almacene un destinatario seleccionando [[Configuración de Envío \(página 9-111\)](#)] en modo de configuración.

Si la máquina ha recibido datos, el indicador de información parpadea en blanco.

Conviene utilizar esta función en una oficina o área de trabajo que disponga de dos líneas telefónicas o más, y que cuente con otra máquina de fax conectada a una línea diferente a la de la máquina.

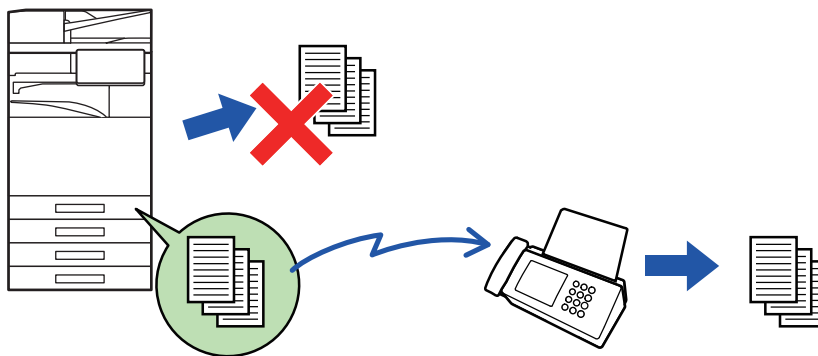

- Si ha sido posible imprimir con éxito algunas de las páginas del fax que se está remitiendo, solamente se reenviarán aquellas páginas que no se hayan imprimido.
- Un fax reenviado se convierte en un trabajo de transmisión de fax. Si la transmisión no tiene lugar porque se canceló o se ha producido algún error, el fax se guardará en la memoria hasta que sea posible la impresión.
- Se reenvían todos los faxes recibidos. Ha de tenerse en cuenta, no obstante, que los faxes recibidos y almacenados en un buzón de memoria confidencial con código F no pueden reenviarse.
- Si después de pulsar la tecla [OK] aparece una pantalla de introducción del código PIN, eso significa que la opción "Mantener la Conf. para la Impresión de Datos Recibidos" está habilitada. Introduzca el código PIN con las teclas numéricas para iniciar el reenvío.

[IMPRESIÓN DE UN FAX PROTEGIDO CON CÓDIGO \(Mantener la configuración para la impresión de los datos recibidos\) \(página 5-65\)](#)



1

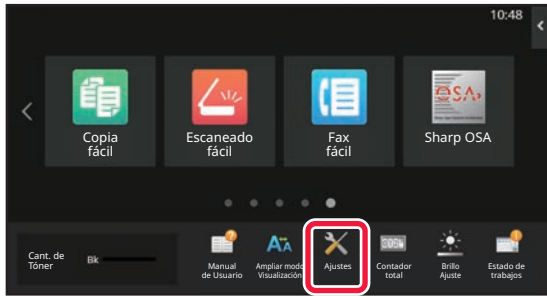

Asegúrese de que el indicador de información parpadee en blanco y toque la tecla [Ajustes] en la pantalla de inicio.

2

Pulse la tecla [Configuraciones del sistema] → [Configuración Envío Imágenes] → [Recibir datos de fax/Reenviar (Manual)].

3

Pulse la tecla [Ejecute] en [Reenviar los Datos Recibidos] para iniciar el reenvío.



Si aparece una pantalla de introducción del código PIN, eso significa que la opción "Mantener la Conf. para la Impresión de Datos Recibidos" está habilitada. Introduzca el código PIN con las teclas numéricas para iniciar el reenvío.

[IMPRESIÓN DE UN FAX PROTEGIDO CON CÓDIGO \(Mantener la configuración para la impresión de los datos recibidos\) \(página 5-65\)](#)



REENVÍO DE DATOS RECIBIDOS A DESTINOS PREDEFINIDOS (AJUSTES DE ENRUTAMIENTO DE ENTRADA)

Puede reenviar automáticamente los faxes recibidos a una dirección de fax, de Internet fax, de correo electrónico, de servidor de archivos, de escritorio o de carpetas de red. Los datos recibidos pueden reenviarse a los destinos especificados sin necesidad de imprimirlos.

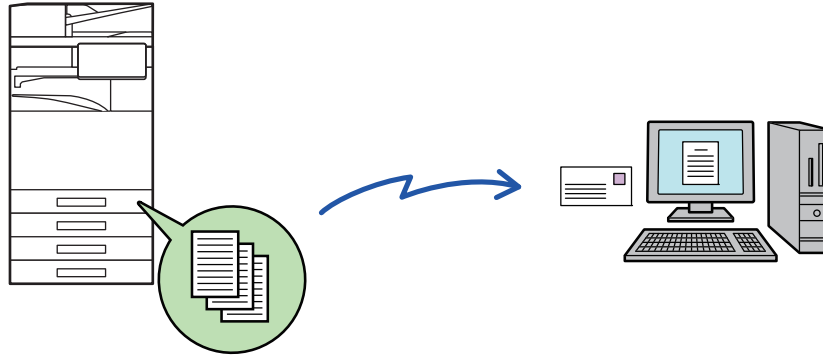

Configure todos los ajustes de reenvío para los faxes recibidos en el modo de configuración (versión Web). Para saber cómo acceder al modo de configuración (versión Web), consulte el Manual de inicio rápido.

La explicación siguiente parte de que se ha accedido al modo de configuración (versión Web) con derechos de administrador.



Es posible configurar rápidamente si se debe o no reenviar datos para cada tabla de reenvío de datos.

En "Configuración (administrador)" - [Configuraciones del sistema] → [Configuración Envío Imágenes] → [Configuración de ruta entrante (reenvío/almacenamiento)] → [Configuración de Administración] → [Direccionamiento Interno], pulse [Activar]/[Desactivar] para cada tabla de reenvío que aparezca.



- No puede utilizarse esta función con los faxes recibidos mediante recepción confidencial.
- Cuando los faxes reenviados con esta función se imprimen en el destino del reenvío, la fecha y la hora de recepción no figurarán en la impresión del fax. (La opción "Fecha Recep. y Hora de Impr." está deshabilitada.)
- Los datos recibidos no se reenvían a un destino de hipervínculo registrado en la dirección especificada.
- No se puede especificar una dirección de SMTP directo como destino de reenvío.

1

En "Ajustes (versión Web)", haga clic en [Configuraciones del sistema] → [Configuración Envío Imágenes] → [Configuración de ruta entrante (reenvío/almacenamiento)] → [Configuración de Administración].



2

En "Direccionamiento Interno", seleccione [Activar] y haga clic en el botón [Someter].

En esta pantalla se puede prohibir a los usuarios sin derechos de administración el almacenamiento, la modificación y la eliminación de tablas de reenvío, así como la especificación de qué tabla se utiliza. Para ello, marque las casillas de verificación de los siguientes elementos de modo que aparezcan como .

- Desactivar el Registro de la Tabla de Reenvío
- Desact. Modif./Elim. La tabla siguiente
- Desactivar reenvío de cambio de condición
Especifique en [Configuración de Estilo de Impresión] si la máquina debe o no imprimir los faxes que han de reenviarse si está habilitado el direccionamiento interno. Tras completar la configuración de estas opciones, asegúrese de hacer clic en el botón [Someter].
- [Imprimir Siempre]: Imprime siempre los datos recibidos antes de reenviarlos.
- [Imprimir por error]: Imprime los datos recibidos solamente cuando un error impide su reenvío.
- [Guardar sólo con error]: Guarda los datos recibidos solamente cuando un error impide su reenvío. Para los datos guardados, la dirección del error puede confirmarse y los datos pueden reenviarse. Desde la ficha [Digitalizar] o [En. fax] de la pantalla de estado del trabajo, pulse [Comprobar buzón errores] en el panel de acciones.

3

Haga clic en [Registro de la dirección del remitente] en el menú [Configuración de ruta entrante (reenvío/almacenamiento)] en el "Ajustes (versión Web)".

4

Introduzca la dirección o el número de fax del remitente en "Dirección de Internet Fax" o "Número de Fax", según el caso, y haga clic en el botón [Añadir a Lista].

La dirección introducida se añadirá a la lista "Dirección a Escribir". Introduzca la dirección directamente (1500 caracteres máximo) o seleccione la dirección desde una libreta de direcciones global haciendo clic en el botón [Búsqueda de direcciones global]. Para almacenar varias direcciones o números de fax de remitentes, repita estos pasos.



- Si sólo desea reenviar los faxes de direcciones específicas, almacene dichas direcciones de remitentes. Las direcciones de envío almacenadas aquí se pueden seleccionar de una lista cuando almacene una tabla de reenvío.
- Se pueden almacenar un máximo de 500 nombres y direcciones de remitentes.
- Para eliminar una dirección introducida, seleccione dicha dirección en "Dirección a Escribir" y haga clic en el botón [Borrar].

5

Una vez haya acabado de agregar direcciones, haga clic en el botón [Someter].

6

Haga clic en [Ajustes de enrutamiento de entrada] en "Configuración de ruta entrante (reenvío/almacenamiento)" del menú "Ajustes (versión Web)" y haga clic en el botón [Agregar].



7

Introduzca un "Nombre de Tabla".

8

Seleccione el remitente cuyos faxes se reenviarán.

- Para reenviar todos los datos recibidos, seleccione [Reenviar Todos los Datos Recibidos].
- Para reenviar sólo los datos recibidos de remitentes específicos, seleccione [Reenvía datos recibidos solo de remitentes especificados.]. Para reenviar todos los datos excepto los datos recibidos de remitentes específicos, seleccione [Reenvía todos los datos recibidos excepto aquellos de los remitentes especificados.]. A continuación, seleccione los remitentes correspondientes en la lista y haga clic en el botón [Agregar].



Cuando seleccione remitentes de la lista "Configuración de la dirección del remitente", puede utilizar la tecla [Mayús.] o la tecla [Ctrl] de su teclado para seleccionar varios remitentes.

9

Seleccione las condiciones de reenvío.

- Para reenviar siempre los datos recibidos, seleccione [Siempre reenviar].
- Para especificar un día y una hora para el reenvío de los datos recibidos, seleccione [Reenvía los datos recibidos solo en los días especificados.] y seleccione la casilla de verificación () del día de la semana deseado. Para especificar una hora, seleccione la casilla de verificación [Establecer Hora de Reenvío] () y especifique la hora.



Es posible configurar un máximo de tres opciones de día y hora de reenvío, así como un destino de reenvío para cada hora definida. Para configurar estas opciones, utilice las fichas de [Condición de reenvío] para acceder a cada opción.

10

Seleccione el formato de archivo.

El formato se puede configurar por separado para cada una de las direcciones de reenvío (para cada una de las direcciones de reenvío 1, 2 y 3 de la tabla).



- Puede que las imágenes reenviadas en formato TIFF no se muestren correctamente en los entornos de determinados destinatarios. Si es el caso, cambie el formato a PDF.
- Si la dirección de fax de Internet está seleccionada como destinatario, los datos se reenvían en formato TIFF con independencia del formato especificado.
- Si se selecciona un número de fax como destinatario, se ignora el formato de archivo.

11

Seleccione el destinatario desde la libreta de direcciones.

Puede especificar varias direcciones o números de teléfono registrados desde la libreta de direcciones de la máquina. Pueden registrarse hasta 1.000 destinatarios para los destinatarios 1, 2 y 3 en total. Cuando selecciona los destinatarios desde la libreta de direcciones, es posible registrar hasta 1000 destinatarios para las opciones de dirección de correo electrónico y hasta 400 destinatarios para las opciones de carpeta de red, FTP/Escritorio, Internet fax y fax.



No se puede especificar una dirección de SMTP directo como destino de reenvío.



12

Introduzca un destinatario directamente y especifique el destinatario.

- Especifique esta información si es necesario.
- Introduzca una dirección de correo electrónico, de fax de Internet, una dirección de SMTP directo o un número de fax directamente y pulse la tecla [Agregar].
- Cuando especifique una dirección de correo electrónico o un número de fax, puede utilizar la búsqueda de direcciones global.
- Cuando especifique un número de fax, puede especificar también el modo de correspondencia internacional.
- Cuando se introducen los destinatarios directamente, es posible registrar hasta 100 destinatarios para las opciones de dirección de correo electrónico, carpeta de red, FTP/Escritorio, Internet fax y fax.

13

Haga clic en [Someter].

14

Haga clic en [Ajustes de enrutamiento de entrada] en [Configuración de ruta entrante (reenvío/almacenamiento)] en "Ajustes (versión Web)".

15

En la tabla de reenvío, seleccione [Reenviar a todos los destinos de reenvío] o [Reenviar según la condición de reenvío].

16

En la tabla de reenvío, seleccione [Siempre reenviar] o [Reenvia los datos recibidos solo en los días especificados].

La configuración de permisos de reenvío que aparece aquí está vinculada a las condiciones de reenvío establecidas en el paso 10.

Si desea utilizar condiciones de reenvío distintas a las establecidas en el paso 10, defina la configuración de permisos de reenvío.



- Para utilizar la función de enrutamiento de entrada, active las tablas de reenvío que desee utilizar de entre las tablas almacenadas.
- Para borrar una tabla de reenvío, marque la casilla de verificación situada al lado del nombre de la tabla para que quede seleccionada () y haga clic en [Borrar].

17

Haga clic en [Someter].



ALMACENAMIENTO DE FAXES RECIBIDOS EN EL ALMACENAMIENTO DE LA MÁQUINA (DIRECCIONAMIENTO INTERNO)

Los faxes recibidos se pueden guardar en el almacenamiento de la máquina. Los faxes guardados se pueden visualizar en un ordenador.

Establezca PDF, TIFF (Múltiple) o TIFF (Único) para los faxes de Internet guardados.

También puede recibir notificaciones del resultado del almacenamiento o de la carpeta de almacenamiento por correo electrónico.

Los faxes recibidos se guardan en el directorio siguiente:

\\MFP\faxreceive

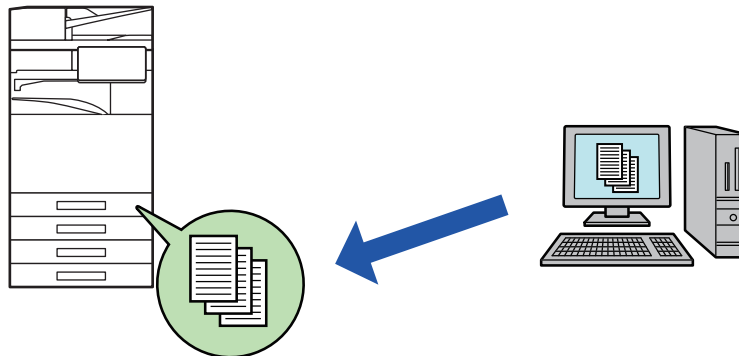

- Pueden almacenarse hasta 500 archivos en una carpeta como datos recibidos.
- La carpeta "faxreceive" contiene archivos de "Configuración para el almacenamiento en el HDD de los datos recibidos".
- La carpeta se crea automáticamente.
- El nombre de archivo para los datos recibidos puede establecerse en "Configuración de nombre de archivo" en "Configuración de ruta entrante (almacenamiento)" de "Configuración para el almacenamiento en el HDD de los datos recibidos".

Cómo guardar faxes recibidos en el almacenamiento

1

En "Ajustes (administrador)" haga clic en [Configuraciones del sistema] → [Ajustes de red] → [Config. de NAS/carpeta pública]. (Se requieren derechos de administrador.)

2

Seleccione [Permitido] en "faxreceive:Uso del almacenamiento" y haga clic en el botón [Someter].



Configuración para guardar faxes recibidos en el almacenamiento

1

En "Configuración (administrador)" haga clic en [Configuraciones del sistema] → [Configuración Envío Imágenes] → [Configuración de ruta entrante (reenvío/almacenamiento)] → [Configuración de ruta entrante (almacenamiento)] (se requieren derechos de administrador).



- Los datos que pueden guardarse son faxes recibidos y faxes de Internet recibidos. Los faxes recibidos mediante recepción confidencial y recepción polling no pueden guardarse.
 - En función de la configuración, los faxes recibidos que no pueden guardarse debido al límite de número de faxes u otros motivos se imprimen o guardan en el buzón de errores de direccionamiento interno.
-



REENVÍO MANUAL DE DATOS RECIBIDOS

Los faxes recibidos pueden reenviarse manualmente tras la recepción.

Esta función está disponible si está habilitado* [Configuraciones del sistema] → [Configuración Envío Imágenes] → [Configuraciones Comunes] → [Configuración de Condiciones] → [Ajuste Previsualización] → [Ajuste Verificación Imagen Recibida] en "Ajustes (administrador)".

* De forma predeterminada, esta opción está deshabilitada.

Cuando se reciben los datos, aparece  en la parte superior de la pantalla.

1

En Información del sistema, toque **[Compruebe los datos recibidos.]**.

Se muestra la lista de datos recibidos.

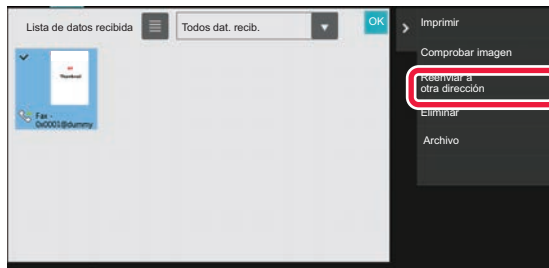

También puede mostrar la lista de datos recibidos pulsando la pantalla de estado del trabajo y luego pulsando [Comprobar datos recibidos] en el panel de acciones de la pantalla de estado del trabajo.

2

Pulse la tecla correspondiente a los datos recibidos que desee reenviar y pulse **[Reenviar a otra dirección]**.

- Pulse  para ver una lista de datos recibidos. La vista de lista o la vista de imágenes en miniatura puede cambiarse en función del modo de configuración.
- Se pueden seleccionar varios juegos de datos recibidos.



- Si sólo selecciona un dato recibido, puede pulsar [Comprobar imagen] en el panel de acciones y comprobar la imagen en la pantalla de vista previa.
- Para almacenar el número de fax del remitente como un número para "Conf. Permitir/Denegar Número", pulse [Registrar como fax no deseado] en el panel de acciones y, en la pantalla de mensaje de confirmación, pulse la tecla [Memorizar].
- Especifique el número de fax de un remitente que utilizar para "Conf. Permitir/Denegar Número" seleccionando [Configuraciones del sistema] → [Configuración Envío Imágenes] → [Ajustes de Fax] → [Ajustes de Recepción] → [Conf. Permitir/Denegar Número] en el "Configuración (administrador)".

3

Seleccione el destino en la pantalla de la libreta de direcciones y pulse la tecla **[Iniciar]**.



ALMACENAMIENTO DE DATOS RECIBIDOS

Puede guardar los faxes recibidos en la carpeta de archivo de documentos.

Esta función está disponible si está habilitado* [Configuraciones del sistema] → [Configuración Envío Imágenes] → [Configuraciones Comunes] → [Configuración de Condiciones] → [Ajuste Previsualización] → [Ajuste Verificación Imagen Recibida] en "Ajustes (administrador)".

* De forma predeterminada, esta opción está deshabilitada.

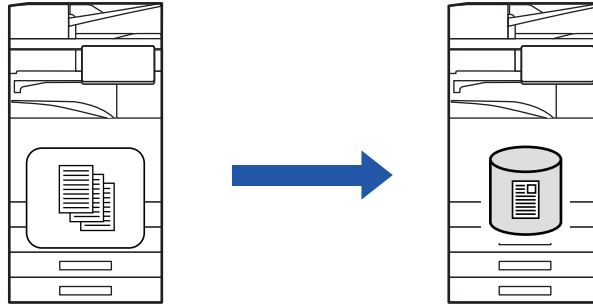

Cuando se reciben los datos, aparece  en la parte superior de la pantalla.

1

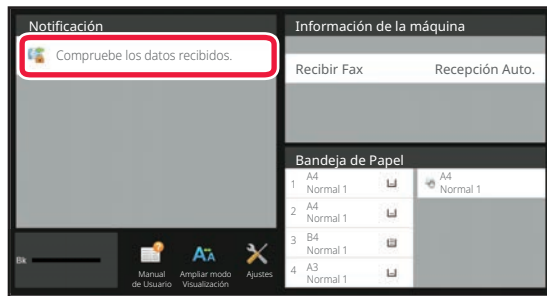

En Información del sistema, toque [Compruebe los datos recibidos].

Se muestra la lista de datos recibidos.



También puede mostrar la lista de datos recibidos pulsando la pantalla de estado del trabajo y luego pulsando [Comprobar datos recibidos] en el panel de acciones de la pantalla de estado del trabajo.

2

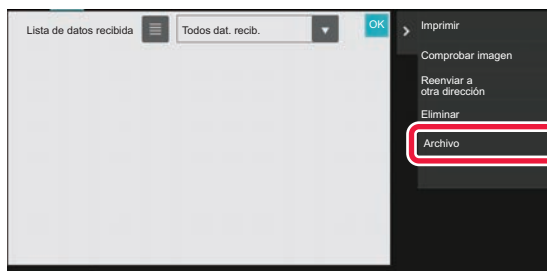

Pulse la tecla correspondiente a los datos recibidos que desee guardar y pulse [Archivo] en el panel de acciones.

- Pulse  para ver una lista de datos recibidos. La vista de lista o la vista de imágenes en miniatura puede cambiarse en función del modo de configuración.
- Se pueden seleccionar varios juegos de datos recibidos.



- Si sólo selecciona un dato recibido, puede pulsar [Comprobar imagen] en el panel de acciones y comprobar la imagen en la pantalla de vista previa.
- Para almacenar el número de fax del remitente como un número para "Conf. Permitir/Denegar Número", pulse [Registrar como fax no deseado] en el panel de acciones y, en la pantalla de mensaje de confirmación, pulse la tecla [Memorizar].
Especifique el número de fax de un remitente que utilizar para "Conf. Permitir/Denegar Número" seleccionando [Configuraciones del sistema] → [Configuración Envío Imágenes] → [Ajustes de Fax] → [Ajustes de Recepción] → [Conf. Permitir/Denegar Número] en el "Configuración (administrador)".

3

Establezca la información del archivo y pulse la tecla [Guardar].



OTRAS FUNCIONES

FUNCIONES COMUNES

La siguiente funcionalidad es la misma que la funcionalidad de escáner.

Si desea más información, consulte la explicación en el capítulo escáner/fax de Internet.

Impresión N-Up: "[ENVÍO DE DOS PÁGINAS EN UNA ÚNICA PÁGINA \(N-UP\) \(página 6-103\)](#)"

Perforación de Tarjeta: "[ESCANEADO DE AMBAS CARAS DE UNA TARJETA COMO UNA ÚNICA PÁGINA \(PERFORACIÓN DE TARJETA\) \(página 6-108\)](#)"

Creación de trabajos: "[ESCANEADO DE VARIOS ORIGINALES A LA VEZ \(CREACIÓN TRABAJOS\) \(página 6-120\)](#)"

Originales de varios tamaños: "[ESCANEADO DE ORIGINALES DE DIFERENTES TAMAÑOS \(ORIGIN. TAMAÑO MEZCL.\) \(página 6-106\)](#)"

Escaneado de página dual: "[ESCANEADO DE UN ORIGINAL COMO DOS PÁGINAS DISTINTAS \(ESC. PÁG. DUAL\) \(página 6-123\)](#)"

División de libro: "[DIVISIÓN DE UN FOLLETO EN PÁGINAS Y TRANSMISIÓN SUCESIVA DE LAS PÁGINAS \(DIVISIÓN DE LIBRO\) \(página 6-126\)](#)"

Borrar: "[BORRADO DE SOMBRAS PERIFÉRICAS EN LA IMAGEN \(BORRAR\) \(página 6-138\)](#)"

Modo de escaneo lento: "[ESCANEADO DE ORIGINALES FINOS \(MODO DE ESCANEO LENTO\) \(página 6-141\)](#)"

Escanear papel de gramaje alto: "[ESCANEAR UN ORIGINAL DE GRAMAJE ALTO \(ESCANEAR PAPEL DE GRAMAJE ALTO\) \(página 6-143\)](#)"

Recuento de original: "[COMPROBACIÓN DEL NÚMERO DE HOJAS DEL ORIGINAL ESCANEADAS ANTES DE LA TRANSMISIÓN \(RECUENTO DE ORIGINAL\) \(página 6-148\)](#)"

Sello de verificación: "[SELLADO DE ORIGINALES ESCANEADOS \(SELLO DE VERIFICACIÓN\) \(página 6-150\)](#)"

Temporizador: "[INICIO DE UNA TRANSMISIÓN A UNA HORA ESPECIFICADA \(TRANSMISIÓN CON TEMPORIZADOR\) \(página 6-157\)](#)"



ALMACENAMIENTO DE OPERACIONES DE FAX (PROGRAMA)

Esta función almacena diversas configuraciones de manera colectiva en forma de un programa. El programa almacenado se puede recuperar mediante un sencillo procedimiento.

Por ejemplo, suponga que, una vez al mes, se distribuyen los mismos documentos tamaño A4 (8-1/2" x 11") a las sucursales de varias regiones.

- (1) Se envían por fax los mismos documentos a cada sucursal
- (2) Para ahorrar papel, se envían por fax dos páginas de documento en una sola hoja
- (3) Las sombras de los bordes del documento se borran antes de la transmisión

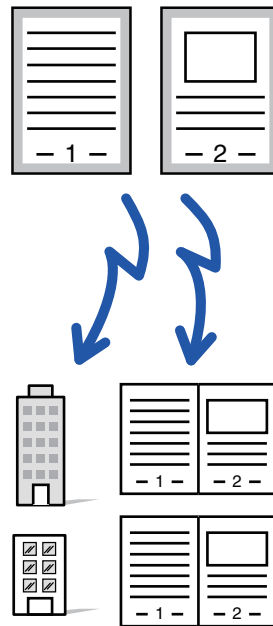

Si no hay almacenado un programa de trabajo	Si hay almacenado un programa de trabajo
<p>Introduzca el número de fax correspondiente a cada sucursal.</p> <p>↓</p> <p>Especifique N-Up.</p> <p>↓</p> <p>Especifique Borrar.</p> <p>↓</p> <p>Toque la tecla [Iniciar]. Escanee y envíe el original.</p>	<p>Llame al programa registrado.</p> <p>↓</p> <p>Toque la tecla [Iniciar]. Escanee y envíe el original.</p>
<p>Se necesita un tiempo considerable para enviar los documentos todos los meses, porque hay que seleccionar la configuración anterior. Además, a veces se producen errores al seleccionar la configuración.</p>	<p>Cuando se almacena un programa, la configuración se selecciona de forma fácil, simplemente pulsando la tecla del programa. Además, la transmisión se realiza en función de la configuración almacenada, por lo que no existe posibilidad de error.</p>



• Para configurar un programa:

Pulse [Registro de programa], que aparece en el panel de acciones cuando trabaja con cualquier pantalla de modo.

• Prohibir registro de programas / prohibir la eliminación de programas registrados:

En "Ajustes (administrador)", seleccione [Configuraciones del sistema] → [Configuración Envío Imágenes] → [Configuraciones Comunes] → [Activar/ Desactivar Configuraciones] → [Aj. para desact. transmis.] → [Desactivar Registro/ Eliminación de todos los elementos del programa].



- Las opciones de configuración almacenadas en un programa se mantendrán incluso después de utilizar el programa para la transmisión. Pueden utilizarse varias veces las mismas opciones de configuración para la transmisión.
- Los siguientes contenidos no se pueden almacenar en programas:
 - Pulsando la tecla [Altavoz], Archivo Rápido, Archivo, traslado de página y borrado sin especificar durante la vista previa, En. Metadatos, Conf. de Envío y Seleccionar Nombre Propio.
- Pueden almacenarse hasta 48 programas.
- Pueden almacenarse hasta 500 destinos en un programa.
- Un programa en el que se especifiquen direcciones secundarias y códigos de acceso como destino con código F registra todas las direcciones secundarias y códigos de acceso.

En esta sección se explica cómo introducir un destino desde la pantalla inicial del modo normal.

[MODO FÁCIL \(página 5-7\)](#)

1

Coloque el original.

Según la función almacenada en el programa, coloque el documento original en la bandeja de alimentación de documentos del alimentador de documentos automático o sobre el cristal de exposición.

[ALIMENTADOR AUTOMÁTICO DE DOCUMENTOS \(página 1-34\)](#)

[CRISTAL DE EXPOSICIÓN \(página 1-40\)](#)

2

Toque [Programa de llamada] en el panel de acciones.

3

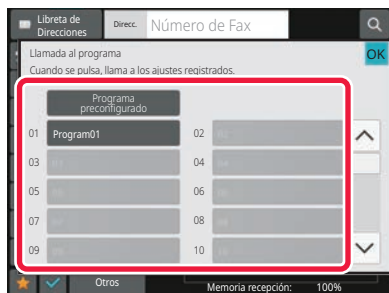

Pulse la tecla del programa deseado.

4

Configure opciones adicionales conforme sea necesario.



Algunas opciones no pueden añadirse en función de los contenidos del programa llamado.



5

Pulse la tecla [Iniciar] para comenzar a escanear el original.

Si introdujo las páginas del original en la bandeja del alimentador de documentos, se escanearán todas las páginas.

Cuando coloque el original sobre el cristal de exposición, escanee página por página.

Tras escanear el último original, pulse la tecla [Read-End].

Se oirá un pitido cuando finalice la operación de escaneado y la transmisión.



Puede tocar la tecla [Vista previa] para comprobar el aspecto de la imagen antes de enviar un fax.

Para obtener más información, consulte "[MÉTODOS DE TRANSMISIÓN DE FAX \(página 5-33\)](#)".



EJECUCIÓN REMOTA DE LA TRANSMISIÓN Y RECEPCIÓN DE FAXES

En esta sección se explica cómo introducir un destino desde la pantalla inicial del modo normal.

[MODO FÁCIL \(página 5-7\)](#)

LLAMADA A UNA MÁQUINA DE FAX E INICIO DE RECEPCIÓN (POLLING)

La acción de conectarse a otra máquina y recibir un documento de la misma se denomina "Polling".

La recepción de documentos de otra máquina se denomina "Recepción polling".

Puede introducir varios números de destino. Cuando se introducen varios números de destino, el documento se recibe mediante polling en la secuencia que ha introducido los números de destino.

La recepción de documentos mediante polling desde varias máquinas se denomina "Polling en serie".

Utilice la recepción polling manual para iniciar la función de polling después de escuchar un saludo grabado, como cuando se utiliza un servicio de información de fax.

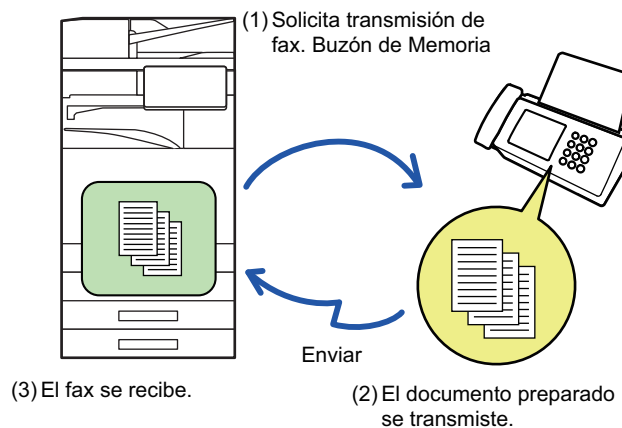

- Cuando utilice la función de recepción polling, asegúrese de que no haya ningún original en la máquina.
- Esta función solamente puede utilizarse si la otra máquina es una Super G3 o compatible con G3 y dispone de la función de polling.
- La máquina receptora es responsable de los gastos telefónicos de la recepción polling.
- En caso necesario, la función puede combinarse con la de transmisión mediante temporizador para efectuar la recepción polling en cualquier momento, como por la noche o cuando no se esté presente. (Sólo puede establecerse una recepción polling con temporizador.)



1

Introduzca el número de fax de destino.

- [ESPECIFICACIÓN DE UN NÚMERO DE DESTINO MEDIANTE LAS TECLAS NUMÉRICAS \(página 5-14\)](#)
- [RECUPERACIÓN DE UN DESTINO DE UNA LIBRETA DE DIRECCIONES \(página 5-15\)](#)
- [UTILIZACIÓN DE UN NÚMERO DE BÚSQUEDA PARA RECUPERAR UN DESTINO \(página 5-18\)](#)
- [RECUPERACIÓN DE UN DESTINO DE UNA LIBRETA DE DIRECCIONES GLOBAL \(página 5-19\)](#)
- [UTILIZACIÓN DE UN REGISTRO DE ENVÍOS PARA EL REENVÍO \(página 5-23\)](#)



- Pueden introducirse varios números de fax (hasta un máximo de 500).
- La operación de polling se realizará en el orden en que se introdujeron los diversos números de fax.
- La recepción de documentos mediante polling desde varias máquinas se denomina "Polling en serie".
- Para introducir varios números de fax, pulse **+** después de cada número y pase a introducir el número siguiente.



- En este procedimiento, no pueden utilizarse teclas de acceso directo que dispongan de una subdirección y un código de acceso.
- No se puede utilizar una tecla de acceso directo en la que haya almacenada una dirección distinta del número de fax.

2

Pulse la tecla [Otros] y, a continuación, pulse la tecla [Polling].

Aparece una marca de verificación en el icono.
Una vez completada la configuración, pulse la tecla [Atrás].



Para cancelar la opción de polling:
Pulse la tecla [Polling] para borrar la marca de verificación.

3

Pulse la tecla [Iniciar] para comenzar la recepción de fax.

Su máquina llamará al otro aparato y se iniciará la recepción de fax.



INICIO MANUAL DE RECEPCIÓN POLLING

Utilice la recepción polling manual para iniciar la función de polling después de escuchar un saludo grabado, como cuando se utiliza un servicio de información de fax.



- Cuando utilice la función de recepción polling, asegúrese de que no haya ningún original en la máquina.
- Esta función no puede utilizarse para realizar solicitudes a varias máquinas (polling en serie).
- Esta función solamente puede utilizarse si la otra máquina es una Super G3 o compatible con G3 y dispone de la función de polling.



La máquina receptora es responsable de los gastos telefónicos de la recepción polling.

1



Toque la tecla [Altavoz].

Oirá el tono de marcado a través del altavoz de la máquina.

2

Introduzca el número de fax de destino.

- [ESPECIFICACIÓN DE UN NÚMERO DE DESTINO MEDIANTE LAS TECLAS NUMÉRICAS \(página 5-14\)](#)
- [RECUPERACIÓN DE UN DESTINO DE UNA LIBRETA DE DIRECCIONES \(página 5-15\)](#)
- [UTILIZACIÓN DE UN NÚMERO DE BÚSQUEDA PARA RECUPERAR UN DESTINO \(página 5-18\)](#)
- [RECUPERACIÓN DE UN DESTINO DE UNA LIBRETA DE DIRECCIONES GLOBAL \(página 5-19\)](#)
- [RECUPERACIÓN DE UN DESTINO DE UNA LIBRETA DE DIRECCIONES DEL MÓVIL \(página 5-21\)](#)
- [UTILIZACIÓN DE UN REGISTRO DE ENVÍOS PARA EL REENVÍO \(página 5-23\)](#)



No se puede utilizar una tecla de acceso directo correspondiente a un contacto o grupo en el que haya almacenados varios destinos ni una tecla de acceso directo que tenga almacenada una dirección distinta al número de fax.



Después de pulsar la tecla [Altavoz], puede pulsar la tecla [Vol. Altavoz] para ajustar el volumen del altavoz.

3

Pulse la tecla [Otros] y pulse la tecla [Polling] para recibir originales (datos).

Aparece una marca de verificación en el icono.



Para cancelar la opción de polling:

Pulse la tecla [Polling] para borrar la marca de verificación.



FUNCIONES RELACIONADAS CON EL REMITENTE

En esta sección se explica cómo introducir un destino desde la pantalla inicial del modo normal.

[MODO FÁCIL \(página 5-7\)](#)

ADICIÓN DE SU INFORMACIÓN DE REMITENTE A LOS FAXES (ENVIANDO NÚM. PROPIO DE FAX)

La información de remitente (fecha, hora, nombre del remitente, número de fax o nombre de destino del remitente, número de páginas) se añade automáticamente a la parte superior de cada una de las páginas de fax que transmita.

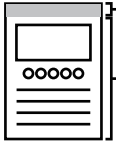
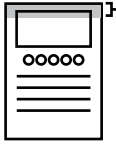
Fuera de la imagen escaneada (configuración predeterminada)	Carga
 <p>Enviarer information Originales</p> <p>La longitud de la imagen transmitida será la longitud de la información del remitente + la longitud de la imagen original. Cuando el fax se imprime en la máquina receptora, puede reducirse o dividirse en dos páginas.</p>	 <p>Enviarer information Originales</p> <p>La información del remitente se imprime dentro de la imagen original, con lo que la longitud de la imagen transmitida equivale a la del original. Tenga en cuenta que la información del remitente solapará parte de la imagen original (la parte solapada de la imagen original no aparecerá).</p>

Ejemplo de información del remitente impresa

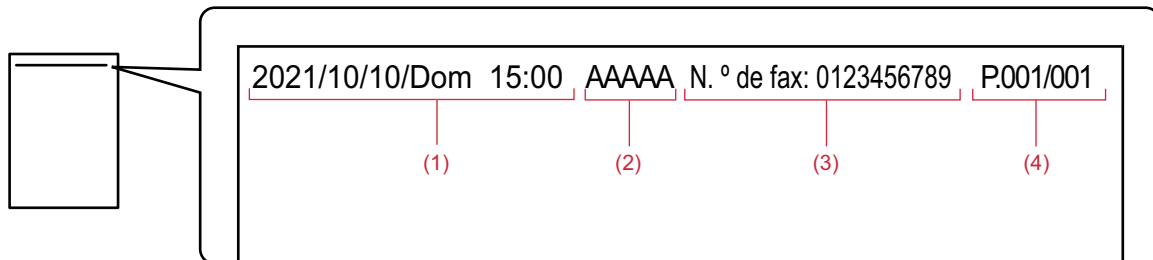

- (1) Fecha, hora: la fecha y la hora de la transmisión.
- (2) Nombre del remitente: el nombre del remitente programado en la máquina.
- (3) Número de fax del remitente o nombre de destino (nombre de la tecla de acceso directo)
- (4) Números de página: número de página/páginas totales.



Si se ha establecido que se añada el nombre de destino y éste no se especifica mediante una tecla de acceso directo, esta información no se añade al fax ni se imprime.



- **Para establecer la fecha y la hora:**

En "Ajustes", seleccione [Configuraciones del sistema] → [Configuraciones Comunes] → [Control de Dispositivos] → [Ajuste del Reloj].

- **Para almacenar un nombre de remitente y un número de fax de remitente:**

En "Ajustes (administrador)", seleccione [Configuraciones del sistema] → [Configuración Envío Imágenes] → [Configuraciones Comunes] → [Nombre Propio y Grupo de Destinos] → [Nombre y número propio definido] → [Registro de Datos del Remitente].

Si utiliza el envío de número propio, configure siempre esta información.

- **Para agregar el número de páginas que hay que transmitir:**

En "Ajustes", seleccione [Configuraciones del sistema] → [Configuración Envío Imágenes] → [Ajustes de Fax] → [Configuración de Envío] → [Número de página de impresión en receptor].

Los números de página aparecen en el formato "número de página/total de páginas". Cuando se utiliza "Transmisión manual" o "Envío Rápido En Línea", solamente se imprime el número de página.

- **Para seleccionar un destino o número de fax de remitente:**

En "Ajustes", seleccione [Configuraciones del sistema] → [Configuración Envío Imágenes] → [Ajustes de Fax] → [Configuración de Envío] → [Cambiar nombre de destino del remitente].



MODIFICACIÓN PROVISIONAL DE LA INFORMACIÓN SOBRE EL REMITENTE (SELECCIONAR NOMBRE PROPIO)

Puede modificar provisionalmente la información de remitente que utilizar en el envío del propio número seleccionando a partir de datos almacenados por separado.



La función deja de estar activa cuando finaliza la transmisión con la información de remitente modificada.



- **Para almacenar la información de remitente que ha de usarse para la función Seleccionar Nombre Propio:**

En "Ajustes (administrador)", seleccione [Configuraciones del sistema] → [Configuración Envío Imágenes] → [Configuraciones Comunes] → [Nombre Propio y Grupo de Destinos] → [Nombre y número propio definido] → [Registro de Selección de nombre propio].

- **Nombre Remit.**

Introduzca el nombre del remitente. Se puede especificar un máximo de 20 caracteres para el nombre del remitente. Tras especificar el nombre de usuario, pulse la tecla [Memorizar].

El número de registro más bajo que esté por utilizar entre el 01 y 18 se asignará automáticamente al nombre de remitente. No puede cambiarse este número.

- **Lista de nombres de remitentes**

Muestra una lista con los nombres de los remitentes almacenados.

Cuando se seleccione el nombre de un remitente, se borrará.

1

Coloque el original.

Coloque el documento original en la bandeja del alimentador de documentos automático o sobre el cristal de exposición.

[ALIMENTADOR AUTOMÁTICO DE DOCUMENTOS \(página 1-34\)](#)

[CRISTAL DE EXPOSICIÓN \(página 1-40\)](#)

2

Introduzca el número de fax de destino.

- [ESPECIFICACIÓN DE UN NÚMERO DE DESTINO MEDIANTE LAS TECLAS NUMÉRICAS \(página 5-14\)](#)
- [RECUPERACIÓN DE UN DESTINO DE UNA LIBRETA DE DIRECCIONES \(página 5-15\)](#)
- [UTILIZACIÓN DE UN NÚMERO DE BÚSQUEDA PARA RECUPERAR UN DESTINO \(página 5-18\)](#)
- [RECUPERACIÓN DE UN DESTINO DE UNA LIBRETA DE DIRECCIONES GLOBAL \(página 5-19\)](#)
- [RECUPERACIÓN DE UN DESTINO DE UNA LIBRETA DE DIRECCIONES DEL MÓVIL \(página 5-21\)](#)
- [UTILIZACIÓN DE UN REGISTRO DE ENVÍOS PARA EL REENVÍO \(página 5-23\)](#)

3

Pulse la tecla [Otros] y, a continuación, pulse la tecla [Seleccionar Nombre Propio].



4

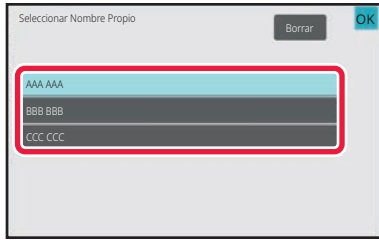

Pulse la tecla de información de remitente para especificar la información del remitente.

Una vez completada la configuración, toque consecutivamente las teclas **OK** y [Atrás].



Para cancelar la opción de información del remitente:
Toque la tecla [Borrar].

5

Pulse la tecla [Iniciar] para comenzar a escanear el original.

- Si introdujo las páginas del original en la bandeja del alimentador de documentos, se escanearán todas las páginas.
- Se oirá un pitido cuando finalice la operación de escaneado y la transmisión.
- Cuando coloque el original sobre el cristal de exposición, escanee página por página.
- Una vez finalizado el proceso de escaneado, coloque el siguiente original y pulse la tecla [Iniciar]. Repita este proceso hasta que se hayan escaneado todas las páginas y, a continuación, pulse la tecla [Read-End].
- Se oirá un pitido para indicar que ha finalizado la transmisión.



Puede tocar la tecla [Vista previa] para comprobar el aspecto de la imagen antes de enviar un fax. Para obtener más información, consulte "[COMPROBACIÓN DE LA IMAGEN QUE SE VA A TRANSMITIR \(página 5-32\)](#)". La configuración de esta función, sin embargo, no podrá cambiarse en la pantalla de vista previa.



PRESUPOSICIÓN DE UN USO ESPECÍFICO

En esta sección se explica cómo introducir un destino desde la pantalla inicial del modo normal.

[MODO FÁCIL \(página 5-7\)](#)

CAMBIO DE LA CONFIGURACIÓN DE IMPRESIÓN DEL INFORME DE TRANSACCIÓN (INFORME DE TRANSACCIÓN)

Cuando una transmisión ha fallado o se efectúa una retransmisión se imprime automáticamente un informe de transacción como modo de avisarle.

El informe de transacción contiene una descripción de la transmisión (fecha, hora de inicio, nombre del destino, duración, número de páginas, resultado, etc.).

[INFORMACIÓN QUE APARECE EN LA COLUMNA DE RESULTADOS \(página 5-119\)](#)



- Los informes de transacción se imprimen de acuerdo con las condiciones definidas en "Configuración"; sin embargo, pueden seleccionarse diferentes condiciones de forma temporal para una transmisión.
- En una retransmisión, los cambios realizados en las condiciones de impresión del informe de transacción se aplican a todos los destinos.



Para establecer condiciones de impresión del informe de transacción:

En "Ajustes (administrador)", seleccione [Configuraciones del sistema] → [Configuración Envío Imágenes] → [Ajustes de Fax] → [Ajustes Por Defecto] → [Informe Transacciones Config. Selección Impresora].

1

Coloque el original.

Coloque el documento original en la bandeja del alimentador de documentos automático o sobre el cristal de exposición.

[ALIMENTADOR AUTOMÁTICO DE DOCUMENTOS \(página 1-34\)](#)

[CRISTAL DE EXPOSICIÓN \(página 1-40\)](#)

2

Introduzca el número de fax de destino.

- [ESPECIFICACIÓN DE UN NÚMERO DE DESTINO MEDIANTE LAS TECLAS NUMÉRICAS \(página 5-14\)](#)
- [RECUPERACIÓN DE UN DESTINO DE UNA LIBRETA DE DIRECCIONES \(página 5-15\)](#)
- [UTILIZACIÓN DE UN NÚMERO DE BÚSQUEDA PARA RECUPERAR UN DESTINO \(página 5-18\)](#)
- [RECUPERACIÓN DE UN DESTINO DE UNA LIBRETA DE DIRECCIONES GLOBAL \(página 5-19\)](#)
- [RECUPERACIÓN DE UN DESTINO DE UNA LIBRETA DE DIRECCIONES DEL MÓVIL \(página 5-21\)](#)
- [UTILIZACIÓN DE UN REGISTRO DE ENVÍOS PARA EL REENVÍO \(página 5-23\)](#)

3

Pulse la tecla [Otros] y, a continuación, pulse la tecla [Informe de Transacción].



4

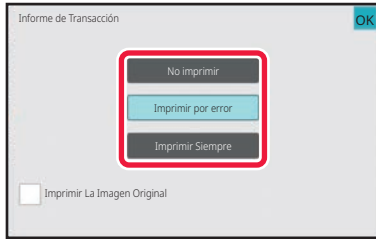

Pulse la tecla correspondiente a la configuración de impresión.

Una vez completada la configuración, toque consecutivamente las teclas **OK** y [Atrás].



Para cancelar la opción de informe de transacción:

Toque la tecla [No imprimir].



- Las condiciones de impresión para un informe de transacción son las siguientes:
 - "Imprimir Siempre": El informe de transacción se imprime, con independencia de si la transmisión tiene éxito o no.
 - "Imprimir por error": El informe de transacción se imprime cuando falla la transmisión.
 - "No imprimir": El informe de transacción no se imprime.
- Establezca la casilla de verificación [Imprimir La Imagen Original] como para que se incluya la primera página del original transmitido en el informe de transacción.
- Incluso si está marcada como la casilla de verificación [Imprimir La Imagen Original], el original no se puede imprimir cuando se están utilizando las opciones de marcado mediante altavoz, transmisión manual, transmisión directa, recepción polling o transmisión con código F.

5

Pulse la tecla [Iniciar] para comenzar a escanear el original.

- Si introdujo las páginas del original en la bandeja del alimentador de documentos, se escanearán todas las páginas.
- Se oír un pitido cuando finalice la operación de escaneado y la transmisión.
- Cuando coloque el original sobre el cristal de exposición, escanee página por página.
- Una vez finalizado el proceso de escaneado, coloque el siguiente original y pulse la tecla [Iniciar]. Repita este proceso hasta que se hayan escaneado todas las páginas y, a continuación, pulse la tecla [Read-End]. Se oír un pitido para indicar que ha finalizado la transmisión.



Puede tocar la tecla [Vista previa] para comprobar el aspecto de la imagen antes de enviar un fax.

Para obtener más información, consulte "[COMPROBACIÓN DE LA IMAGEN QUE SE VA A TRANSMITIR \(página 5-32\)](#)". La configuración de esta función, sin embargo, no podrá cambiarse en la pantalla de vista previa.

Imagen original en el informe de transacción

Si [Imprimir La Imagen Original] está activado, la primera página del original transmitido se imprime en la misma hoja que el informe de transacción. La imagen original se reduce para permitir que entre en la hoja. Si la longitud de escaneado original (dirección X) del original es superior a 432 mm (17-1/64"), la parte que supera los 432 mm (17-1/64") podría cortarse.



FUNCIONES DE MEMORIA DE POLLING

En esta sección se explica cómo introducir un destino desde la pantalla inicial del modo normal.

[MODO FÁCIL \(página 5-7\)](#)

ENVÍO DE UN FAX CUANDO OTRA MÁQUINA REALIZA UNA SOLICITUD A LA SUYA (MEMORIA DE POLLING)

Enviar un documento escaneado en la memoria cuando otra máquina nos lo solicita se denomina "Memoria de Polling". Antes de la solicitud, el documento que se enviará por fax a la otra máquina debe estar escaneado en el buzón de memoria de polling.

[ESCANEADO DE UN DOCUMENTO EN UNA MEMORIA DE POLLING \(página 5-94\)](#)

Esta función solamente puede utilizarse si la otra máquina es una Super G3 o compatible con G3 y dispone de la función de polling.

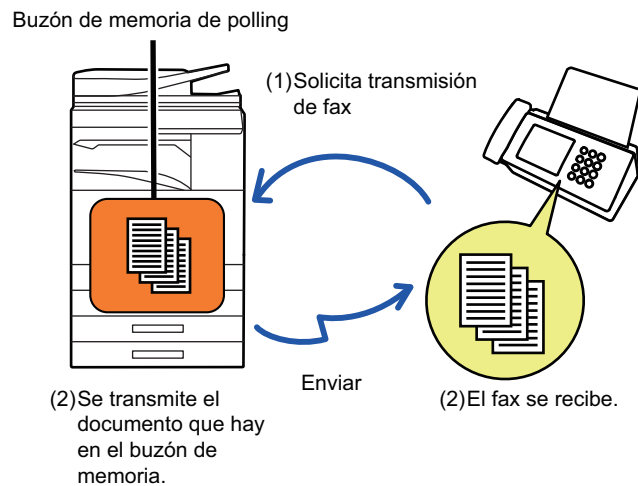



LIMITACIÓN DEL ACCESO A POLLING (CONFIGURACIÓN DE SEGURIDAD DE POLLING)

A continuación se describe la función de "Configuración de Seguridad de Polling", que limita la posibilidad de que otras máquinas puedan utilizar memoria de polling.

Cuando una máquina solicita una transmisión de fax, sólo puede permitir que la máquina utilice memoria de polling si su número de fax de remitente programado coincide con un número de fax almacenado en su máquina como número de código de acceso para polling. Esta función se denomina "Configuración de Seguridad de Polling".

Para utilizar esta función, grabe primero los números de código de acceso para polling (los números de fax del remitente programados en las otras máquinas) en el modo de configuración de la máquina y seguidamente habilite la configuración de seguridad de polling.



Puede habilitarse la configuración de seguridad de polling para un máximo de otras 10 máquinas.



Para establecer la seguridad de polling:

En "Configuración (administrador)", seleccione [Configuraciones del sistema] → [Configuración Envío Imágenes] → [Ajustes de Fax] → [Seguridad del Polling de Fax] → [Ajustar Seguridad de Sondeo de Fax], [Añadir Nuevo], [Passcode Number Key List].

Tenga en cuenta que esta configuración no se aplica a la memoria de polling con código F.

ESCANEO DE UN DOCUMENTO EN UNA MEMORIA DE POLLING

Siga estos pasos para escanear un documento en el buzón de memoria para transmisión de polling (Buzón Publ.).



Si queda otro documento en el buzón de memoria (Buzón Publ.), el documento recién escaneado se añade al documento anterior. En este caso, el número de operaciones de polling será el fijado para el documento recién escaneado.

1

Coloque el original.

Coloque el documento original en la bandeja del alimentador de documentos automático o sobre el cristal de exposición.

[ALIMENTADOR AUTOMÁTICO DE DOCUMENTOS \(página 1-34\)](#)

[CRISTAL DE EXPOSICIÓN \(página 1-40\)](#)

2

Seleccione la configuración para el original que se va a escanear y otras funciones.



No es posible establecer las opciones Programa, Temporizador, Informe de Transacción, Polling y Archivo de Documentos.

3

Pulse la tecla [Otros] y, a continuación, pulse la tecla [Buzón de Memoria].



4



Pulse la ficha [Memoria de polling].

5

Pulse la tecla [Buzón Publ.] desde la lista de carpetas.

6

Toque [Cambiar el número de veces] en el panel de acciones.

7

Pulse la tecla [Una vez] o la tecla [Ilimitado] para especificar el número de veces.

Para repetir la transmisión de un original, pulse la tecla [Ilimitado].
Una vez completada la configuración, pulse **OK** y **X**.

8

Pulse la tecla [Iniciar] para comenzar a escanear el original.

- Aparecerá una vista previa de la imagen en el panel táctil cuando se escanee el original.
- Si introdujo las páginas del original en la bandeja del alimentador de documentos, se escanearán todas las páginas.
- Cuando coloque el original sobre el cristal de exposición, escanee página por página.
Una vez finalizado el proceso de escaneado, coloque el siguiente original y pulse la tecla [Iniciar]. Repita el procedimiento hasta que se hayan escaneado todas las páginas y, seguidamente, pulse la tecla [Read-End].



COMPROBACIÓN DEL DOCUMENTO EN EL BUZÓN PÚBLICO

Puede comprobar el documento almacenado en el buzón de memoria de la máquina (buzón público) para la memoria de polling.

1

Pulse la tecla [Otros] y, a continuación, pulse la tecla [Buzón de Memoria].

2

Pulse la ficha [Memoria de polling].

3

Pulse la tecla [Buzón Publ.] desde la lista de carpetas.



Cuando no hay un documento guardado en el buzón público, se difumina la tecla [Buzón Publ.].

4

Pulse [Comprobar imagen] en el panel de acciones para comprobar el documento.

Para imprimir el documento, pulse [Imprimir] en el panel de acciones.



BORRADO DE UN DOCUMENTO DEL BUZÓN PÚBLICO

Borre un documento del buzón de memoria (buzón público) cuando ya no sea necesario.

1

Pulse la tecla [Otros] y, a continuación, pulse la tecla [Buzón de Memoria].

2

Pulse la ficha [Memoria de polling].

3

Pulse la tecla [Buzón Publ.] desde la lista de carpetas.

4

Toque [Vaciar bandeja de salida] en el panel de acciones.



Si pulsa [Comprobar imagen] en el panel de acciones, podrá comprobar la imagen en el panel táctil antes de que se borre.

5

Toque la tecla [Sí].

- El documento se borra y se regresa a la pantalla del paso 2.
- Si pulsa [Comprobar imagen] en el panel de acciones, podrá comprobar la imagen en el panel táctil antes de que se borre.



Para cancelar el borrado de documentos:
Toque la tecla [No].



EJECUCIÓN DE LA COMUNICACIÓN CON CÓDIGO F

COMUNICACIÓN CON CÓDIGO F

En esta sección se explica cómo introducir un destino desde la pantalla inicial del modo normal.

[MODO FÁCIL \(página 5-7\)](#)

COMUNICACIÓN CON CÓDIGO F

Esta función permite a la máquina comunicarse con otras máquinas que también admitan el código F. Permite el intercambio de documentos confidenciales (comunicación confidencial), la recuperación (polling) y distribución (memoria de polling) de información, la distribución de información a varios destinos (retransmisión con reemisión) con otras máquinas que admiten la comunicación de código F. Se especifica un código F* en cada comunicación, lo que permite un mayor nivel de seguridad.

* El código F es una función de comunicación basada en la norma G3 de la ITU-T.

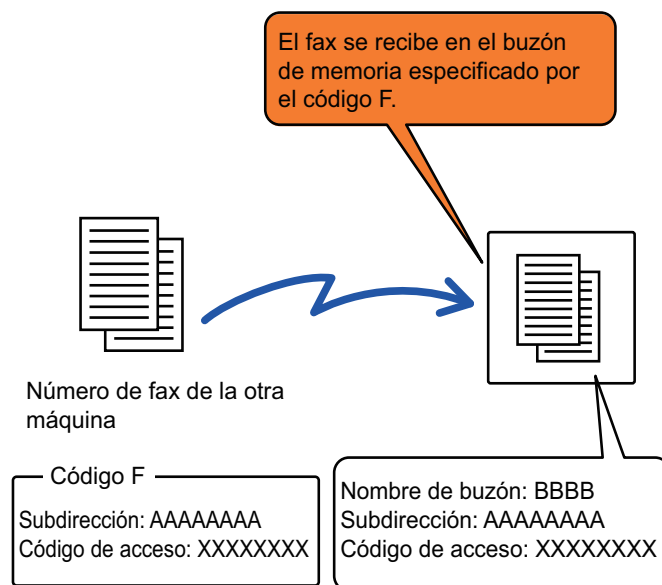

La ITU-T es una organización de las Naciones Unidas que determina los estándares de comunicaciones. Es una sección de la Unión Internacional de Telecomunicaciones (ITU), que coordina las redes y servicios de comunicación global.



Cómo funcionan los códigos F

Un fax que se transmite con un código F se recibe en el buzón de memoria de comunicaciones con código F de la máquina receptora especificada por el código F (subdirección y código de acceso). Si el código F enviado por la máquina transmisora no coincide con el código F de la máquina receptora, la recepción no se realizará.

Es posible que los productos de otros fabricantes utilicen términos diferentes para "subdirección" y "código de acceso". Si necesita contactar con el operador de otra máquina con relación a las subdirecciones y los códigos de acceso, consulte los términos utilizados por la ITU-T en la siguiente tabla.

La máquina	ITU-T		
	Buzón de memoria de polling con código F	Buzón confidencial con código F	Función de transmisión multienvío con reemisión y código F
Subdirección	SEP	SUB	SUB
Código de acceso	PWD	SID	SID



Un código F se compone de una subdirección y un código de acceso, y no puede tener más de 20 dígitos.

CREACIÓN DE BUZONES DE MEMORIA EN LA MÁQUINA PARA COMUNICACIÓN CON CÓDIGO F

Antes de poder usar la comunicación con código F, es preciso crear buzones de memoria especiales en "Configuración".

Establezca el nombre de buzón y el código F (subdirección y código de acceso) en cada buzón de memoria y almacénelos.

Después de haber creado un buzón de memoria, informe a la otra parte implicada en la comunicación con código F de la subdirección y el código de acceso de dicho buzón.

Los elementos que se deben configurar en el buzón de memoria son los siguientes:

- Nombre de buzón de memoria
- Subdirección
- Código de acceso
- Destinatario (sólo para transmisión multienvío con reemisión y código F)
- Imprimir PIN (solo para recepción confidencial con código F)



Para crear buzones de memoria con código F:

Créelos en "Configuración" - [Configuraciones del sistema] → [Configuración Envío Imágenes] → [Configuración de Fax] → [Buzón de Memoria Código F].

Para utilizar las funciones de comunicación con código F siguientes, debe crear en su máquina buzones de memoria con código F.

- Recepción confidencial con código F
- Memoria de polling con código F
- Transmisión multienvío con reemisión y código F

Para utilizar las funciones de comunicación con código F siguientes, deben crearse en la otra máquina buzones de memoria con código F.

- Transmisión confidencial con código F
- Recepción polling con código F
- Transmisión con solicitud de reemisión y código F



MARCACIÓN CON CÓDIGO F

Al realizar una operación con código F, éste (dirección secundaria y código de acceso) se agrega al número de fax que se marca. Antes de ejecutar una transmisión con código F, verifique el código F (subdirección y código de acceso) almacenado en el buzón de memoria de la otra máquina. Conviene almacenar un código F (subdirección y código de acceso) conjuntamente con el número de fax en una tecla de acceso directo o una tecla de grupo.

Para utilizar las siguientes funciones de comunicación con código F, su máquina debe llamar a la otra máquina.

- Transmisión confidencial con código F
- Recepción polling con código F
- Transmisión con solicitud de reemisión y código F

Para utilizar las siguientes funciones de comunicación con código F, la otra máquina debe llamar a la suya.

- Recepción confidencial con código F
- Memoria de polling con código F
- Transmisión multienvío con reemisión y código F



Si la máquina de destino no dispone de un código de acceso configurado con código F, no introduzca un código de acceso al llamar a dicha máquina.



La comunicación con código F (subdirección y código de acceso) no está disponible cuando se marca mediante altavoz o se efectúa una transmisión manual.



Para almacenar y modificar teclas de acceso directo y teclas de grupo:
Seleccione [Libreta de Direcciones] en "Configuración".



TRANSMISIÓN CONFIDENCIAL CON CÓDIGO F

Mediante el envío de un fax a un buzón de memoria con código F (confidencial) almacenado en la máquina receptora (su máquina o la otra), el remitente puede dirigir la transmisión específicamente al usuario del buzón. Esta función resulta muy útil para enviar documentos confidenciales, que no desea que sean vistos por otras personas distintas al destinatario, o cuando la máquina receptora la comparten varios departamentos.

Para imprimir un fax confidencial con código F, debe introducirse el código PIN.

[COMPROBACIÓN DE FAXES RECIBIDOS MEDIANTE RECEPCIÓN CONFIDENCIAL CON CÓDIGO F \(página 5-103\)](#)



Antes del envío del fax, tanto el remitente como el destinatario deben verificar el código F (subdirección y código de acceso) del buzón de memoria que se va a utilizar.



Para crear buzones de memoria con código F:

Créelos en "Configuración (administrador)" - [Configuraciones del sistema] → [Configuración Envío Imágenes] → [Configuración de Fax] → [Buzón de Memoria Código F].

TRANSMISIÓN CONFIDENCIAL CON CÓDIGO F

Envíe un fax a un número de fax de destino añadiendo el código F (subdirección y código de acceso).



En caso necesario, puede utilizarse la transmisión confidencial con código F en combinación con una retransmisión o una transmisión con temporizador. Resulta útil almacenar esta función en un programa.



La transmisión confidencial con código F no se puede registrar como un elemento "Favorito".

1

Coloque el original.

Coloque el documento original en la bandeja del alimentador de documentos automático o sobre el cristal de exposición.

[ALIMENTADOR AUTOMÁTICO DE DOCUMENTOS \(página 1-34\)](#)

[CRISTAL DE EXPOSICIÓN \(página 1-40\)](#)

2

Especifique el destino.

- (1) Toque la tecla [Entr. Directa].
- (2) Introduzca el número de línea de destino mediante las teclas numéricas.
- (3) Toque la tecla [Sub-Dirección].
Se introduce el símbolo "/".
- (4) Indique la subdirección mediante las teclas numéricas.
- (5) Toque la tecla [Código de Paso].
Se introduce el símbolo "/".
- (6) Introduzca el código de acceso mediante las teclas numéricas.



- Si la subdirección y el código de acceso ya están registrados, también puede seleccionar una tecla de acceso directo.
- Si se omite el código de paso para el buzón de memoria de la máquina de destino, puede omitir los Pasos (4) y (5).

3

Pulse la tecla [Inicio].

Se inicia el escaneado del original.

- Si introdujo las páginas del original en la bandeja del alimentador de documentos, se escanearán todas las páginas. Se oirá un pitido cuando finalice la operación de escaneado y la transmisión.
- Cuando coloque el original sobre el cristal de exposición, escanee página por página. Una vez finalizado el proceso de escaneado, coloque el siguiente original y pulse la tecla [Iniciar]. Repita este proceso hasta que se hayan escaneado todas las páginas y, a continuación, pulse la tecla [Read-End]. Se oirá un pitido para indicar que ha finalizado la transmisión.



Puede tocar la tecla [Vista previa] para comprobar el aspecto de la imagen antes de enviar un fax.

Para obtener más información, consulte "[COMPROBACIÓN DE LA IMAGEN QUE SE VA A TRANSMITIR \(página 5-32\)](#)". La configuración de esta función, sin embargo, no podrá cambiarse en la pantalla de vista previa.



COMPROBACIÓN DE FAXES RECIBIDOS MEDIANTE RECEPCIÓN CONFIDENCIAL CON CÓDIGO F

Cuando se recibe un fax confidencial con código F, el fax se almacena en el buzón de memoria especificado por el código F. Para comprobar los faxes recibidos, introduzca el código PIN.



- En la cola de trabajos de impresión, se otorga prioridad de forma automática a los faxes confidenciales.
- Tras la impresión, el fax se borra automáticamente del buzón de memoria.



Para imprimir un informe de transacción automáticamente cuando se recibe un fax confidencial con código F:

En "Configuración", seleccione [Configuraciones del sistema] → [Configuración Envío Imágenes] → [Configuración de Fax] → [Ajustes Predeterminados] → [Informe de Transacciones Config. de Selección de Impresora] → [Recepción Confidencial].



Si olvida el código PIN:

No hay forma de usar la máquina para comprobar un código PIN que se haya especificado. Procure no olvidar el código PIN. Si olvida el código PIN o necesita verificarlo, póngase en contacto con su distribuidor o con el representante de servicio autorizado más cercano.

1

La máquina suena y se recibe el fax.

Cuando finaliza la recepción, se oye un pitido.

2

Pulse la tecla [Otros] y, a continuación, pulse la tecla [Buzón de Memoria].

3

Desde la ficha [Confidencial].

4

Pulse la tecla del buzón de memoria que contiene el fax confidencial.

"" aparece en las teclas de los buzones de memoria que han recibido faxes. Las teclas de los buzones de memoria que no han recibido faxes se atenúan y no pueden pulsarse.



5

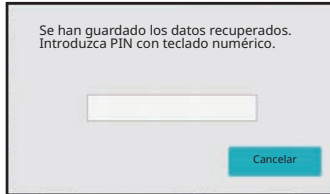

Introduzca el código PIN mediante las teclas numéricas.



Procure introducir el código PIN correcto. Si comete un error, aparecerá un mensaje y volverá a la pantalla de introducción. Puede pulsar la tecla [Cancelar] para regresar al paso 4.

6

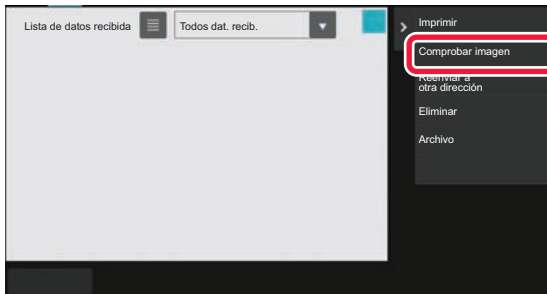

Pulse la tecla correspondiente a los datos recibidos que desee comprobar y pulse [Comprobar imagen] en el panel de acciones.

Se muestra la imagen de datos recibidos.
Para imprimir el documento, pulse [&Imprimir] en el panel de acciones.



RECEPCIÓN POLLING CON CÓDIGO F

Esta función permite que su máquina llame a otra e inicie la recepción de un fax almacenado en un buzón de memoria con código F (memoria de polling) presente en la otra máquina. Durante la operación de polling, su máquina debe especificar de forma correcta el código F (subdirección y código de acceso) configurado en la otra máquina. En caso contrario, la recepción polling no tendrá lugar.

Solicitud de transmisión (polling) utilizando un código F

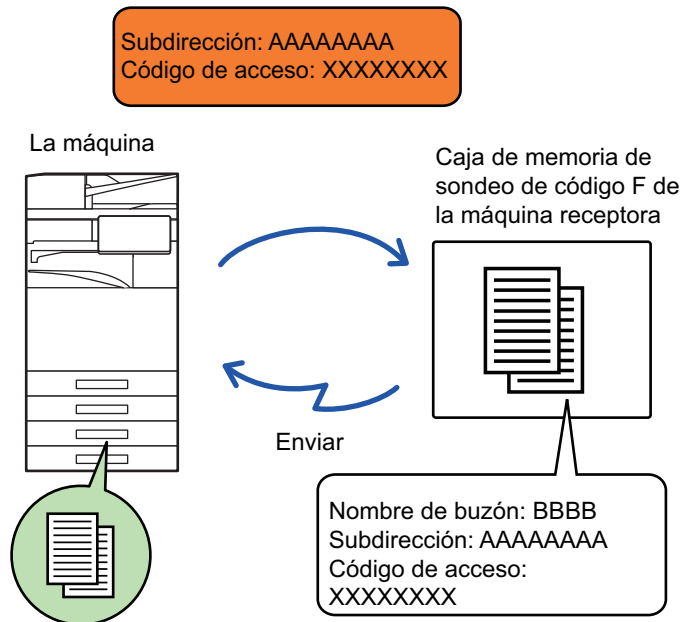

- Antes de ejecutar la recepción polling con código F, verifique el código F (subdirección y código de acceso) del buzón de memoria de la otra máquina.
- La máquina receptora es responsable de los costes telefónicos de la transmisión.
- En caso necesario, utilice la recepción polling con código F en combinación con una retransmisión o una transmisión con temporizador. Solamente puede almacenarse una operación de recepción polling con una configuración con temporizador a la vez.



- No es posible llevar a cabo la función de polling con varias máquinas (polling en serie).
- Cuando utilice la función de recepción polling con código F, asegúrese de que no haya ningún original en la máquina.
- La recepción polling con código F no puede registrarse como un elemento "Favorito".

1

Pulse la tecla [Otros] y, a continuación, pulse la tecla [Polling].

Aparece una marca de verificación en el icono.
Una vez completada la configuración, pulse la tecla [Atrás].



Para cancelar la opción de polling:

Pulse la tecla [Polling] para borrar la marca de verificación.



2

Especifique el destino.

(1) Introduzca el número de línea de destino mediante las teclas numéricas.

(2) Toque la tecla [Sub-Dirección].

Se introduce el símbolo "/".

(3) Indique la subdirección mediante las teclas numéricas.

(4) Toque la tecla [Código de Paso].

Se introduce el símbolo "/".

(5) Introduzca el código de acceso mediante las teclas numéricas.



- Si la subdirección y el código de acceso ya están registrados, también puede seleccionar una tecla de acceso directo.
- Si se omite el código de paso para el buzón de memoria de la máquina de destino, puede omitir los Pasos (4) y (5).

3

Toque la tecla [Iniciar].

Su máquina llamará al otro aparato y se iniciará la recepción de fax.



ESCANEO DE UN DOCUMENTO EN UN BUZÓN DE MEMORIA PARA TRANSMISIÓN DE POLLING CON CÓDIGO F

Cuando su máquina recibe una solicitud de transmisión de otra máquina, esta función envía a aquella máquina un fax almacenado en un buzón de memoria con código F (memoria de polling) de su máquina. La otra máquina debe especificar de forma correcta el código F (subdirección y código de acceso) configurado en su máquina. En caso contrario, la transmisión no tendrá lugar.

Todo original que vaya a enviarse a la otra máquina utilizando la comunicación polling con código F deberá escanearse previamente en un buzón de memoria con código F (memoria de polling) de su máquina.

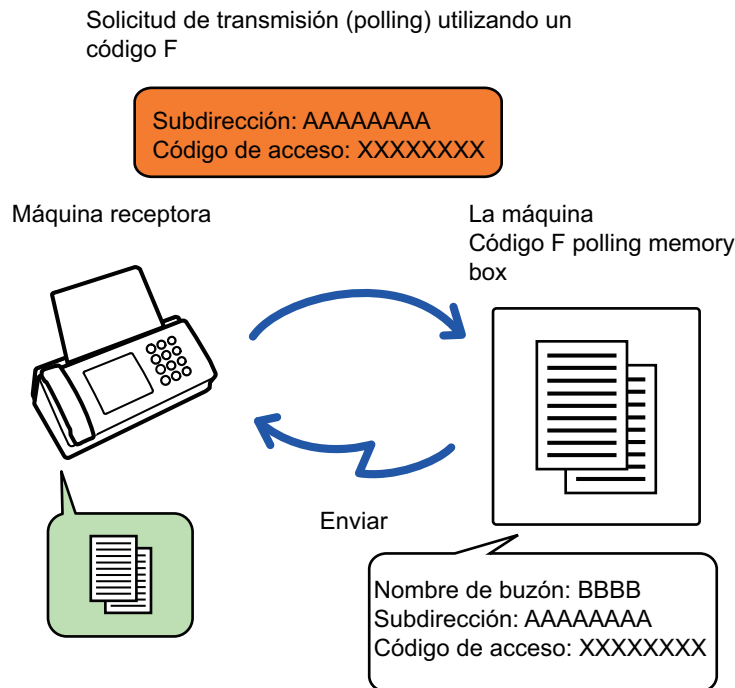

- Si ya se han almacenado otros documentos en el buzón de memoria, el documento se agregará a los documentos previamente almacenados.
- Como opción predeterminada de fábrica, el documento enviado a la otra máquina se borrará automáticamente.



Para crear buzones de memoria con código F:

Créelos en "Configuración (administrador)" - [Configuraciones del sistema] → [Configuración Envío Imágenes] → [Configuración de Fax] → [Buzón de Memoria Código F].

1

Coloque el original.

Coloque el documento original en la bandeja del alimentador de documentos automático o sobre el cristal de exposición.

[ALIMENTADOR AUTOMÁTICO DE DOCUMENTOS \(página 1-34\)](#)

[CRISTAL DE EXPOSICIÓN \(página 1-40\)](#)



2

Seleccione la configuración para el original que se va a escanear y otras funciones.



No es posible establecer las opciones Programa, Temporizador, Informe de Transacción, Polling y Archivo de Documentos.

3

Pulse la tecla [Otros] y, a continuación, pulse la tecla [Buzón de Memoria].

4



Pulse la ficha [Memoria de polling].

5

Pulse la carpeta correspondiente al buzón de memoria de polling con código F.

6

Pulse [Cambiar el número de veces] en el panel de acciones y establezca el número de operaciones de polling.

Para borrar el original después de su transmisión, pulse la tecla [Una vez]. Para repetir la transmisión de un original, pulse la tecla [Ilimitado]. Cambie la configuración según sea necesario. Una vez completada la configuración, pulse **OK**, **X** y las teclas [Atrás].

7

Pulse la tecla [Inicio].

Se inicia el escaneado del original.

- Si introdujo las páginas del original en la bandeja del alimentador de documentos, se escanearán todas las páginas.
- Cuando coloque el original sobre el cristal de exposición, escanee página por página.
- Una vez finalizado el proceso de escaneado, coloque el siguiente original y pulse la tecla [Iniciar].
Repita este proceso hasta que se hayan escaneado todas las páginas y, a continuación, pulse la tecla [Read-End].



Puede tocar la tecla [Vista previa] para comprobar el aspecto de la imagen antes de enviar un fax. Para obtener más información, consulte "[COMPROBACIÓN DE LA IMAGEN QUE SE VA A TRANSMITIR \(página 5-32\)](#)". La configuración de esta función, sin embargo, no podrá cambiarse en la pantalla de vista previa.



COMPROBACIÓN DEL DOCUMENTO EN EL BUZÓN DE POLLING DE MEMORIA CON CÓDIGO F

Puede comprobar el documento guardado en el buzón de polling de memoria con código F.



No es posible la impresión de un documento contenido en un buzón de memoria mientras se está transmitiendo. Como opción predeterminada de fábrica, el documento enviado a la otra máquina se borrará automáticamente.

1

Pulse la tecla [Otros] y, a continuación, pulse la tecla [Buzón de Memoria].

2

Pulse la ficha [Memoria de polling].

3



Pulse la carpeta correspondiente al buzón de memoria de polling con código F.

4

Toque [Comprobar imagen] en el panel de acciones.

Pulse la tecla [Imprimir] para imprimir el documento.



BORRADO DE UN DOCUMENTO ALMACENADO PARA SU TRANSMISIÓN DE POLLING CON CÓDIGO F

Borre el documento almacenado en el buzón de memoria de polling con código F para poder almacenar un nuevo documento.



No se puede eliminar ningún original del buzón de memoria durante la comunicación.

1

Pulse la tecla [Otros] y, a continuación, pulse la tecla [Buzón de Memoria].

2

Pulse la ficha [Memoria de polling].

3

Pulse la carpeta correspondiente al buzón de memoria de polling con código F.

4

Toque [Vaciar bandeja de salida] en el panel de acciones.

Si pulsa [Comprobar imagen] en el panel de acciones, podrá comprobar la imagen en el panel táctil antes de que se borre.

5

Toque la tecla [Sí].

El documento se borra y se regresa al Paso 2.



Para cancelar el borrado de documentos:

Toque la tecla [No].



TRANSMISIÓN DE SOLICITUD DE REEMISIÓN CON CÓDIGO F

Esta función sirve para enviar un fax a un buzón de memoria de multienvío con reemisión y código F presente en otra máquina y hacer que dicha máquina reenvíe dicho fax a varias máquinas.

Cuando las máquinas de destino se encuentran lejos de su máquina, enviar el fax a una máquina de reemisión que se encuentre cerca de dichas máquinas receptoras finales puede ayudar a reducir los gastos telefónicos. Para reducir aún más los costes, puede utilizarse una transmisión con solicitud de reemisión conjuntamente con la función de transmisión con temporizador.

El fax se transmite por orden a las máquinas receptoras finales registradas en el buzón de memoria de multienvío con reemisión y código F.

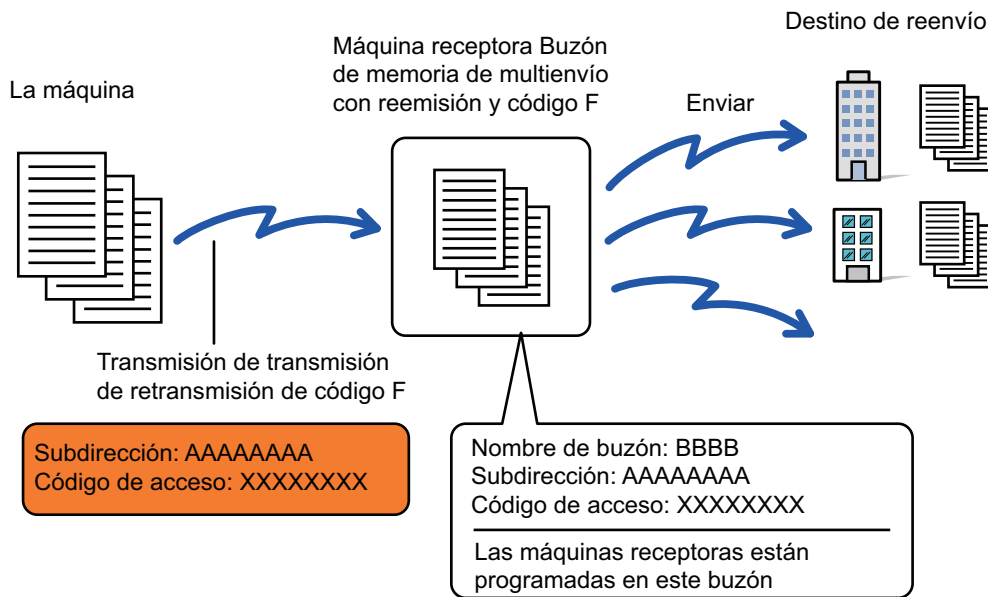

- Conviene que el destinatario compruebe con antelación el código F (subdirección y código de acceso) y el destino en el buzón de memoria de transmisión multienvío con reemisión y código F de la máquina receptora.
- Antes de utilizar esta función, programe las máquinas de destino en el buzón de memoria de transmisión multienvío con reemisión y código F en la máquina de reemisión.
- No es necesario que las máquinas de destino admitan la comunicación con código F.
- Su máquina (la máquina que solicita una transmisión multienvío con reemisión) solamente corre con los gastos de enviar el fax a la máquina reemisora. La máquina reemisora corre con los gastos del envío del fax a las máquinas de destino.
- En caso necesario, esta función puede utilizarse conjuntamente con las opciones de retransmisión o transmisión con temporizador. Resulta útil almacenar esta función en un programa.



Cuando los faxes reenviados con esta función se imprimen en el destino del reenvío, la fecha y la hora de recepción no figurarán en la impresión del fax. (La opción "Fecha Recep. y Hora de Impr." está deshabilitada).



Para crear buzones de memoria con código F:

Créelos en "Configuración (administrador)" - [Configuraciones del sistema] → [Configuración Envío Imágenes] → [Configuración de Fax] → [Buzón de Memoria Código F].



1

Coloque el original.

Coloque el documento original en la bandeja del alimentador de documentos automático o sobre el cristal de exposición.

[ALIMENTADOR AUTOMÁTICO DE DOCUMENTOS \(página 1-34\)](#)

[CRISTAL DE EXPOSICIÓN \(página 1-40\)](#)

2

Especifique el destino.

- [ESPECIFICACIÓN DE UN NÚMERO DE DESTINO MEDIANTE LAS TECLAS NUMÉRICAS \(página 5-14\)](#)
- [RECUPERACIÓN DE UN DESTINO DE UNA LIBRETA DE DIRECCIONES \(página 5-15\)](#)
- [UTILIZACIÓN DE UN NÚMERO DE BÚSQUEDA PARA RECUPERAR UN DESTINO \(página 5-18\)](#)
- [RECUPERACIÓN DE UN DESTINO DE UNA LIBRETA DE DIRECCIONES GLOBAL \(página 5-19\)](#)
- [RECUPERACIÓN DE UN DESTINO DE UNA LIBRETA DE DIRECCIONES DEL MÓVIL \(página 5-21\)](#)
- [UTILIZACIÓN DE UN REGISTRO DE ENVÍOS PARA EL REENVÍO \(página 5-23\)](#)



Si la subdirección y el código de acceso están almacenados en la tecla de acceso directo, no es necesario llevar a cabo los pasos 3 a 6. Continúe en el paso 7.

3

Toque la tecla [Sub-Dirección].

Especifique "/".

4

Indique la subdirección mediante las teclas numéricas.

5

Toque la tecla [Código de Paso].

Especifique "/".

6

Introduzca el código de acceso mediante las teclas numéricas.



Si se ha omitido un código de acceso en el buzón de memoria de la máquina de destino, no es necesario llevar a cabo los pasos 5 y 6.

7

Toque la tecla [Iniciar].

Se inicia el escaneado.

- Si introdujo las páginas del original en la bandeja del alimentador de documentos, se escanearán todas las páginas. Se oirá un pitido cuando finalice la operación de escaneado y la transmisión.
- Cuando coloque el original sobre el cristal de exposición, escanee página por página. Una vez finalizado el proceso de escaneado, coloque el siguiente original y pulse la tecla [Iniciar]. Repita este proceso hasta que se hayan escaneado todas las páginas y, a continuación, pulse la tecla [Read-End]. Se oirá un pitido cuando finalice la operación de escaneado y la transmisión. Cuando la máquina de reemisión recibe el fax, lo transfiere automáticamente a cada una de las máquinas de destino programadas en el buzón de memoria.



Si utiliza el alimentador de documentos automático para escanear un original, puede pulsar la tecla [Vista previa] para obtener una vista previa de la imagen antes de enviar un fax. Para obtener más información, consulte "[COMPROBACIÓN DE LA IMAGEN QUE SE VA A TRANSMITIR \(página 5-32\)](#)"



TRANSMISIÓN MULTIENVÍO CON REEMISIÓN Y CÓDIGO F

Cuando su máquina recibe una transmisión con solicitud de reemisión con código F, el fax se recibe en un buzón de memoria de multienvío con reemisión con código F de su máquina.

Seguidamente su máquina reenvía el fax a cada una de las máquinas de destino programadas en el buzón de memoria. La transmisión a las máquinas de destino se produce de forma automática.

El fax se transmite por orden a las máquinas receptoras finales registradas en el buzón de memoria de multienvío con reemisión y código F.

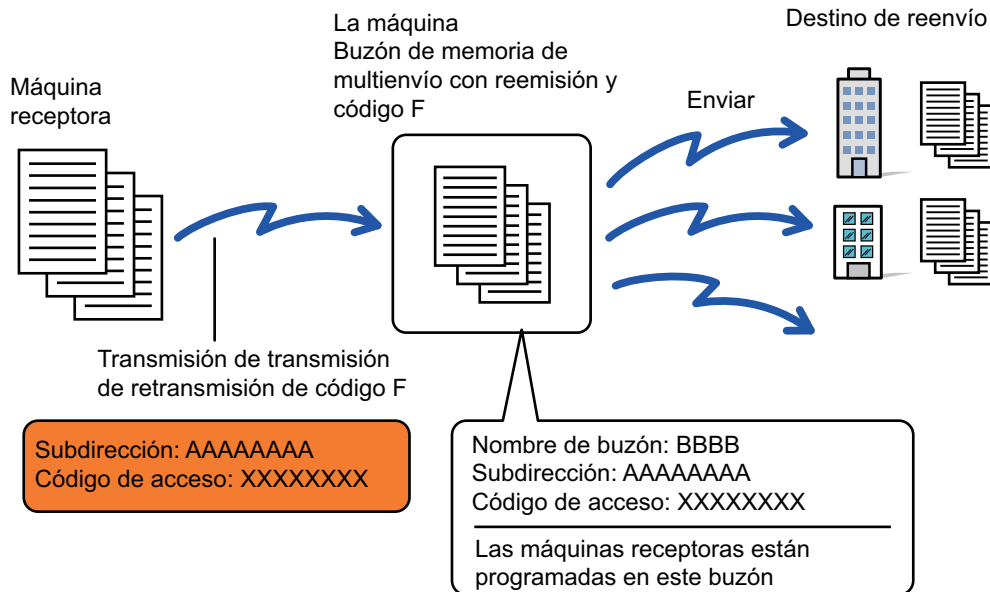

- Antes de llevar a cabo la operación, informe a la parte solicitante con la que se comunicará mediante transmisión de solicitud de reemisión con código F, de la subdirección y el código de acceso del buzón de memoria de multienvío con reemisión y código F de su máquina.
- Programe las máquinas de destino en el buzón de memoria de multienvío con reemisión con código F cuando cree el buzón en su máquina.
[CREACIÓN DE BUZONES DE MEMORIA EN LA MÁQUINA PARA COMUNICACIÓN CON CÓDIGO F \(página 5-99\)](#)
- No es necesario que las máquinas de destino admitan la comunicación con código F.
- La máquina que solicita una transmisión multienvío con reemisión solamente corre con los gastos de enviar el fax a su máquina (la máquina reemisora). Su máquina corre con los gastos del envío del fax a las máquinas de destino.
- Si se añade SMTP directo y otros métodos de envío a los destinos de reenvío, la transmisión no se producirá.



Cuando los faxes reenviados con esta función se imprimen en el destino del reenvío, la fecha y la hora de recepción no figurarán en la impresión del fax. (La opción "Fecha Recep. y Hora de Impr." está deshabilitada.)



USO DE UN TELÉFONO EXTERNO

CONEXIÓN DE UN TELÉFONO EXTERNO

CONEXIÓN DE UN TELÉFONO EXTERNO

Puede conectar un teléfono existente a la máquina.

El teléfono puede utilizarse en llamadas de voz y para iniciar la recepción de fax en la máquina. Conecte el teléfono externo del modo mostrado más abajo. Una vez conectado, configure la opción "Configuración de Teléfono Externo" en el modo de configuración (administrador).

Conecte el enchufe en un extremo del cable de línea telefónica a la toma de la línea telefónica externa de la máquina tal como se muestra, hasta que se oiga un clic, y conecte el otro enchufe a una toma de teléfono de la pared, hasta que se oiga un clic.

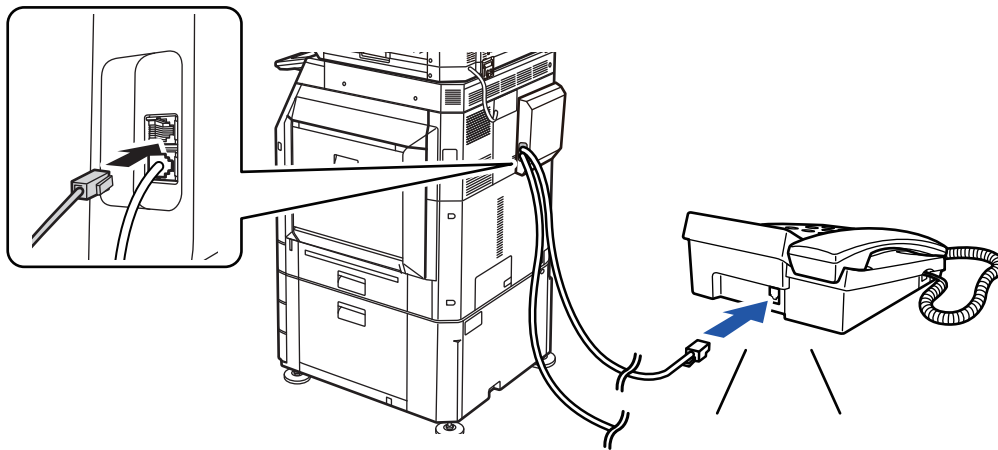

Active la función "Cambio Automático Tel/Fax". Resulta útil ya que la operación de teléfono o fax se selecciona automáticamente de acuerdo con la llamada.



- No puede enviar un fax desde su teléfono.
- No puede conectar un teléfono con un enchufe de cable modular a su máquina. Utilice el cable de dos hilos para la conexión telefónica. Si se utiliza otro tipo de cable, es posible que el teléfono no funcione correctamente.
- Si el enchufe del cable de línea telefónica no se ajusta a la toma de su teléfono externo, póngase en contacto con su proveedor o con el representante del servicio autorizado más cercano.



RECEPCIÓN DE UN FAX TRAS CONTESTAR UNA LLAMADA EN EL TELÉFONO EXTERNO (RECEPCIÓN REMOTA)

Si necesita iniciar la recepción de fax después de contestar una llamada y hablar por el teléfono externo, siga los siguientes pasos.

Marque los botones [5], [*] y [*] del teléfono externo.

Si utiliza una línea de marcación por pulsos, configure el teléfono supletorio para que envíe señales de tonos.



Si está activado "Ajustes (administrador)" → [Configuraciones del sistema] → [Configuración Envío Imágenes] → [Configuración de Fax] → [Ajustes Predeterminados] → [Configuración de teléfono externo] → Mostrar pantalla de fax cuando el teléfono externo está descolgado] y el teléfono externo sigue descolgado cuando finaliza la transmisión de fax, sonará una señal de alarma y aparecerá un mensaje en el panel táctil.



• **Para recibir un fax después de responder una llamada en el teléfono externo:**

Ajuste "Ajustes (administrador)" - [Configuraciones del sistema] → [Configuración Envío Imágenes] → [Recibir datos de fax/Reenviar (Manual)] → [Ajustes de Fax] → [Ajustes de Recepción] a [Recepción Manual].

• **Para cambiar el número de recepción de faxes:**

En "Ajustes", seleccione [Configuraciones del sistema] → [Configuración Envío Imágenes] → [Ajustes de Fax] → [Ajustes Por Defecto] → [Configuración de Número de Recepción Remota]. Defina un valor entre 00 y 99.

1

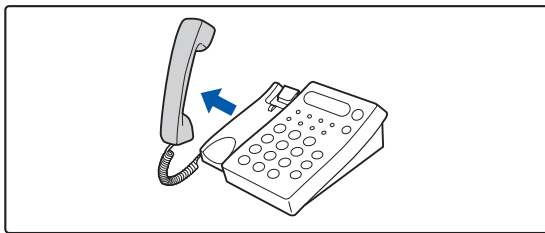

Mientras la máquina suena, coja el auricular para hablar.

2

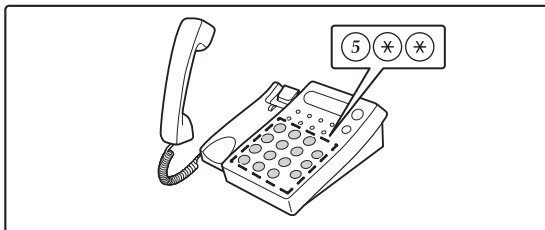

Indique a la máquina que inicie la recepción del fax.

Pulse 5 * * desde el teléfono externo.

3

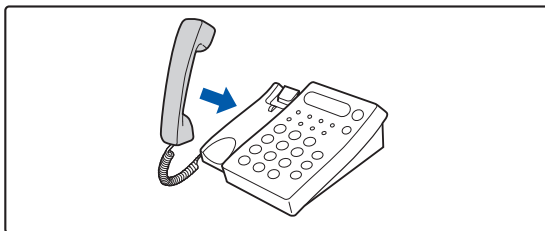

Devuelva el auricular a su sitio.

La máquina emite un pitido cuando finaliza la recepción.



REALIZACIÓN Y RECEPCIÓN DE LLAMADAS TELEFÓNICAS

Puede realizar y recibir llamadas con normalidad utilizando el teléfono externo. También se puede realizar una llamada telefónica marcando en la máquina.



COMPROBACIÓN DEL ESTADO DE COMUNICACIÓN

TRABAJOS DE FAX

Cuando se pulsa la pantalla de estado de los trabajos, aparecen los trabajos en una lista. Para confirmar el estado del trabajo de fax, pulse la pantalla de modo y seleccione el fax.

Si desea detener o borrar trabajos, o bien gestionar la prioridad, lea los siguientes temas:

[DETENCIÓN/ELIMINACIÓN DE UN TRABAJO EN CURSO O RESERVADO \(página 2-62\)](#)

[PROCESAMIENTO DE LA PRIORIDAD DE UN TRABAJO RESERVADO \(página 2-63\)](#)

[COMPROBACIÓN DE UN TRABAJO EN RESERVA O DEL TRABAJO EN CURSO \(página 2-66\)](#)

[COMPROBACIÓN DE LOS TRABAJOS FINALIZADOS \(página 2-67\)](#)

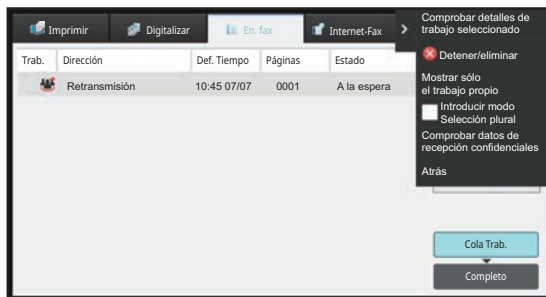

Entre los trabajos de fax se incluyen la recepción, la transmisión con temporizador y el reenvío de datos, al igual que la transmisión de datos normal. Para obtener información sobre los trabajos en modo de fax, consulte "[TRABAJOS DE TRANSMISIÓN/RECEPCIÓN COMPLETADOS \(página 5-118\)](#)".



TRABAJOS DE TRANSMISIÓN/RECEPCIÓN COMPLETADOS

Un trabajo de transmisión normal se pasa a la lista de trabajos cuando la transmisión finaliza. El campo de estado muestra entonces "Env. correc.". Sin embargo, los faxes recibidos, los faxes de transmisión con temporizador, los reintentos, el reenvío de faxes y otros trabajos de fax se muestran en la pantalla de estado del trabajo del siguiente modo:

TRABAJOS DE RECEPCIÓN DE FAX

Cuando se está recibiendo un fax, el campo de estado muestra "Recibiendo" en la lista de cola de trabajos. Una vez completada la recepción, el trabajo se desplaza a la lista de trabajos completados y en el campo de estado aparece "En Memoria". Una vez impreso el fax, el estado cambia a "Recibido".

TRABAJOS DE TRANSMISIÓN CON TEMPORIZADOR

Al final de la lista de la cola de trabajos, aparece un trabajo de transmisión con temporizador, hasta que llega la hora especificada.

La transmisión se iniciará a la hora definida. Una vez completada la transmisión, el trabajo se desplaza a la lista de trabajos completados y en el campo de estado aparece "Env. correc.".

TRABAJOS EN REINTENTO

Un trabajo en reintento aparece al final de la lista de la cola de trabajos.

La transmisión del trabajo en reintento comienza de acuerdo con lo especificado en la función [Volver a llamar si la línea está ocupada] en "Ajustes". Una vez completada la transmisión, el trabajo pasa a la lista de trabajos completados y en el campo de estado aparece "Env. correc.".

TRABAJOS DE RECEPCIÓN CUANDO LA OPCIÓN DE AJUSTES DE ENRUTAMIENTO DE ENTRADA ESTÁ HABILITADA

Cuando la opción de ajustes de enrutamiento de entrada está habilitada, los trabajos de recepción se gestionan del modo siguiente dependiendo de la configuración de impresión.

[REENVÍO DE DATOS RECIBIDOS A DESTINOS PREDEFINIDOS \(AJUSTES DE ENRUTAMIENTO DE ENTRADA\) \(página 5-72\)](#)

NO SE HAN IMPRIMIDO LOS DATOS RECIBIDOS

Cuando se están recibiendo datos, en la lista de la cola de trabajos se muestra "Recibiendo". Una vez finalizada la recepción, el estado cambia a "A la espera".

EL FAX RECIBIDO SE IMPRIME

Cuando la recepción finaliza, el campo de estado muestra "En Memoria" en la lista de trabajos completados. Una vez impreso el fax, el estado cambia a "Recibido". A continuación se añade un trabajo para el que el campo de estado muestra "A la espera" en la lista de la cola de trabajos. Cuando finaliza el reenvío del fax recibido, el campo cambia a "Adelante OK".



COMPROBACIÓN DE LAS ACTIVIDADES DE ENVÍO DE IMÁGENES

IMPRESIÓN DE INFORMES DE ACTIVIDAD DE ENVÍO DE IMAGEN

Puede configurar la máquina para que imprima un registro de las actividades de envío de imagen recientes (fecha, nombre del destinatario, duración, resultado, etc.). El informe de actividad de envío de imagen contiene información de utilidad, como los tipos de errores producidos.

El informe incluye las 200 transacciones más recientes.

Puede hacer que el informe de actividad de envío de imagen se imprima cada vez que el número de transacciones alcance 201 o en el momento especificado (solamente una vez al día).



Los contenidos del Informe de Actividad de Envío de Imagen se borran cuando se imprime el informe y, por consiguiente, no se puede volver a imprimir.



Para configurar el informe de actividad de envío de imagen:

En "Ajustes", seleccione [Configuraciones del sistema] → [Configuración Envío Imágenes] → [Ajustes de Fax] → [Ajustes Por Defecto] → [Informe Actividades Config. Selección Impresora].

INFORMACIÓN QUE APARECE EN LA COLUMNA DE RESULTADOS

En la columna de resultados de los informes de transacción y de actividad se imprimen los tipos de errores y otras informaciones. Cuando se imprima un informe de transacción o de actividad, compruebe el resultado de la transacción en la columna de resultados y adopte las medidas necesarias.

Ejemplos de mensajes que se imprimen en la columna de resultados

Página de Impresión	Descripción
Sí	La transacción se ha completado correctamente.
G3	La comunicación se ha realizado en el modo G3.
ECM	La comunicación se ha realizado en el modo G3 ECM.
SG3	La comunicación se ha realizado en el modo Super G3.
Reenviar	Los datos recibidos han sido reenviados.
Sin respuesta	No ha habido respuesta del equipo receptor.
Ocupado	No ha sido posible realizar la transmisión porque la otra parte estaba utilizando la línea.
No	La transmisión se canceló mientras se estaba realizando.
SIN MEMORIA	La memoria se ha saturado durante la transmisión rápida en línea.
LLENA	La memoria se ha llenado durante la recepción.
LONG. EXCEDID.	El fax transmitido tenía más de 59" (1,5 m) de largo, por lo que no ha sido posible recibirlo.
ERROR ORIGINAL	La transmisión directa o la transmisión manual no se ha realizado con éxito porque se ha producido un atasco.
CONT.# NG	Se ha interrumpido la conexión porque el código de acceso de polling era incorrecto.
NO RX POLL	El aparato con el que se ha intentado establecer la operación de polling carecía de esta función.



Página de Impresión	Descripción
ERROR INT. RX	El otro aparato ha rechazado la operación de polling o su aparato ha interrumpido la conexión de polling porque no había datos en la memoria.
FALLO DE INT. RX COD F	El otro aparato ha rechazado la operación de polling con código F o su aparato ha interrumpido la conexión de polling porque no había datos en su buzón de memoria de polling con código F.
INT. RX # NG	La conexión se rompió porque la subdirección para memoria de polling con código F no era válida.
PAS. INT. F # NG	La conexión se rompió porque el código de acceso para memoria de polling con código F no era válido.
CUA NO. NG	Su aparato ha interrumpido la conexión porque la subdirección especificada para un buzón de memoria con código F no existe.
PAS# NG F	Su aparato ha interrumpido la conexión porque la otra máquina envió un código de acceso para comunicación con código F incorrecto.
INT. COD F RX NO	Se ha intentado realizar una transmisión polling con código F, pero el otro aparato no tenía un buzón de memoria de polling con código F.
FUNC. NO F	Se ha intentado la comunicación con código F, pero el otro aparato no admite este tipo de comunicación.
CÓD. F NO	El otro aparato ha rechazado la comunicación con código F, porque la subdirección era incorrecta o por otro motivo.
BUZÓN M.: [xxxxxx] *****	Los datos se recibieron y almacenaron en un buzón confidencial o de memoria multienvío con reemisión o se enviaron desde un buzón de memoria de polling. El nombre del buzón de memoria aparece en [xxxxxx] y el tipo de operación con código F (recepción de una solicitud de reemisión, transmisión desde memoria de polling o recepción confidencial) aparece en *****.
ERROR xx (xxxx)	La transacción no ha podido efectuarse debido a un error de comunicación. Primeros dos dígitos del código de error de comunicación: código de error de 00 a 99. Últimos cuatro dígitos del código de error de comunicación: código de utilidad para los técnicos de mantenimiento.
Rechazado	Se envió un fax de una parte cuya recepción fue bloqueada.



ESCÁNER/ INTERNET FAX

ANTES DE UTILIZAR LA MÁQUINA COMO ESCÁNER DE RED

ANTES DE UTILIZAR LA MÁQUINA COMO FUNCIÓN DE ESCÁNER DE RED	6-3
USOS DEL ESCÁNER DE RED	6-3
ANTES DE USAR EL ESCÁNER DE RED	6-5
ALMACENAMIENTO DE DESTINOS PARA ESCANEAR A ESCRITORIO	6-6
ANTES DE REALIZAR EL ENVÍO A UNA DIRECCIÓN SMTP DIRECTA.....	6-7
MODO DE ESCÁNER DE RED	6-8
MODO FÁCIL	6-8
MODO NORMAL	6-10
SELECCIÓN DEL MODO DE ESCÁNER DE RED	6-10
SECUENCIA DE ENVÍO DE IMAGEN	6-11
TAMAÑO DEL ORIGINAL	6-14
TAMAÑOS DE ORIGINAL SUSCEPTIBLES DE TRANSMISIÓN	6-14
TAMAÑO DEL ORIGINAL COLOCADO	6-14
LIBRETA DE DIRECCIONES	6-15
PANTALLA DE LA LIBRETA DE DIRECCIONES	6-16
SELECCIÓN DE "CONTACTOS" O "GRUPO"	6-18
ALMACENAMIENTO DE DIRECCIONES MEDIANTE ENTRADA DIRECTA	6-21
ALMACENAMIENTO DE DIRECCIONES MEDIANTE BÚSQUEDA DE DIRECCIONES GLOBAL	6-23
ALMACENAMIENTO DE DIRECCIONES DESDE REGISTROS DE ENVÍO DE IMÁGENES O DE FAX	6-25
ALMACENAMIENTO DE GRUPOS	6-27
MODIFICACIÓN/BORRADO DE DIRECCIONES EN LA LIBRETA DE DIRECCIONES	6-29
MODIFICACIÓN/BORRADO DE CONTACTOS Y GRUPOS	6-29
MODIFICACIÓN/BORRADO DE DIRECCIONES	6-30
ESTABLECIMIENTO DEL ÁMBITO DE PUBLICACIÓN DE CONTACTOS Y GRUPOS	6-31
ELIMINACIÓN DEL HISTORIAL DE ENVÍOS	6-33
ELIMINACIÓN DE UN HISTORIAL SELECCIONADO	6-33
ELIMINACIÓN DE TODOS LOS HISTORIALES DE ENVÍOS	6-33
REGISTRAR UNA LIBRETA DE DIRECCIONES EN LA PÁGINA WEB	6-34
LIBRETA DE DIRECCIONES.....	6-34
Configuración de categoría	6-36

ESPECIFICACIÓN DE DESTINOS

ESPECIFICACIÓN DE DESTINOS	6-37
RECUPERACIÓN DE UN DESTINO DE UNA LIBRETA DE DIRECCIONES	6-37
MI DIRECCIÓN	6-39
CONSULTA DE UNA LISTA DE LOS DESTINOS SELECCIONADOS	6-40

UTILIZACIÓN DE UN NÚMERO DE BÚSQUEDA PARA RECUPERAR UN DESTINO.....	6-42
ESPECIFICACIÓN DE UNA DIRECCIÓN MANUALMENTE	6-43
ESPECIFICACIÓN DE UNA CARPETA DE RED.....	6-44
RECUPERACIÓN DE UN DESTINO DE UNA LIBRETA DE DIRECCIONES GLOBAL	6-46
RECUPERACIÓN DE UN DESTINO DE UNA LIBRETA DE DIRECCIONES DEL MÓVIL.....	6-48
UTILIZACIÓN DE UN REGISTRO DE ENVÍOS PARA EL REENVÍO	6-50
ENVÍAR SOLAMENTE LA URL DE UN ARCHIVO ESCANEADO A UN DESTINO DE ESCANEO.....	6-52

TRANSMISIÓN DE UNA IMAGEN

TRANSMISIÓN DE UNA IMAGEN	6-55
ENVÍO DE UNA IMAGEN EN MODO DE ESCANEADO	6-55
CAMBIO DEL ASUNTO, NOMBRE DE ARCHIVO, RESPUESTA Y CUERPO DEL TEXTO EN EL MOMENTO DE TRANSMISIÓN DE ESCANEADO	6-58
ENVÍO DE UN FAX EN EL MODO INTERNET FAX	6-61
CAMBIO DEL ASUNTO, NOMBRE DE ARCHIVO Y CUERPO DEL TEXTO EN EL MOMENTO DE LA TRANSMISIÓN DE INTERNET FAX	6-64
ENVÍO DE LA MISMA IMAGEN A VARIOS DESTINOS (RETRANSMISIÓN)	6-67
ESTABLECIMIENTO DE MODOS CUANDO SE INCLUYEN VARIOS TIPOS DE DIRECCIONES EN UNA RETRANSMISIÓN	6-70
REENVÍO A DESTINOS FALLIDOS DE RETRANSMISIÓN	6-72
ENVÍO DE UN FAX DE INTERNET DESDE UN ORDENADOR (PC-I-FAX)	6-74
CONFIGURACIÓN DE IMAGEN	6-75
ESCANEO AUTOMÁTICO DE AMBAS CARAS DE UN ORIGINAL (ORIGINAL A DOS CARAS).....	6-75
TAMAÑO DE ESCANEADO Y TAMAÑO DE ENVÍO (AMPLIAR/REDUCIR).....	6-76
ESPECIFICACIÓN DEL TAMAÑO DE ESCANEADO DEL ORIGINAL EN EL TAMAÑO DEL PAPEL.....	6-77
ESPECIFICACIÓN DEL TAMAÑO DE ESCANEADO DEL ORIGINAL MEDIANTE VALORES NUMÉRICOS.....	6-79
ALMACENAMIENTO DE TAMAÑOS DE ORIGINAL FRECUENTES	6-82
ESPECIFICACIÓN DEL TAMAÑO DE ENVÍO DE LA IMAGEN	6-86
CAMBIO DE LA EXPOSICIÓN Y DEL TIPO DE IMAGEN ORIGINAL.....	6-88
MODIFICACIÓN DE LA RESOLUCIÓN	6-90
CAMBIO DEL FORMATO EN LOS MODOS ESCANEAR O ENTRADA DATOS	6-91
CAMBIO DEL FORMATO EN EL MODO INTERNET-FAX	6-97
CAMBIO DEL MODO DE COLOR	6-97





AJUSTE AUTOMÁTICO DE LA CONFIGURACIÓN DE ESCANEADO (AJUSTE AUTO)..... 6-98

COMPROBACIÓN DE LA IMAGEN QUE SE VA A TRANSMITIR..... 6-99

OTRAS FUNCIONES

ALMACENAMIENTO DE OPERACIONES DE ESCANEADO (PROGRAMA)..... 6-100

ESCANEADO Y ENVÍO DE FORMA COLECTIVA DE ORIGINALES..... 6-103

ENVÍO DE DOS PÁGINAS EN UNA ÚNICA PÁGINA (N-UP) 6-103

ESCANEADO DE ORIGINALES DE DIFERENTES TAMAÑOS (ORIGIN. TAMAÑO MEZCL.) 6-106

ESCANEADO DE AMBAS CARAS DE UNA TARJETA COMO UNA ÚNICA PÁGINA (PERFORACIÓN DE TARJETA) 6-108

ESCANEADO SIMULTÁNEO DE VARIAS TARJETAS, RECIBOS U OTROS ORIGINALES PEQUEÑOS EN ARCHIVOS INDIVIDUALES (MULTICROP) 6-110

ESCANEADO DE UNA TARJETA DE VISITA, LECTURA DE LA CADENA DE TEXTO, CREACIÓN DE UN ARCHIVO Y ENVÍO DEL ARCHIVO (ESCANEADO DE TARJETA DE VISITA)..... 6-113

ESCANEAR VARIAS FOTOS AL MISMO TIEMPO COMO ARCHIVOS INDIVIDUALES (CORTAR IMAGEN).... 6-118

ESCANEADO DE VARIOS ORIGINALES A LA VEZ (CREACIÓN TRABAJOS) 6-120

ESCANEADO Y TRANSMISIÓN DE UN ORIGINAL COMO PÁGINAS DISTINTAS..... 6-123

ESCANEADO DE UN ORIGINAL COMO DOS PÁGINAS DISTINTAS (ESC. PÁG. DUAL)..... 6-123

DIVISIÓN DE UN FOLLETO EN PÁGINAS Y TRANSMISIÓN SUCESIVA DE LAS PÁGINAS (DIVISIÓN DE LIBRO) 6-126

AJUSTE DE COLORES Y TONALIDADES 6-128

AJUSTE DEL FONDO OSCURECIENDO O ACLARANDO LAS ÁREAS DE LUZ DEL ORIGINAL (AJUSTE DE FONDO) 6-128

ADICIÓN DE CONTRASTE AL ORIGINAL ESCANEADO ANTES DE LA TRANSMISIÓN (CONTRASTE)..... 6-130

MEJORA DEL CONTORNO DEL ORIGINAL ESCANEADO ANTES DE LA TRANSMISIÓN (NITIDEZ)..... 6-132

ELIMINACIÓN DE COLORES CROMÁTICOS DEL ORIGINAL ESCANEADO ANTES DE LA TRANSMISIÓN (ELIMINAR COLOR) 6-134

AJUSTE DE ROJO/VERDE/AZUL (AJUSTE RGB).... 6-136

ESCANEADO DE ORIGINALES..... 6-138

BORRADO DE SOMBRAS PERIFÉRICAS EN LA IMAGEN (BORRAR) 6-138

ESCANEADO DE ORIGINALES FINOS (MODO DE ESCANEO LENTO) 6-141

ESCANEAR UN ORIGINAL DE GRAMAJE ALTO (ESCANEAR PAPEL DE GRAMAJE ALTO) 6-143

ELIMINACIÓN DE PÁGINAS EN BLANCO DE UNA TRANSMISIÓN (OMITIR PÁGINA EN BLANCO) 6-145

COMPROBACIÓN DEL NÚMERO DE HOJAS DEL ORIGINAL ESCANEADAS ANTES DE LA TRANSMISIÓN (RECUENTO DE ORIGINAL)..... 6-148

SELLADO DE ORIGINALES ESCANEADOS (SELLO DE VERIFICACIÓN)..... 6-150

AJUSTAR AUTOMÁTICAMENTE DATOS DE ESCANEADO SESGADO (SESGADO AJUSTE) 6-152

FUNCIONES ESPECÍFICAS..... 6-154

ADICIÓN DE SU INFORMACIÓN DE REMITENTE A LOS FAXES (ENVÍO I-FAX PROPIA DIR.)..... 6-154

CAMBIO DE LA CONFIGURACIÓN DE IMPRESIÓN DEL INFORME DE TRANSACCIÓN (INFORME DE TRANSACCIÓN)..... 6-155

INICIO DE UNA TRANSMISIÓN A UNA HORA ESPECIFICADA (TRANSMISIÓN CON TEMPORIZADOR). 6-157

ADICIÓN DE UNA FIRMA AL ENVIAR UNA IMAGEN (FIRMA ELECTRÓNICA) 6-160

CIFRADO DE LOS DATOS TRANSMITIDOS (CIFRADO) . . 6-162

FUNCIONES DE RECEPCIÓN DE FAXES DE INTERNET

COMPROBACIÓN DEL REGISTRO DE ACTIVIDAD DE FAXES DE INTERNET..... 6-164

IMPRESIÓN DE INFORMES DE ACTIVIDAD DE ENVÍO DE IMAGEN 6-164

INFORMACIÓN QUE APARECE EN LA COLUMNA DE RESULTADOS 6-164

RECEPCIÓN DE FAXES DE INTERNET 6-165

RECEPCIÓN MANUAL DE FAXES DE INTERNET... 6-167

IMPRESIÓN DE LOS DATOS RECIBIDOS 6-167

IMPRESIÓN DE DATOS RECIBIDOS A UNA HORA ESPECIFICADA 6-168

COMPROBACIÓN DE LA IMAGEN ANTES DE IMPRIMIR . 6-169

REENVÍO DE DATOS RECIBIDOS..... 6-171

REENVÍO DE DATOS DE FAXES DE INTERNET RECIBIDOS (REENVÍO DE DATOS DE FAX) 6-171

REENVÍO DE DATOS RECIBIDOS A DESTINOS PREDEFINIDOS (AJUSTES DE ENRUTAMIENTO DE ENTRADA) 6-172

ALMACENAMIENTO DE FAXES RECIBIDOS EN LA UNIDAD LOCAL DE LA MÁQUINA (DIRECCIONAMIENTO INTERNO)..... 6-176

REENVÍO MANUAL DE DATOS RECIBIDOS 6-178

ALMACENAMIENTO DE DATOS RECIBIDOS..... 6-179

COMPROBACIÓN DEL ESTADO DE LOS TRABAJOS DE TRANSMISIÓN/RECEPCIÓN

TRABAJOS DE ENVÍO DE IMÁGENES 6-180

TRABAJOS DE TRANSMISIÓN/RECEPCIÓN COMPLETADOS 6-181

ESCANEADO DESDE UN ORDENADOR (modo Escáner de PC)

PROCEDIMIENTO BÁSICO DE ESCANEADO 6-182

ENTREGA DE METADATOS

PREPARATIVOS PARA LA ENTREGA DE METADATOS .. 6-187

ENTREGA DE METADATOS (ENTRADA DATOS) ... 6-187

OPCIONES REQUERIDAS EN EL MODO CONFIGURACIÓN (VERSIÓN WEB)..... 6-188

ENTREGA DE METADATOS MEDIANTE ESCANEAR A ESCRITORIO 6-188

TRANSMISIÓN DE METADATOS..... 6-189

TRANSMISIÓN DE METADATOS 6-189

CAMPOS DE METADATOS 6-191



ANTES DE UTILIZAR LA MÁQUINA COMO ESCÁNER DE RED

ANTES DE UTILIZAR LA MÁQUINA COMO FUNCIÓN DE ESCÁNER DE RED

USOS DEL ESCÁNER DE RED

El escáner de red le permite crear un archivo de imagen a partir de los datos originales escaneados por la máquina, y enviar el archivo a través de una red a un PC, servidor FTP u otros destinos. En caso necesario, permite escanear el original desde el PC utilizando una aplicación compatible con TWAIN.

La función de escáner de red incluye los siguientes modos de escaneado.

Modo de escáner

La función de escáner de la máquina envía un original escaneado tal como se describe más adelante según el destino especificado.

- **Escanear a E-mail**

Puede enviar un archivo escaneado como un anexo de correo electrónico. También puede guardar el archivo en la unidad local de la máquina y enviar solo un enlace URL (sin anexar el archivo) que permitirá al destinatario descargarse el archivo.

- **Escanear a FTP**

El archivo escaneado se envía a una carpeta específica de un servidor FTP.

Cuando se envía el archivo, también puede enviarse un mensaje de correo electrónico a una dirección de correo electrónico previamente almacenada para informar al destinatario de la ubicación del archivo.

- **Escanear a escritorio**

El archivo escaneado se envía a una carpeta específica del ordenador.

Para obtener información sobre Escanear a escritorio, consulte a su distribuidor.

- **Escanear a carpeta de red**

El archivo escaneado se envía a una carpeta de red en un PC con Windows que se encuentra en la misma red que la máquina.

Cuando se envía el archivo, también puede enviarse un mensaje de correo electrónico a una dirección de correo electrónico previamente almacenada para informar al destinatario de la ubicación del archivo.

Para saber cómo funciona, consulte "[ENVÍO DE UNA IMAGEN EN MODO DE ESCANEADO \(página 6-55\)](#)".

Modo de fax de Internet

El archivo escaneado se envía como un fax de Internet. Si es necesario, pueden recibirse los faxes de Internet.

La máquina admite SMTP directo, con el que podrá enviar directamente faxes de Internet dentro de su empresa sin necesidad de servidor de correo.



Para utilizar la función de Internet fax, debe encontrarse instalado el kit de expansión para Internet fax.

Para saber cómo funciona, consulte "[ENVÍO DE UN FAX EN EL MODO INTERNET FAX \(página 6-61\)](#)".



Modo Entrada Datos

La información especificada en el modo Entrada Datos utilizando el panel táctil o generada automáticamente por la máquina se envía a un directorio de un servidor FTP o a una aplicación en un PC como un archivo metadatos en formato XML.



Para utilizar la función de entrega de metadatos deberá instalar el módulo de integración de la aplicación.

El módulo de integración de la aplicación se puede combinar con el escáner de red para agregar un archivo de metadatos a un archivo de imagen escaneada.

Los metadatos son información sobre el archivo, cómo se va a procesar y su relación con otros objetos.

Para saber cómo funciona, consulte "[TRANSMISIÓN DE METADATOS \(página 6-189\)](#)".



ANTES DE USAR EL ESCÁNER DE RED

Para utilizar la máquina como escáner de red, deberá almacenar la información del remitente, configurar el servidor, almacenar los destinos en la libreta de direcciones y llevar a cabo otras operaciones necesarias.

1

Asegúrese de que el interruptor de alimentación principal esté en la posición " | ".

El interruptor estará en la posición " | " cuando el indicador de alimentación principal se encienda. Si el indicador no está encendido, ponga el interruptor de alimentación principal en la posición " | " y pulse el botón [ACTIVAR] en el panel de control.

[CONEXIÓN DE LA ALIMENTACIÓN \(página 1-11\)](#)

2

Compruebe la fecha y la hora.

Verifique que en la máquina estén establecidas la fecha y la hora correctas.



Para establecer la fecha y la hora de la máquina:

En "Ajustes", seleccione [Configuraciones del sistema] → [Configuraciones Comunes] → [Control de
Dispositivos] → [Ajuste del Reloj].

3

Almacene la información del remitente.

Antes de utilizar Escanear a E-mail:

Almacene un nombre de remitente predeterminado en "Nombre Remit." y una dirección de respuesta en "Dirección de respuesta".



• Para almacenar el nombre del remitente y la dirección de correo electrónico que se utilizan cuando no se selecciona ningún remitente:

En "Ajustes (administrador)", seleccione [Configuraciones del sistema] → [Configuración Envío Imágenes] → [Conf. del Escaneo] → [Configuración de Condiciones] → [Fijar dirección de respuesta predeterminada].

• Antes de utilizar Internet fax:

Almacene un nombre de remitente en "Nombre Remit." y una dirección de Internet fax del remitente en "Direc. Propia".

• Para almacenar el nombre y la dirección del remitente:

En "Ajustes (administrador)", seleccione [Configuraciones del sistema] → [Configuración Envío Imágenes] → [Configuraciones Comunes] → [Nombre y número propio definido] → [Registro de Datos del Remitente].

4

Configure las opciones requeridas en el modo de configuración.

Configure las opciones de servidor, las opciones predeterminadas para el escáner de red, y las opciones para Internet-Fax.



• Para establecer la configuración del servidor:

En "Ajustes (administrador)", seleccione [Configuraciones del sistema] → [Ajustes de red] → [Instalación de Servicios]. (Se requieren derechos de administrador.)

• Para establecer la configuración básica del escáner de red:

En "Ajustes (administrador)", seleccione [Configuraciones del sistema] → [Configuración Envío Imágenes] → [Conf. del Escaneo]. (Se requieren derechos de administrador.)

• Para establecer la configuración de Internet-Fax:

En "Ajustes (administrador)", seleccione [Configuraciones del sistema] → [Configuración Envío Imágenes] y establezca luego las opciones de [Ajustes de Internet Fax]. (Se requieren derechos de administrador.)



5

Almacene las direcciones de destino para cada modo de escaneado en la libreta de direcciones.

Puede enviar una imagen introduciendo directamente una dirección cuando se utilice el escaneado a imagen. Conviene almacenar previamente las direcciones en la libreta de direcciones.

Pueden almacenarse hasta 6.000 direcciones en la libreta de direcciones. Para obtener información sobre la libreta de direcciones, consulte "LIBRETA DE DIRECCIONES".

Para obtener información sobre cómo utilizar las libretas de direcciones y almacenar direcciones, consulte los siguientes temas.

[RECUPERACIÓN DE UN DESTINO DE UNA LIBRETA DE DIRECCIONES \(página 6-37\)](#)

[CONSULTA DE UNA LISTA DE LOS DESTINOS SELECCIONADOS \(página 6-40\)](#)

[UTILIZACIÓN DE UN NÚMERO DE BÚSQUEDA PARA RECUPERAR UN DESTINO \(página 6-42\)](#)

[ESPECIFICACIÓN DE UNA DIRECCIÓN MANUALMENTE \(página 6-43\)](#)

[ESPECIFICACIÓN DE UNA CARPETA DE RED \(página 6-44\)](#)

[RECUPERACIÓN DE UN DESTINO DE UNA LIBRETA DE DIRECCIONES GLOBAL \(página 6-46\)](#)

[RECUPERACIÓN DE UN DESTINO DE UNA LIBRETA DE DIRECCIONES DEL MÓVIL \(página 6-48\)](#)

[UTILIZACIÓN DE UN REGISTRO DE ENVÍOS PARA EL REENVÍO \(página 6-50\)](#)

ALMACENAMIENTO DE DESTINOS PARA ESCANEAR A ESCRITORIO

Para guardar su ordenador en la máquina como destino para escanear a escritorio es preciso que esté instalada la herramienta Network Scanner Tool Lite.

Para escanear una imagen en el ordenador, Network Scanner Tool Lite deberá ejecutarse en el equipo.



Para obtener información sobre cómo conseguir e instalar Network Scanner Tool Lite, consulte la siguiente URL.
https://global.sharp/products/copier/products/nst_lite/tips/index.html



ANTES DE REALIZAR EL ENVÍO A UNA DIRECCIÓN SMTP DIRECTA

La máquina admite SMTP directo, con el que podrá enviar directamente faxes de Internet dentro de su empresa sin necesidad de servidor de correo.

Para saber cómo almacenar la dirección de SMTP directo en la libreta de direcciones, consulte "[ALMACENAMIENTO DE DIRECCIONES MEDIANTE ENTRADA DIRECTA \(página 6-21\)](#)", "[ALMACENAMIENTO DE DIRECCIONES MEDIANTE BÚSQUEDA DE DIRECCIONES GLOBAL \(página 6-23\)](#)" o "[ALMACENAMIENTO DE GRUPOS \(página 6-27\)](#)". Las direcciones de SMTP directo almacenadas se incluyen en la libreta de direcciones para el modo Internet-fax.

Si el destino está ocupado:

Si el destino está ocupado, la máquina esperará unos instantes e intentará el reenvío automáticamente.



Para cancelar la transmisión:

Hágalo desde la pantalla de estado de trabajos.

[DETENCIÓN/ELIMINACIÓN DE UN TRABAJO, PROCESAMIENTO DE LA PRIORIDAD Y COMPROBACIÓN DEL ESTADO \(página 2-60\)](#)



Para determinar el número de intentos de rellamada y los intervalos entre ellos cuando la conexión no puede establecerse porque la línea está ocupada o por otras razones:

En "Ajustes (administrador)", seleccione [Configuraciones del sistema] → [Configuración Envío Imágenes] → [Ajustes de Internet Fax] → [Configuración de Envío] → [Volver a llamar si la línea está ocupada].

Cuando se produce un error de comunicación:

Si se produce un error de comunicación o si el otro fax no responde a la llamada al cabo de un tiempo prefijado, la transmisión se volverá a intentar automáticamente tras un intervalo determinado.



Para cancelar la transmisión:

Hágalo desde la pantalla de estado de trabajos.

[DETENCIÓN/ELIMINACIÓN DE UN TRABAJO, PROCESAMIENTO DE LA PRIORIDAD Y COMPROBACIÓN DEL ESTADO \(página 2-60\)](#)



Para definir el número de intentos de rellamada y los intervalos entre ellos cuando la transmisión fracasa a causa de un error:

En "Ajustes (administrador)", seleccione [Configuraciones del sistema] → [Configuración Envío Imágenes] → [Ajustes de Internet Fax] → [Configuración de Envío] → [Rellamar en caso de error de comunicaciones].



MODO DE ESCÁNER DE RED

El modo de escáner de red tiene dos modos: el modo fácil y el modo normal.

El modo fácil se limita a funciones de uso frecuente que le permiten realizar sin esfuerzo la mayoría de los trabajos de envío de imágenes.

Si necesita seleccionar ajustes detallados o funciones especiales, utilice el modo normal. En el modo normal se pueden utilizar todas las funciones.

MODO FÁCIL

El modo fácil facilita la selección de ajustes básicos para el modo de escáner de red.

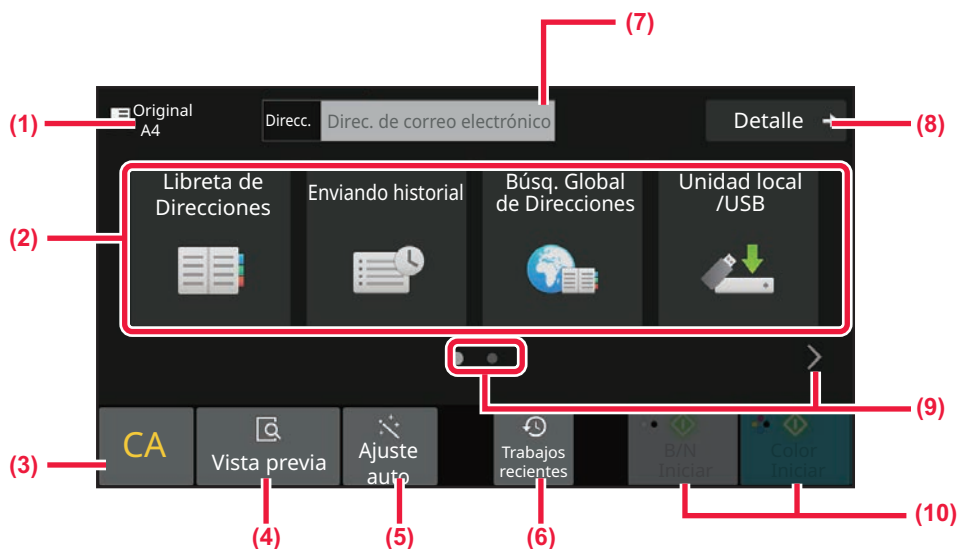

- (1) Se muestra el tamaño original.
- (2) Define una dirección.
- (3) Restablece la dirección y la configuración.
- (4) Escanea el original y muestra una imagen de vista previa.
▶ [PANTALLA DE VISTA PREVIA \(página 2-12\)](#)
- (5) Ajuste automáticamente la orientación del original, la resolución, la omisión de páginas en blanco, la opción de detectar automáticamente mono2/escala de grises y Sesgado Ajuste.
▶ [AJUSTE AUTOMÁTICO DE LA CONFIGURACIÓN DE ESCANEADO \(AJUSTE AUTO\) \(página 6-98\)](#)
- (6) Se puede cargar el ajuste del trabajo más reciente.
▶ [ESTADO DE LOS TRABAJOS \(página 2-60\)](#)
- (7) Pulse para mostrar el teclado de software.
- (8) Cambia al modo normal.
▶ [MODO NORMAL \(página 6-10\)](#)
- (9) Cambia las funciones mostradas.
- (10) Inicia la transmisión en blanco y negro o color.



(1) Seleccione la función que desee utilizar.

Se pueden seleccionar estas funciones en modo fácil.

- Original: [▶ página 6-88](#)
- Resolución: [▶ página 6-90](#)
- Formato de archivo: [▶ página 6-91](#)
- Omitir Página en Blanco: [▶ página 6-145](#)



Si se puede buscar Mi dirección, se mostrará la tecla [Encontrar mi dirección] junto a la entrada de direcciones.



• Para seleccionar una función en el modo fácil

En "Ajustes (administrador)", seleccione [Configuraciones del sistema] → [Configuraciones Comunes] → [Configuración de Operaciones] → [Ajustes del Modo fácil] → [Escaneado fácil].

• Para cancelar el mensaje de advertencia mostrado al cambiar del modo simple al modo normal

En "Ajustes (administrador)", seleccione [Configuraciones del sistema] → [Configuraciones Comunes] → [Configuración de Operaciones] → [Ajustes del Modo fácil] → [Muestra un mensaje de confirmación al seleccionar "Detalle" en Modo Fácil] para desactivar este ajuste.



MODO NORMAL

En modo normal se puede seleccionar cualquier ajuste de función que se pueda utilizar para un escáner de red. Esta sección explica las teclas de una pantalla inicial, tomando como ejemplo la pantalla inicial de correo electrónico. Hay varios métodos disponibles en el modo Enviar Imagen, incluidos Escanear a correo electrónico y Escanear a FTP. La disposición de la pantalla inicial será distinta dependiendo de cómo se envíe la imagen.

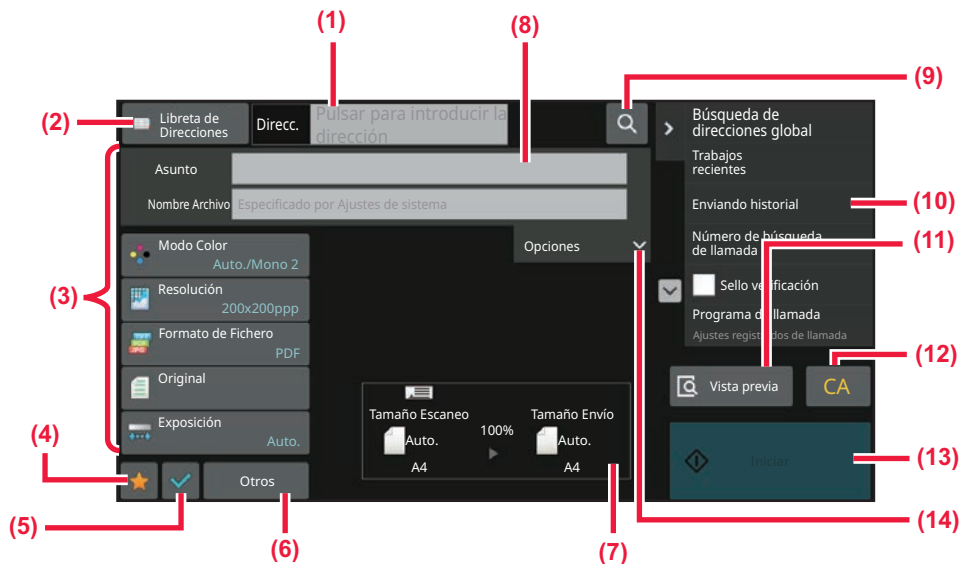

- (1) Pulse para mostrar el teclado de software.
- (2) Muestra el cuadro de direcciones para introducir direcciones.
- (3) Teclas de configuración para operaciones de envío de imágenes.
- (4) Muestra la lista de las teclas de ajuste. Se pueden registrar [Otros], programas y otros ajustes de uso frecuente.
- (5) Comprueba la configuración actual.
- (6) Muestra las teclas excepto las teclas de función indicadas antes.
- (7) Muestra el tamaño del original y los datos para enviar.
- (8) Introduzca el asunto, el nombre del archivo y otros elementos.
- (9) Busca la dirección.
- (10) Muestra las funciones que pueden utilizarse en modo de envío de imágenes.
- (11) Escanea el original y muestra una imagen de vista previa.
▶ [PANTALLA DE VISTA PREVIA \(página 2-12\)](#)
- (12) Restablece la dirección y la configuración.
- (13) La transmisión se iniciará inmediatamente.
- (14) Introduzca la dirección de respuesta y el cuerpo de texto.

SELECCIÓN DEL MODO DE ESCÁNER DE RED

Cambie el modo de escáner de red a otro modo tal como se explica en [CAMBIO DE MODOS \(página 2-11\)](#).



SECUENCIA DE ENVÍO DE IMAGEN

En primer lugar, para poner la máquina en el modo deseado de envío de imagen, pulse el icono correspondiente en la Pantalla de inicio.

[CAMBIO DE MODOS \(página 2-11\)](#)

1

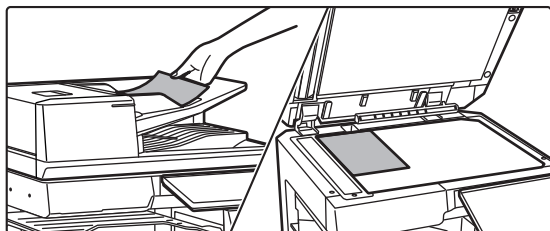

Coloque el original.

Coloque el documento original en la bandeja del alimentador de documentos automático o sobre el cristal de exposición.

- ▶ [ALIMENTADOR AUTOMÁTICO DE DOCUMENTOS \(página 1-34\)](#)
- ▶ [CRISTAL DE EXPOSICIÓN \(página 1-40\)](#)

2

Especifique el destino.

Pulse la tecla de dirección para introducir directamente el destino o para buscar y recuperar la libreta de direcciones o el destino.

En Modo fácil

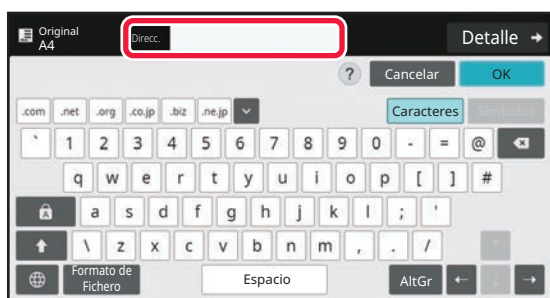

- [ESPECIFICACIÓN DE UNA DIRECCIÓN MANUALMENTE \(página 6-43\)](#)
- [RECUPERACIÓN DE UN DESTINO DE UNA LIBRETA DE DIRECCIONES \(página 6-37\)](#)
- [UTILIZACIÓN DE UN REGISTRO DE ENVÍOS PARA EL REENVÍO \(página 6-50\)](#)
- [RECUPERACIÓN DE UN DESTINO DE UNA LIBRETA DE DIRECCIONES GLOBAL \(página 6-46\)](#)
- [RECUPERACIÓN DE UN DESTINO DE UNA LIBRETA DE DIRECCIONES DEL MÓVIL \(página 6-48\)](#)

En Modo normal

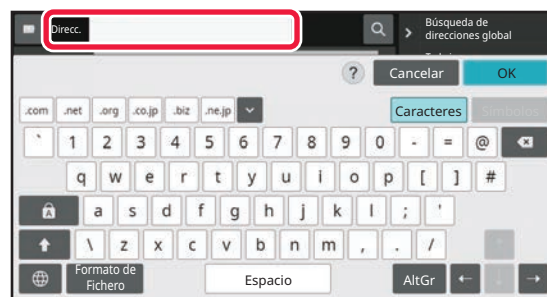

- [ESPECIFICACIÓN DE UNA DIRECCIÓN MANUALMENTE \(página 6-43\)](#)
- [RECUPERACIÓN DE UN DESTINO DE UNA LIBRETA DE DIRECCIONES \(página 6-37\)](#)
- [UTILIZACIÓN DE UN NÚMERO DE BÚSQUEDA PARA RECUPERAR UN DESTINO \(página 6-42\)](#)
- [RECUPERACIÓN DE UN DESTINO DE UNA LIBRETA DE DIRECCIONES GLOBAL \(página 6-46\)](#)
- [RECUPERACIÓN DE UN DESTINO DE UNA LIBRETA DE DIRECCIONES DEL MÓVIL \(página 6-48\)](#)
- [UTILIZACIÓN DE UN REGISTRO DE ENVÍOS PARA EL REENVÍO \(página 6-50\)](#)
- [CONSULTA DE UNA LISTA DE LOS DESTINOS SELECCIONADOS \(página 6-40\)](#)
- [ESPECIFICACIÓN DE UNA CARPETA DE RED \(página 6-44\)](#)



3

Seleccione las funciones.

Especifique el tamaño de escaneado original, la exposición, el formato de archivo y otros elementos. Si es necesario, puede consultar las funciones siguientes para la configuración.

En Modo fácil



En Modo normal

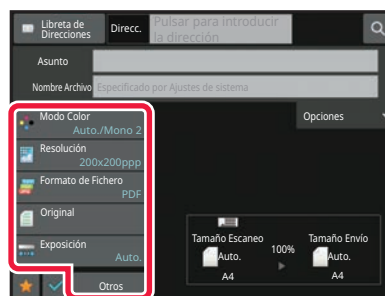

[ESCANEO AUTOMÁTICO DE AMBAS CARAS DE UN ORIGINAL \(ORIGINAL A DOS CARAS\) \(página 6-75\)](#)

[MODIFICACIÓN DE LA RESOLUCIÓN \(página 6-90\)](#)

[CAMBIO DEL FORMATO EN LOS MODOS ESCANEAR O ENTRADA DATOS \(página 6-91\)](#)

[ELIMINACIÓN DE PÁGINAS EN BLANCO DE UNA TRANSMISIÓN \(OMITIR PÁGINA EN BLANCO\) \(página 6-145\)](#)

[ESCANEO Y ENVÍO DE FORMA COLECTIVA DE ORIGINALES \(página 6-103\)](#)

[AJUSTE DE COLORES Y TONALIDADES \(página 6-128\)](#)

[ESCANEO DE ORIGINALES \(página 6-138\)](#)

[ESCANEO AUTOMÁTICO DE AMBAS CARAS DE UN ORIGINAL \(ORIGINAL A DOS CARAS\) \(página 6-75\)](#)

[TAMAÑO DE ESCANEADO Y TAMAÑO DE ENVÍO](#)

[\(AMPLIAR/REDUCIR\) \(página 6-76\)](#)

[ESPECIFICACIÓN DEL TAMAÑO DE ESCANEADO DEL ORIGINAL EN EL TAMAÑO DEL PAPEL \(página 6-77\)](#)

[ESPECIFICACIÓN DEL TAMAÑO DE ESCANEADO DEL ORIGINAL MEDIANTE VALORES NUMÉRICOS \(página 6-79\)](#)

[ESPECIFICACIÓN DEL TAMAÑO DE ENVÍO DE LA](#)

[IMAGEN \(página 6-86\)](#)

[CAMBIO DE LA EXPOSICIÓN Y DEL TIPO DE IMAGEN](#)

[ORIGINAL \(página 6-88\)](#)

[MODIFICACIÓN DE LA RESOLUCIÓN \(página 6-90\)](#)

[CAMBIO DEL FORMATO EN LOS MODOS ESCANEAR O ENTRADA DATOS \(página 6-91\)](#)

[CAMBIO DEL FORMATO EN EL MODO INTERNET-FAX \(página 6-97\)](#)

[CAMBIO DEL MODO DE COLOR \(página 6-97\)](#)



4

Envíe el original.

Pulse la tecla [B/N Iniciar] o [Color Iniciar] (tecla [Iniciar] en modo normal).



- Puede pulsar la tecla [Vista previa] antes de pulsar la tecla [B/N Iniciar] o la tecla [Color Iniciar] (la tecla [Iniciar] en el modo normal) para comprobar una vista previa de la imagen.
- Si coloca el original en el cristal de exposición, repita los procedimientos de colocación de original y transmisión hasta que se hayan enviado todos los originales. Tras escanear todos los originales, pulse la tecla [Read-End].
- En modo normal, si pulsa [Archivo] o [Archivo rápido] en el panel de acciones antes de enviar una imagen, podrá guardar el original escaneado como datos.

[UTILIZACIÓN DEL ARCHIVO DE DOCUMENTOS EN CADA UNO DE LOS MODOS \(página 7-8\)](#)

- Cuando el original se escanea cuando está sesgado, existe una función que ajusta automáticamente el sesgado. La función de ajuste automático del sesgado se activa cuando está activada la configuración automática en el modo fácil.

En el modo normal, pulse la tecla [Otros] y luego la tecla [Sesgado Ajuste] para alternar.

[AJUSTAR AUTOMÁTICAMENTE DATOS DE ESCANEADO SESGADO \(SESGADO AJUSTE\) \(página 6-152\)](#)

Si el papel se atasca en el alimentador de documentos automático

Se pueden definir 2 patrones.

En "Ajustes (administrador)", seleccione [Configuraciones del sistema] → [Configuración Envío Imágenes] → [Conf. del Escaneo] → [Configuración de Condiciones] → [Envío Rápido En Línea].

- Si se activa

Si se atasca un original, el escaneado se detiene y se envían los datos escaneados hasta ese momento.

- Si se desactiva

Aunque se atasque un original, el escaneado no se detiene, el original atascado se coloca de nuevo y el escaneado vuelve a iniciarse. Una vez escaneado todo el original se envían los datos escaneados.



TAMAÑO DEL ORIGINAL

TAMAÑOS DE ORIGINAL SUSCEPTIBLES DE TRANSMISIÓN

Para obtener información sobre los tamaños de los originales que se pueden cargar, consulte "[ALIMENTADOR AUTOMÁTICO DE DOCUMENTOS \(página 1-34\)](#)" y "[CRISTAL DE EXPOSICIÓN \(página 1-40\)](#)".

TAMAÑO DEL ORIGINAL COLOCADO

Cuando se coloca un original de tamaño estándar, el tamaño del original se detecta de forma automática y se muestra en "Tamaño Escaneo" en la pantalla inicial.

[TAMAÑO DE ESCANEADO Y TAMAÑO DE ENVÍO \(AMPLIAR/REDUCIR\) \(página 6-76\)](#)

Los tamaños estándar son tamaños que la máquina es capaz de detectar automáticamente. Los tamaños estándar se establecen en "Ajustes", en "Configuración detector de Tamaño Original".



Cuando la función de detección automática de originales está en funcionamiento y se coloca el original (de tamaño en pulgadas o de un tamaño diferente a uno estándar), es posible que se muestre el tamaño estándar más cercano o que no aparezca el tamaño original. En este caso, establezca manualmente el tamaño correcto del original.

[ESPECIFICACIÓN DEL TAMAÑO DE ESCANEADO DEL ORIGINAL EN EL TAMAÑO DEL PAPEL \(página 6-77\)](#)

[ESPECIFICACIÓN DEL TAMAÑO DE ESCANEADO DEL ORIGINAL MEDIANTE VALORES NUMÉRICOS \(página 6-79\)](#)



Para seleccionar el tamaño que la máquina es capaz de detectar automáticamente:

Seleccione el grupo de tamaños de originales detectados seleccionando [Configuraciones del sistema] en "Ajustes (administrador)" → [Configuraciones Comunes] → [Control de Dispositivos] → [Configurar Condiciones] → [Configuración detector de Tamaño Original].

Lista de opciones de configuración del detector de tamaño del original

[TAMAÑOS DE ORIGINALES DETECTABLES \(página 1-32\)](#)



LIBRETA DE DIRECCIONES

"Contactos" y "Grupo" pueden guardarse en la libreta de direcciones.

En el caso de los contactos, se puede almacenar más de una dirección, incluidas direcciones de fax, correo electrónico, Internet fax y SMTP directo.

Si registra las direcciones almacenadas como "Contactos", al igual que las introducidas directamente como "Grupo", podrá enviar fácilmente mensajes a varios destinos con tan sólo especificar un grupo.



Las funciones de fax y fax por Internet pueden no estar disponibles según el país, región o modelo.

Libreta de Direcciones

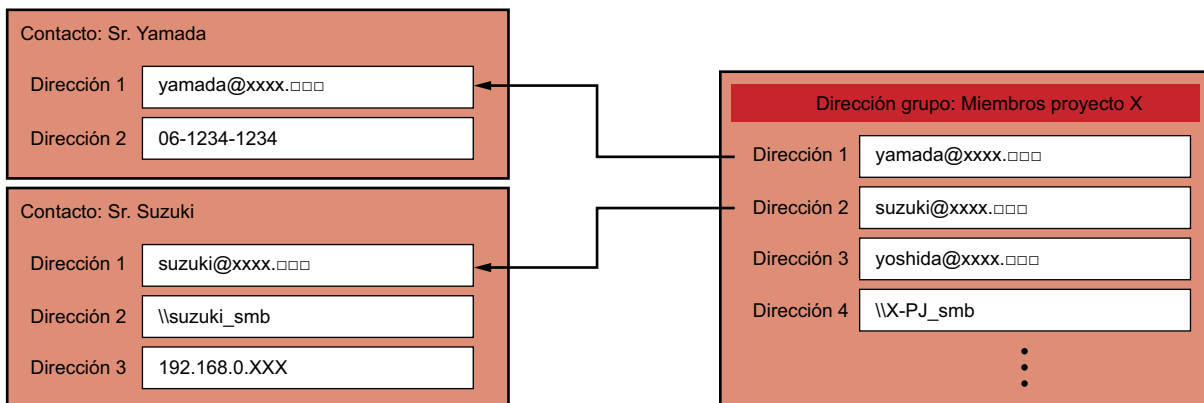

- Pueden almacenarse un máximo de 2000 entradas en total para "Contactos" y "Grupo".
- La libreta de direcciones puede almacenar un máximo de 6000 direcciones.
- "Contactos" puede almacenar hasta 500 direcciones.
- "Grupo" puede almacenar hasta 500 direcciones.
- No se puede usar un grupo que combine SMTP directo con otros métodos de envío para la transmisión.



PANTALLA DE LA LIBRETA DE DIRECCIONES

Para visualizar la libreta de direcciones, pulse la tecla [Libreta de direcciones] en la pantalla inicial en modo de envío de imágenes, por ejemplo fax, correo electrónico o Internet fax. También puede visualizarla pulsando el icono [Libreta de direcciones] en la pantalla de inicio. Sobre "Contactos" y "Grupo" registrados se puede aplicar búsqueda alfabética y búsqueda avanzada basada en criterios seleccionados.

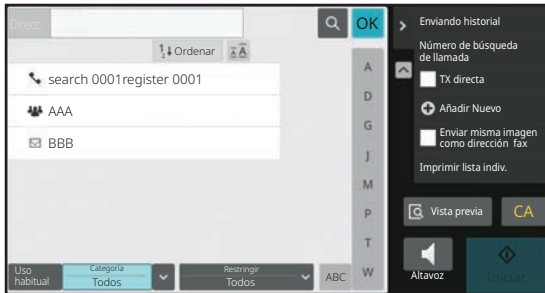

- Al pulsar la tecla [Libreta de Direcciones] en la pantalla inicial de correo electrónico, se muestran los grupos y contactos que tengan direcciones de correo electrónico.
- Si está habilitada la autenticación de usuario, los contactos y grupos se pueden compartir dentro de un grupo especificado o almacenarse como contactos personales a los que sólo usted tenga permitido acceder.
[ESTABLECIMIENTO DEL ÁMBITO DE PUBLICACIÓN DE CONTACTOS Y GRUPOS \(página 6-31\)](#)
- Puede tocar la tecla [Encontrar mi dirección] al iniciar la sesión y seleccionar su dirección de correo electrónico en la lista de usuarios. Resulta muy cómodo si desea enviarse un correo electrónico a sí mismo.



Desactivar el registro de una libreta de direcciones

• Prohibir el registro desde la máquina

En "Ajustes (administrador)", seleccione [Configuraciones del sistema] → [Configuración Envío Imágenes] → [Configuraciones Comunes] → [Activar/ Desactivar Configuraciones] → [Ajustes para desactivar registro] → [Desactivar el destino de reg. del panel de op.].

• Prohibir el registro desde la página web

En "Ajustes (administrador)", seleccione [Configuraciones del sistema] → [Configuración Envío Imágenes] → [Configuraciones Comunes] → [Activar/ Desactivar Configuraciones] → [Ajustes para desactivar registro] → [Desactivar el destino de reg. de la pág. web].

• Desactivar apagado de la pantalla

En "Ajustes (administrador)", seleccione [Configuraciones del sistema] → [Configuración Envío Imágenes] → [Configuraciones Comunes] → [Configuración de Condiciones] → [Desactivar apagado de la pantalla].

Desactiva la realización de cambios en el orden de visualización (orden de número de búsqueda, ascendente, descendente).

Una vez definida, la secuencia de visualización no se puede cambiar. El orden visualizado permanecerá fijo según el orden efectivo cuando se habilitó esta opción.

• Se muestra el tipo de pantalla definido en la pantalla inicial de la libreta de direcciones

En "Ajustes (administrador)", seleccione [Configuraciones del sistema] → [Configuración Envío Imágenes] → [Configuraciones Comunes] → [Configuración de Condiciones] → [Categoría visualizada por defecto].

Seleccione una categoría que se visualice por defecto.

- Ninguna
- Uso Frecuente
- Categorías de 1 a 32

• Mostrar todas las direcciones independientemente del modo

En "Ajustes (administrador)", seleccione [Configuraciones del sistema] → [Configuración Envío Imágenes] → [Configuraciones Comunes] → [Configuración de Condiciones] → [Mostrar todos los tipos de direcciones independientemente del modo que se visualice actualmente.].

Muestra todos los destinos con independencia del modo visualizado cuando se habilita esta opción.

• Ampliar la libreta de direcciones

En "Ajustes (administrador)", seleccione [Configuraciones del sistema] → [Configuración Envío Imágenes] → [Configuraciones Comunes] → [Configuración de Condiciones] → [Ampliar la libreta de direcciones].

Aparece una lista de libretas de direcciones ampliadas.



SELECCIÓN DE "CONTACTOS" O "GRUPO"

Toque "Contactos" o "Grupo" para seleccionar "Contactos" o "Grupo".

Una vez seleccionada, pulse **OK**.

Para añadir "Contactos" y "Grupo", consulte los siguientes apartados.

[ALMACENAMIENTO DE DIRECCIONES MEDIANTE ENTRADA DIRECTA \(página 6-21\)](#)

[ALMACENAMIENTO DE DIRECCIONES MEDIANTE BÚSQUEDA DE DIRECCIONES GLOBAL \(página 6-23\)](#)

[ALMACENAMIENTO DE DIRECCIONES DESDE REGISTROS DE ENVÍO DE IMÁGENES O DE FAX \(página 6-25\)](#)

[ALMACENAMIENTO DE GRUPOS \(página 6-27\)](#)

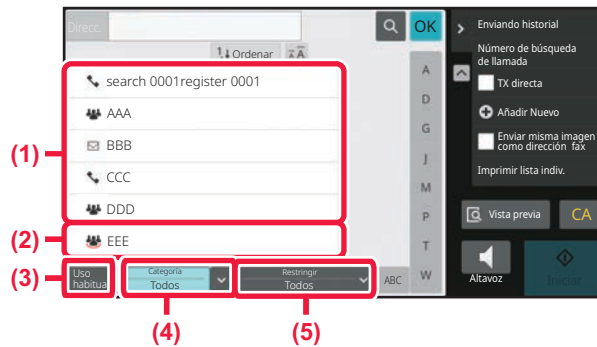

(1) Teclas de un toque de "Contactos"

(4) Tecla [Categoría]

(2) Teclas de un toque de "Grupo"

(5) Tecla [Restringir]

(3) Tecla [Uso habitual]

Restricción por uso frecuente

Toque la tecla [Uso habitual] para seleccionar una dirección en la pantalla que aparece.

Se mostrarán las direcciones registradas como direcciones de "Uso habitual".

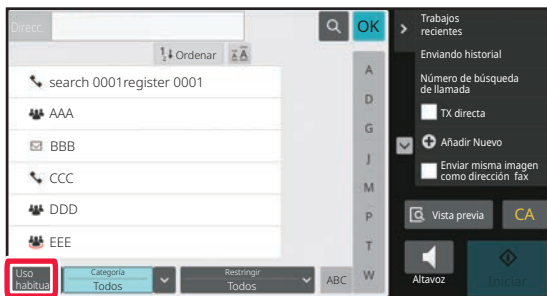



Restricción por categoría

Pulse la tecla [Categoría] para seleccionar una categoría en la pantalla que aparece. Los "Contactos" y el "Grupo" de la categoría seleccionada aparecerán en una lista. La condición de restringida se muestra bajo la tecla [Categoría].

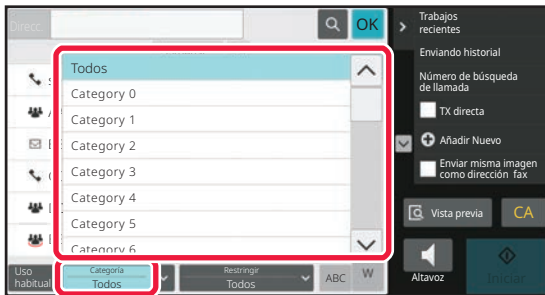

Restricción por tipo de trabajo

Pulse la tecla [Restringir] para seleccionar un trabajo en la pantalla que aparece. Para restringir por "Grupo", toque la tecla [Grupo]. Los "Contactos" y el "Grupo" del trabajo seleccionado aparecerán en una lista. La condición de restringida se muestra bajo la tecla [Restringir].

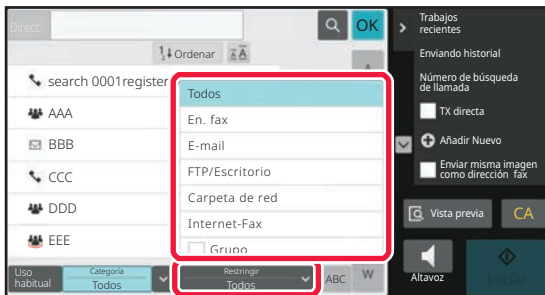

Restricción por índice

Busque por orden alfabético para restringir el número de direcciones. Por ejemplo, toque "A" en la barra de índice para mostrar "Contactos" almacenados con texto de búsqueda que comience por "A".

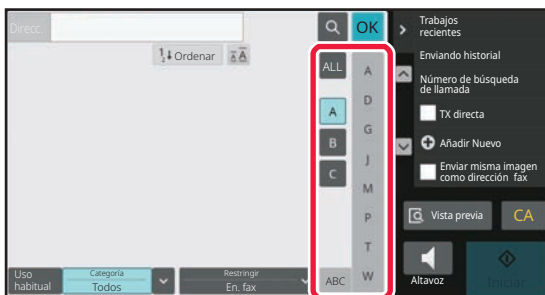



Restricción por palabra clave

Pulse para visualizar una pantalla de búsqueda. Seleccione un destino de búsqueda, introduzca una palabra clave y, a continuación, pulse la tecla [Iniciar Búsqueda]. Se enumerarán los resultados de la búsqueda.

Por ejemplo, si en [Elemento] figura [Nombre], busque mediante la palabra clave "SH", contactos y grupos que comiencen por "SH".



Visualización en el orden de los números de búsqueda

Si pulsa la tecla [Ordenar] se mostrará una lista ordenada de modo ascendente, descendente o bien ordenada por números de búsqueda.

La pantalla cambia por el orden [Ordenar] (▲) (Arriba) → [Ordenar] (▼) (Abajo) → Orden por número de búsqueda.

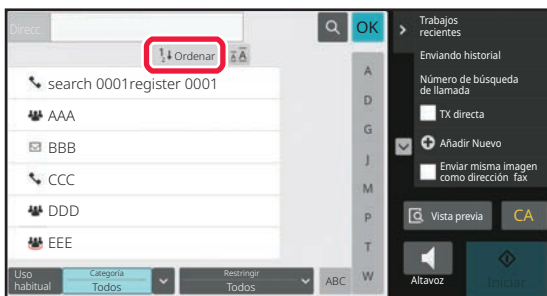



ALMACENAMIENTO DE DIRECCIONES MEDIANTE ENTRADA DIRECTA

Almacene nuevos nombres o direcciones en la libreta de direcciones introduciéndolos directamente.

1

En la pantalla de la libreta de direcciones, pulse [Añadir Nuevo] en el panel de acciones o pulse el icono [Control Dirección] en la pantalla de inicio.

2

Introduzca la información básica.

Asegúrese de introducir [Nom.] e [Inicial].

Para especificar una categoría, seleccione una de la lista de categorías que aparece al pulsar el recuadro.

Para registrar la dirección como de uso frecuente, marque la casilla de verificación [También registro uso habitual] .



Para registrar un nombre de categoría:

En "Ajustes (administrador)", seleccione [Configuraciones del sistema] → [Configuración Envío Imágenes] → [Configuraciones Comunes] → [Configuración de categoría].



Si se habilita la autenticación de usuario, aparece la ficha correspondiente a la opción de publicación de dirección. Al establecer la publicación de direcciones se permite compartir "Contactos" y "Grupo" almacenados dentro de un grupo específico o almacenarlos como contactos personales a los que sólo usted tenga permitido acceder.

[ESTABLECIMIENTO DEL ÁMBITO DE PUBLICACIÓN DE CONTACTOS Y GRUPOS \(página 6-31\)](#)

3

Toque [Número de Fax], [Dir. de cor. electr.], [Dir. de Internet-Fax] o [Dirección SMTP directa] para introducir la dirección y toque **OK**.



- Marque la casilla de verificación para establecer dicha dirección como preferida sobre las otras en caso de que haya almacenadas dos o más direcciones en "Contactos".
- Pueden registrarse direcciones de FTP, escritorio y carpeta de red desde [Libreta de Direcciones] en "Configuración (versión Web)".



4

Toque la tecla [Registrar].

La primera dirección de cada tipo de dirección se establece como la dirección predeterminada. Si ninguna dirección tiene marcada la casilla de verificación junto a ella, aparecerá una pantalla de confirmación para preguntarle si desea seleccionar una dirección predeterminada.



ALMACENAMIENTO DE DIRECCIONES MEDIANTE BÚSQUEDA DE DIRECCIONES GLOBAL

Almacene los resultados de búsqueda en la libreta de direcciones global como nuevas direcciones en la libreta de direcciones.



La búsqueda de direcciones globales requiere un servidor LDAP.



Desactivar el Reg. de Destinos mediante Búsq. Global de Dir.

En "Ajustes (administrador)", seleccione [Configuraciones del sistema] → [Configuración Envío Imágenes] → [Configuraciones Comunes] → [Activar/ Desactivar Configuraciones] → [Ajustes para desactivar registro] → [Desactivar el Reg. de Destinos mediante Búsq. Global de Dir.].

Global de Dir. Desactiva el control de direcciones desde la búsqueda de direcciones global.

Configure el valor de cada uno de los elementos siguientes:

Correo electrónico, Internet Fax, Fax

1

En la pantalla de la libreta de direcciones, pulse [Añadir Nuevo] en el panel de acciones o pulse el icono [Control Dirección] en la pantalla de inicio.

2

Introduzca la información básica.

Asegúrese de introducir [Nom.] e [Inicial].

Para especificar una categoría, seleccione una de la lista de categorías que aparece al pulsar el recuadro.

Para registrar la dirección como de uso frecuente, marque la casilla de verificación [También registro uso habitual] .



Para registrar un nombre de categoría:

En "Ajustes (administrador)", seleccione [Configuraciones del sistema] → [Configuración Envío Imágenes] → [Configuraciones Comunes] → [Configuración de categoría].



Si se habilita la autenticación de usuario, aparece la ficha correspondiente a la opción de publicación de dirección. Al establecer la publicación de direcciones se permite compartir "Contactos" y "Grupo" almacenados dentro de un grupo específico o almacenarlos como contactos personales a los que sólo usted tenga permitido acceder.

[ESTABLECIMIENTO DEL ÁMBITO DE PUBLICACIÓN DE CONTACTOS Y GRUPOS \(página 6-31\)](#)



3

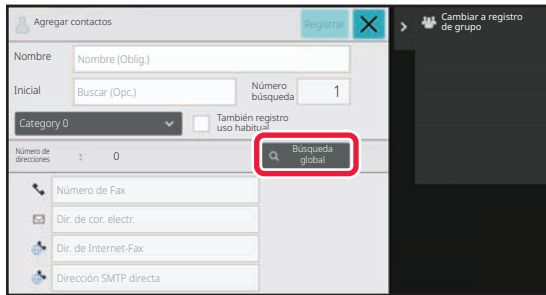

Toque la tecla [Búsqueda global].

4

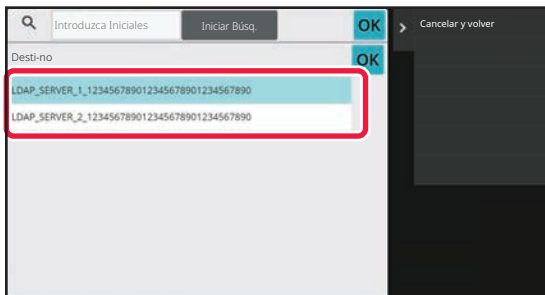

Seleccione el servidor de la lista de servidores.

Si aparece una pantalla de autenticación, introduzca su nombre de usuario y contraseña y toque la tecla [OK].
Tras seleccionar un servidor, pulse **OK**.

5



Toque el campo de entrada para introducir la condición de búsqueda y después toque la tecla [Iniciar Búsqueda].

Para cambiar el destino de búsqueda, pulse para [Elemento]. Puede seleccionar [Nombre] o [Dirección].

6

Seleccione una dirección de la lista de resultados de búsqueda y toque la tecla **OK**.



Para comprobar la información de dirección, seleccione la dirección y toque la tecla [Confirmar información de dirección].

7

Toque la tecla [Registrar].

La primera dirección de cada tipo de dirección se establece como la dirección predeterminada. Si ninguna dirección tiene marcada la casilla de verificación junto a ella, aparecerá una pantalla de confirmación para preguntarle si desea seleccionar una dirección predeterminada.



ALMACENAMIENTO DE DIRECCIONES DESDE REGISTROS DE ENVÍO DE IMÁGENES O DE FAX

Como nuevo registro, agregue a la libreta de direcciones una dirección que haya introducido a través de operaciones de envío de imágenes o de fax.



Las direcciones de FTP y de escritorio no pueden almacenarse en la libreta de direcciones desde registros de envíos.

1

En el modo de envío de imágenes o fax, toque [Enviando historial] en el panel de acciones.

2

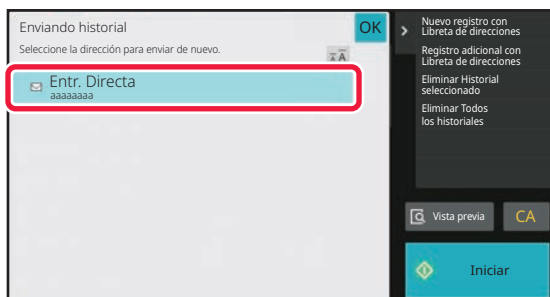

Seleccione una dirección que desee registrar en la libreta de direcciones a partir de los registros de envío y, después, pulse [Nuevo registro con Libreta de direcciones] en el panel de acciones.



Si pulsa [Registro adicional con Libreta de direcciones] en el panel de acciones, podrá añadir la dirección a un contacto almacenado en la libreta de direcciones.

3

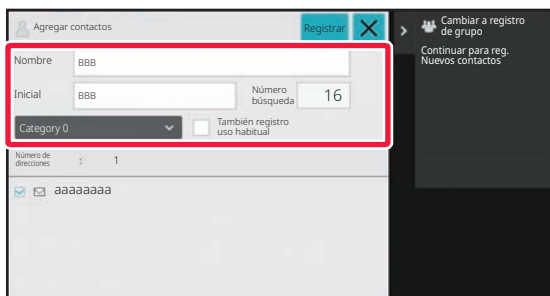

Introduzca la información básica.

Asegúrese de introducir [Nom.] e [Inicial].
Para especificar una categoría, seleccione una de la lista de categorías que aparece al pulsar el recuadro.
Para registrar la dirección como de uso frecuente, marque la casilla de verificación [También registro uso habitual] .



Si se habilita la autenticación de usuario, aparece la ficha correspondiente a la opción de publicación de dirección. Al establecer la publicación de direcciones se permite compartir "Contactos" y "Grupo" almacenados dentro de un grupo específico o almacenarlos como contactos personales a los que sólo usted tenga permitido acceder.

[ESTABLECIMIENTO DEL ÁMBITO DE PUBLICACIÓN DE CONTACTOS Y GRUPOS \(página 6-31\)](#)



Para registrar un nombre de categoría:

En "Ajustes (administrador)", seleccione [Configuraciones del sistema] → [Configuración Envío Imágenes] → [Configuraciones Comunes] → [Configuración de categoría].



4

Toque la tecla [Registrar].

La dirección se registra en la libreta de direcciones y se restablece la pantalla del registro de transmisión. La primera dirección de cada tipo de dirección se establece como la dirección predeterminada. Si ninguna dirección tiene marcada la casilla de verificación junto a ella, aparecerá una pantalla de confirmación para preguntarle si desea seleccionar una dirección predeterminada.

5

Toque la tecla [OK].



ALMACENAMIENTO DE GRUPOS

Registre un "Grupo" seleccionando direcciones de entre las ya almacenadas como "Contactos". En este tipo de registro, sólo tiene lugar la referencia a direcciones ya almacenadas y, de ese modo, no aumenta el número total de direcciones registradas (un máximo de 6000) en la libreta de direcciones. También puede introducir directamente una nueva dirección para un "Grupo".

1

En la pantalla de la libreta de direcciones, pulse [Añadir Nuevo] en el panel de acciones o pulse el icono [Control Dirección] en la pantalla de inicio.

2

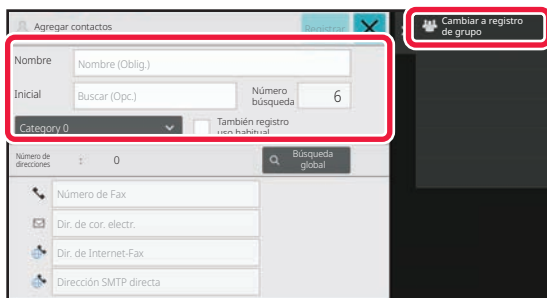

Introduzca la información básica y toque [Cambiar a registro de grupo] en el panel de acciones.

3

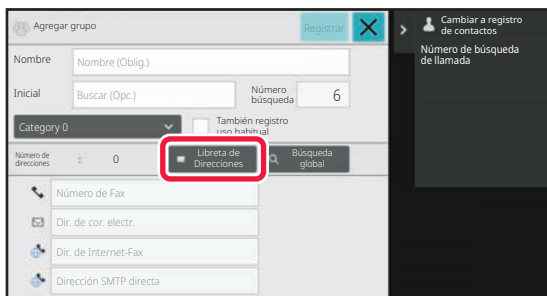

Toque la tecla [Libreta de Direcciones].



Para introducir directamente una dirección nueva para un "Grupo", toque [Número de Fax], [Dir. de cor. electr.], [Dir. de Internet-Fax] o [Dirección SMTP directa].



4

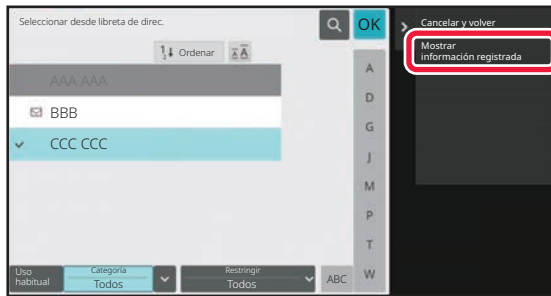

En la lista de contactos, toque el "Contactos" que contenga la dirección que desee añadir al "Grupo" y toque [Mostrar información registrada] en el panel de acciones.

5



Toque la dirección que haya que registrar en el "Grupo" y, a continuación, toque la tecla **OK**.

Puede seleccionar más de una dirección.

6

Repita los pasos 3 a 5 para registrar direcciones. Una vez finalizado el registro de direcciones, toque la tecla **OK**.

7

Toque la tecla [Registrar].



MODIFICACIÓN/BORRADO DE DIRECCIONES EN LA LIBRETA DE DIRECCIONES

Puede modificar o borrar información de "Contactos" o "Grupo" almacenada en la libreta de direcciones, así como direcciones que aparezcan en "Contactos" y "Grupo".

MODIFICACIÓN/BORRADO DE CONTACTOS Y GRUPOS

1

En la pantalla de la libreta de direcciones, seleccione el contacto o grupo que desee modificar y toque [Modificar] en el panel de acciones.

Para borrar "Contactos" o "Grupo", toque [Eliminar] en el panel de acciones.



- En el caso de modificaciones, solo puede seleccionar un "Contactos" o "Grupo" a la vez.
- En el caso de borrados, puede seleccionar más de un "Contactos" o "Grupo" a la vez.
- Si ha iniciado sesión como administrador, puede borrar todas las direcciones almacenadas en la libreta de direcciones pulsando la opción [Eliminar todo] que aparece en el panel de acciones.

2

Modificación de "Contactos" o "Grupo"

- Puede cambiar información básica, como nombres y categorías, y también puede añadir direcciones.
[ALMACENAMIENTO DE DIRECCIONES MEDIANTE ENTRADA DIRECTA \(página 6-21\)](#)
[ALMACENAMIENTO DE DIRECCIONES MEDIANTE BÚSQUEDA DE DIRECCIONES GLOBAL \(página 6-23\)](#)
[ALMACENAMIENTO DE DIRECCIONES DESDE REGISTROS DE ENVÍO DE IMÁGENES O DE FAX \(página 6-25\)](#)
[ALMACENAMIENTO DE GRUPOS \(página 6-27\)](#)
- Puede cambiar el ámbito de publicación.
[ESTABLECIMIENTO DEL ÁMBITO DE PUBLICACIÓN DE CONTACTOS Y GRUPOS \(página 6-31\)](#)



MODIFICACIÓN/BORRADO DE DIRECCIONES

1

Seleccione el contacto o grupo que desee modificar y toque [Modificar] en el panel de acciones. En la pantalla de la libreta de direcciones, seleccione el contacto o grupo que contenga la dirección que desee modificar y toque [Modificar] en el panel de acciones.

Sólo podrá seleccionar un contacto o un grupo. Si se selecciona más de uno, la tecla [Modificar] no aparecerá.

2

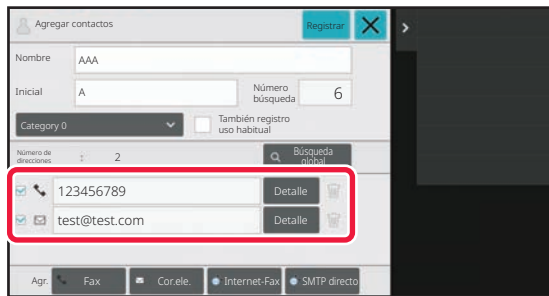

Toque la dirección que se muestra en la lista de direcciones.

Para eliminar una dirección, toque la tecla .



- Para modificar o eliminar sólo puede seleccionar una dirección cada vez.
- Para confirmar la información de la dirección, pulse la tecla [Detalle].



No se puede modificar o eliminar una dirección de un trabajo que esté en una cola de trabajos.

3

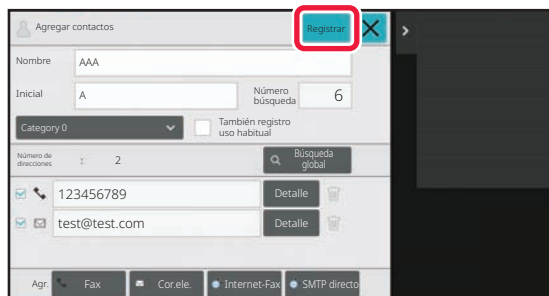

Modifique la dirección.

Una vez modificada, toque la tecla [Registrar].

4

Toque la tecla [OK].



Sólo puede modificar direcciones de la carpeta de red en la pantalla de edición. (No se puede visualizar la pantalla Añadir Nuevo.)



ESTABLECIMIENTO DEL ÁMBITO DE PUBLICACIÓN DE CONTACTOS Y GRUPOS

Se pueden compartir "Contactos" y "Grupo" almacenados en la libreta de direcciones dentro de un grupo específico o almacenarlos como contactos personales a los que solo usted tenga permitido acceder.

Si no se especifica ningún ámbito de publicación, los "Contactos" y "Grupo" almacenados se hacen públicos para todos los usuarios.



Se necesita autenticación de usuario para establecer el ámbito de publicación de los "Contactos" y "Grupo".

Ámbito de publicación de direcciones	Descripción
Publicado para todos	"Contactos" y "Grupo" se publican para todos los usuarios de la máquina.
Usuario	"Contactos" y "Grupo" se publican solo para el usuario. Las direcciones registradas se muestran preferentemente como "Contactos personales" en la libreta de direcciones del usuario.
Grupo de Usuarios	La publicación de "Contactos" y "Grupo" se limita al grupo especificado. Se puede establecer un máximo de ocho grupos por "Contactos" o "Grupo" como ámbito de publicación.

1

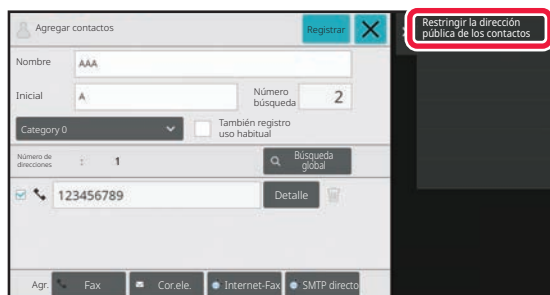

En la pantalla de registro de direcciones toque [Restringir la dirección pública de los contactos] en el panel de acciones.

2

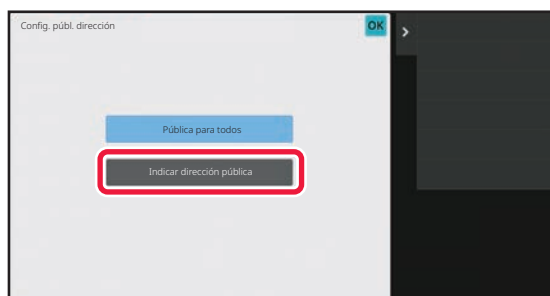

Toque la tecla [Indicar dirección pública].



3

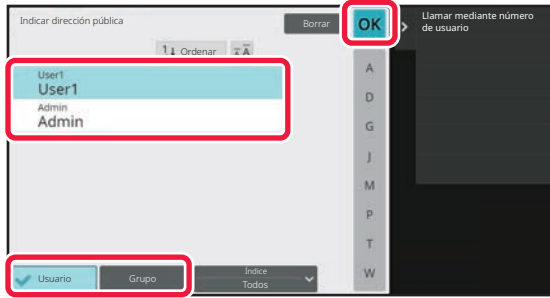

Toque [Usuario] o [Grupo] y especifique para quién se hará pública la dirección.

Una vez completada la configuración, pulse **OK**.



Si ha iniciado sesión como administrador, seleccione cualquier nombre de usuario de la lista de usuarios.



Para registrar un usuario:

En "Ajustes (administrador)", seleccione [Control de Usuario] → [User Settings] → [Lista de Usuarios] → [Agregar].



ELIMINACIÓN DEL HISTORIAL DE ENVÍOS

Puede eliminar el historial de envíos de fax o de imágenes.



El historial de envíos se elimina en el modo normal.

ELIMINACIÓN DE UN HISTORIAL SELECCIONADO

1

Toque el historial que desee eliminar.

2

En la pantalla de registro de envíos toque [Eliminar Historial seleccionado] en el panel de acciones.

3

Aparecerá el mensaje "¿Desea eliminar el historial seleccionado?"; toque la tecla [Borrar].

Se eliminará el registro de envíos seleccionado.

ELIMINACIÓN DE TODOS LOS HISTORIALES DE ENVÍOS

1

En la pantalla de registro de envíos toque [Eliminar Todos los historiales] en el panel de acciones.

2

Aparecerá el mensaje "Eliminar Todos los historiales"; toque la tecla [Borrar todo].

Se eliminarán todos los registros de envíos.



REGISTRAR UNA LIBRETA DE DIRECCIONES EN LA PÁGINA WEB

LIBRETA DE DIRECCIONES

Los destinos de transmisión (contactos), como las direcciones de fax y escaneado a correo electrónico, y los grupos de destinos de transmisión se pueden guardar en la libreta de direcciones. En el modo de configuración se muestra la información de contacto y de grupo guardada.

Para editar un contacto o grupo, seleccione el nombre correspondiente. Para añadir un nuevo contacto o grupo, haga clic en la tecla [Agregar].

Elemento	Descripción
Tipo	Seleccione el contacto o grupo.
Núm. búsqueda	Guarde un número que puede utilizarse para buscar un contacto o grupo.
Nombre de Dirección	Guarde un nombre para una dirección.
Inicial	Guarde una inicial que puede utilizarse para buscar un contacto o grupo.
Categoría	Introduzca una categoría para un contacto o grupo.
Registrar Esta Dirección en [Uso Frecuente]	Añada un contacto al índice de "Uso Frec."
Configuración de dirección pública	Ajuste si la dirección se compartirá con todos los usuarios o sólo los usuarios seleccionados. Si selecciona [Seleccionar usuario], haga clic en los botones de selección de usuarios para seleccionar aquellos con los que se compartirá la dirección.
Compartir también al siguiente grupo	Cuando esta función está activada, se puede seleccionar un grupo guardado anteriormente en la lista de abajo y compartir la dirección con este grupo.
Cor.ele.	
Dir. corr. el.	Para guardar una nueva dirección, seleccione [Nueva dirección] e introduzca la dirección en el campo de entrada de la dirección.
Búsq. Global de Direcciones	Para buscar una dirección guardada como dirección global, haga clic en esta tecla y seleccione la dirección en la lista.
Tipo de Archivo*	Seleccione el formato de archivo utilizado para una imagen escaneada. Blanco y negro: Seleccione el formato de compresión empleado para guardar imágenes en blanco y negro. Color/escala de grises: Seleccione el formato de compresión empleado para guardar imágenes en color/escala de grises. Si el original es principalmente texto con pocos colores, seleccione "Reducir colores" para escanearlo con la configuración correcta y reducir el tamaño del archivo.
Definir como uso predeterminado	Defina una dirección como dirección predeterminada.
Fax	
Número de Fax	Guarde un nuevo número de fax, seleccione [Nueva dirección] e introduzca el número de fax en el campo de entrada del número de fax.
Búsq. Global de Direcciones	Para buscar un número de fax guardado como dirección global, haga clic en esta tecla y seleccione el número de fax en la lista.
Modo de Transmisión	Seleccione la velocidad de comunicación y el Modo de Correspondencia Internacional.
Definir como uso predeterminado	Defina una dirección como dirección predeterminada.



Elemento	Descripción
Internet-Fax	
Dirección de Internet-Fax	Para guardar una nueva dirección, seleccione [Nueva dirección] e introduzca la dirección en el campo de entrada de la dirección.
Búsq. Global de Direcciones	Para buscar una dirección guardada como dirección global, haga clic en esta tecla y seleccione la dirección en la lista.
Modo de Compresión	Defina el formato de compresión empleado para las imágenes transmitidas.
Solicitar Informe de Recepción de Internet Fax	Seleccione si desea o no recibir un informe de recepción por correo electrónico una vez terminada la transmisión.
Definir como uso predeterminado	Defina una dirección como dirección predeterminada.
SMTP directo	
Dirección SMTP directa	Para guardar una nueva dirección, seleccione [Nueva dirección] e introduzca la dirección en el campo de entrada de la dirección.
Agregar Nombre de Host o Dirección IP.	Si la máquina receptora está configurada para recibir sólo correos electrónicos de determinadas direcciones, introduzca la dirección de correo electrónica específica en el cuadro de texto [Dirección SMTP directa]. Seleccione la casilla de verificación "Agregar Nombre de Host o Dirección IP." e introduzca el nombre de host o la dirección IP de la máquina receptora en el cuadro de texto [Nombre de Host o dir. IP]. Ejemplo: Si la dirección de correo electrónico de la máquina receptora es "usuario@dominio_de_muestra.com" y la dirección IPv4 es "192.168.123.45" escriba "usuario@dominio_de_muestra.com" en el cuadro de texto [Dirección SMTP directa] y escriba "192.168.123.45" en el cuadro de texto [Nombre de Host o dir. IP].
Modo de Compresión	Defina el formato de compresión empleado para las imágenes transmitidas.
Definir como uso predeterminado	Defina una dirección como dirección predeterminada.
FTP	
Dirección FTP	Para añadir una nueva dirección, seleccione [Nueva dirección] e introduzca la dirección en [Nombre de Host o dir. IP].
Número de Puerto	Establezca el número de puerto empleado por el servidor FTP.
Tipo de Archivo*	Seleccione el formato de archivo utilizado para una imagen escaneada. Blanco y negro: Seleccione el formato de compresión empleado para guardar imágenes en blanco y negro. Color/escala de grises: Seleccione el formato de compresión empleado para guardar imágenes en color/escala de grises. Si el original es principalmente texto con pocos colores, seleccione "Reducir colores" para escanearlo con la configuración correcta y reducir el tamaño del archivo.
Directorio	Especifique un directorio en el servidor FTP para utilizarlo para la transmisión.
Nombre de Usuario	Introduzca un nombre de usuario en el servidor FTP que se utilizará para la transmisión.
Contraseña	Introduzca la contraseña asociada con el nombre de usuario introducido.
Habilitar SSL	Utilice SSL/TLS para cifrar los datos antes de la transmisión.
Utilice el modo PASV	Envíe datos a un servidor FTP en modo PASV.
Habilita enlace Hyperlink a servidor FTP para mandar por e-mail	A la hora de enviar datos a un servidor FTP, se envían los datos a la dirección de correo electrónico especificada en el hiperenlace al servidor FTP.
Definir como uso predeterminado	Defina una dirección como dirección predeterminada.



Elemento	Descripción
Escritorio	
Destino de escritorio	Para añadir una nueva dirección, seleccione [Nueva dirección] e introduzca la dirección en [Nombre de Host o dir. IP].
Número de Puerto	Introduzca el número de puerto del ordenador de destino.
Directorio de proceso	Especifique el directorio al que se van a enviar los datos.
Tipo de Archivo*	<p>Seleccione el formato de archivo utilizado para una imagen escaneada.</p> <p>Blanco y negro: Seleccione el formato de compresión empleado para guardar imágenes en blanco y negro.</p> <p>Color/escala de grises: Seleccione el formato de compresión empleado para guardar imágenes en color/escala de grises. Si el original es principalmente texto con pocos colores, seleccione "Reducir colores" para escanearlo con la configuración correcta y reducir el tamaño del archivo.</p>
Nombre de Usuario	Introduzca un nombre de usuario en el ordenador que se utilizará para la transmisión.
Contraseña	Introduzca la contraseña asociada con el nombre de usuario introducido.
Habilitar SSL	Utilice SSL/TLS para cifrar los datos antes de la transmisión.
Definir como uso predeterminado	Defina una dirección como dirección predeterminada.
Carpeta de red	
Ruta de carpeta de red	Para guardar una nueva ruta, seleccione [Nueva dirección] e introduzca la ruta en el campo de entrada de la ruta.
Nombre de Usuario	Introduzca un nombre de usuario en el ordenador que se utilizará para la transmisión.
Contraseña	Introduzca la contraseña asociada con el nombre de usuario introducido.
Tipo de Archivo*	<p>Seleccione el formato de archivo utilizado para una imagen escaneada.</p> <p>Blanco y negro: Seleccione el formato de compresión empleado para guardar imágenes en blanco y negro.</p> <p>Color/escala de grises: Seleccione el formato de compresión empleado para guardar imágenes en color/escala de grises. Si el original es principalmente texto con pocos colores, seleccione "Reducir colores" para escanearlo con la configuración correcta y reducir el tamaño del archivo.</p>
Activar hipervínculo a la carpeta de red para enviar por correo electrónico	A la hora de enviar datos a una carpeta compartida, se envían los datos a la dirección de correo electrónico especificada en el hiperenlace a la carpeta compartida.
Definir como uso predeterminado	Defina una dirección como dirección predeterminada.

* Según el modelo y tras la instalación de dispositivos periféricos, puede seleccionarse PDF de compresión alta. Cuando se activa [OCR], el texto de los datos escaneados se reconoce automáticamente. Para PDF, la información de texto se integra en el PDF. Para PDF, RTF, TXT(UTF-8), DOCX, XLSX o PPTX, el texto reconocido se guarda en el formato correspondiente.

Configuración de categoría

Para que resulte más fácil usarlas, el nombre de las categorías se puede cambiar.

Borre los caracteres especificados anteriormente y especifique un nuevo nombre (127 caracteres como máximo).

Los nombres predeterminados de fábrica van de "Categoría 1" a "Categoría 32".



ESPECIFICACIÓN DE DESTINOS

ESPECIFICACIÓN DE DESTINOS

RECUPERACIÓN DE UN DESTINO DE UNA LIBRETA DE DIRECCIONES

En la pantalla de la libreta de direcciones, basta con pulsar la tecla de acceso directo de un destino registrado para recuperar el destino.

Si es necesario, almacene varios destinos en una tecla de acceso directo. Al pulsar la tecla se recuperarán todos los destinos almacenados.

La libreta de direcciones muestra todos los destinos utilizados en cada modo. Cada tecla de acceso directo muestra el nombre del destino, así como un icono que indica el modo utilizado para el destino.

	Fax
	Escanear a E-mail
	Internet-Fax
	SMTP directo
	Escanear a FTP
	Escanear a carpeta de red
	Escanear a escritorio
	Tecla de grupo con varios destinos

- Para obtener información sobre la libreta de direcciones, consulte "[CAMBIO DE MODOS \(página 2-11\)](#)", "[LIBRETA DE DIRECCIONES \(página 6-15\)](#)".
- Para saber cómo almacenar los destinos en la libreta de direcciones, consulte "[ALMACENAMIENTO DE DIRECCIONES MEDIANTE ENTRADA DIRECTA \(página 6-21\)](#)", "[ALMACENAMIENTO DE DIRECCIONES MEDIANTE BÚSQUEDA DE DIRECCIONES GLOBAL \(página 6-23\)](#)" y "[ALMACENAMIENTO DE GRUPOS \(página 6-27\)](#)".

1

Toque la tecla [Libreta de Direcciones].

En Modo fácil

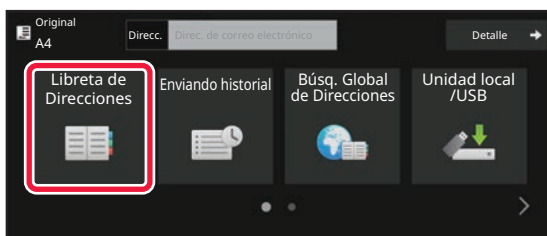

En Modo normal

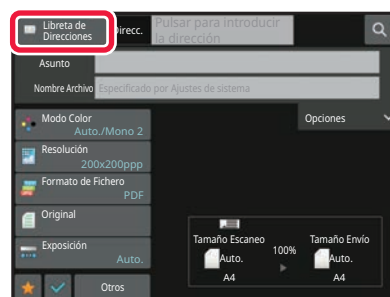



2

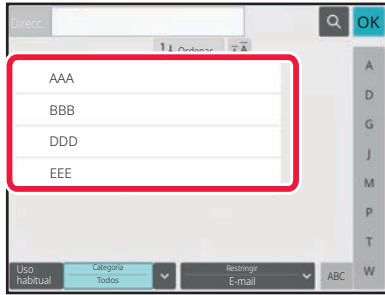

Pulse una tecla de acceso directo de contacto o grupo que tenga un destino.

- Los destinos mostrados en la lista pueden restringirse mediante categorías, uso frecuente, índices y palabras clave. (En modo normal, se pueden restringir por tipo de trabajo.)
- Si pulsa la tecla [Ordenar], podrá cambiar el orden de los destinos mostrados en la lista.
- Al agregar un destino, pulse otra tecla de acceso directo.
- Si se han seleccionado o especificado dos o más destinos, el número total de direcciones aparece junto a la dirección.
- Incluso si sólo se ha seleccionado un único destino, el número de direcciones aparece cuando el destino es un contacto o grupo en el que hay almacenadas varias direcciones.
- Para obtener más información, consulte "[PANTALLA DE LA LIBRETA DE DIRECCIONES \(página 6-16\)](#)".



• Si selecciona un destino incorrecto:

Vuelva a pulsar la tecla para cancelar la selección.

• Para cancelar un destino específico:

Seleccione la dirección que desee cancelar en la pantalla de la lista de direcciones y pulse la tecla [Borrar].



• Para seleccionar un destino desde el registro de envíos, pulse la tecla [Enviando historial].

[UTILIZACIÓN DE UN REGISTRO DE ENVÍOS PARA EL REENVÍO \(página 6-50\)](#)

• Para comprobar los destinos introducidos, pulse la tecla [Revisión de dirección].

[CONSULTA DE UNA LISTA DE LOS DESTINOS SELECCIONADOS \(página 6-40\)](#)

• Puede seleccionar el destino de envío pulsando un destino almacenado.

• Si se incluye en las direcciones una dirección para la que usted no tiene permiso, aparecerá un mensaje cuando pulse la tecla [Iniciar]. Para enviar solamente a las direcciones permitidas, pulse la tecla [OK] y después la tecla [Introd. envío].

En Modo normal

• Pulse la tecla de acceso directo y, a continuación, pulse [Mostrar información registrada] en el panel de acciones para mostrar la pantalla de información detallada.

• Para recuperar un destino utilizando un número de búsqueda, pulse [Número de búsqueda de llamada] en el panel de acciones.

[UTILIZACIÓN DE UN REGISTRO DE ENVÍOS PARA EL REENVÍO \(página 6-50\)](#)

• Para recuperar un destino desde una libreta de direcciones global, pulse [Búsqueda de direcciones global] en el panel de acciones.

[RECUPERACIÓN DE UN DESTINO DE UNA LIBRETA DE DIRECCIONES GLOBAL \(página 6-46\)](#)

• Para recuperar un destino de la libreta de direcciones del dispositivo móvil, toque [Consultar libreta de direcciones del móvil] en el panel de acciones.

Para habilitar la transmisión a direcciones de modos distintos al modo actual:

Quite la marca de verificación de [Configuraciones del sistema] → [Configuración Envío Imágenes] → [Configuraciones Comunes] → [Configuración de Condiciones] → [Selección Agenda Predetermin.] → [Aplicar las direcciones sólo de modos de envío] en "Ajustes (administrador)".



MI DIRECCIÓN

Mi dirección es la propia dirección de correo electrónico del usuario y es la dirección de correo electrónico que se ha registrado en la lista de usuarios.

Mi dirección se puede usar cuando se habilita el inicio de sesión mediante el nombre de inicio de sesión / la contraseña en la autenticación del usuario.

Utilice esta dirección cuando desee enviar una imagen escaneada a su propia dirección de correo electrónico.

En el modo de correo electrónico, [Encontrar mi dirección] aparece en el panel de acción para permitirle buscar y usar inmediatamente Mi dirección.

Cuando utilice la libreta de direcciones en la pantalla de escaneado fácil o el modo de correo electrónico, el botón [Encontrar mi dirección] también aparecerá en la parte superior de la lista de usuarios para un fácil acceso desde la libreta de direcciones.



- Mi dirección no se puede usar en los siguientes casos:
 - Cuando se prohíba la búsqueda de direcciones desde la lista de usuarios en los ajustes del sistema
 - Cuando se deshabilite la autenticación del usuario o solo sea por nombre de usuario
 - Cuando se habilite [Aplicar e-mail del usuario para inic. sesión.] en [Direcc. predet.]
 - Cuando no se haya registrado la dirección de correo electrónico del usuario que ha iniciado sesión
 - Después de pulsar la tecla [Sig. Dirección] cuando se habilita [Asegúrese de pulsar la tecla Nueva dirección (+)] antes de seleccionar la nueva dirección.] en Ajustes de sistema - [Configuración Envío Imágenes] → [Configuraciones Comunes] → [Configuración de Condiciones]
 - Cuando se habilita [Configuración S/MIME] → [Deshabilita el envío a las direcciones en las que no se puede cifrar.] en la configuración de seguridad
- Puede registrar [Encontrar mi dirección] en la pantalla de inicio. Esto resulta útil cuando utiliza frecuentemente Mi dirección.



CONSULTA DE UNA LISTA DE LOS DESTINOS SELECCIONADOS

Cuando se seleccionan varios destinos, puede visualizar y comprobar cada uno de ellos. También puede borrar un destino de la lista (cancelar la selección del destino).

1

Toque la tecla [Revisión de dirección].

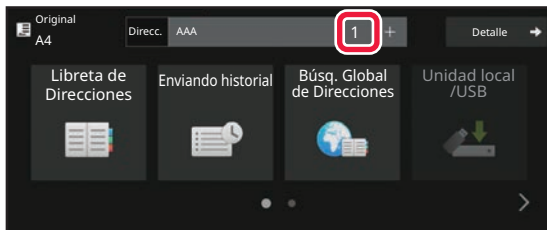
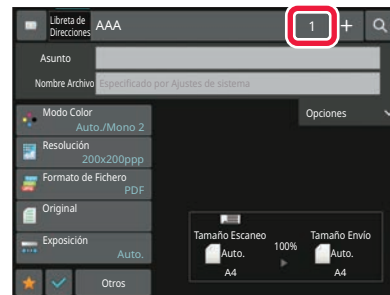
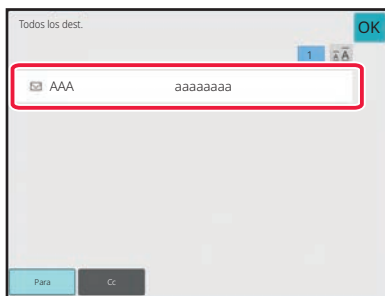
En Modo fácil**En Modo normal****2**

Confirme el destino.

Una vez realizada la confirmación, pulse **OK**.



Para confirmar información detallada como el tipo o el nombre del destino especificado, pulse la tecla de acceso del destino y, a continuación, pulse la tecla [Info.].

En modo normal se puede cambiar el tipo de entrega (Para/Cc/Bcc). Pulse la dirección y luego pulse [Cambiar a Para], [Cambiar a Cc] o [Cambiar a Cco] en el panel de acciones.



Eliminación de destinos especificados

En el paso 2 de "CONSULTA DE UNA LISTA DE LOS DESTINOS SELECCIONADOS", seleccione el destino y pulse la tecla [Borrar].

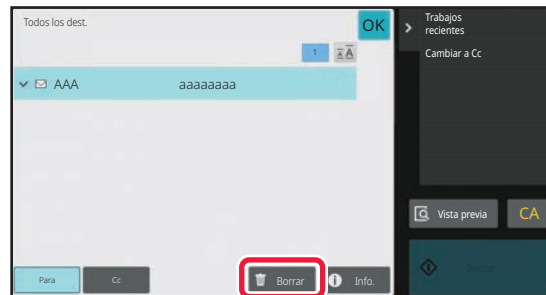

Si ha colocado el original en el cristal de exposición y ha pulsado la tecla [Iniciar], no podrá eliminar ninguna dirección al cambiar la configuración.



UTILIZACIÓN DE UN NÚMERO DE BÚSQUEDA PARA RECUPERAR UN DESTINO

Se puede utilizar el número de búsqueda para especificar un destino almacenado en una libreta de direcciones.

1

Pulse la tecla [Detalle] para cambiar a modo normal.

[MODO FÁCIL \(página 6-8\)](#)

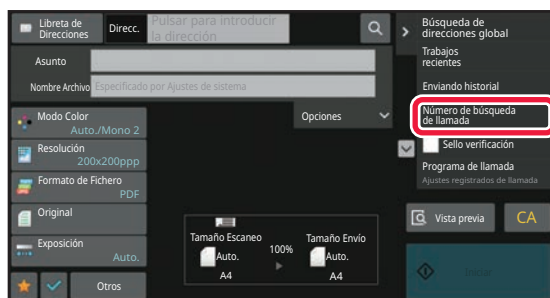
2

Toque [Número de búsqueda de llamada] en el panel de acciones.

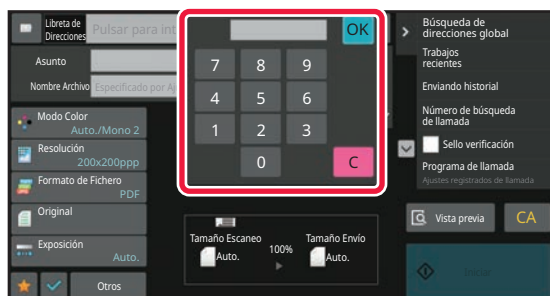
3

Introduzca un número de búsqueda (4 dígitos) mediante el teclado numérico y pulse **OK.**

Una vez especificado el número de búsqueda, la dirección almacenada se recupera y se especifica como un destino.



Si se especifica un número de búsqueda incorrecto:

Pulse la tecla [C] para borrar el número y especificar el número correcto.



- El número de búsqueda se programa al almacenar el destino en la libreta de direcciones.
- Si no conoce el número de búsqueda, pulse [Imprimir lista indiv.] en el panel de acciones para imprimir y comprobar la lista de direcciones.
- Cuando se especifican números de búsqueda como "0001" y "0011", puede omitirse el "0". Por ejemplo, para especificar "0001", introduzca "1" y pulse la tecla [OK].



ESPECIFICACIÓN DE UNA DIRECCIÓN MANUALMENTE

1

En la pantalla inicial de un modo, pulse [Cuadro de Texto].

En la pantalla inicial de Internet Fax, pulse [Cuadro de Texto] para mostrar la pantalla que busca y seleccionar el tipo de dirección. Pulse la tecla [Internet-Fax], o bien la tecla [SMTP directo].

En modo fácil solo se pueden introducir las direcciones de correo electrónico.

En Modo fácil

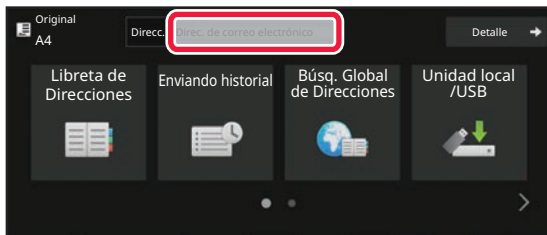

En Modo normal

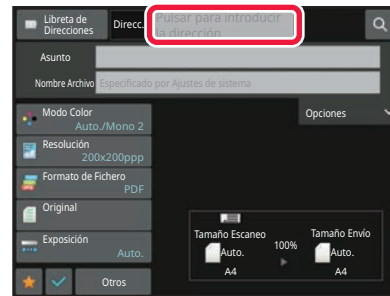

2



Introduzca la dirección de destino en el teclado de software que aparece.

- En el modo entrada de datos, seleccione el modo del destino y especifique la dirección de destino.
- En el modo de escaneo a carpeta, aparecerá la pantalla para entrada de carpeta de red. Consulte "[ESPECIFICACIÓN DE UNA CARPETA DE RED \(página 6-44\)](#)".
- Después de introducir la dirección de destino, pulse la tecla [OK] para cerrar el teclado de software.



- Para obtener información detallada sobre cómo introducir los caracteres, consulte "[ENTRADA DE CARACTERES \(página 2-71\)](#)" en "Cómo utilizar esta máquina".
- Puede seleccionar [Bcc] si [Configuración Envío Imágenes] → [Conf. del Escaneo] → [Ajustes predet.] → [Configuración de Bcc] → [Active Bcc] está activado en [Configuraciones del sistema].
- Si desea mostrar la dirección Bcc en la pantalla de estado del trabajo o la ficha de lista de direcciones, [Configuración Envío Imágenes] → [Conf. del Escaneo] → [Ajustes predet.] → [Configuración de Bcc] → [Mostrar la dirección Cco en la pantalla estado de trabajo] está activado en [Configuraciones del sistema].
- En modo Internet Fax aparecerá la pantalla de configuración de la solicitud de confirmación de transmisión si está habilitada la opción [Configuraciones del sistema] - [Configuración Envío Imágenes] → [Ajustes de Internet Fax] → [Configuración de Envío] → [Fijar Sí/No Informe de Recepción de I-Fax]. Para solicitar confirmación, pulse la tecla [Ajustar]. Para cancelar, pulse la tecla [Cancelar]. (Si se utiliza el SMTP directo, la confirmación de la transmisión no tendrá lugar.)



ESPECIFICACIÓN DE UNA CARPETA DE RED

1

Pulse la tecla [Examinar] en la pantalla para entrada de carpeta de red.

- Para introducir directamente una carpeta, pulse el cuadro [Ruta Carpeta]. Se muestra el teclado de software.
- Si se requiere un nombre de usuario y una contraseña, consulte con el administrador del servidor e introduzca el nombre de usuario y la contraseña.



- Para obtener información detallada sobre cómo introducir los caracteres, consulte "[ENTRADA DE CARACTERES \(página 2-71\)](#)" en "Cómo utilizar esta máquina".
- Si se habilita una función de autenticación de usuario que no sea la autenticación por número de usuario, el nombre de usuario del usuario actual se introducirá automáticamente en el campo de nombre de usuario.
- Si no se ha establecido la autenticación del usuario y se selecciona como destino una carpeta de red que tiene contraseñas diferentes para cada usuario, se puede mostrar una pantalla que permite introducir el nombre de usuario y la contraseña en el momento del envío.
Configúrelo en "Ajustes (administrador)" → [Configuraciones del sistema] → [Control del sistema] → [Configuración avanzada].
- Introduzca una contraseña de hasta 255 caracteres de un byte.

2

Pulse la tecla del grupo de trabajo al que desee acceder.



- Pulse la tecla [Buscar] y especifique una palabra clave para buscar un grupo de trabajo, un servidor o una carpeta de red.
- Se pueden mostrar hasta 100 grupos de trabajo, 100 servidores y 100 carpetas de red.
- Pulse la tecla [Cancelar] para regresar a la pantalla del paso 1.

3

Pulse la tecla del servidor u ordenador al que desee acceder.

Si aparece una pantalla solicitando un nombre de usuario y contraseña, consulte con el administrador del servidor e introduzca el nombre de usuario y contraseña necesarios.

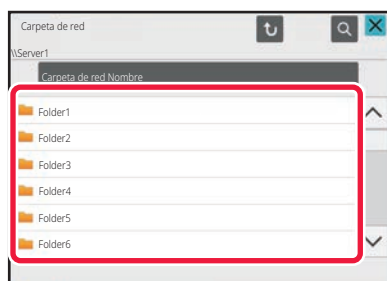
4

Pulse la tecla de la carpeta de red.

Una vez completada la configuración, pulse la tecla [OK]. Regresará a la pantalla del paso 1. Vuelva a pulsar la tecla [OK] para aceptar el destino.



SELECCIÓN DE UNA SUBCARPETA COMO DESTINO

Si solo existe una carpeta compartida seleccionada como destino, al tocar [Seleccionar subcarpeta] se cambiará el destino a la subcarpeta.



- Si el destino se cambia a una subcarpeta, no se producirá la transmisión del correo electrónico del hipervínculo.
- Si el destino seleccionado es un destino de grupo, esta función no se podrá usar.
- Si se ha establecido [Enviar e Imprimir] en la función de copia, esta función no se podrá usar.
- Si se ha prohibido [Desact. selecc. de libreta de dir.] o [Desactivar la Entrada Directa] en "Settings (administrator)" → [Configuraciones del sistema] → [Control de dispositivos] → [Habilitar/deshabilitar ajustes] → [Aj.para desactivar transmisión], esta función no se podrá usar.
- Si se ha prohibido [Configuración Aprobada para Cada Modo], [Configuración Aprobada para Entrada Directa] o [Conf. Aprobada para Utilizar Libro de Direc. Local] en "Settings (administrator)" → [Configuraciones del sistema] → [Control de usuarios] → [Grupo de Autoridad], esta función no se podrá usar.



RECUPERACIÓN DE UN DESTINO DE UNA LIBRETA DE DIRECCIONES GLOBAL

Cuando se configure un servidor LDAP en el "Ajustes (versión Web)", puede consultar una dirección en una libreta de direcciones global y recuperar la dirección de destino para realizar una transmisión a través de Escanear a E-mail o Internet-Fax (excepto con las direcciones de SMTP directo).

En modo normal se puede añadir una dirección recuperada buscando en la libreta de direcciones. Las direcciones de envíos a FTP/escritorios, sin embargo, no pueden almacenarse desde la máquina.

1

En Modo fácil

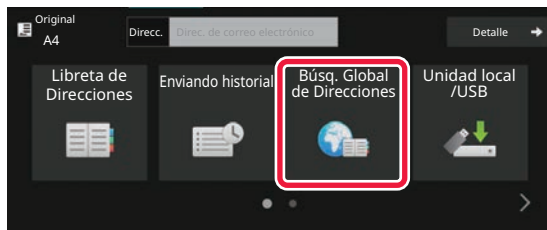

Toque la tecla [Búsq. Global de Direcciones].

En Modo normal

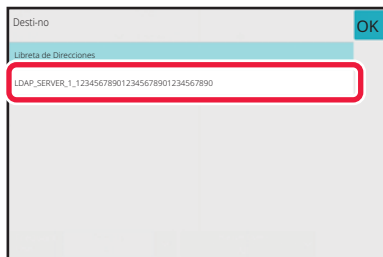

En la pantalla inicial o la pantalla de la libreta de direcciones, pulse [Búsqueda de direcciones global] en el panel de acciones.

2

Pulse [Destino] y, a continuación, pulse el servidor LDAP que utilizar.

- Si aparece una pantalla de autenticación para el servidor LDAP, introduzca su nombre de usuario y contraseña.
- Si sólo se ha almacenado un servidor LDAP, no es necesario llevar a cabo el paso 2. En tal caso, empiece a partir del paso 3.



3



Pulse  de [Elemento], y seleccione un elemento para buscarlo desde [Nombre] o [Dirección].



Cómo buscar

Especifique los caracteres de búsqueda (un máximo de 64). El sistema buscará los nombres que comiencen por las letras especificadas.

Puede usarse un asterisco * del siguiente modo:

- XXX* : nombres que comienzan por "XXX"
- *XXX : nombres terminados en "XXX"
- *XXX* : nombres que incluyen "XXX"
- AA*XX : nombres que comienzan por "AA" y terminan en "XX".

4

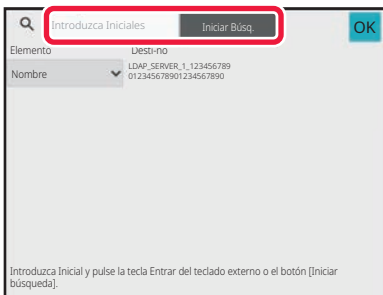

Introduzca una palabra clave y pulse la tecla [Iniciar Búsqueda].

Cuando pulse el recuadro de introducción de palabra clave, aparecerá el teclado de software.

Transcurrido un breve intervalo, aparecerán los resultados de la búsqueda.



- **Si no se encuentra ningún destino:**
Pulse la tecla [Busc. de Nuevo] para añadir más letras de búsqueda.
- **Para añadir continuamente otro destino.**
Pulse el destino.



Para comprobar la información de destino:

Pulse la tecla de acceso directo del destino y, a continuación, pulse la tecla [Info.]. Pulse  para cerrar la pantalla de información de la dirección.

En modo normal se puede seleccionar una dirección y pulsar [Nuevo registro con Libreta de direcciones] en el panel de acciones para añadir la dirección a la libreta de direcciones. Esto resulta útil si ha introducido un destino directamente.



RECUPERACIÓN DE UN DESTINO DE UNA LIBRETA DE DIRECCIONES DEL MÓVIL

Si la máquina y el dispositivo móvil están conectados por Bluetooth, puede recuperar un destino de la libreta de direcciones del móvil.

Los destinos para las transmisiones de fax y correo electrónico se pueden recuperar.



- La libreta de direcciones de llamadas no se guarda en esta máquina.
- El número máximo de direcciones que se pueden leer de la libreta de direcciones del móvil es 2000.
- Para obtener más información acerca del funcionamiento de los dispositivos móviles, consulte el manual de funcionamiento/ayuda del dispositivo móvil.



Para usar esta función

Active "Settings (administrator)" → [Ajustes de red] → [Configuración Bluetooth] → [Bluetooth] para emparejar la máquina con el dispositivo móvil.

1

En Modo fácil

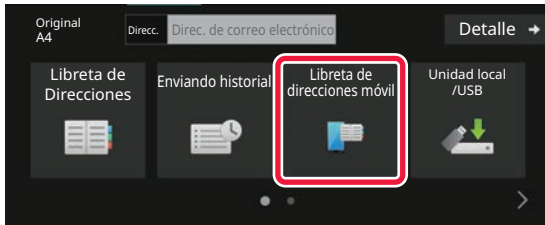

Toque la tecla [Libreta de direcciones móvil].

En Modo normal



En la pantalla inicial o la pantalla de la libreta de direcciones, pulse [Consulte la libreta de direcciones móvil] en el panel de acciones.



2

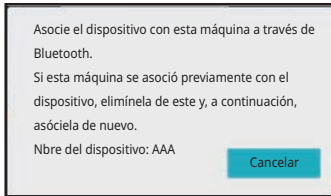

Utilice el dispositivo móvil que desee conectar para emparejarlo con la máquina.

El nombre de dispositivo de la máquina se muestra en pantalla.



Cuando empareje un dispositivo móvil que ya haya sido emparejado con esta máquina anteriormente, elimine la información de esta unidad guardada en el dispositivo móvil.



Para establecer un nombre de dispositivo de esta máquina

Configúrelo en "Ajustes (administrador)" → [Configuraciones del sistema] → [Ajustes de red] → [Ajuste de Nombre de red] → [Nombre de dispositivo].

El nombre del dispositivo debe tener 7 caracteres de doble byte o menos, o 15 caracteres de byte único o menos.

3

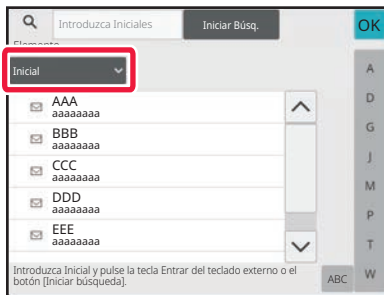

Pulse (▼) de [Elemento], y seleccione un elemento para buscarlo desde [Inicial], [Nombre] o [Dirección].

4



Introduzca una palabra clave y pulse la tecla [Iniciar Búsqueda].

Cuando pulse el recuadro de introducción de palabra clave, aparecerá el teclado de software.

Transcurrido un breve intervalo, aparecerán los resultados de la búsqueda.



• Si no se encuentra ningún destino:

Pulse la tecla [Busc. de Nuevo] para añadir más letras de búsqueda.

• Para añadir continuamente otro destino.

Pulse el destino.



UTILIZACIÓN DE UN REGISTRO DE ENVÍOS PARA EL REENVÍO

Seleccione un destino desde un registro de envíos y vuelva a enviar los datos.

Se almacenan los 50 destinos de transmisión más frecuentes Escanear a E-mail, Internet fax (incluidas las direcciones de SMTP directo) y/o fax. Seleccione un destino para el reenvío. En el registro de envíos también se muestran los destinos de envíos a FTP/escritorio y de escaneado a la carpeta de red.

En modo normal, las direcciones mostradas en el registro de envíos pueden almacenarse también en una libreta de direcciones. Resulta útil cuando se almacena una dirección que se ha introducido manualmente.



- Cuando se selecciona una dirección para reenvío en la pantalla de registro de envíos, se selecciona automáticamente el modo del destino seleccionado.
- Los siguientes tipos de direcciones no se encuentran almacenadas para el reenvío.
 - Tecla de acceso directo para un contacto o grupo en el que se almacenan varios destinos.
 - Destinos en grupo
 - Destinos de retransmisión.
- Ni el nombre de usuario ni la contraseña se almacenan, por razones de seguridad. Si se muestra una pantalla que requiera especificar de nuevo dicha información, vuelva a especificarla.

1

En Modo fácil

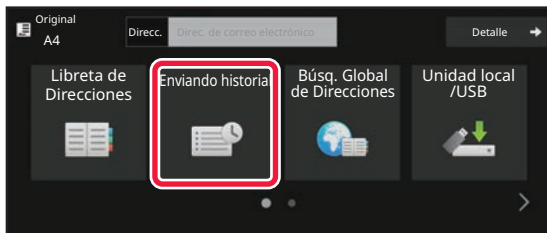

Toque la tecla [Enviando historial]

En Modo normal

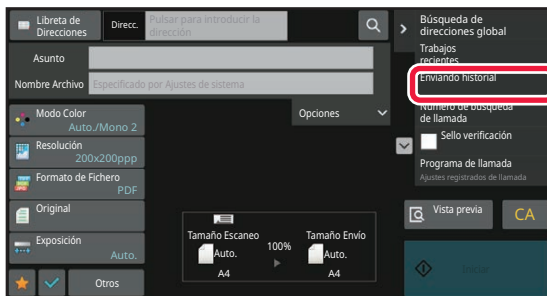

En la pantalla inicial o la pantalla de la libreta de direcciones, pulse [Enviando historial] en el panel de acciones.



2

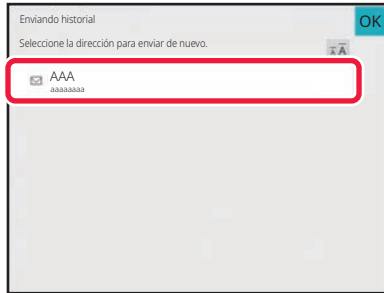

Pulse la tecla correspondiente al destino de reenvío.

Se muestran las últimas 50 direcciones utilizadas para una transmisión.

Si se muestra una pantalla que requiera especificar de nuevo dicha información, vuelva a especificarla.



Para cancelar la opción de reenvío:
Pulse la tecla resaltada.



En modo normal se puede seleccionar una dirección y pulsar [Nuevo registro con Libreta de direcciones] en el panel de acciones para añadir la dirección a la libreta de direcciones. Esto resulta útil si ha introducido un destino directamente.



ENVÍAR SOLAMENTE LA URL DE UN ARCHIVO ESCANEADO A UN DESTINO DE ESCANEADO

Cuando utilice Escanear a E-mail, algunos originales y/o ajustes de escaneo pueden convertirse en un archivo de gran tamaño.

Cuando el archivo sea muy grande, existe el riesgo de que el servidor de correo electrónico rechace dicho archivo y no lo envíe.

Esta función guarda el archivo escaneado en la unidad local de la máquina, y envía un mensaje de correo electrónico donde únicamente se proporciona la URL de información del archivo al destinatario.

Esta función permite reducir la carga sobre el servidor de correo electrónico y evitar que se omita la entrega de archivos escaneados por parte del servidor de correo electrónico.

Una vez recibido el mensaje de correo electrónico, el destinatario puede utilizar la URL de dicho mensaje de correo electrónico para descargarse el archivo escaneado.

Cuando el archivo escaneado es demasiado grande

Escanear a E-mail

Archivo escaneado

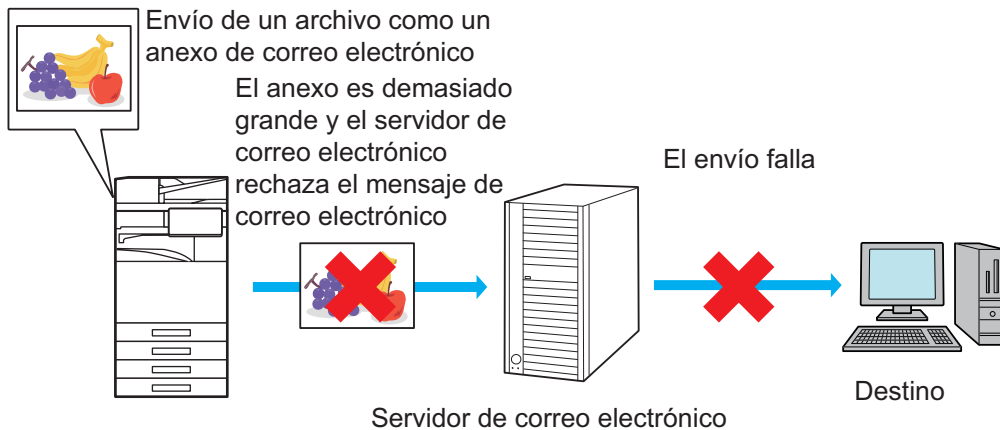

Envío solamente de una URL al destinatario

Archivo escaneado

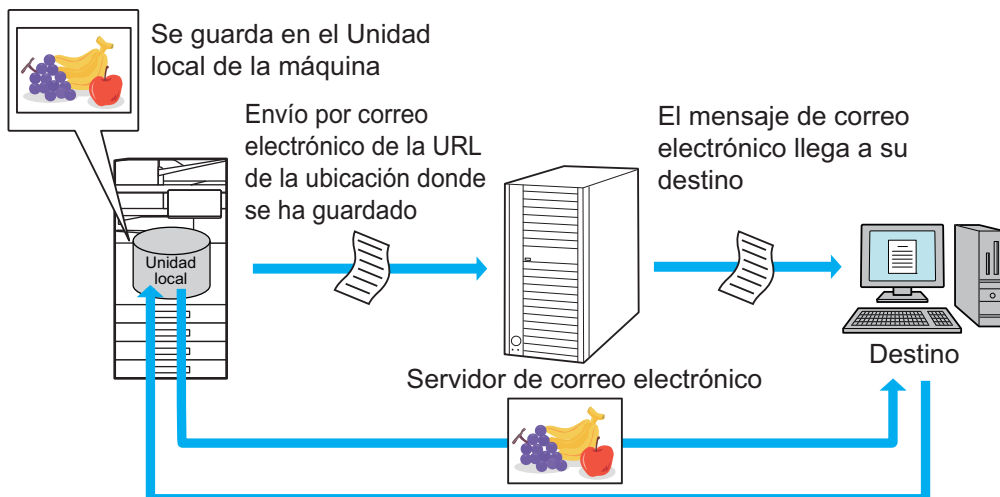

El destinatario usa la URL de dicho mensaje de correo electrónico para descargarse el archivo escaneado



Envío solamente de una URL al destinatario

Uso del modo simple

Cuando está activado [Habilitar Enviar enlace de destino como predeterminado] en la configuración (administrador), los datos escaneados se guardan en la unidad local de la máquina, y la URL de información se envía al correo electrónico de destino. Cuando está desactivado, los datos escaneados se envían mediante la función normal de Escanear a E-mail. Esta función no se puede activar/desactivar desde la pantalla del modo simple.

Uso del modo normal

[Enviar enlace de destino] aparece en el panel de acciones de la pantalla de inicio de Escanear a E-mail. Seleccionando esta casilla , podrá usar esta función.

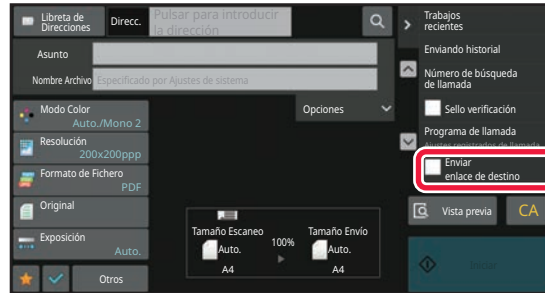

Número de URL creadas

Se crea una URL por cada archivo que se vaya a descargar.

Uso de [Una página por archivo]

Se crearán y guardarán varios archivos escaneados al mismo tiempo, y se creará una URL para cada uno de los archivos, que se enviará al destinatario.

Uso de [Programa]

Los archivos se crearán y guardarán en un formato que puede variar según el destinatario, y se creará una URL para cada uno de los archivos. Se enviará una URL a cada destinatario para acceder al archivo en el formato de cada destinatario.



- Para usar esta función, [Ajustes de Enviar enlace de destino] debe estar activado en Configuraciones del sistema (administrador).
- Esta función no se puede utilizar en combinación con la transmisión de metadatos ni el reenvío desde el archivado de documentos.
- Si se ha seleccionado una subcarpeta como destino para guardar, esta función no se podrá usar.
- Los archivos escaneados se guardan en el área de carpetas estándar.
- Los archivos escaneados no se podrán explorar con ningún método que no sea la descarga.
- Los archivos escaneados no se pueden eliminar de forma manual, y se conservan durante el período de guardado que se haya establecido en Configuraciones del sistema. Sin embargo, los archivos escaneados se eliminarán si se ejecuta Borrar Toda La Memoria o Inic. datos privados/máquina, o si se desplaza a Configuración de seguridad avanzada.
- Cuando todos los destinos de una transmisión de emisión sean direcciones de correo electrónico, la información de la URL se enviará a todos los destinos.
Si el formato de archivo de los datos de escaneo guardados es el mismo para todos los destinos, se enviará la misma URL. Si el formato de archivo es distinto según el destino, se enviarán URL distintas.
- Si la transmisión incluye destinatarios para distintos trabajos (Escaneo para FTP, Escanear a escritorio, etc.), dicha transmisión tendrá lugar enviándose solo una URL a los destinatarios de cualquier dirección de correo electrónico, mientras que el archivo escaneado se enviará directamente con el método normal a los destinatarios de otros trabajos.
- Cuando [Función de Administración de Documentos] esté activado en Configuraciones del sistema (administrador), el archivo escaneado se enviará directamente al administrador, y no mediante la URL.
- Aunque esté desactivado [Ajustes de Enviar enlace de destino] en Configuraciones del sistema (administrador), se podrá acceder a la URL y se podrá descargar el archivo escaneado durante el período de guardado de dicho archivo.
- El archivo escaneado se guardará aunque se haya establecido un límite de envío de datos en Configuraciones del sistema (administrador) y aunque el archivo supere dicho límite. El archivo escaneado se guardará como un archivo único aunque se haya activado [Si los archivos adjuntos del correo electrónico superan el tamaño máximo, se enviarán en múltiples archivos.] en Configuraciones del sistema (administrador) y aunque el archivo supere dicho límite.
Si existe un trabajo distinto del trabajo de la función Escan. en cor.elec. en una transmisión de emisión, y el archivo escaneado supera el ajuste de [Tamaño máximo de los datos adjuntos (FTP/Escritorio/Carpetas de red)], la transmisión no será posible.



- **Para usar esta función**
Configúrela en "Ajustes (administrador)" → [Configuraciones del sistema] → [Configuración Envío Imágenes] → [Conf. del Escaneo] → [Configuración de Condiciones] → [Ajustes de Enviar enlace de destino].
- **Para usar siempre esta función en el modo simple**
Configúrela en "Ajustes (administrador)" → [Configuraciones del sistema] → [Configuración Envío Imágenes] → [Conf. del Escaneo] → [Configuración de Condiciones] → [Habilitar Enviar enlace de destino como predeterminado].
Cuando esta función está activada y se envía el correo electrónico en el modo normal, la casilla [Enviar enlace de destino] del panel de acciones siempre estará .
- **Período de guardado para los archivos escaneados que se guardan usando esta función**
Configúrela en "Ajustes (administrador)" → [Configuraciones del sistema] → [Configuración Envío Imágenes] → [Conf. del Escaneo] → [Configuración de Condiciones] → [Periodo de conservación del archivo].
- **Protección de la URL mediante SSL/TLS**
Configúrela en "Ajustes (administrador)" → [Configuraciones del sistema] → [Configuración Envío Imágenes] → [Conf. del Escaneo] → [Configuración de Condiciones] → [Habilitar SSL/TLS].



TRANSMISIÓN DE UNA IMAGEN

TRANSMISIÓN DE UNA IMAGEN

ENVÍO DE UNA IMAGEN EN MODO DE ESCANEADO

Se puede enviar una imagen en el modo de escaneado (Escanear a E-mail, Escanear a FTP, Escanear a escritorio y Escanear a carpeta de red).



- Si la memoria se llena mientras se están escaneando los originales, aparecerá un mensaje y la operación de escaneado se detendrá.
- Cuando realice la operación Escanear a E-mail, preste atención para no enviar un archivo demasiado grande. En concreto, los archivos de varias páginas suelen ser grandes. Cuando envíe un archivo de varias páginas u otro archivo de gran tamaño, puede que necesite reducir el número de páginas escaneadas o el tamaño de envío.



No coloque ningún objeto debajo del detector del tamaño del original. Si cierra el alimentador de documentos automático con un objeto debajo, puede que se dañe la placa del detector de tamaño de originales y que se impida una detección correcta del tamaño del documento.

1

Coloque el original.





Coloque el documento original en la bandeja del alimentador de documentos automático o sobre el cristal de exposición.

[ALIMENTADOR AUTOMÁTICO DE DOCUMENTOS \(página 1-34\)](#)



[CRISTAL DE EXPOSICIÓN \(página 1-40\)](#)

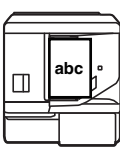
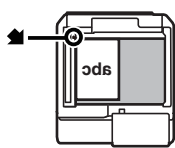

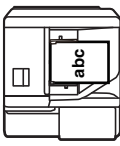
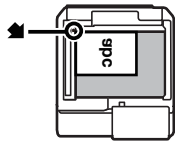
- Para colocar los originales, oriéntelos del modo mostrado más abajo.

Originales	Bandeja del alimentador de documentos Coloque el original boca arriba.	Cristal de exposición Coloque el original boca abajo y alinee la esquina con la punta de la marca  en la esquina superior izquierda de la escala del cristal de exposición.
Orientación vertical* 		
Orientación horizontal* 		

* Para colocar un original grande con orientación vertical, colóquelo según se muestre en la ilustración "Orientación horizontal" y especifique la orientación de colocación en el paso 4.

- Coloque los originales de tamaño A5 (5-1/2" x 8-1/2") en orientación vertical (). Si los coloca en orientación horizontal (), se detectará un tamaño incorrecto. Para un original de tamaño A5R (5-1/2" x 8-1/2"R), introduzca manualmente el tamaño del original.







2

Especifique el destino.

- [RECUPERACIÓN DE UN DESTINO DE UNA LIBRETA DE DIRECCIONES \(página 6-37\)](#)
- [CONSULTA DE UNA LISTA DE LOS DESTINOS SELECCIONADOS \(página 6-40\)](#)
- [UTILIZACIÓN DE UN NÚMERO DE BÚSQEDA PARA RECUPERAR UN DESTINO \(página 6-42\)](#)
- [ESPECIFICACIÓN DE UNA DIRECCIÓN MANUALMENTE \(página 6-43\)](#)
- [ESPECIFICACIÓN DE UNA CARPETA DE RED \(página 6-44\)](#)
- [RECUPERACIÓN DE UN DESTINO DE UNA LIBRETA DE DIRECCIONES GLOBAL \(página 6-46\)](#)
- [RECUPERACIÓN DE UN DESTINO DE UNA LIBRETA DE DIRECCIONES DEL MÓVIL \(página 6-48\)](#)
- [UTILIZACIÓN DE UN REGISTRO DE ENVÍOS PARA EL REENVÍO \(página 6-50\)](#)

El icono de la tecla indica el tipo de destino almacenado.

-  Escanear a correo electrónico
-  Escanear a FTP
-  Escanear a carpeta de red
-  Escanear a escritorio



- Tras pulsar una tecla de acceso directo, si se cambia la pantalla sin pulsar **+**, el destino de la tecla pulsada se especifica automáticamente.
- Cuando realice la operación de Escanear a E-mail, también puede enviar copias o copias ocultas a otros destinos. Pulse la tecla [Revisión de dirección] para seleccionar destinos.
[CONSULTA DE UNA LISTA DE LOS DESTINOS SELECCIONADOS \(página 6-40\)](#)
- Pueden especificarse varios destinos.
- Para cambiar los valores de [Asunto], [Nombre Archivo], [Responder A] o [Cuerpo texto] en modo normal, pulse un recuadro, o bien pulse [Opciones].
[CAMBIO DEL ASUNTO, NOMBRE DE ARCHIVO, RESPUESTA Y CUERPO DEL TEXTO EN EL MOMENTO DE TRANSMISIÓN DE ESCANEADO \(página 6-58\)](#)

3

Toque la tecla [Original].

4

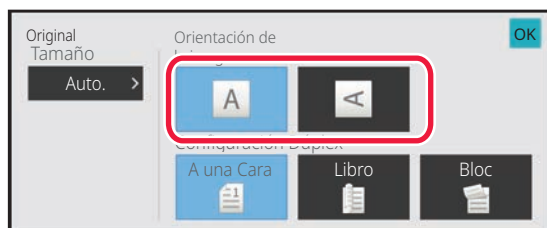

Pulse la tecla de orientación apropiada.

Especifique el destino del original colocado en el paso 1. Una vez completada la configuración, pulse **OK**.



- Puede cambiar la exposición, la resolución, el formato de archivo, el modo de color y otras opciones.
[ESCANEADO AUTOMÁTICO DE AMBAS CARAS DE UN ORIGINAL \(ORIGINAL A DOS CARAS\) \(página 6-75\)](#)
[TAMAÑO DE ESCANEADO Y TAMAÑO DE ENVÍO \(AMPLIAR/REDUCIR\) \(página 6-76\)](#)
[CAMBIO DE LA EXPOSICIÓN Y DEL TIPO DE IMAGEN ORIGINAL \(página 6-88\)](#)
[MODIFICACIÓN DE LA RESOLUCIÓN \(página 6-90\)](#)
[CAMBIO DEL FORMATO EN LOS MODOS ESCANEAR O ENTRADA DATOS \(página 6-91\)](#)
[CAMBIO DEL MODO DE COLOR \(página 6-97\)](#)
- Si pulsa la tecla [Otros], podrá establecer la configuración de varias funciones, por ejemplo, el envío colectivo de dos páginas del original en una única hoja o el envío de páginas originales de distintos tamaños.



5

Pulse la tecla [B/N Iniciar] o [Color Iniciar] para comenzar a escanear el original.

- Si el original se ha insertado en la bandeja de alimentación de documentos, sonará un pitido cuando se complete el escaneado y se efectuará la transmisión.
- Si el documento original se coloca en el cristal de exposición, aparece la tecla [Read-End] en el panel táctil. Si el original solo tiene una página, vaya al paso 7. Para escanear más páginas, vaya al paso 6.



- Puede pulsar la tecla [Vista previa] para comprobar el aspecto de la imagen antes de enviar una imagen. Para obtener más información, consulte "[COMPROBACIÓN DE LA IMAGEN QUE SE VA A TRANSMITIR \(página 6-99\)](#)".
- Si el formato de archivo se ha establecido como [PDF/Encrip.], [PDF/Encrip./Reducir colores], [PDF/Encrip./Compacto] o [PDF/Encrip./Compacto/U-Fino], se le pedirá que especifique la contraseña cuando pulse la tecla [B/N Iniciar] o [Color Iniciar].
- Pulse el recuadro de entrada de contraseña para abrir la pantalla del teclado, especifique la contraseña utilizando 32 caracteres como máximo y pulse la tecla [OK] y la tecla [Enviar] en este orden. El destinatario deberá usar la contraseña especificada aquí para abrir el archivo PDF encriptado.
- Para cancelar el PDF encriptado, pulse la tecla [Cancelar]. Aparecerá la pantalla de configuración de formato para permitirle cambiar el tipo de archivo. Seleccione un nuevo tipo de archivo y pulse la tecla [B/N Iniciar] o [Color Iniciar] para comenzar la transmisión.

6

Si el documento original se ha colocado en el cristal de exposición, sustitúyalo por el siguiente original y pulse la tecla [B/N Iniciar] o [Color Iniciar].

Repita hasta que se hayan escaneado todos los originales.

7

Toque la tecla [Read-End].

Sonará un pitido para indicar que la operación se ha completado.



- Si, tras la aparición de la pantalla de confirmación, no se lleva a cabo ninguna acción durante un minuto, la operación de escaneado finalizará de forma automática y la transmisión se reservará.
- Pulse la tecla [Cambiar Ajuste] para cambiar la exposición, la resolución, el tamaño de escaneado y el tamaño de envío de cada página original escaneada. No obstante, cuando se selecciona "Perf. Tarjeta" en Otros, cambie sólo la exposición al escanear las páginas pares de los originales.
- Cuando se incluyen destinos de Escan. en cor.elec. e Internet Fax, la anchura de envío para Escan. en cor.elec. e Internet Fax será la misma que la anchura de envío para fax.



- **Para cambiar la hora hasta la que la transmisión se realice automáticamente:**
Seleccione "Ajustes (administrador)" - [Configuraciones del sistema] → [Configuración Envío Imágenes] → [Configuraciones Comunes] → [Configurar Condiciones] → [Hora de inicio automático del trabajo durante el escaneado].
- **Para establecer el sonido que se oirá al finalizar el escaneado:**
En "Ajustes (administrador)", seleccione [Configuraciones del sistema] → [Ajustes de sonido] → [Ajuste del pitido (Común)] → [Escanear sonido completo (Envío de imagen)].



CAMBIO DEL ASUNTO, NOMBRE DE ARCHIVO, RESPUESTA Y CUERPO DEL TEXTO EN EL MOMENTO DE TRANSMISIÓN DE ESCANEADO

Puede cambiar el asunto, nombre de archivo, respuesta y cuerpo del texto cuando realice una transmisión de escaneado. Si es necesario, especifique directamente el texto.



- Cuando se realizan las operaciones Escanear a FTP, Escanear a escritorio o Escanear a carpeta de red, solamente se utiliza el nombre de archivo.
- Si el asunto o el nombre de archivo no se modifican, se utilizan los ajustes de [Configuraciones del sistema] → [Configuración Envío Imágenes] → [Conf. del Escaneo] → [Configuración del Nombre del Asunto], [Configuración del Nombre de Archivo] y [Configuración del Cuerpo del Mensaje] en "Ajustes (administrador)".
- Si la dirección de respuesta no se modifica, se utilizan los ajustes de [Configuraciones del sistema] → [Configuración Envío Imágenes] → [Conf. del Escaneo] → [Configurar Condiciones] → [Fijar dirección de respuesta predeterminada] en "Ajustes (administrador)".
Si no se configura de este modo, se utilizará la dirección de respuesta establecida en [Ajustes de red] → [Instalación de Servicios] → [SMTP] → [Dirección del Remitente] del "Ajustes". (Se requieren derechos de administrador.)
- Para configurar candidatos para el asunto, nombre de archivo y cuerpo del texto, seleccione [Configuraciones del sistema] → [Configuración Envío Imágenes] → [Conf. del Escaneo] en "Ajustes (administrador)".
- Para obtener información detallada sobre cómo introducir los caracteres, consulte "[ENTRADA DE CARACTERES \(página 2-71\)](#)" en "Cómo utilizar esta máquina".

1

Pulse la tecla [Detalle] para cambiar a modo normal.

[MODO FÁCIL \(página 6-8\)](#)

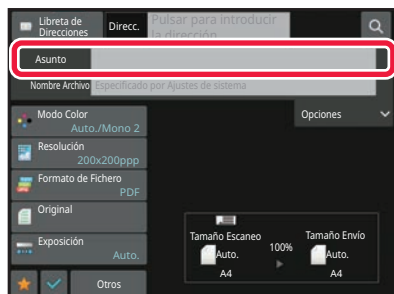
2

Para cambiar el asunto, pulse el recuadro [Asunto].

3

Pulse una tecla de texto predefinido.

Una vez completada la configuración, pulse **OK**.



Para cancelar la selección del asunto:
Toque la tecla [Borrar].



Si desea introducir el texto directamente, pulse la tecla [Entr. Directa] para abrir el teclado de software. Introduzca el texto y pulse la tecla [OK].



4

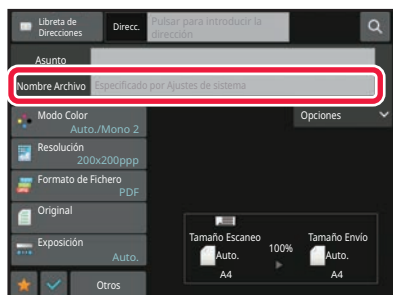

Para cambiar el nombre de archivo, pulse el recuadro [Nombre Archivo].

Una vez completada la configuración, pulse **OK**.

- Pulse la tecla correspondiente al nombre de archivo en la lista.
- Para introducir el nombre de archivo directamente, pulse la tecla [Entr. Directa].
- Se muestra un aviso en el nombre de archivo. El aviso cambia en función de la configuración.
Si no se cambia la configuración, se muestra "Seguir las Conf. del Sistema".
- En [Ajuste OCR], si [Extrac. auto nombre arch.] está activado se mostrará "Extrac. auto nombre arch.". (En la BP-50M26 / BP-50M31 / BP-50M36 / BP-50M45 / BP-50M55 / BP-50M65, se requiere el kit de expansión OCR.)



Al escanear a una carpeta compartida, si ajusta un nombre de archivo que sea el mismo que el de otro archivo de la carpeta compartida, el nombre de archivo se modificará para no sobrescribir el archivo existente.

5

Toque [Opciones].

6

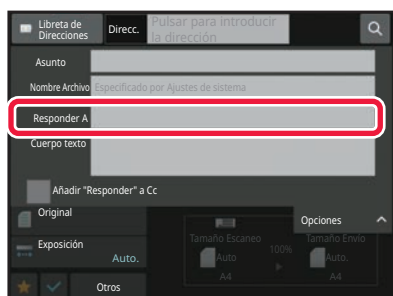

Para cambiar la dirección de respuesta, pulse el recuadro [Responder A].



Si se utiliza la autenticación de usuario, se aplicará la información del usuario que ha iniciado la sesión y, por lo tanto, no podrá modificarse la dirección de respuesta.

7

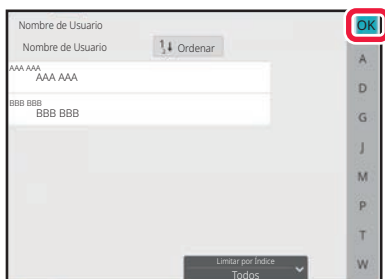

Pulse la tecla que desea utilizar para la dirección de respuesta.

Una vez completada la configuración, pulse **OK**.

- Puede seleccionar direcciones de la lista de usuarios de la misma forma que seleccionaría la dirección de respuesta. También puede pulsar [Búsqueda de direcciones global] en el panel de acción para especificar un usuario almacenado en la libreta de direcciones global como dirección de respuesta.
- Pulsar la tecla [Entr. Directa] en el panel de acciones permite especificar directamente la dirección de correo.
- Si selecciona la casilla de verificación [Añadir "Responder" a Cc] con el valor se agrega una dirección de respuesta al campo de dirección Cc.



8

Para cambiar el cuerpo del texto, pulse el recuadro [Cuerpo texto].

9

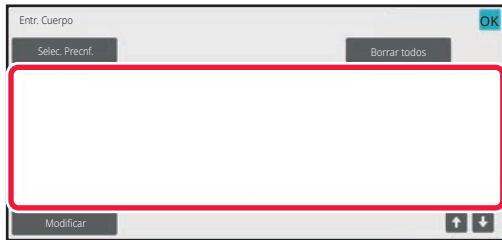

Introduzca el cuerpo del texto.

Una vez completada la configuración, pulse **OK**.

- Para seleccionar un texto predefinido previamente almacenado en Modo Configuración (versión Web), pulse la tecla [Selec. Precnf.].
- Para introducir directamente el cuerpo del texto, pulse la tecla [Modificar].



Para borrar todo el texto introducido:

Toque la tecla [Borrar todos]. Al pulsar esta tecla, se borra inmediatamente todo el cuerpo del mensaje y no solo la línea seleccionada.



- Puede introducir hasta 1.800 caracteres. (El salto de línea cuenta como un carácter.)
- Para modificar la línea seleccionada, pulse la tecla [Modificar]. Aparecerá el teclado de software con el texto seleccionado introducido.



ENVÍO DE UN FAX EN EL MODO INTERNET FAX

Transmite un fax en el modo Internet Fax. Este proceso también sirve para realizar una transmisión mediante SMTP directo.



- Si la memoria se llena mientras se están escaneando los originales, aparecerá un mensaje y la operación de escaneado se detendrá.
- Una vez escaneados todos los documentos originales, se mostrará el mensaje "Trabajo almacenado." junto a un número de control del trabajo. Si es necesario, utilice este número para localizar el trabajo en el Informe de Transacción o en el Informe de Actividad de Envío de Imagen.
Si el trabajo es una retransmisión, este número también aparecerá en la tecla del trabajo en la pantalla de estado de los trabajos. Es recomendable por tanto anotar el número para que pueda comprobarse fácilmente el resultado.
- Registro del Pie de Página del Correo: El texto especificado se agrega al final del cuerpo del texto del correo electrónico. Esta función resulta conveniente cuando se desea agregar texto predefinido, por ejemplo, políticas de empresa. Para introducir el texto que agregar, seleccione [Configuraciones del sistema] → [Configuración Envío Imágenes] → [Conf. del Escaneo] → [Configuración del Cuerpo del Mensaje] → [Registro del Pie de Página del Correo] en "Ajustes (administrador)".
Puede introducir hasta 900 caracteres. (El texto agregado no se incluye en el número máximo de caracteres que es posible introducir en el cuerpo del mensaje).
Para especificar si se agrega texto o no, seleccione [Configuraciones del sistema] → [Configuración Envío Imágenes] → [Conf. del Escaneo] → [Configuración del Cuerpo del Mensaje] → [Añadir un Pie de Página de Manera Automática al Cuerpo del Mensaje de Correo] en "Ajustes".



Si se ha configurado una dirección predeterminada utilizando "Ajustes" → [Configuraciones del sistema] → [Configuración Envío Imágenes] → [Conf. del Escaneo] → [Direcc. predet.] → [Conf. Dirección Predeterminada], no podrá cambiarse el modo, o bien no podrá cambiarse o agregarse el destino.
Para cambiar al modo Fax Internet, pulse la tecla [Cancelar] en el panel táctil y lleve a cabo el procedimiento de transmisión.

1

Coloque el original.

Coloque el documento original en la bandeja del alimentador de documentos automático o sobre el cristal de exposición.



[ALIMENTADOR AUTOMÁTICO DE DOCUMENTOS \(página 1-34\)](#)

[CRISTAL DE EXPOSICIÓN \(página 1-40\)](#)



No coloque ningún objeto debajo del detector del tamaño del original. Si cierra el alimentador de documentos automático con un objeto debajo, puede que se dañe la placa del detector de tamaño de originales y que se impida una detección correcta del tamaño del documento.



- Coloque el original de tamaño A5 (5-1/2" x 8-1/2") en orientación vertical (). Si lo coloca en orientación horizontal (), se detectará un tamaño incorrecto.
Para un original de tamaño A5R (5-1/2" x 8-1/2"R), introduzca manualmente el tamaño del original.
[ESPECIFICACIÓN DEL TAMAÑO DE ESCANEADO DEL ORIGINAL EN EL TAMAÑO DEL PAPEL \(página 6-77\)](#)
- Envío de rotación
Los originales A4, B5R y A5R (8-1/2" x 11" y 5-1/2" x 8-1/2R) se rotan 90 grados y se envían respectivamente en las orientaciones A4R, B5 y A5 (8-1/2" x 11"R y 5-1/2" x 8-1/2).
(El envío de rotación no está disponible para originales de los tamaños A4R, B5 o A5 (8-1/2" x 11"R o 5-1/2" x 8-1/2".)
Ejemplo: Cuando se envía un original A4 (8-1/2" x 11")

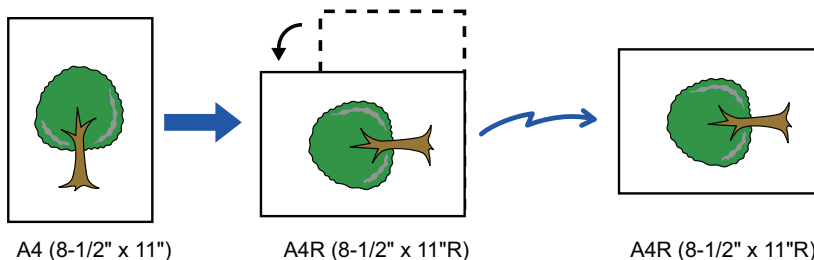



2

Pulse la indicación de modo para cambiar a la pantalla inicial del modo Internet Fax.

[SELECCIÓN DEL MODO DE ESCÁNER DE RED \(página 6-10\)](#)

3

Especifique el destino.

[RECUPERACIÓN DE UN DESTINO DE UNA LIBRETA DE DIRECCIONES \(página 6-37\)](#)

[CONSULTA DE UNA LISTA DE LOS DESTINOS SELECCIONADOS \(página 6-40\)](#)

[UTILIZACIÓN DE UN NÚMERO DE BÚSQUEDA PARA RECUPERAR UN DESTINO \(página 6-42\)](#)

[ESPECIFICACIÓN DE UNA DIRECCIÓN MANUALMENTE \(página 6-43\)](#)

[ESPECIFICACIÓN DE UNA CARPETA DE RED \(página 6-44\)](#)

[RECUPERACIÓN DE UN DESTINO DE UNA LIBRETA DE DIRECCIONES GLOBAL \(página 6-46\)](#)

[RECUPERACIÓN DE UN DESTINO DE UNA LIBRETA DE DIRECCIONES DEL MÓVIL \(página 6-48\)](#)

[UTILIZACIÓN DE UN REGISTRO DE ENVÍOS PARA EL REENVÍO \(página 6-50\)](#)

El icono de  aparece en las teclas de acceso directo donde se almacenan direcciones de fax de Internet.



Para modificar [Asunto], [Nombre Archivo] o [Cuerpo texto], pulse la tecla [Otros] y, a continuación, la tecla [Conf. de Envío].

[CAMBIO DEL ASUNTO, NOMBRE DE ARCHIVO Y CUERPO DEL TEXTO EN EL MOMENTO DE LA TRANSMISIÓN DE INTERNET FAX \(página 6-64\)](#)

4

Toque la tecla [Original].



- Ajuste la densidad, la resolución y el formato en [Configuraciones del sistema] → [Configuración Envío Imágenes] → [Ajustes de Internet Fax] → [Configuración del servidor] → [Ajustes Por Defecto] en "Ajustes (administrador)".
- Si pulsa la tecla [Otros], podrá establecer la configuración de varias funciones, por ejemplo, el envío colectivo de dos páginas del original en una única hoja o el envío de páginas originales de distintos tamaños.

5



Pulse la tecla de orientación apropiada.

Una vez completada la configuración, pulse .



6

Pulse la tecla [Iniciar] para comenzar a escanear el original.

- Si el documento original se coloca en el cristal de exposición, aparece la tecla [Read-End] en el panel táctil. Si el original solo tiene una página, vaya al paso 8. Para escanear más páginas, vaya al paso siguiente.
- Si el original se ha insertado en la bandeja de alimentación de documentos, sonará un pitido cuando se complete el escaneado y se efectuará la transmisión.



Puede pulsar la tecla [Vista previa] para comprobar el aspecto de la imagen antes de enviar una imagen. Para obtener más información, consulte "[COMPROBACIÓN DE LA IMAGEN QUE SE VA A TRANSMITIR \(página 6-99\)](#)".

7

Si el documento original se ha colocado en el cristal de exposición, sustitúyalo por el siguiente original y pulse la tecla [Iniciar].

Repita hasta que se hayan escaneado todos los originales.

8

Toque la tecla [Read-End].

Sonará un pitido para indicar que la operación se ha completado.
Abra el alimentador de documentos automático y retire el original.



- Si, tras la aparición de la pantalla de confirmación, no se lleva a cabo ninguna acción durante un minuto, la operación de escaneado finalizará de forma automática y la transmisión se reservará.
- Pulse la tecla [Cambiar Ajuste] para cambiar la exposición, la resolución, el tamaño de escaneado y el tamaño de envío de cada página original escaneada.
No obstante, cuando se selecciona "N-Up" o "Perf. Tarjeta" en Otros, cambie sólo la exposición al escanear las páginas pares de los originales.



CAMBIO DEL ASUNTO, NOMBRE DE ARCHIVO Y CUERPO DEL TEXTO EN EL MOMENTO DE LA TRANSMISIÓN DE INTERNET FAX

El asunto, nombre de archivo y el cuerpo del texto pueden modificarse cuando se realiza una transmisión de fax de Internet. Si es necesario, especifique directamente el texto. Configure el nombre de archivo y otros ajustes para Internet Fax mediante las configuraciones de envío de las otras funciones.



- Si el asunto y el nombre de archivo no se modifican, se utilizan los ajustes de Modo Configuración (versión Web).
- Para configurar candidatos para el asunto, nombre de archivo y cuerpo del texto, haga clic en [Configuraciones del sistema] → [Configuración Envío Imágenes] → [Conf. del Escaneo] en "Ajustes (administrador)".
- Para obtener información detallada sobre cómo introducir los caracteres, consulte "[ENTRADA DE CARACTERES \(página 2-71\)](#)" en "Cómo utilizar esta máquina".

1

Pulse la indicación de modo para cambiar a la pantalla inicial del modo Internet Fax.

[SELECCIÓN DEL MODO DE ESCÁNER DE RED \(página 6-10\)](#)

2

Toque la tecla [Conf. de Envío].

3

Para cambiar el asunto, pulse el recuadro [Asunto].



4



Pulse una tecla de texto predefinido.



Para cancelar la selección del asunto:
Toque la tecla [Borrar].



Si desea introducir el texto directamente, pulse la tecla [Entr. Directa] para abrir el teclado de software. Introduzca el asunto y pulse la tecla [OK].

5

Para cambiar el nombre de archivo, pulse el recuadro [Nombre Archivo].

6



Pulse una tecla de texto predefinido.

Una vez completada la configuración, pulse **OK**.



- Para almacenar el texto predefinido, seleccione [Configuraciones del sistema] en "Ajustes" → [Configuración Envío Imágenes] → [Conf. del Escaneo] → [Configuración del Nombre de Archivo].
- Si desea introducir el texto directamente, pulse la tecla [Entr. Directa] para visualizar el teclado de software. Introduzca el nombre de archivo y pulse la tecla [OK].



Para cancelar la selección del nombre de archivo:
Toque la tecla [Borrar].



7

Para cambiar el cuerpo del texto, pulse el recuadro [Cuerpo texto].

8

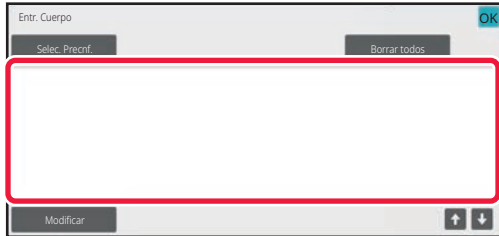

Introduzca el cuerpo del texto.

Una vez completada la configuración, pulse **OK**.



- Para seleccionar un texto predefinido previamente almacenado en Modo Configuración (versión Web), pulse la tecla [Selec. Precnf.].
- Para introducir directamente el cuerpo del texto, pulse la tecla [Modificar].



Para borrar todo el texto introducido:

Toque la tecla [Borrar todos]. Al pulsar esta tecla, se borra inmediatamente todo el cuerpo del mensaje y no solo la línea seleccionada.



- Puede introducir hasta 1.800 caracteres. (El salto de línea cuenta como un carácter.)
Utilice   para seleccionar por líneas.
- Para modificar la línea seleccionada, pulse la tecla [Modificar]. Aparecerá el teclado de software con el texto seleccionado introducido.



ENVÍO DE LA MISMA IMAGEN A VARIOS DESTINOS (RETRANSMISIÓN)

Puede enviar la misma imagen escaneada a varios destinos de escaneado, Internet fax o fax, en una única operación. Una única operación le permitirá enviar datos a un máximo de 500 destinos, incluidos los trabajos de envío reservados. (Por ejemplo, si ya se han reservado trabajos de retransmisión con 450 destinos, se pueden retransmitir datos hasta un máximo de 50 destinos.)

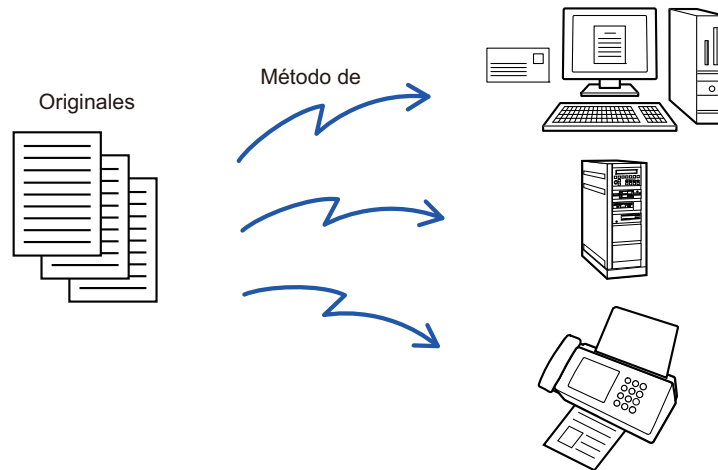

Conviene almacenar los destinos que se usan frecuentemente para retransmisión en forma de contactos o grupos. Pueden almacenarse un máximo de 500 destinos en un contacto. Para la retransmisión, puede bastar con pulsar la tecla del contacto o del grupo para recuperar varios números de fax. También puede enviar faxes con la tecla de acceso directo estableciendo la casilla de verificación [Definir como uso predeterminado] como cuando se registren direcciones. Si desea eliminar temporalmente un destino de entre las direcciones almacenadas, abra la pantalla de confirmación de detalles y elimine el destino en dicha pantalla.

[UTILIZACIÓN DE UN REGISTRO DE ENVÍOS PARA EL REENVÍO \(página 6-50\)](#)



- Cuando la casilla de verificación de "Configuración (administrador)" -[Configuraciones del sistema] → [Configuración Envío Imágenes] → [Configuraciones Comunes] → [Configurar Condiciones] → [Selección Agenda Predetermin.] → [Aplicar las direcciones sólo de modos de envío] se establece como (configuración predeterminada de fábrica), la imagen sólo se envía a aquellos destinos que se encuentren entre los destinos establecidos como [Definir como uso predeterminado] que sean para el modo seleccionado en ese momento. Si se quita la marca de verificación , la imagen también se puede enviar a destinos de otros modos.
- Cuando la transmisión de difusión incluye direcciones de Internet-Fax, el documento se envía en blanco y negro a todas las direcciones.
- Cuando las direcciones del modo Internet Fax se incluyen en las direcciones de transmisión de difusión, los datos de imagen se convierten y se envían como datos de imagen para Internet Fax. Incluso cuando se escanea en color, los datos de imágenes se convierten a binario blanco y negro de Internet Fax y se envían a direcciones tales como direcciones de correo electrónico.
- Si desea enviar la misma imagen como fax a todos los destinos en modo normal, pulse [Enviar misma imagen como dirección fax] en el panel de acciones. Esta opción no se puede seleccionar si Internet fax está incluido en los destinos.
- Cuando se incluyen destinos de Escan. en cor.elec. e Internet Fax, la anchura de envío para Escan. en cor.elec. e Internet Fax será la misma que la anchura de envío para fax.
- No es posible la retransmisión conjunta a direcciones de SMTP directo y otros tipos de dirección.



Se efectúa la transmisión; se ignoran los hipervínculos con direcciones de Escanear a FTP y de Escanear a carpeta de red.



Para registrar destinos en un contacto o un grupo:

En la pantalla de la libreta de direcciones, pulse [Añadir Nuevo] en el panel de acciones o pulse el icono [Control de Direcciones] en la pantalla de inicio.

Para obtener más información, consulte "[ALMACENAMIENTO DE DIRECCIONES MEDIANTE ENTRADA DIRECTA \(página 6-21\)](#)", "[ALMACENAMIENTO DE DIRECCIONES MEDIANTE ENTRADA DIRECTA \(página 6-21\)](#)", "[UTILIZACIÓN DE UN REGISTRO DE ENVÍOS PARA EL REENVÍO \(página 6-50\)](#)", "[ALMACENAMIENTO DE GRUPOS \(página 6-27\)](#)".

1

Coloque el original.

Coloque el documento original en la bandeja del alimentador de documentos automático o sobre el cristal de exposición.

[ALIMENTADOR AUTOMÁTICO DE DOCUMENTOS \(página 1-34\)](#)

[CRISTAL DE EXPOSICIÓN \(página 1-40\)](#)

2

Especifique todos los destinos.

[RECUPERACIÓN DE UN DESTINO DE UNA LIBRETA DE DIRECCIONES \(página 6-37\)](#)

[CONSULTA DE UNA LISTA DE LOS DESTINOS SELECCIONADOS \(página 6-40\)](#)

[UTILIZACIÓN DE UN NÚMERO DE BÚSQUEDA PARA RECUPERAR UN DESTINO \(página 6-42\)](#)

[ESPECIFICACIÓN DE UNA DIRECCIÓN MANUALMENTE \(página 6-43\)](#)

[ESPECIFICACIÓN DE UNA CARPETA DE RED \(página 6-44\)](#)

[RECUPERACIÓN DE UN DESTINO DE UNA LIBRETA DE DIRECCIONES GLOBAL \(página 6-46\)](#)

[RECUPERACIÓN DE UN DESTINO DE UNA LIBRETA DE DIRECCIONES DEL MÓVIL \(página 6-48\)](#)

[UTILIZACIÓN DE UN REGISTRO DE ENVÍOS PARA EL REENVÍO \(página 6-50\)](#)



- Las teclas de acceso directo que no se pueden utilizar para una retransmisión se encuentran difuminadas para evitar que se seleccionen.

- Si se especifica una dirección de Escanear a FTP o Escanear a carpeta de red en una retransmisión, la transmisión de correo electrónico de hipervínculo no se producirá.



- Si está activada la opción [Configuraciones del sistema] → [Configuración Envío Imágenes] → [Configuraciones Comunes] → [Configuración de Condiciones] → [Asegúrese de pulsar la tecla Nueva dirección ([+]) antes de seleccionar la nueva dirección.] en "Ajustes (administrador)", pulse **+** antes de especificar el siguiente destino.

- Si desea enviar la misma imagen (Mono 2) que la de la dirección de fax a todos los destinos en modo normal, pulse [Enviar misma imagen como dirección fax] en el panel de acciones.

3

Toque [Revisión de dirección] en el panel de acciones.



4

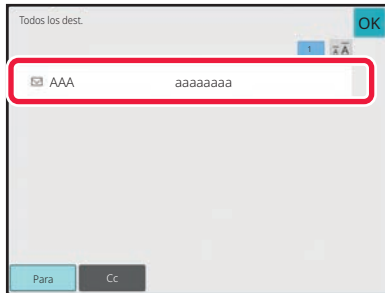

Confirme el destino.



- **Para cancelar un destino específico:**

Pulse la tecla del destino que desea cancelar para liberar la selección.

- **Para cambiar de un tipo de entrega a otro (Para/Cc/Bcc):**

Pulse la dirección que desee modificar y pulse [Cambiar a Para], [Cambiar a Cc], o [Cambiar a Cco] en el panel de acciones.

5

Pulse la tecla [B/N Iniciar] o [Color Iniciar] (tecla [Iniciar] en modo normal) para comenzar a escanear el original.

- Si introdujo las páginas del original en la bandeja del alimentador de documentos, se escanearán todas las páginas. Se oirá un pitido cuando finalice la operación de escaneado y la transmisión.
- Cuando coloque el original sobre el cristal de exposición, escanee las páginas una por una. Una vez finalizado el proceso de escaneado, coloque el siguiente original y pulse la tecla [B/N Iniciar] o [Color Iniciar] (tecla [Iniciar] en modo normal). Repita este proceso hasta que se hayan escaneado todas las páginas y, a continuación, pulse la tecla [Read-End]. Se oirá un pitido para indicar que ha finalizado la transmisión.



Puede pulsar la tecla [Vista previa] para comprobar el aspecto de la imagen antes de enviar una imagen. Para obtener más información, consulte "[COMPROBACIÓN DE LA IMAGEN QUE SE VA A TRANSMITIR \(página 6-99\)](#)".



ESTABLECIMIENTO DE MODOS CUANDO SE INCLUYEN VARIOS TIPOS DE DIRECCIONES EN UNA RETRANSMISIÓN

En esta sección se explican las opciones que tendrá que tener en cuenta si se incluyen varios tipos de direcciones en una retransmisión.

Cuando una retransmisión incluye una mezcla de varios tipos de dirección (por ejemplo destinos del modo de escaneado o del modo fax), se activan sus opciones para todas las direcciones independientemente de qué pantalla de modo se utilice para configurarlas. Tenga en cuenta las siguientes excepciones:

Si no se incluyen direcciones de Internet fax

Formato de archivo (modo de compresión del archivo)	El modo de compresión establecido con [Configuraciones del sistema] → [Configuración Envío Imágenes] → [Conf. del Escaneo] → [Configuración de Condiciones] → [Modo de compresión en retransmisión] en "Ajustes (administrador)" es el que se utiliza para todos los destinos.
Modo Color	Cuando la configuración del modo de color sea [Todo Color] en el modo de escaneado, la imagen se enviará en Mono 2 a las direcciones de fax y en color a las direcciones de escaneado. Para enviar la imagen en in Mono 2 a todas las direcciones, pulse [Enviar misma imagen como dirección fax] en el panel de acción en el modo normal.
Recuento de original	Se activa una dirección de un modo en el cual se especifica el número de hojas del original, si existe.
Tamaño del archivo de escaneado	Si se realiza una retransmisión que incluye destinos para los cuales se ha establecido un límite de tamaño para los datos adjuntos mediante [Establecer un número máximo de datos de envío(Cor.ele.)] o [Tamaño máximo de los datos adjuntos (FTP/Escritorio/Carpeta de red)] (en "Ajustes" (administrador)), seleccione [Configuraciones del sistema] → [Configuración Envío Imágenes] → [Conf. del Escaneo] → [Configuración de Condiciones]; el límite también se aplicará a los destinos para los cuales no se haya establecido un límite.
N-Up	Este modo solamente está disponible para Fax. Se encuentra vinculado a un modo con la función apropiada.
Eliminar color	Este modo solamente está disponible para Escáner y Entrada de datos. Se encuentra vinculado a un modo con la función apropiada.
RGB	Este modo está disponible para Escáner, Carpeta de red y FTP/Escritorio. Se encuentra vinculado a un modo con la función apropiada.

Si se incluyen direcciones de Internet fax

Si se incluyen direcciones de Internet fax en los destinos, se aplicarán las siguientes restricciones.

Modo Color	Establecido en binario blanco y negro.
Formato de archivo (modo de compresión del archivo)	Establecido en TIFF.
Original	La transmisión se realizará a todas las direcciones utilizando el mismo ancho de imagen que Internet fax.



Ajuste del fondo	No se puede establecer.
Omitir Página en Blanco	
Eliminar color	
Contraste	
Nitidez	
RGB	
Firmar	
Cifrar	
Multicrop	
Escanear Tarj.Com.	
Cortar imagen	



No es posible la retransmisión conjunta a direcciones de SMTP directo y otros tipos de dirección.



REENVÍO A DESTINOS FALLIDOS DE RETRANSMISIÓN

Los resultados de cualquier retransmisión llevada a cabo pueden verificarse en la pantalla de estado del trabajo. Si ha fallado la transmisión a alguno de los destinos, vuelva a enviar la imagen a dichos destinos.

1 Pulse la pantalla de estado del trabajo.

2



Pulse la ficha [Digitalizar] o la ficha [Internet-Fax] y pulse la tecla [Completo].



Si la retransmisión incluía destinos de modos diferentes, aparecerá la misma tecla de retransmisión en cada uno de esos modos.

3



Después de pulsar la tecla de la retransmisión completada, pulse [Comprobar detalles de trabajo seleccionado] en el panel de acciones.



4



Después de pulsar la ficha [Fallo], pulse [Reenviar a todas direc. que fallaron en el envío] en el panel de acciones para volver a enviar la imagen.



Los pasos que hay que seguir después de pulsar [Reenviar a todas direc. que fallaron en el envío] difieren según si se ha empleado o no el archivo de documentos.

- **Si se ha utilizado el archivo de documentos:**

Volverá a la pantalla de reenvío de archivo de documentos, en la que aparecerán especificados los destinos fallidos. Ejecute el procedimiento de reenvío de archivo de documentos. (No es necesario escanear de nuevo el original.)

- **Si no se ha utilizado el archivo de documentos:**

Volverá a la pantalla inicial, en la que aparecerán especificados los destinos fallidos. Coloque el documento original y realice los pasos necesarios para la retransmisión.



ENVÍO DE UN FAX DE INTERNET DESDE UN ORDENADOR (PC-I-FAX)

Un archivo guardado en un ordenador puede enviarse a través de la máquina como un fax (función PC-I Fax). Los faxes se envían utilizando la función PC-I Fax del mismo modo en que se imprimen los documentos. Seleccione el controlador para PC-Fax como controlador de impresora para su ordenador y seguidamente seleccione el comando Imprimir en la aplicación. Se crearán los datos de imagen para la transmisión y se enviarán como un fax de Internet. Utilizando la aplicación "Log Viewer" se pueden enviar Internet faxes utilizando el registro de envíos que aparece en Log Viewer.

Para conocer los procedimientos que permiten utilizar esta función, consulte la Ayuda del controlador de PC-Fax.

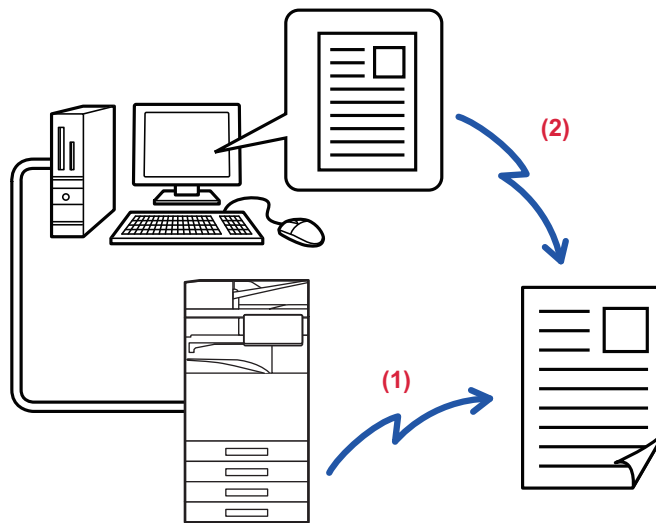

(1) Envío PC-i-Fax

(2) Reenvío de faxes en Log Viewer mediante el registro de envíos



- Para enviar un fax de Internet mediante la función PC-I-Fax, el controlador de PC-Fax deberá estar instalado y actualizarse mediante el CD-ROM suministrado con el kit de expansión para Internet Fax. Para obtener más información, consulte la Guía de instalación del software.
- Esta función sólo se puede utilizar en un ordenador con entorno Windows.



Esta función está disponible para la transmisión. Los faxes de Internet recibidos en la máquina no pueden recibirse en un ordenador conectado a la máquina.



CONFIGURACIÓN DE IMAGEN

ESCANEADO AUTOMÁTICO DE AMBAS CARAS DE UN ORIGINAL (ORIGINAL A DOS CARAS)

El alimentador de documentos automático se utiliza para escanear automáticamente ambas caras de un original.

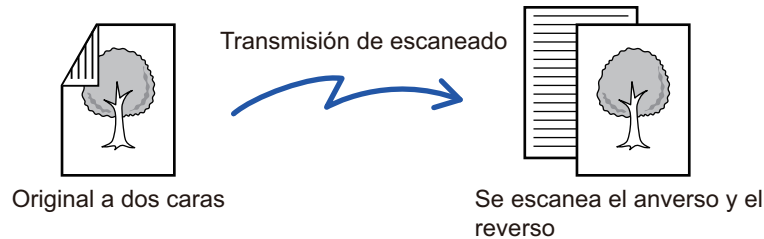

Las opciones para el escaneado a dos caras se anulan cuando la transmisión se completa.



- No es posible utilizar el escaneado a dos caras cuando el tamaño del original está establecido en Tam. Gran.
- En BP-50M26 / BP-50M31 / BP-50M36 / BP-50M45, el escaneado dúplex no es posible cuando se escanean originales de anchura mixta.
- El escaneo a 2 caras no se puede utilizar cuando está activado "Settings (administrator)" - [Configuraciones del sistema] → [Configuraciones Comunes] → [Control de Dispositivos] → [Configuración de Condiciones] o [Activar/ Desactivar Configuraciones] → [Desactivación de alimentador documentos].

1

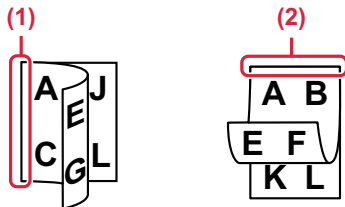

Después de pulsar la tecla [Original], pulse la tecla [Libro] o [Bloc].

Mire la ilustración de la izquierda para comprobar la posición del encuadernado del original y seleccione la tecla que pulsar.

- (1) Libro
- (2) Bloc



En modo normal, pulse la tecla [Bloc a doble cara] o [Libro a doble cara].

2

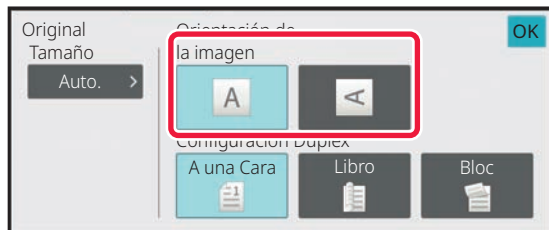

Pulse la tecla [Orientación de la Imagen] que corresponda a la orientación del original colocado.

Si no se selecciona la configuración adecuada, es posible que no se transmita una imagen correcta. Una vez completada la configuración, pulse **OK**.



Para cancelar el escaneado a dos caras:

Toque la tecla [A una Cara].

En modo normal, pulse la tecla [Bloc a doble cara] o la tecla [Libro a doble cara] que se muestre según la opción seleccionada y cancele la pantalla.



TAMAÑO DE ESCANEADO Y TAMAÑO DE ENVÍO (AMPLIAR/REDUCIR)

Al colocar el original se detecta automáticamente su tamaño.

En modo normal, el tamaño del original colocado se indica como "Tamaño Escaneo", y el tamaño que transmitir se indica como "Tamaño Envío".

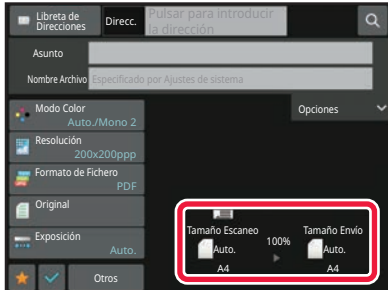

En la pantalla anterior, el tamaño de escaneo (el original colocado) es A4 (8-1/2" x 11") y el tamaño de envío es automático. Por ejemplo, si el tamaño de escaneo es A4 (8-1/2" x 11") y el tamaño de envío es B5 (5-1/2" x 8-1/2"), la imagen se reducirá antes de la transmisión.

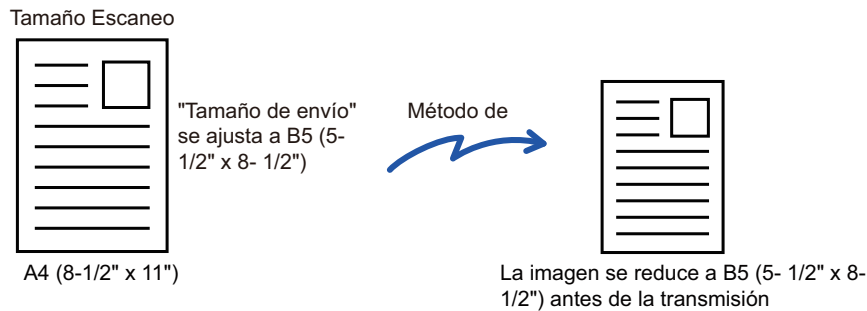

- Sólo pueden detectarse automáticamente tamaños de original estándar.
[TAMAÑO DEL ORIGINAL COLOCADO \(página 6-14\)](#)
- Cuando el tamaño del original sea un tamaño en pulgadas o uno no estándar, o si el tamaño no se detecta correctamente, deberá especificar el tamaño de escaneo del original de forma manual.
[ESPECIFICACIÓN DEL TAMAÑO DE ESCANEADO DEL ORIGINAL EN EL TAMAÑO DEL PAPEL \(página 6-77\)](#)
[ESPECIFICACIÓN DEL TAMAÑO DE ESCANEADO DEL ORIGINAL MEDIANTE VALORES NUMÉRICOS \(página 6-79\)](#)



ESPECIFICACIÓN DEL TAMAÑO DE ESCANEADO DEL ORIGINAL EN EL TAMAÑO DEL PAPEL

Cuando el tamaño del original no es estándar o no se detecta correctamente, debe especificarlo de forma manual.



Cuando se selecciona [Tam. Gran.], el ajuste de escaneado a dos caras y el tamaño de envío no pueden modificarse. La imagen se envía únicamente en Mono 2.

En Modo fácil

1

Toque la tecla [Original].

2

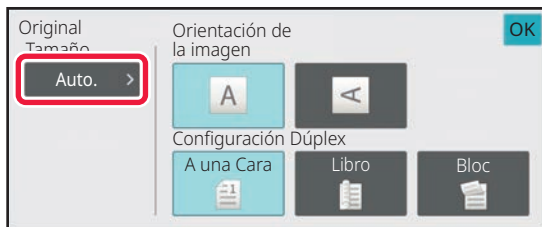

Toque la tecla [Auto.].

3

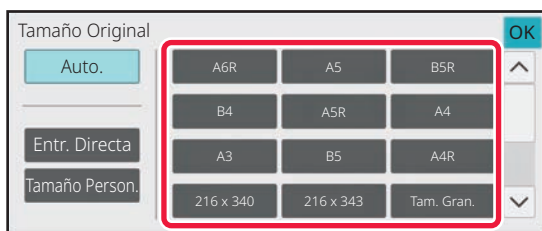

Toque una tecla que corresponda al tamaño de original deseado.

Una vez completada la configuración, pulse **OK**.



Si va a enviar un original largo, realice el ajuste en el modo normal.



En Modo normal

1

Pulse la tecla [Detalle] para cambiar a modo normal.

[MODO FÁCIL \(página 6-8\)](#)

2

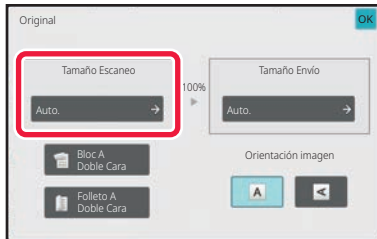

Después de pulsar la tecla [Original], pulse la tecla [Tamaño Escaneo].

3



Pulse la tecla correspondiente al tamaño del original adecuado.

Una vez completada la configuración, pulse **OK**.



Si va a enviar un original largo, pulse la tecla [Tam. Gran.].

Utilice el alimentador de documentos automático para escanear un original largo. El ancho máximo que puede escanearse es de 1.000 mm (39-3/8") (el alto máximo es de 297 mm (11-5/8")).

[TAMAÑOS DE ORIGINAL SUSCEPTIBLES DE TRANSMISIÓN \(página 6-14\)](#)



ESPECIFICACIÓN DEL TAMAÑO DE ESCANEADO DEL ORIGINAL MEDIANTE VALORES NUMÉRICOS

Cuando escanee un original de tamaño no estándar, como por ejemplo una tarjeta postal, especifique el tamaño del original mediante valores numéricos después de colocar el original.

El ancho puede oscilar entre 25 mm y 432 mm (entre 1" y 17"), y el alto puede oscilar entre 25 mm y 297 mm (entre 1" y 11-5/8").



Cuando se especifica el tamaño de escaneo mediante valores numéricos, el tamaño de envío no puede definirse.

En Modo fácil

1

Toque la tecla [Original].

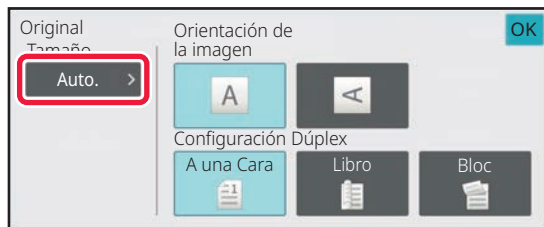
2

Después de pulsar la tecla [Original], pulse la tecla [Tamaño Escaneo].

3

Toque la tecla [Entr. Directa].



4

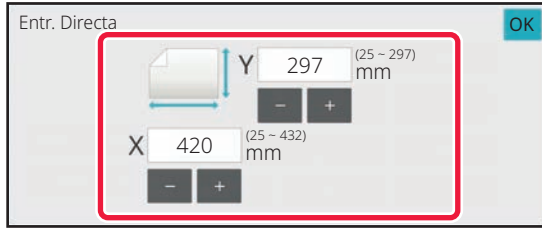

Especifique el tamaño del original.



- Pulse las áreas que muestran los tamaños de ancho y de alto respectivamente, e introduzca los tamaños mediante las teclas numéricas.
- Resulta útil emplear (- +) para ajustar con precisión el tamaño introducido.

5

Toque [OK] dos veces.

En la pantalla inicial, compruebe que el tamaño especificado se muestra en la tecla [Original].



Para cancelar la configuración de tamaño especificada:
Toque la tecla [Automático].



En Modo normal

1

Pulse la tecla [Detalle] para cambiar a modo normal.

[MODO FÁCIL \(página 6-8\)](#)

2

Toque la tecla [Original].

3

Después de pulsar la tecla "Tamaño Escaneo", pulse la tecla [Entr. Directa].

4



Especifique el tamaño del original.



- Pulse las áreas que muestran los tamaños de ancho y de alto respectivamente, e introduzca los tamaños mediante las teclas numéricas.
- Resulta útil emplear **- +** para ajustar con precisión el tamaño introducido.

5

Toque la tecla [OK].

Una vez completada la configuración, pulse **OK** dos veces.

En la pantalla inicial, compruebe que el tamaño especificado se muestra en la tecla [Original].



Para cancelar la configuración de tamaño especificada:
Toque la tecla [Automático].



ALMACENAMIENTO DE TAMAÑOS DE ORIGINAL FRECUENTES

Puede almacenar los tamaños de original no estándar que utilice con frecuencia. En esta sección se describe cómo almacenar, recuperar, cambiar y eliminar los tamaños de original no estándar.



- El tamaño de original almacenado se mantendrá, aunque se apague la alimentación principal.
- Puede registrarse un total de hasta 12 tamaños originales no estándar para copiar, enviar por fax y enviar imágenes.
- Los tamaños añadidos del original también aparecerán en otros modos.

Almacenamiento de tamaños de original (Corregir/Borrar)

1

Pulse la tecla [Detalle] para cambiar a modo normal.

[MODO FÁCIL \(página 6-8\)](#)

2

Toque la tecla [Original].

3

Pulse la tecla [Tamaño Escaneo] y, a continuación, pulse la ficha [Tamaño Person.].

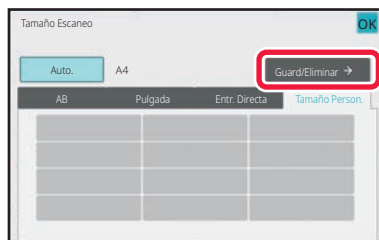
4

Pulse la tecla [Guard/Eliminar].



5

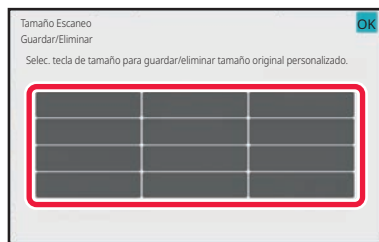

Pulse una tecla () para almacenar un tamaño de original personalizado.

Pulse una tecla que no muestre un tamaño.



Para corregir o borrar una tecla almacenada anteriormente:

Pulse la tecla que desee corregir o borrar. Aparecerá la siguiente pantalla.

- Para corregir la tecla, pulse la tecla [Corregir] y vaya al siguiente paso.
- Para borrar la tecla, pulse la tecla [Borrar]. Asegúrese de que el tamaño de original se haya borrado y pulse la tecla **OK**.

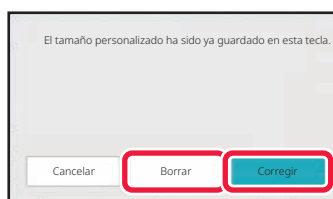

6

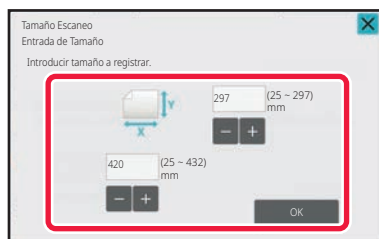

Especifique el tamaño del original.

Pulse las áreas que muestran los tamaños de ancho y de alto respectivamente, e introduzca los tamaños mediante las teclas numéricas.



Resulta útil emplear **- +** para ajustar con precisión el tamaño introducido.

7

Toque la tecla [OK].

Pulse la tecla **OK** y compruebe que la tecla del tamaño almacenado en la pantalla de tamaño de escaneo se haya añadido correctamente. Después de haberlo comprobado, pulse **OK**.



Para cancelar la operación:

Toque la tecla [CA].



Recuperación de un tamaño de original almacenado En Modo fácil

1

Toque la tecla [Original].

2



Toque la tecla [Auto.].

3

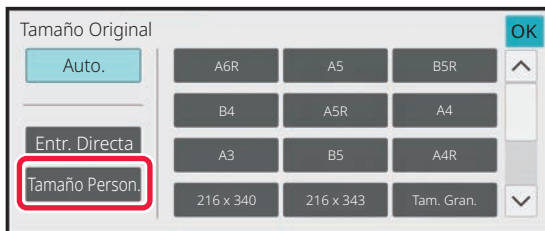

Toque la tecla [Tamaño Person.].

4

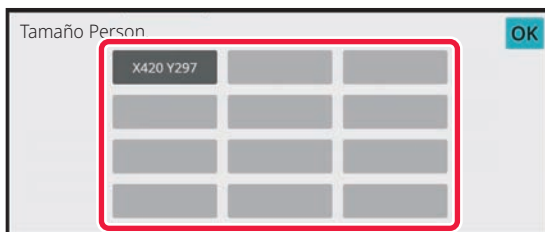

Pulse la tecla del tamaño de original que desee recuperar.

Toque **OK** dos veces.

En la pantalla inicial, compruebe que el tamaño especificado se muestra en la tecla [Original].



Para cancelar la operación

Toque la tecla [CA].



En Modo normal

1

Pulse la tecla [Detalle] para cambiar a modo normal.

[MODO FÁCIL \(página 6-8\)](#)

2

Toque la tecla [Original].

3

Pulse la tecla [Tamaño Escaneo] y, a continuación, pulse la ficha [Tamaño Person.].

4



Pulse la tecla del tamaño de original que desee recuperar.

Una vez haya seleccionado la tecla del tamaño de original, pulse la tecla **OK**.

Compruebe que el tamaño especificado aparezca en la pantalla de tamaño de escaneo.



Para cancelar la operación
Toque la tecla [CA].



ESPECIFICACIÓN DEL TAMAÑO DE ENVÍO DE LA IMAGEN

Pulse esta tecla para especificar el tamaño de envío como un tamaño de papel. Si el tamaño de envío especificado es superior al tamaño de escaneado, se aumentará la imagen. Si el tamaño de envío especificado es inferior al tamaño de escaneado, se reducirá la imagen.



- El tamaño de envío no puede definirse cuando se selecciona [Tam. Gran.] como tamaño de escaneado o se especifica mediante valores numéricos.
- El tamaño de envío no puede especificarse si se selecciona el formato [TIFF-S] en el modo Internet-Fax. (El tamaño de envío se fija en A4R (8-1/2" x 11"R).)

1

Pulse la tecla [Detalle] para cambiar a modo normal.

[MODO FÁCIL \(página 6-8\)](#)

2

Toque la tecla [Original].

3

Toque la tecla [Tamaño Envío].

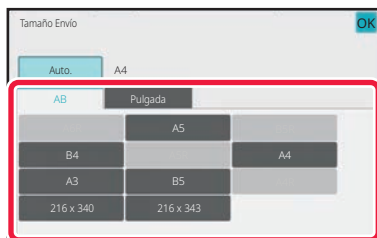
4

Pulse la tecla correspondiente al tamaño de envío deseado.

Una vez completada la configuración, pulse **OK**.



Dependiendo del tamaño del papel especificado para el "Tamaño Escaneo", podría no ser posible seleccionar algunos tamaños para el "Tamaño Envío". No es posible pulsar teclas de tamaño que no estén disponibles para "Tamaño Envío".



5

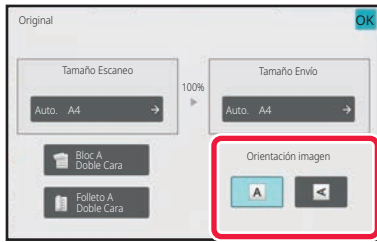

Pulse la tecla [Orientación de la Imagen] que corresponda a la orientación de la imagen original.

Si no se selecciona la configuración adecuada, es posible que no se transmita una imagen correcta. Una vez completada la configuración, pulse **OK**.



Para establecer la configuración predeterminada de orientación de las imágenes, seleccione [Configuraciones del sistema] → [Configuración Envío Imágenes] → [Configuraciones Comunes] → [Configuración de Condiciones] → [Orientación de la Imagen] en "Ajustes (administrador)".



El porcentaje de reducción o ampliación utilizado se mostrará entre "Tamaño Escaneo" y "Tamaño Envío".



CAMBIO DE LA EXPOSICIÓN Y DEL TIPO DE IMAGEN ORIGINAL

Se consigue un escaneado óptimo seleccionando la exposición y el tipo de imagen original en función del documento original.



- Si utiliza el cristal de exposición para escanear originales con varias páginas, cambie la configuración de la exposición cada vez que cambie de página.
- El contraste del modo Internet fax se define en los ajustes del sistema.
[Configuración de Internet fax \(página 9-132\)](#)



Si utiliza el alimentador de documentos automático, no podrá cambiar la configuración de la exposición una vez haya empezado el escaneado. (Si se utiliza "Crear Trabajo" en Otros, cambie la exposición cada vez que se inserte un nuevo juego de originales.)

Opciones de configuración de la exposición

Exposición		Sugerencia
Auto.		Con esta configuración se ajusta automáticamente la exposición en las zonas claras y oscuras del original.
Manual	1-2	Seleccione esta opción de configuración cuando el original se componga de texto oscuro.
	3	Seleccione esta opción de configuración para un original normal (ni claro ni oscuro).
	4-5	Seleccione esta opción de configuración cuando el original se componga de texto claro.

Cómo seleccionar el tipo de original (modo Escanear, modo Entrada Datos)

Elementos de configuración		Descripción
Auto.		El tipo de imagen original se selecciona automáticamente para adaptarse al original.
Manual	Texto/Foto impr.	Este modo permite obtener el mejor equilibrio para escanear un original que contiene texto y fotografías impresas, como una revista o un catálogo.
	Texto/Foto.	Este modo permite obtener el mejor equilibrio para escanear un original que contiene texto y fotografías, como un documento de texto con una fotografía pegada.
	Texto	Utilice este modo para documentos de texto normales.
	Fotografía	Utilice este modo para escanear fotografías.
	Fotografía Impresa	Este modo es el más adecuado para escanear fotografías impresas, como las de una revista o un catálogo.
	Mapa	Este modo es muy útil para copiar mapas con tonalidades de color claro y texto de precisión.



En modo Escanear o en modo Entrada Datos

1

Pulse la tecla [Detalle] para cambiar a modo normal.

[MODO FÁCIL \(página 6-8\)](#)

2

Toque la tecla [Exposición].

3

Pulse la tecla asignada al tipo de original que desee establecer en función del tipo de original.

4



Pulse ◀ ▶ para ajustar la exposición.

Una vez completada la configuración, pulse **OK**.



Cuando está seleccionado [Auto.], al modificar la exposición se configura [Texto/Foto Impr.] como tipo de imagen original automáticamente.



MODIFICACIÓN DE LA RESOLUCIÓN

Especifique la configuración de resolución.

Cómo seleccionar la resolución

Para originales de texto normales, 200 x 200 dpi produce una imagen suficientemente legible.

Para fotografías e ilustraciones, una configuración de resolución alta (600x600dpi, etc.) permitirá obtener una imagen más definida.

No obstante, un valor de resolución alto dará como resultado un archivo de gran tamaño y, si éste es demasiado grande, puede que la transmisión no sea posible. En este caso, reduzca el número de páginas escaneadas o adopte otras medidas para reducir el tamaño del archivo.

[CAMBIO DEL FORMATO EN LOS MODOS ESCANEAR O ENTRADA DATOS \(página 6-91\)](#)

[CAMBIO DEL FORMATO EN EL MODO INTERNET-FAX \(página 6-97\)](#)

[ESPECIFICACIÓN DEL TAMAÑO DE ENVÍO DE LA IMAGEN \(página 6-86\)](#)



Si utiliza el alimentador de documentos automático, no podrá cambiar la configuración de resolución una vez se haya empezado a escanear. (No obstante, si se utiliza "Crear Trabajo" en Otros, cambie la resolución cada vez que se inserte un nuevo juego de originales.)



- Si utiliza el cristal de exposición para escanear originales con varias páginas, cambie la configuración de la resolución cada vez que cambie de página.
- La resolución del modo Internet fax se define en los ajustes del sistema.
[Configuración de Internet fax \(página 9-132\)](#)

1

Pulse la tecla [Detalle] para cambiar a modo normal.

[MODO FÁCIL \(página 6-8\)](#)

2

Toque la tecla [Resolución].

3

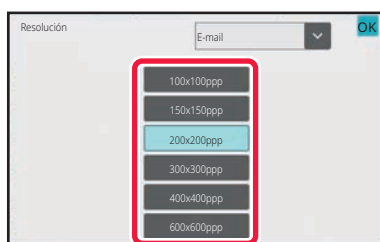

Pulse la tecla de la resolución deseada.

Una vez completada la configuración, pulse **OK**.



- Esta opción no se puede seleccionar cuando se incluyen direcciones de Internet Fax.
- Si existe una mezcla de destinos en modos diferentes, pulse  para cambiar de un modo a otro y configurar la resolución de cada uno de ellos.
Sin embargo, FTP/Escritorio y Carpeta red se configuran en el mismo modo.
- Si el formato de archivo en [Formato de Fichero] se define como [Compact PDF], ello definirá la resolución definida en "Ajustes de resolución de Compact PDF" en la configuración del sistema.



CAMBIO DEL FORMATO EN LOS MODOS ESCANEAR O ENTRADA DATOS

Cambie el formato de archivo (tipo de archivo y modo de compresión/ratio de compresión) para enviar una imagen escaneada en el momento de la transmisión. Asimismo, si los originales escaneados se dividen en archivos independientes, puede modificarse el número de páginas por archivo.



El tipo de archivo del modo [B/N] y el tipo de archivo del modo [Color / Escala de grises] están vinculados. El tipo de archivo no puede definirse por separado para cada uno. (Cuando se selecciona [JPEG] en el modo [Color / Escala de grises], [TIFF] se selecciona automáticamente en el modo [B/N].)

Combinaciones de tipos de archivo

Ficha [Color / Escala de grises]	Ficha [B/N]
PDF*1	PDF*1
PDF compacto*1, 2	PDF*1
PDF compacto (Ultrafino)*1, 2	PDF*1
PDF/A-1a*1, 5	PDF/A-1a*1, 5
PDF/A-1b*1, 5	PDF/A-1b*1, 5
PDF/A*1, 6	PDF/A*1, 6
PDF compacto/A-1a*1, 7	PDF/A-1a*1, 7
PDF compacto/A-1b*1, 7	PDF/A-1b*1, 7
PDF compacto/A	PDF/A*1, 3
PDF compacto/A-1a (Ultrafino)*1, 7	PDF/A-1a*1, 7
PDF compacto/A-1b (Ultrafino)*1, 7	PDF/A-1b*1, 7
PDF compacto/A (Ultrafino)*1, 3	PDF/A*1, 3
PDF encriptado*1	PDF encriptado*1
PDF encriptado/compacto*1, 2	PDF encriptado*1
PDF encriptado/compacto (Ultrafino)*1, 2	PDF encriptado*1
TIFF	TIFF
JPEG	TIFF
XPS	XPS
TXT(UTF-8)*5	TXT(UTF-8)*5
RTF*5	RTF*5
DOCX*5	DOCX*5
XLSX*5	XLSX*5
PPTX*5	PPTX*5

- *1 Si se selecciona PDF (incluido cifrado y compresión alta) como formato de archivo, se podría utilizar la compresión flate para reducir el tamaño del archivo.
- *2 En la BP-50M26 / BP-50M31 / BP-50M36 / BP-50M45 / BP-50M55 / BP-50M65, esto solo aparece si está instalado el kit de ampliación de compresión.
- *3 Solo aparece en la BP-50M26 / BP-50M31 / BP-50M36 / BP-50M45 / BP-50M55 / BP-50M65.
- *4 Solo aparece cuando está instalado el kit de expansión de la función de escáner y no está instalado el kit de expansión OCR.
- *5 En la BP-50M26 / BP-50M31 / BP-50M36 / BP-50M45 / BP-50M55 / BP-50M65, esto solo aparece si está instalado el kit de ampliación de OCR.
- *6 En la BP-50M26 / BP-50M31 / BP-50M36 / BP-50M45 / BP-50M55 / BP-50M65, esto solo aparece si está instalado el kit de ampliación de OCR. En otros casos, este elemento no aparece.
- *7 En la BP-50M26 / BP-50M31 / BP-50M36 / BP-50M45 / BP-50M55 / BP-50M65, esto solo aparece cuando están instalados el kit de expansión de la función de escáner y el kit de expansión OCR.



- El formato de archivo para enviar una imagen escaneada se especifica cuando el destino se almacena en una tecla de acceso directo; sin embargo, puede cambiar el formato en el momento de la transmisión.
- Si se especifica [PDF/Encrip.] para el formato del archivo, aparece la pantalla de introducción de contraseña al escanear. Introduzca una contraseña de hasta 32 caracteres.



Tenga en cuenta lo siguiente cuando se especifica [PDF/Comp alta] en el formato de archivo [Color / Escala de grises]. (En la BP-50M26 / BP-50M31 / BP-50M36 / BP-50M45 / BP-50M55 / BP-50M65, esto solo aparece si se ha instalado el kit de ampliación de compresión.)

- Cuando se transmite a una dirección habiendo especificado [PDF/Comp alta], todos los archivos escaneados se envían como archivos Compact PDF.
- Cuando se transmite a una dirección habiendo especificado [PDF/Comp alta] y [PDF/Compacto/U-Fino], todos los archivos escaneados se envían como archivos PDF compactos de tipo ultrafino.
- Si se especifica [PDF/Comp alta], no es posible cambiar la resolución en el modo de escáner. Se define la resolución definida en "Ajustes de resolución de Compact PDF" en la configuración del sistema.
- Si está establecido [PDF/Comp alta] cuando se ha especificado una configuración de resolución en el modo de escáner (u otro modo), la configuración de la resolución se anulará y se utilizará la resolución PDF compacto para la transmisión.
- Cuando está seleccionado [PDF/Comp alta], no se puede modificar la [Resolución] mientras se espera el siguiente original, ni en [Cambiar Ajuste] de la configuración de creación de trabajos.
- Si está establecido [PDF/Comp alta] cuando se ha especificado una configuración de tipo de original en el modo de escáner (u otro modo), se cambiará [Fotografía] por [Texto/Foto], así como [Mapa] por [Texto/Foto Impr.].
- El estado del original puede evitar que la función OCR reconozca correctamente algunos caracteres y gráficos, y pueden producirse omisiones o un reconocimiento incorrecto de caracteres.*
- No se garantiza que la función OCR reproduzca por completo todos los caracteres, gráficos u otros contenidos de un original escaneado.*

* En la BP-50M26 / BP-50M31 / BP-50M36 / BP-50M45 / BP-50M55 / BP-50M65, se requiere el kit de expansión OCR.

Compresión Flate

Tras comprimir un archivo PDF por compresión JPEG, esta función comprime el archivo por compresión sin pérdidas para reducir aún más el tamaño del archivo. Si los datos contienen color sólido importante, esto aumenta la eficacia de la compresión.

Al enviar un archivo PDF, la compresión flate permite una mayor reducción del tamaño del archivo que los métodos convencionales.

Si el visualizador de PDF del destinatario no es compatible con compresión flate, el receptor tal vez no pueda visualizar el archivo PDF. En este caso, se puede desactivar la compresión Flate.



Para activar Compresión Flate

Active o desactive Compresión Flate en [Configuraciones del sistema] → [Configuración Envío Imágenes] → [Conf. del Escaneo] → [Configurar Condiciones] → [Opciones de compresión de PDF] en "Ajustes (administrador)".

1

Toque la tecla [Formato de Fichero].

Si se encuentra en modo de entrada de datos, empiece desde el paso 5.

2

Pulse la tecla [Color / Escala de grises] o la tecla [B/N].



- El formato configurado para el modo [B/N] es el formato de archivo al pulsar la tecla [B/N Iniciar].
- El formato configurado para el modo [Color / Escala de grises] es el formato de archivo al pulsar la tecla [Color Iniciar].
- Cuando está seleccionado el modo [Color / Escala de grises] y está instalado el kit de expansión de la función de escáner, aparecen las casillas de verificación [Compacto] y [U-Fino]. Para eliminar el deterioro de la calidad de imagen y reducir el tamaño de los datos de un archivo que vaya a transmitirse, seleccione Compact PDF. Seleccione [U-Fino] sólo si selecciona Compact PDF.

3

Pulse la tecla del tipo de archivo deseado.

Una vez completada la configuración, pulse **OK**.

Cuando no está instalado el kit de expansión OCR en la BP-50M26 / BP-50M31 / BP-50M36 / BP-50M45 / BP-50M55 / BP-50M65, o cuando se ha establecido [Desactivación de OCR] en la configuración del sistema.

Cuando se selecciona la tecla [B/N]

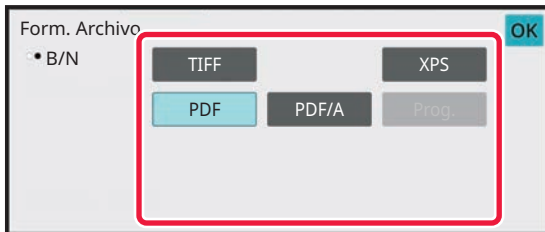

Cuando se selecciona la tecla [Color / Escala de grises]

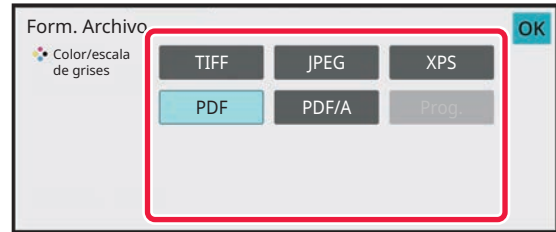

Otros

Cuando se selecciona la tecla [B/N]

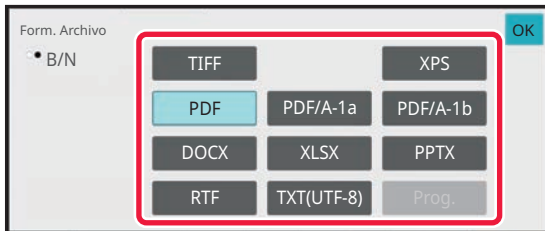

Cuando se selecciona la tecla [Color / Escala de grises]

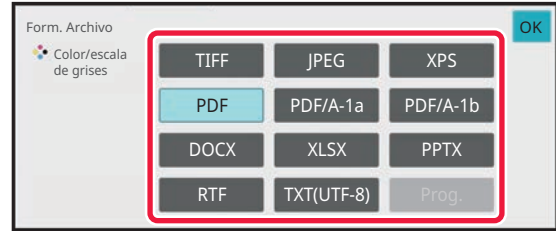

4

(En la BP-50M26 / BP-50M31 / BP-50M36 / BP-50M45 / BP-50M55 / BP-50M65, se requiere el kit de expansión OCR.) Para activar OCR, seleccione la casilla de verificación [OCR] () y pulse [Ajuste OCR].

Una vez completada la configuración, pulse (**OK**).

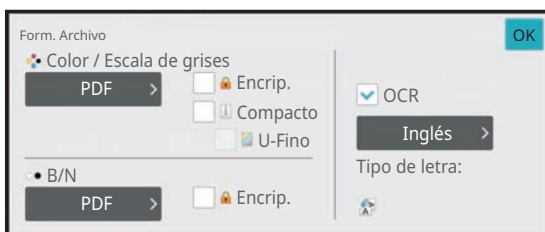



- Este procedimiento no se puede utilizar si se ha establecido [Desactivación de OCR] en la configuración del sistema. Vaya al paso siguiente.
- Si se selecciona "Tam. Gran." para el original, no se puede utilizar [OCR].
- Seleccione el idioma de escaneo en los ajustes de idioma. Se pueden seleccionar los siguientes idiomas. Japonés, Inglés, Español, Francés, Alemán, Italiano, Holandés, Sueco, Noruego, Finlandés, Danés, Húngaro, Checo, Polaco, Ruso, Griego, Portugués, Turco, Eslovaco, Catalán, Chino simplificado, Chino Tradicional, Coreano.
- Si se selecciona [RTF], [DOCX], [XLSX] o [PPTX] para el formato de archivo, se puede configurar la fuente del texto de salida.
- Si se selecciona la casilla de verificación [Dirección de detección de la imagen] () , se detecta la orientación del original y la imagen se rota antes de la transmisión.
- Si se selecciona la casilla de verificación [Extrac. auto nombre arch.]() , la cadena de texto leída en el archivo se incluye en el nombre del archivo. Si se ha definido un nombre de archivo, este nombre se utilizará para la transmisión.
- Puede establecer la precisión de OCR en [Precisión de OCR:]. Seleccione entre [Auto.] o [Énfasis texto]. Si se selecciona [Énfasis texto], la precisión de lectura de caracteres aumenta antes del escaneado. Si se selecciona [Énfasis texto], la precisión en las zonas de diagramas y tablas podría disminuir. Cambie solo el ajuste cuando desee especialmente aumentar la precisión de las zonas de texto.
- Cuando el original se escanea cuando está sesgado, existe una función que ajusta automáticamente el sesgado. [AJUSTAR AUTOMÁTICAMENTE DATOS DE ESCANEADO SESGADO \(SESGADO AJUSTE\) \(página 6-152\)](#)

5

Para seleccionar ajustes más detallados, pulse la tecla [Detalle] para cambiar al modo normal.

[MODO FÁCIL \(página 6-8\)](#)

6

Toque la tecla [Formato de Fichero].

7

Pulse la ficha [Color / Escala de grises] o [B/N] y seleccione el modo del formato para el escaneado.



- El formato configurado para el modo [B/N] es el formato de archivo con el modo de color configurado como [Mono 2].
- El formato configurado para el modo [Color / Escala de grises] es el formato de archivo con el modo de color configurado como [Todo Color] o [Escala de grises].



8

Pulse la tecla del tipo de archivo deseado.

Cuando no está instalado el kit de expansión OCR en la BP-50M26 / BP-50M31 / BP-50M36 / BP-50M45 / BP-50M55 / BP-50M65, o cuando se ha establecido [Desactivación de OCR] en la configuración del sistema.

Cuando se selecciona la tecla [B/N]

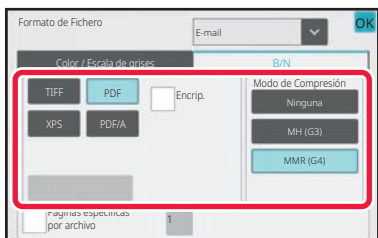

Cuando se selecciona la tecla [Color / Escala de grises]



Otros

Cuando se selecciona la tecla [B/N]

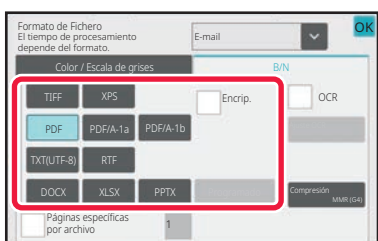

Cuando se selecciona la tecla [Color / Escala de grises]



- Si se selecciona el modo [Color / Escala de grises], aparecen las casillas de verificación [Compacto] y [U-Fino]. Para eliminar el deterioro de la calidad de imagen y reducir el tamaño de los datos de un archivo que vaya a transmitirse, seleccione Compact PDF. Seleccione [U-Fino] sólo si selecciona Compact PDF.*

* En la BP-50M26 / BP-50M31 / BP-50M36 / BP-50M45 / BP-50M55 / BP-50M65, se requiere el kit de expansión de la función de escáner.

- Toque [Ajuste del sesgado original] en el panel de acciones para corregir automáticamente el sesgado del documento.

[AJUSTAR AUTOMÁTICAMENTE DATOS DE ESCANEADO SESGADO \(SESGADO AJUSTE\) \(página 6-152\)](#)

9

(En la BP-50M26 / BP-50M31 / BP-50M36 / BP-50M45 / BP-50M55 / BP-50M65, se requiere el kit de expansión OCR.) Pulse la tecla [Modo de Compresión] o la tecla [Ratio de Compresión].



Este procedimiento no se puede utilizar si se ha establecido [Desactivación de OCR] en la configuración del sistema. Vaya al paso siguiente.



10

Pulse la tecla Compresión o la tecla Ratio de Compresión.

Cuando no está instalado el kit de expansión OCR en la BP-50M26 / BP-50M31 / BP-50M36 / BP-50M45 / BP-50M55 / BP-50M65, o cuando se ha establecido [Desactivación de OCR] en la configuración del sistema.

Cuando se selecciona la tecla [B/N]

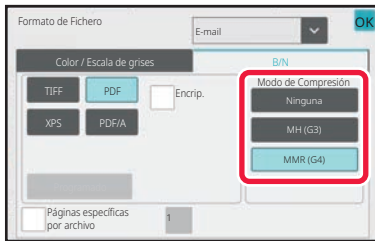

Cuando se selecciona la tecla [Color / Escala de grises]

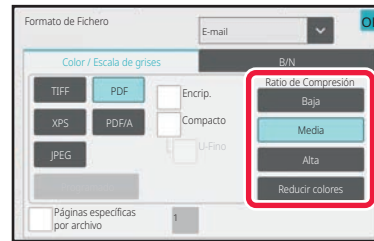

Otros

Cuando se selecciona la tecla [B/N]



Cuando se selecciona la tecla [Color / Escala de grises]

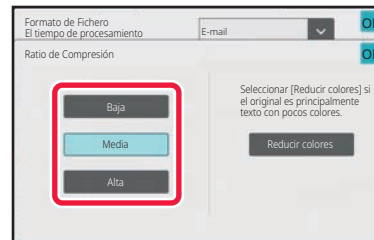

- En la pestaña [Color / Escala de grises], [Reducir colores] es un formato de archivo que reduce el tamaño de los datos al limitar la cantidad de colores y sombras.
- (Cuando utilice la BP-70M31 / BP-70M36 / BP-70M45 / BP-70M55 / BP-70M65, o cuando el kit de expansión OCR esté instalado en la BP-50M26 / BP-50M31 / BP-50M36 / BP-50M45 / BP-50M55 / BP-50M65 únicamente). Una vez completados los ajustes, toque **OK**.

11

Para cambiar el número de páginas por archivo, establezca la casilla de verificación [Páginas específicas por archivo] como , y utilice las teclas numéricas para especificar el número de páginas por archivo.



- Cuando la casilla de verificación [Páginas específicas por archivo] es , se crea un archivo para cada número de páginas a la derecha. Cuando se elimina la marca de verificación se crea un archivo para todas las páginas.
- Cuando se selecciona [Páginas específicas por archivo], se añaden números consecutivos a los nombres de archivo creados.
- Cuando se selecciona [JPEG] como tipo de archivo, se crea un archivo para cada página. Por este motivo, la casilla de verificación [Páginas específicas por archivo] no aparece.



CAMBIO DEL FORMATO EN EL MODO INTERNET-FAX

El formato del modo Internet fax se define en los ajustes del sistema.

[Configuración de Internet fax \(página 9-132\)](#)

CAMBIO DEL MODO DE COLOR

Cambie el modo de color utilizado para escanear el original.

En Modo fácil

Pulse la tecla [B/N Iniciar] o [Color Iniciar] al escanear el original.



Para ajustar la configuración utilizada al pulsar cada tecla, seleccione "Ajustes (administrador)" - [Configuraciones del sistema] → [Configuración Envío Imágenes] → [Conf. del Escaneo] → [Config. de Estado Inicial] → [Ajustes de escaneado fácil].

En Modo normal

Modo	Método de escaneado
Auto.	La máquina detecta si el original es en color o en blanco y negro y selecciona automáticamente el escaneado a todo color o en blanco y negro (Mono2 o escala de grises).
Todo Color	El original se escanea a todo color. Este modo es más apropiado para originales a todo color, como catálogos.
Mono 2	Los colores del original se escanean en blanco o negro. Este modo es el más adecuado para originales que sólo contengan texto.
Esc. grises	Los colores del original se escanean en blanco y negro como matices de gris (escala de grises).



Esta función no puede utilizarse en el modo Internet-Fax.

1

Pulse la tecla [Detalle] para cambiar a modo normal.

[MODO FÁCIL \(página 6-8\)](#)

2

Toque la tecla [Modo Color].

3



Pulse la tecla del modo de color deseado para el original.



Si existe una mezcla de destinos en modos de envío diferentes, pulse  para seleccionar un modo de envío (Correo electrónico, Escritorio/FTP o Entrada Datos) para establecer el modo de color de cada modo.



4

Pulse la tecla [Escala de grises] o [Mono 2] para establecer el modo B/N como selección automática de color.

Especifique si se debe usar Mono 2 o Escala de grises al escanear originales en blanco y negro.

Tenga presente que si el formato de archivo está establecido como JPEG el escaneado se efectuará en escala de grises.

Una vez completada la configuración, pulse **OK**.



El modo B/N sólo se puede establecer cuando se selecciona la tecla [Auto.] en la configuración del modo de color (paso 3).

AJUSTE AUTOMÁTICO DE LA CONFIGURACIÓN DE ESCANEADO (AJUSTE AUTO)

Para ajustar automáticamente la configuración de escaneado adecuada para el original, pulse la tecla [Ajuste auto] en la pantalla inicial del modo fácil.

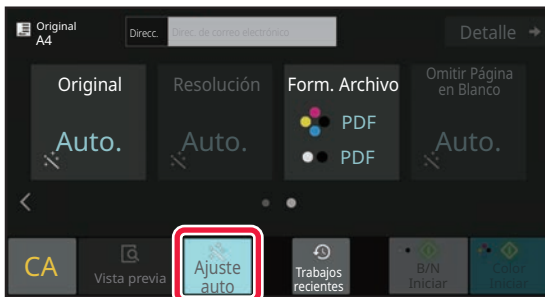

Las siguientes funciones se ajustan automáticamente.

- Orientación imagen*1
- 1 Cara/2 Caras*1
- Resolución
- Omitir Página en Blanco
- Detectar automáticamente mono2/escala de grises
- Ajuste automático del sesgado del original
- Escanear Tarj.Com.*2
- Detección automática del tamaño del original*3
- Detección automática del porcentaje de compresión

Cada valor/parámetro de configuración de función se puede modificar en modo de configuración.

*1 Cuando utilice la BP-70M31 / BP-70M36 / BP-70M45 / BP-70M55 / BP-70M65, o la BP-50M26 / BP-50M31 / BP-50M36 / BP-50M45 / BP-50M55 / BP-50M65 con el kit de expansión OCR instalado y la función OCR habilitada.

*2 Cuando utilice el alimentador de documentos automático con la BP-70M31 / BP-70M36 / BP-70M45 / BP-70M55 / BP-70M65.

*3 Cuando utilice el alimentador de documentos automático



- Si la opción "Ajuste auto" está activada, no se pueden habilitar las funciones atenuadas.
- Cuando se selecciona una dirección de Internet-Fax, no se puede activar "Ajuste auto".



COMPROBACIÓN DE LA IMAGEN QUE SE VA A TRANSMITIR

Compruebe la imagen que se enviará en el panel táctil antes de la transmisión.

Puede pulsar la tecla [Vista previa] para comprobar el aspecto de la imagen antes de enviar una imagen.

Como es posible ajustar la exposición y la resolución para escanear el original mientras se comprueba en la pantalla de vista previa, puede enviar un original de mejor calidad al destino.



- Dependiendo del tamaño de los datos de transmisión, puede que parte de la imagen no aparezca en la pantalla de vista previa del panel táctil.
- La función de vista previa no está disponible cuando está establecido Tam. Gran. como tamaño del original.



OTRAS FUNCIONES

ALMACENAMIENTO DE OPERACIONES DE ESCANEADO (PROGRAMA)

Esta función almacena diversas configuraciones de manera colectiva en forma de un programa. El programa almacenado se puede recuperar mediante un sencillo procedimiento.

Por ejemplo, imagine que un documento de tamaño A4 (8-1/2" x 11") se escanea a un archivo y se envía a todas las sucursales de la empresa una vez al mes.

- Se envía un mismo documento a todas las sucursales de la empresa
- Se transmite sucesivamente cada página de un documento encuadernado
- Las sombras de los bordes del documento se borran antes de la transmisión

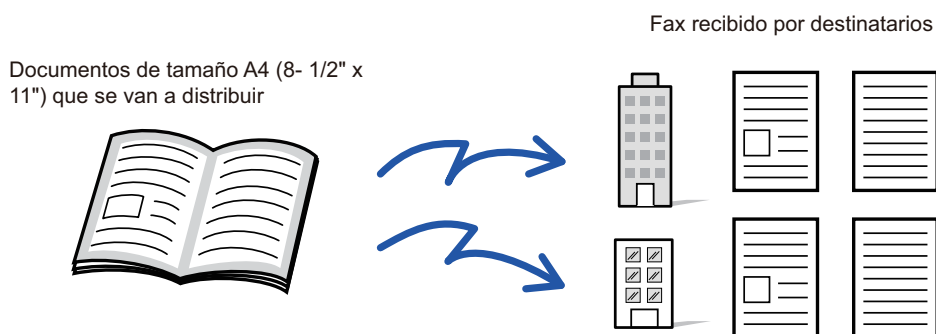

Si no hay almacenado un programa de trabajo	Si hay almacenado un programa de trabajo
<p>Especifique la dirección de cada sucursal.</p> <p>↓</p> <p>Seleccione Esc. Pág. Dual.</p> <p>↓</p> <p>Especifique Borrar.</p> <p>↓</p> <p>Toque la tecla [Iniciar]. Escanee y envíe el original.</p>	<p>Pulse la tecla correspondiente a un programa almacenado.</p> <p>↓</p> <p>Toque la tecla [Iniciar]. Escanee y envíe el original.</p>
<p>Se necesita un tiempo considerable para enviar los documentos todos los meses, porque hay que seleccionar la configuración anterior. Además, a veces se producen errores al seleccionar la configuración.</p>	<p>Cuando se almacena un programa, la configuración se selecciona de forma fácil, simplemente pulsando la tecla del programa. Además, la transmisión se realiza en función de la configuración almacenada, por lo que no existe posibilidad de error.</p>



Para configurar un programa:

Pulse [Registro de programa] en el panel de acciones que aparece cuando trabaja con cualquier pantalla de modo.



- Las opciones de configuración almacenadas en un programa se mantendrán incluso después de utilizar el programa para la transmisión. Pueden utilizarse varias veces las mismas opciones de configuración para la transmisión.
- Los siguientes contenidos no se pueden almacenar en programas:
 - Archivo Rápido
 - Archivo
 - Cambios de página y borrados no especificados durante la vista previa
 - Responder a/Añadir "Responder" a Cc
 - Nombre propio
 - Firmar correo electrónico
 - Cifrar correo electrónico
- Pueden almacenarse hasta 48 programas.
- Pueden almacenarse hasta 500 destinos en un programa.
- Al registrar un programa, si el nombre del asunto o el nombre del archivo usan el texto predefinido en el sistema, cambiando el texto predefinido en la configuración del sistema el programa se recuperarán los nombres modificados del asunto y el archivo. (Si se borra el texto predefinido registrado en el programa, el nombre del asunto y el nombre del archivo aparecerán en blanco.)



Esta función no puede utilizarse en el modo Entrada Datos.

1

Pulse la tecla [Detalle] para cambiar a modo normal.

[MODO FÁCIL \(página 6-8\)](#)

2

Coloque el documento original y pulse [Programa de llamada] en el panel de acciones.

Según la función almacenada en el programa, coloque el documento original en la bandeja de alimentación de documentos del alimentador de documentos automático o sobre el cristal de exposición.

[ALIMENTADOR AUTOMÁTICO DE DOCUMENTOS \(página 1-34\)](#)

[CRISTAL DE EXPOSICIÓN \(página 1-40\)](#)

3

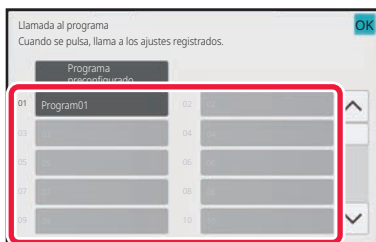

Pulse la tecla del programa deseado.

Se mostrará la pantalla del modo normal en el registro del programa. Si se ha registrado en otros modos, cambie la pantalla.

4

Configure opciones adicionales si es necesario.



Algunas opciones no pueden añadirse en función de los contenidos del programa llamado.



5

Pulse la tecla [Iniciar] para comenzar a escanear el original.

- Se oirá un pitido cuando finalice la operación de escaneado y la transmisión.
- Cuando coloque el original sobre el cristal de exposición, escanee página por página.
Una vez finalizado el proceso de escaneado, coloque el siguiente original y pulse la tecla [Iniciar].
Repita este proceso hasta que se hayan escaneado todas las páginas y, a continuación, pulse la tecla [Read-End].



Puede pulsar la tecla [Vista previa] para comprobar el aspecto de la imagen antes de enviar una imagen. Para obtener más información, consulte "[COMPROBACIÓN DE LA IMAGEN QUE SE VA A TRANSMITIR \(página 6-99\)](#)".



ESCANEADO Y ENVÍO DE FORMA COLECTIVA DE ORIGINALES

ENVÍO DE DOS PÁGINAS EN UNA ÚNICA PÁGINA (N-UP)

Reduzca dos páginas originales a un mismo tamaño y envíelas como una sola página. Esta función resulta práctica cuando se tiene un gran número de páginas originales y se desea reducir el número de páginas enviadas. En el caso de un tamaño estándar (A4 (8-1/2" x 11"), B5 o A5 (5-1/2" x 8-1/2")), las páginas originales se escanean tanto desde el alimentador de una sola pasada como desde el cristal de exposición.

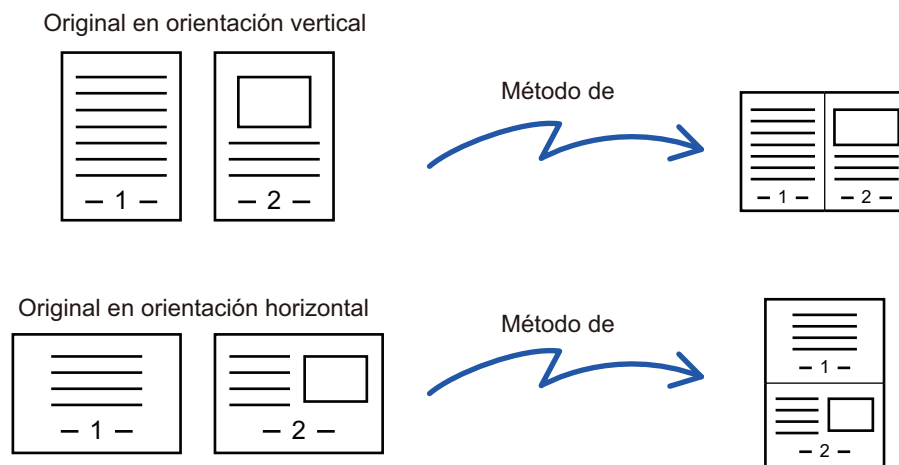

- Esta función no puede utilizarse en los modos de escaneado o de entrada de datos.
- La función N arriba solo está disponible para originales de tamaño A4 (8-1/2" x 11"), B5 o A5 (5-1/2" x 8-1/2").
- La transmisión no es posible en un tamaño menor que el del original.
- Cuando el tamaño de escaneado del original se especifica mediante valores numéricos, no puede utilizarse esta función.
- Esta función no puede utilizarse junto con las de escaneado de página dual o de perforación de tarjeta.

1

Coloque el original.

Coloque el documento original en la bandeja del alimentador de documentos automático o sobre el cristal de exposición.

Si se encuentra en el modo de fax, tras completar este procedimiento proceda al paso 3.

[ALIMENTADOR AUTOMÁTICO DE DOCUMENTOS \(página 1-34\)](#)

[CRISTAL DE EXPOSICIÓN \(página 1-40\)](#)

2

Pulse la indicación de modo para cambiar a la pantalla inicial del modo Internet Fax.

[CAMBIO DE MODOS \(página 2-11\)](#)



3

Especifique el destino.

[RECUPERACIÓN DE UN DESTINO DE UNA LIBRETA DE DIRECCIONES \(página 6-37\)](#)
[CONSULTA DE UNA LISTA DE LOS DESTINOS SELECCIONADOS \(página 6-40\)](#)
[UTILIZACIÓN DE UN NÚMERO DE BÚSQUEDA PARA RECUPERAR UN DESTINO \(página 6-42\)](#)
[ESPECIFICACIÓN DE UNA DIRECCIÓN MANUALMENTE \(página 6-43\)](#)
[ESPECIFICACIÓN DE UNA CARPETA DE RED \(página 6-44\)](#)
[RECUPERACIÓN DE UN DESTINO DE UNA LIBRETA DE DIRECCIONES GLOBAL \(página 6-46\)](#)
[RECUPERACIÓN DE UN DESTINO DE UNA LIBRETA DE DIRECCIONES DEL MÓVIL \(página 6-48\)](#)
[UTILIZACIÓN DE UN REGISTRO DE ENVÍOS PARA EL REENVÍO \(página 6-50\)](#)

Si se encuentra en el modo de fax, introduzca el número de destino.

[ESPECIFICACIÓN DE UN NÚMERO DE DESTINO MEDIANTE LAS TECLAS NUMÉRICAS \(página 5-14\)](#)
[RECUPERACIÓN DE UN DESTINO DE UNA LIBRETA DE DIRECCIONES \(página 5-15\)](#)
[UTILIZACIÓN DE UN NÚMERO DE BÚSQUEDA PARA RECUPERAR UN DESTINO \(página 5-18\)](#)
[RECUPERACIÓN DE UN DESTINO DE UNA LIBRETA DE DIRECCIONES GLOBAL \(página 5-19\)](#)
[RECUPERACIÓN DE UN DESTINO DE UNA LIBRETA DE DIRECCIONES DEL MÓVIL \(página 5-21\)](#)
[UTILIZACIÓN DE UN REGISTRO DE ENVÍOS PARA EL REENVÍO \(página 5-23\)](#)

4

Pulse la tecla [Otros] y, a continuación, pulse la tecla [N-Up].

Aparece una marca de verificación en el icono.
Una vez completada la configuración, pulse la tecla [Atrás].

**Para cancelar la configuración N-Up**

Pulse la tecla [N-Up] para quitar la marca.

5

Toque la tecla [Original].

6

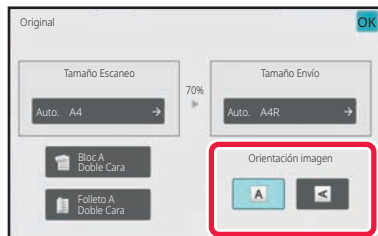
**Pulse la tecla [Orientación de la Imagen] que corresponda a la orientación de la imagen original.**

Si no se selecciona la configuración adecuada, es posible que no se transmita una imagen correcta.

Una vez completada la configuración, pulse **OK**.



7

Pulse la tecla [Iniciar] para comenzar a escanear el original.

- Si introdujo las páginas del original en la bandeja del alimentador de documentos, se escanearán todas las páginas.
- Se oirá un pitido cuando finalice la operación de escaneado y la transmisión.
- Cuando coloque el original sobre el cristal de exposición, escanee página por página.
Una vez finalizado el proceso de escaneado, coloque el siguiente original y pulse la tecla [Iniciar].
Repita el procedimiento hasta que se hayan escaneado todas las páginas y, seguidamente, pulse la tecla [Read-End].
Se oirá un pitido cuando finalice la operación de escaneado y la transmisión.



Puede pulsar la tecla [Vista previa] para comprobar el aspecto de la imagen antes de enviar una imagen. Para obtener más información, consulte "[COMPROBACIÓN DE LA IMAGEN QUE SE VA A TRANSMITIR \(página 6-99\)](#)" (Si se encuentra en el modo de fax, "[COMPROBACIÓN DE LA IMAGEN QUE SE VA A TRANSMITIR \(página 5-32\)](#)").
Pulse la tecla [Cambiar Ajuste] en la pantalla de confirmación de finalización del escaneado para cambiar la exposición, la resolución, el tamaño de escaneado y el tamaño de envío. (No obstante, al escanear las páginas pares del original, sólo se cambiará la exposición.)



ESCANEADO DE ORIGINALES DE DIFERENTES TAMAÑOS (ORIGIN. TAMAÑO MEZCL.)

Escanee originales de distintos tamaños a la vez; por ejemplo, originales de tamaño B4 (8-1/2" x 14") mezclados junto con originales de tamaño A3 (11" x 17").

Al escanear los originales, la máquina detectará de forma automática el tamaño de cada original.



Esta función sólo se puede utilizar con las combinaciones de tamaños de originales que se muestran más abajo.

- A3 y B4, A3 y B5, B4 y A4, y A4 y B5
- A4R y B5, B4 y A4R, B4 y A5, y B5 y A5
- A3, B4 y A4R, A3, B4 y A5, A3, A4R y B5, A3, B5 y A5, B4, A4R y A4, B4, A4 y A5, A4, A4R y B5, A4, B5 y A5
- B4, A4R y B5R, B4, B5R y A5, A4R, B5R y B5, B5, B5R y A5
- 11" x 17" y 8-1/2" x 14", 11" x 17" y 8-1/2" x 13", y 11" x 17" y 5-1/2" x 8-1/2"



Tres anchos diferentes no se puede seleccionar en BP-50M26 / BP-50M31 / BP-50M36 / BP-50M45 / BP-50M55 / BP-50M65.

- En BP-50M26 / BP-50M31 / BP-50M36 / BP-50M45 / BP-50M55 / BP-50M65, no se puede usar el escaneado de dos caras cuando se escanean originales de anchura mixta como más arriba.
- El escaneo con tamaños mezclados no se puede utilizar cuando está activado "Settings (administrator)" - [Configuraciones del sistema] → [Configuraciones Comunes] → [Control de Dispositivos] → [Configurar Condiciones] o [Activar/ Desactivar Configuraciones] → [Desactivación de alimentador documentos].
- Si está seleccionado Origin. tamaño mezcl., no se puede especificar el tamaño de escaneado del original.
- Una vez seleccionado el tamaño de escaneado del original, no se puede especificar Origin. tamaño mezcl.
- No se puede utilizar la función de rotación si está habilitada la opción Origin. tamaño mezcl.
- Esta función no está disponible si [Configuraciones del sistema] → [Configuraciones Comunes] → [Control de Dispositivos] → [Configurar Condiciones] → [Configuración detector de Tamaño Original] está configurado como "AB-3" en "Ajustes (administrador)".

1

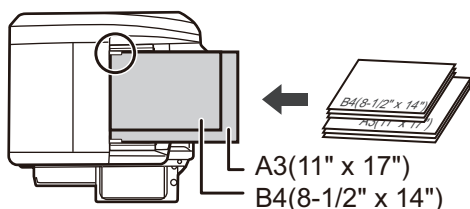

Coloque el original en la bandeja del alimentador de documentos automático.

Inserte los originales con las esquinas alineadas en la esquina izquierda de la bandeja del alimentador de documentos.

Si se encuentra en el modo de fax, tras completar este procedimiento proceda al paso 3.

[ALIMENTADOR AUTOMÁTICO DE DOCUMENTOS \(página 1-34\)](#)

2

Pulse la indicación de modo para cambiar a la pantalla inicial de cada modo.

[CAMBIO DE MODOS \(página 2-11\)](#)



3

Especifique el destino.

[RECUPERACIÓN DE UN DESTINO DE UNA LIBRETA DE DIRECCIONES \(página 6-37\)](#)

[CONSULTA DE UNA LISTA DE LOS DESTINOS SELECCIONADOS \(página 6-40\)](#)

[UTILIZACIÓN DE UN NÚMERO DE BÚSQUEDA PARA RECUPERAR UN DESTINO \(página 6-42\)](#)

[ESPECIFICACIÓN DE UNA DIRECCIÓN MANUALMENTE \(página 6-43\)](#)

[ESPECIFICACIÓN DE UNA CARPETA DE RED \(página 6-44\)](#)

[RECUPERACIÓN DE UN DESTINO DE UNA LIBRETA DE DIRECCIONES GLOBAL \(página 6-46\)](#)

[RECUPERACIÓN DE UN DESTINO DE UNA LIBRETA DE DIRECCIONES DEL MÓVIL \(página 5-21\)](#)

[UTILIZACIÓN DE UN REGISTRO DE ENVÍOS PARA EL REENVÍO \(página 6-50\)](#)

Si se encuentra en el modo de fax, introduzca el número de destino.

[ESPECIFICACIÓN DE UN NÚMERO DE DESTINO MEDIANTE LAS TECLAS NUMÉRICAS \(página 5-14\)](#)

[RECUPERACIÓN DE UN DESTINO DE UNA LIBRETA DE DIRECCIONES \(página 5-15\)](#)

[UTILIZACIÓN DE UN NÚMERO DE BÚSQUEDA PARA RECUPERAR UN DESTINO \(página 5-18\)](#)

[RECUPERACIÓN DE UN DESTINO DE UNA LIBRETA DE DIRECCIONES GLOBAL \(página 5-19\)](#)

[RECUPERACIÓN DE UN DESTINO DE UNA LIBRETA DE DIRECCIONES DEL MÓVIL \(página 5-21\)](#)

[UTILIZACIÓN DE UN REGISTRO DE ENVÍOS PARA EL REENVÍO \(página 5-23\)](#)

4

Toque la tecla [Mezclar Tamaño Original]. De lo contrario, pulse la tecla [Otros] y, a continuación, pulse la tecla [Mezclar Tamaño Original].

Aparece una marca de verificación en el icono.

Una vez completada la configuración, pulse la tecla [Atrás].



Para originales de tamaños mezclados, establezca "Original" en "Auto."



Para cancelar la configuración de original de tamaño mezclado

Pulse la tecla [Mezclar Tamaño Original] para quitar la marca.

5

Pulse la tecla [Iniciar] para comenzar a escanear el original.

Se oirá un pitido cuando finalice la operación de escaneo y la transmisión.



Pulse la tecla [Vista previa] para comprobar el aspecto de la imagen antes de enviar un fax. Para obtener más información, consulte "[COMPROBACIÓN DE LA IMAGEN QUE SE VA A TRANSMITIR \(página 6-99\)](#)" (Si se encuentra en el modo de fax, "[COMPROBACIÓN DE LA IMAGEN QUE SE VA A TRANSMITIR \(página 5-32\)](#)"). La configuración de esta función, sin embargo, no podrá cambiarse en la pantalla de vista previa.



ESCANEADO DE AMBAS CARAS DE UNA TARJETA COMO UNA ÚNICA PÁGINA (PERFORACIÓN DE TARJETA)

Envíe las caras anterior y posterior de una tarjeta como una sola página, en lugar de enviar cada cara por separado.

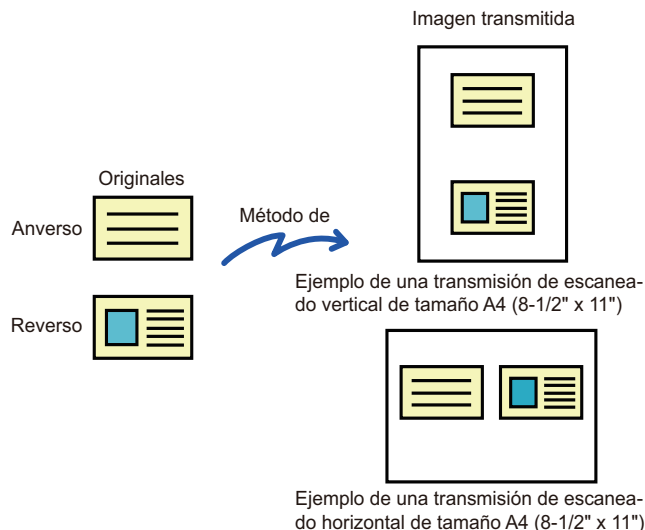

- Si el tamaño de escaneado es mayor que el de envío, se producirá un error de envío.
- No puede especificarse la proporción ni puede seleccionarse "Configuración de Envío de Rotación".

1

Coloque una tarjeta mirando hacia abajo en el cristal de exposición.

Si se encuentra en el modo de fax, tras completar este procedimiento proceda al paso 3.

[CRISTAL DE EXPOSICIÓN \(página 1-40\)](#)

2

Pulse la indicación de modo para cambiar a la pantalla inicial de cada modo.

[CAMBIO DE MODOS \(página 2-11\)](#)

3

Especifique el destino.

[RECUPERACIÓN DE UN DESTINO DE UNA LIBRETA DE DIRECCIONES \(página 6-37\)](#)

[CONSULTA DE UNA LISTA DE LOS DESTINOS SELECCIONADOS \(página 6-40\)](#)

[UTILIZACIÓN DE UN NÚMERO DE BÚSQEDA PARA RECUPERAR UN DESTINO \(página 6-42\)](#)

[ESPECIFICACIÓN DE UNA DIRECCIÓN MANUALMENTE \(página 6-43\)](#)

[ESPECIFICACIÓN DE UNA CARPETA DE RED \(página 6-44\)](#)

[RECUPERACIÓN DE UN DESTINO DE UNA LIBRETA DE DIRECCIONES GLOBAL \(página 6-46\)](#)

[RECUPERACIÓN DE UN DESTINO DE UNA LIBRETA DE DIRECCIONES DEL MÓVIL \(página 5-21\)](#)

[UTILIZACIÓN DE UN REGISTRO DE ENVÍOS PARA EL REENVÍO \(página 6-50\)](#)

Si se encuentra en el modo de fax, introduzca el número de destino.

[ESPECIFICACIÓN DE UN NÚMERO DE DESTINO MEDIANTE LAS TECLAS NUMÉRICAS \(página 5-14\)](#)

[RECUPERACIÓN DE UN DESTINO DE UNA LIBRETA DE DIRECCIONES \(página 5-15\)](#)

[UTILIZACIÓN DE UN NÚMERO DE BÚSQEDA PARA RECUPERAR UN DESTINO \(página 5-18\)](#)

[RECUPERACIÓN DE UN DESTINO DE UNA LIBRETA DE DIRECCIONES GLOBAL \(página 5-19\)](#)

[RECUPERACIÓN DE UN DESTINO DE UNA LIBRETA DE DIRECCIONES DEL MÓVIL \(página 5-21\)](#)

[UTILIZACIÓN DE UN REGISTRO DE ENVÍOS PARA EL REENVÍO \(página 5-23\)](#)



4

Pulse la tecla [Otros] y, a continuación, pulse la tecla [Perf. Tarjeta].

5

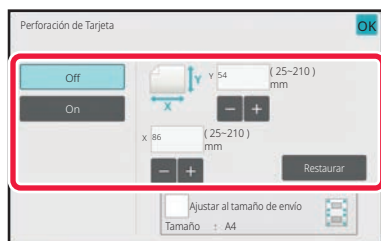

Pulse la tecla [On] y especifique el tamaño del original conforme sea necesario.

Una vez completada la configuración, pulse consecutivamente las teclas **OK** y [Atrás].



- Pulse las áreas que muestran los tamaños de ancho y de alto respectivamente, e introduzca los tamaños mediante las teclas numéricas.
- Para establecer el tamaño rápidamente, primero utilice las teclas numéricas para especificar un valor próximo al porcentaje que busca, y a continuación pulse [-] o [+] para ajustarlo.
- Para ampliar o reducir las imágenes de manera que se ajusten al papel de acuerdo con el tamaño de original introducido, pulse la tecla [Ajustar al tamaño de envío].
- Después de seleccionar Perforación de Tarjeta, puede pulsar la tecla [Original] en la pantalla inicial para cambiar el tamaño de escaneo del original o el tamaño de envío. En este caso, aparecerá la pantalla de este paso cuando pulse la tecla correspondiente al tamaño de escaneo. Para conocer el procedimiento de configuración del tamaño de envío, consulte "[ESPECIFICACIÓN DEL TAMAÑO DE ENVÍO DE LA IMAGEN \(página 6-86\)](#)" (Si se encuentra en el modo de fax, "[ESPECIFICACIÓN DEL TAMAÑO DE ENVÍO DE LA IMAGEN \(página 5-58\)](#)").



Para cancelar la configuración de captura de tarjeta
Toque la tecla [Off].

6

Pulse la tecla [Iniciar] y escanee la cara anterior.

7

Coloque una tarjeta boca arriba sobre el cristal de exposición y pulse la tecla [Iniciar] para escanear el reverso.



Antes de escanear la cara posterior de la tarjeta, pulse la tecla [Cambiar Ajuste] del panel táctil para cambiar la exposición.

8

Toque la tecla [Read-End].



Si va a continuar y pasar a escanear la cara anterior de la tarjeta, puede pulsar la tecla [Cambiar Ajuste] para cambiar la exposición, la resolución, el tamaño de escaneo y el tamaño de envío.



ESCANEADO SIMULTÁNEO DE VARIAS TARJETAS, RECIBOS U OTROS ORIGINALES PEQUEÑOS EN ARCHIVOS INDIVIDUALES (MULTICROP)

Esta función recorta y escanea automáticamente varias tarjetas, recibos u otros originales pequeños situados en el cristal de documentos en archivos individuales.

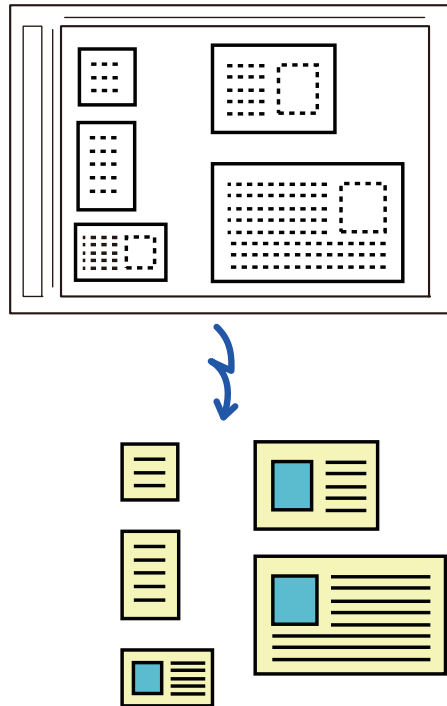

- Esta función se puede utilizar con Escanear a E-mail, Escaneo para FTP/Escanear a escritorio, Escaneo a Carpeta de Red, y con Guardar en dispositivo de memoria externa.
- Cuando se habilita Ajustes de sistema - [Configuración Envío Imágenes] → [Conf. del Escaneo] → [Configuración de Condiciones] → [Si los archivos adjuntos del correo electrónico superan el tamaño máximo, se enviarán en múltiples archivos.] y se establece [Establecer un número máximo de datos de envío(Cor.ele.)], el correo electrónico no se divide aunque el formato de envío de la imagen sea JPEG. Si el correo electrónico transmitido excede el límite, se produce un error de envío.

1

Coloque en el cristal de exposición los distintos originales que desee escanear.

[CRISTAL DE EXPOSICIÓN \(página 1-40\)](#)



Precauciones a la hora de colocar los originales

- Pueden colocarse hasta 50 originales a la vez.
- Deje un espacio de al menos 5 mm entre los originales.
- Los tamaños originales disponibles tienen una altura de entre 40 y 297 mm y una anchura de entre 40 y 432 mm.
- Si la forma de un original no es cuadrada ni rectangular, podría no estar correctamente recortado.



2

Mantenga el alimentador de documentos automático abierto, no cerrado.

Si escanea los originales con el alimentador de documentos automático cerrado, no será posible detectar los bordes de los originales y no se podrá escanear correctamente. Utilice esta función siempre con el alimentador de documentos automático abierto. Si una fuente de luz, como luz eléctrica, brilla sobre los originales durante el escaneo, el recortado podría no realizarse correctamente. Ajuste el ángulo del alimentador de documentos automático para que la fuente de luz no afecte a la imagen.



No mire directamente a la luz durante el escaneo.

3

Pulse la indicación de modo y cambie a la pantalla inicial del modo deseado.

[CAMBIO DE MODOS \(página 2-11\)](#)

4

Especifique el destino.

[RECUPERACIÓN DE UN DESTINO DE UNA LIBRETA DE DIRECCIONES \(página 6-37\)](#)

[CONSULTA DE UNA LISTA DE LOS DESTINOS SELECCIONADOS \(página 6-40\)](#)

[UTILIZACIÓN DE UN NÚMERO DE BÚSQUEDA PARA RECUPERAR UN DESTINO \(página 6-42\)](#)

[ESPECIFICACIÓN DE UNA DIRECCIÓN MANUALMENTE \(página 6-43\)](#)

[ESPECIFICACIÓN DE UNA CARPETA DE RED \(página 6-44\)](#)

[RECUPERACIÓN DE UN DESTINO DE UNA LIBRETA DE DIRECCIONES GLOBAL \(página 6-46\)](#)

[RECUPERACIÓN DE UN DESTINO DE UNA LIBRETA DE DIRECCIONES DEL MÓVIL \(página 5-21\)](#)

[UTILIZACIÓN DE UN REGISTRO DE ENVÍOS PARA EL REENVÍO \(página 6-50\)](#)

5

Pulse la tecla [Otros] y, a continuación, pulse la tecla [Multicrop].

Aparece una marca de verificación en el icono. Cuando haya terminado de configurar, pulse la tecla [Atrás].



Cuando el contador de originales está activado, el número de originales escaneados aparecerá durante el escaneo.

**Para cancelar la configuración de Multicrop**

Pulse la tecla [Multicrop] para quitar la marca de verificación.



6

Pulse la tecla [Iniciar] para comenzar a escanear los originales.

Una vez realizado el proceso de escaneado, coloque los siguientes originales y pulse la tecla [Iniciar]. Repita el paso anterior hasta que haya escaneado todos los originales y luego pulse la tecla [Read-End]. Una vez terminada la transmisión, suena un pitido.

**• Restricciones con Multicrop activado**

Se aplican las siguientes restricciones cuando se ha activado Multicrop. Los elementos restringidos pueden cambiar automáticamente en algunos casos.

- Resolución: no puede utilizarse 600 x 600 dpi.
- Tamaño de escaneado/envío: solo se puede utilizar el modo automático.
- Original de dos caras: el original solo se escanea por un lado.
- Orientación imagen: no se pueden usar. (Cada original recortado se corrige a la orientación que queda menos torcida.)
- Formato: no se puede utilizar alta compresión ni formato ultrafino.
- Compresión / formato de compresión: Reducir colores no se puede usar.
- Un archivo por página: no se puede ajustar si hay una marca de verificación y el número es "1".
- No se pueden utilizar las siguientes funciones a la vez que Multicrop.
Crear Trabajo, Modo Esc. Len., Mezclar Tamaño Original, Borrar, Esc. Pág. Dual, División de libro, Perforación de Tarjeta, Fech. Verif., Saltar página en blanco, Archivo, Archivo Rápido, Vista previa, Escanear Tarj. Com., Cortar imagen
- Si se cancela el ajuste Multicrop, los siguientes elementos conservarán los cambios de configuración realizados cuando Multicrop estaba activado.
Resolución, Tamaño Escaneo, Tamaño Envío, Orig. doble cara, Tipo de Archivo, OCR, Modo de Compresión/Ratio de Compresión, Páginas específicas por archivo
- Según cuál sea el original, es posible que no se extraiga correctamente en el archivo.



ESCANEADO DE UNA TARJETA DE VISITA, LECTURA DE LA CADENA DE TEXTO, CREACIÓN DE UN ARCHIVO Y ENVÍO DEL ARCHIVO (ESCANEADO DE TARJETA DE VISITA)

(En la BP-50M26 / BP-50M31 / BP-50M36 / BP-50M45 / BP-50M55 / BP-50M65, se requiere el kit de expansión OCR.)

Se puede escanear una tarjeta de visita, extraer el nombre y el número de teléfono de la cadena de texto mediante OCR, y crear y enviar una vCard u otro archivo.



- Si se ha establecido [Desactivación de OCR] en la configuración del sistema, esta función no se podrá usar aunque esté instalado el kit de expansión OCR en la BP-50M26 / BP-50M31 / BP-50M36 / BP-50M45 / BP-50M55 / BP-50M65. Para otros modelos, se puede utilizar el escaneo de tarjetas de visita, pero solo se escaneará la imagen, y la información de la tarjeta de visita no se escaneará.
- Esta función se puede utilizar con Escanear a E-mail, Escaneo para FTP/Escanear a escritorio, Escaneo a Carpeta de Red, y con Guardar en dispositivo de memoria externa.
 Cuando se habilita Ajustes de sistema - [Configuración Envío Imágenes] → [Conf. del Escaneo] → [Configuración de Condiciones] → [Si los archivos adjuntos del correo electrónico superan el tamaño máximo, se enviarán en múltiples archivos.] y se establece [Establecer un número máximo de datos de envío(Cor.ele.)], el correo electrónico se envía sin dividir. Si el correo electrónico transmitido excede el límite, se produce un error de envío.

Para saber qué información se puede extraer y enviar de una tarjeta de visita escaneada, consulte la tabla siguiente.

Elemento	Descripción
Nombre	Se extrae el nombre.
Kana	Si el idioma está establecido en japonés, el nombre se puede convertir a kana.
Pinyin	Si el idioma está establecido en chino, el nombre se puede convertir a pinyin.
Código postal	Se extrae el código postal.
Dirección	Se extrae la dirección.
Nombre de la empresa/grupo	Se extrae el nombre de la compañía/organización.
Departamento	Se extrae el departamento.
Cargo	Se extrae la posición.
Número de teléfono	Se extrae el número de teléfono. Hasta cinco.
Número de fax	Se extrae el número de fax. Hasta cinco.
URL	Se extrae la URL. Hasta cinco.
Dirección de correo electrónico	Se extrae la dirección de correo electrónico.
Otros	Se utiliza Otros si no se aplica ninguna de las opciones anteriores.



1

Coloque las diversas tarjetas de visita que desee escanear en la bandeja del alimentador de documentos automático o sobre el cristal de exposición.

Con la BP-70M31 / BP-70M36 / BP-70M45 / BP-70M55 / BP-70M65, puede escanear tarjetas de visita colocándolas en el alimentador de documentos automático.

[ALIMENTADOR AUTOMÁTICO DE DOCUMENTOS \(página 1-34\)](#)

[CRISTAL DE EXPOSICIÓN \(página 1-40\)](#)



• Precauciones a la hora de colocar las tarjetas de visita

- Pueden colocarse hasta 20 tarjetas de visita a la vez.
- Deje un espacio de al menos 5 mm entre las tarjetas de visita.
- Los tamaños de tarjetas de visita disponibles son 45 x 85 mm a 110 x 110 mm.
- Si la forma de la tarjeta de visita no es cuadrada o rectangular, es posible que no se recorte correctamente.
- Coloque las tarjetas de visita con el lado superior de las tarjetas en el lado lejano del cristal de exposición tal como se muestra. Si las tarjetas se colocan en la orientación equivocada, no será posible leer las tarjetas correctamente.

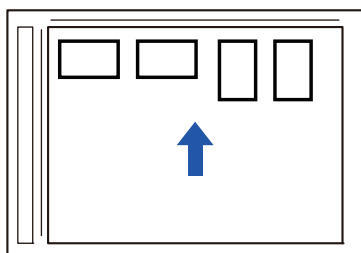

• Notas sobre la carga de tarjetas de visita en el alimentador de documentos automático

- Se pueden escanear a la vez hasta 150 tarjetas de visita (o una altura de carga máxima de 38 mm).
- Los tamaños de tarjetas de visita admitidos son de 51 x 89 mm a 55 x 91 mm.
- Si la tarjeta de visita no tiene forma cuadrada o rectangular, esta no se podrá suministrar correctamente.
- Cuando escanee una tarjeta de visita, asegúrese de definir la orientación de la imagen.

2

(Cuando utilice el cristal para documentos) Mantenga el alimentador de documentos automático abierto, no cerrado.

Si escanea la tarjeta de visita con el alimentador de documentos automático cerrado, no será posible detectar los bordes de la tarjeta de visita y no se podrá escanear correctamente. Utilice esta función siempre con el alimentador de documentos automático abierto. Si una fuente de luz, como luz eléctrica, brilla sobre los originales durante el escaneado, el recortado podría no realizarse correctamente. Ajuste el ángulo del alimentador de documentos automático para que la fuente de luz no afecte a la imagen.



No mire directamente a la luz durante el escaneo.

3

Pulse la indicación de modo y cambie a la pantalla inicial del modo deseado.

[CAMBIO DE MODOS \(página 2-11\)](#)



4

Especifique el destino.

- [RECUPERACIÓN DE UN DESTINO DE UNA LIBRETA DE DIRECCIONES \(página 6-37\)](#)
- [CONSULTA DE UNA LISTA DE LOS DESTINOS SELECCIONADOS \(página 6-40\)](#)
- [UTILIZACIÓN DE UN NÚMERO DE BÚSQUEDA PARA RECUPERAR UN DESTINO \(página 6-42\)](#)
- [ESPECIFICACIÓN DE UNA DIRECCIÓN MANUALMENTE \(página 6-43\)](#)
- [ESPECIFICACIÓN DE UNA CARPETA DE RED \(página 6-44\)](#)
- [RECUPERACIÓN DE UN DESTINO DE UNA LIBRETA DE DIRECCIONES GLOBAL \(página 6-46\)](#)
- [RECUPERACIÓN DE UN DESTINO DE UNA LIBRETA DE DIRECCIONES DEL MÓVIL \(página 6-48\)](#)
- [UTILIZACIÓN DE UN REGISTRO DE ENVÍOS PARA EL REENVÍO \(página 6-50\)](#)

5

Pulse la tecla [Otros] y, a continuación, pulse la tecla [Escanear Tarj. Com.].

Cuando haya establecido [Desactivación de OCR] en la configuración del sistema, toque la tecla [Escanear Tarj. Com.] y aparecerá una marca de verificación sobre el icono. Una vez completada la configuración, pulse la tecla [Atrás].

6

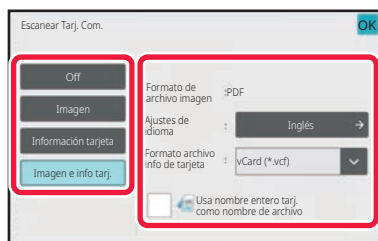
**Pulse la tecla [On] y cambie los ajustes según sea necesario.**

Cuando haya terminado de configurar, pulse la tecla **OK** y luego la tecla [Atrás].



- Este procedimiento no se puede utilizar si se ha establecido [Desactivación de OCR] en la configuración del sistema. Vaya al paso siguiente.
- Si se activa el recuento de originales, aparecerá el número de originales escaneados durante el proceso de escaneado.
- Cambie el ajuste de idioma para que coincida con el idioma utilizado en la tarjeta de visita. Para el ajuste de idioma, consulte "[CAMBIO DEL FORMATO EN LOS MODOS ESCANEAR O ENTRADA DATOS \(página 6-91\)](#)".
- Para usar el nombre completo como nombre de archivo, habilite [Usa nombre entero tarj. como nombre de archivo].
- Para enviar la imagen escaneada junto con el formato de archivo seleccionado en [Form. Archivo], habilite [Envíe imagen].

**Para cancelar la opción de escaneado de tarjeta de visita**

Toque la tecla [Off].

7

Pulse la tecla [Iniciar] para comenzar a escanear los originales.

Una vez realizado el proceso de escaneado, coloque el siguiente grupo de originales y pulse la tecla [Iniciar]. Repita el paso anterior hasta que haya escaneado todos los originales y luego pulse la tecla [Read-End].

Una vez terminada la transmisión, suena un pitido.

La imagen de la tarjeta de visita escaneada se envía junto con VCard o el archivo CSV establecido en Formato de Archivo.



• **Restricciones cuando se activa Escanear Tarj. Com.**

Se aplican las siguientes restricciones cuando se ha activado Escanear Tarj. Com. Los elementos restringidos pueden cambiar automáticamente en algunos casos.

- Resolución: Cuando seleccione otra opción que no sea [Imagen], solo podrá utilizar 300 x 300 dpi o 400 x 400 dpi.
- Tamaño de escaneado/envío: solo se puede utilizar el modo automático.
- Original de dos caras: Cuando utilice la BP-70M31 / BP-70M36 / BP-70M45 / BP-70M55 / BP-70M65 para escanear desde el alimentador de documentos automático, si selecciona un ajuste distinto de [Información tarjeta], podrá escanear los documentos de 2 caras. De lo contrario, solo podrá escanear documentos de 1 cara.
- Orientación imagen: no se pueden usar. (Cada original recortado se corrige a la orientación que queda menos torcida.)
- Formato: no se puede utilizar alta compresión ni formato ultrafino.
- Compresión / formato de compresión: Reducir colores no se puede usar.
- Un archivo por página: no se puede ajustar si hay una marca de verificación y el número es "1".
- No se pueden utilizar las siguientes funciones a la vez que Multicrop.
 Crear Trabajo, Modo Esc. Len., Mezclar Tamaño Original, Borrar, Esc. Pág. Dual, División de libro, Perforación de Tarjeta, Fech. Verif., Saltar página en blanco, Archivo, Archivo Rápido, Vista previa, Multicrop, Cortar imagen
- Si se cancela el ajuste Escanear Tarj. Com., los siguientes elementos conservarán los cambios de configuración realizados cuando Escanear Tarj. Com. estaba activado.
 Resolución, Tamaño Escaneo, Tamaño Envío, Orig. doble cara, Tipo de Archivo, OCR, Modo de Compresión/Ratio de Compresión, Páginas específicas por archivo
- Según cuál sea la tarjeta comercial, es posible que no se extraiga correctamente en el archivo.

Nombres de archivo

El usuario puede asignar cualquier nombre de archivo a un archivo.

Cuando se habilita [Usa nombre entero tarj. como nombre de archivo], el nombre de una tarjeta de visita escaneada se puede asignar como nombre de archivo.

Si no establece un nombre de archivo, la máquina asignará un nombre de archivo generado automáticamente.

Reglas de nombre de archivo

Los nombres de archivo se asignan de la siguiente manera en cada ajuste.

Configuración	Archivo	Nombre de archivo	Descripción
Entrada del usuario	vCard	User_0001.vcf User_0002.vcf	El nombre introducido por el usuario ("User" en ese caso) se inserta al principio del nombre de archivo.
	CSV	User.csv	
	Imagen escaneada	User_0001.jpg User_0002.jpg	
Extracción automática del nombre de archivo	vCard	AAAAAA_0001.vcf AAAAAA_0002.vcf BBBBBB_0001.vcf Untitled_0001.vcf Untitled_0002.vcf	Ejemplo: Los nombres leídos de las tarjetas de visita son "AAAAAA", "BBBBB" Cuando hay tarjetas con el mismo nombre y apellido, como "AAAAAA", el número al final es un número de serie. Si no se ha podido leer el nombre, el nombre de archivo es "Untitled". Si hay varios archivos sin título, el nombre al final es un número de serie.
	CSV	AAAAAA_0001.csv	
	Imagen escaneada	AAAAAA_0001.jpg AAAAAA_0002.jpg BBBBBB_0001.jpg Untitled_0001.jpg Untitled_0002.jpg	



Configuración	Archivo	Nombre de archivo	Descripción
Generación automática	vCard	MXxxxx_yyyyyy_zzzzzz_0001.vcf MXxxxx_yyyyyy_zzzzzz_0002.vcf	"xxxx" es el nombre de modelo, "yyyyyy" es la fecha de escaneado y "zzzzzz" es la hora de escaneado.
	CSV	MXxxxx_yyyyyy_zzzzzz_0001.csv	
	Imagen escaneada	MXxxxx_yyyyyy_zzzzzz_0001.jpg MXxxxx_yyyyyy_zzzzzz_0002.jpg	



Si el usuario establece un nombre de archivo cuando está habilitada la extracción automática del nombre de archivo, se da prioridad al nombre de archivo del usuario.



ESCANEAR VARIAS FOTOS AL MISMO TIEMPO COMO ARCHIVOS INDIVIDUALES (CORTAR IMAGEN)

Esta función permite escanear automáticamente las fotos colocadas en el cristal de documentos como archivos individuales.

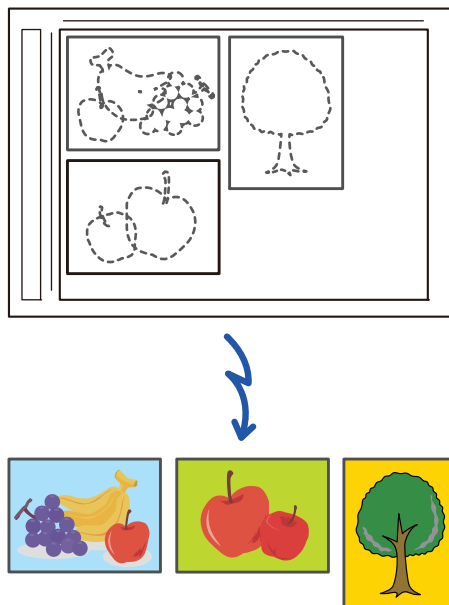

Esta función se puede utilizar con Escanear a E-mail, Escaneo para FTP/Escanear a escritorio, Escaneo a Carpeta de Red, y con Guardar en dispositivo de memoria externa.

No se aplicará la opción de Ajustes (administrador) -"Configuración Envío Imágenes"→"Conf. del Escaneo"→"Configuración de Condiciones"→"Si los archivos adjuntos del correo electrónico superan el tamaño máximo, se enviarán en múltiples archivos."

Si el correo electrónico transmitido supera el límite, se producirá un error de envío.

1

Coloque en el cristal de exposición los distintos originales que desee escanear.

[CRISTAL DE EXPOSICIÓN \(página 1-40\)](#)



Precauciones a la hora de colocar los originales

- Pueden colocarse hasta 50 originales a la vez.
- Deje un espacio de al menos 5 mm entre los originales.
- Los tamaños originales disponibles tienen una altura de entre 40 y 297 mm y una anchura de entre 40 y 432 mm.
- Si la forma de un original no es cuadrada ni rectangular, podría no estar correctamente recortado.
- Las partes superior e inferior de cada original no se distinguen de forma automática, por lo que debe tener cuidado y orientar los originales correctamente.

2

Cierre el alimentador de documentos automático

El método de escaneo es distinto de Multicrop. Cierre el alimentador de documentos automático

3

Pulse la indicación de modo y cambie a la pantalla inicial del modo deseado.

[CAMBIO DE MODOS \(página 2-11\)](#)



4

Especifique el destino.

[RECUPERACIÓN DE UN DESTINO DE UNA LIBRETA DE DIRECCIONES \(página 6-37\)](#)

[CONSULTA DE UNA LISTA DE LOS DESTINOS SELECCIONADOS \(página 6-40\)](#)

[UTILIZACIÓN DE UN NÚMERO DE BÚSQUEDA PARA RECUPERAR UN DESTINO \(página 6-42\)](#)

[ESPECIFICACIÓN DE UNA DIRECCIÓN MANUALMENTE \(página 6-43\)](#)

[ESPECIFICACIÓN DE UNA CARPETA DE RED \(página 6-44\)](#)

[RECUPERACIÓN DE UN DESTINO DE UNA LIBRETA DE DIRECCIONES GLOBAL \(página 6-46\)](#)

[RECUPERACIÓN DE UN DESTINO DE UNA LIBRETA DE DIRECCIONES DEL MÓVIL \(página 6-48\)](#)

[UTILIZACIÓN DE UN REGISTRO DE ENVÍOS PARA EL REENVÍO \(página 6-50\)](#)

5

Pulse la tecla [Otros] y, a continuación, pulse la tecla [Cortar imagen].

Aparece una marca de verificación en el icono. Una vez completada la configuración, pulse la tecla [Atrás].



Cuando el contador de originales está activado, el número de originales escaneados aparecerá durante el escaneado.

**Para cancelar la configuración de recorte de imagen**

Pulse la tecla [Cortar imagen] para quitar la marca de verificación.

6

Pulse la tecla [Iniciar] para comenzar a escanear los originales.

Una vez realizado el proceso de escaneado, coloque el siguiente grupo de originales y pulse la tecla [Iniciar].

Repita el paso anterior hasta que haya escaneado todos los originales y luego pulse la tecla [Read-End].

Una vez terminada la transmisión, suena un pitido.

**• Restricciones cuando se activa el recorte de imagen**

Se aplican las siguientes restricciones cuando se ha activado el recorte de imagen. Los elementos restringidos pueden cambiar automáticamente en algunos casos.

- Tamaño de escaneado/envío: solo se puede utilizar el modo automático.
- Original de dos caras: el original solo se escanea por un lado.
- Orientación imagen: no se pueden usar. (Cada original recortado se corrige a la orientación que queda menos torcida.)
- Formato: no se puede utilizar alta compresión ni formato ultrafino.
- Compresión / formato de compresión: Reducir colores no se puede usar.
- Un archivo por página: no se puede ajustar si hay una marca de verificación y el número es "1".
- No se pueden utilizar las siguientes funciones a la vez que el recorte de imagen.
Crear Trabajo, Modo Esc. Len., Mezclar Tamaño Original, Borrar, Esc. Pág. Dual, División de libro, Perforación de Tarjeta, Fech. Verif., Saltar página en blanco, Archivo, Archivo Rápido, Vista previa, Escanear Tarj. Com Multicrop,
- Si se cancela el ajuste de recorte de imagen, los siguientes elementos conservarán los cambios de configuración realizados cuando estaba activado el recorte de imagen.
Resolución, Tamaño Escaneo, Tamaño Envío, Orig. doble cara, Tipo de Archivo, OCR, Modo de Compresión/Ratio de Compresión, Páginas específicas por archivo
- Según cuál sea la foto, es posible que no se extraiga correctamente en el archivo.



ESCANEADO DE VARIOS ORIGINALES A LA VEZ (CREACIÓN TRABAJOS)

Esta función le permite separar un original con un gran número de páginas en juegos, escanear cada juego con el alimentador de documentos automático y enviar las páginas en una sola transmisión. Puede enviar también un fax colocando originales tanto en el alimentador de documentos automático como sobre el cristal de exposición.

Utilice esta función cuando se puedan colocar muchas páginas originales a la vez en el alimentador de documentos automático.

Cuando vaya a escanear originales separados en juegos, escanee primero el juego que contenga la primera página. La configuración seleccionada para el primer juego podrá utilizarse para todos los juegos restantes.

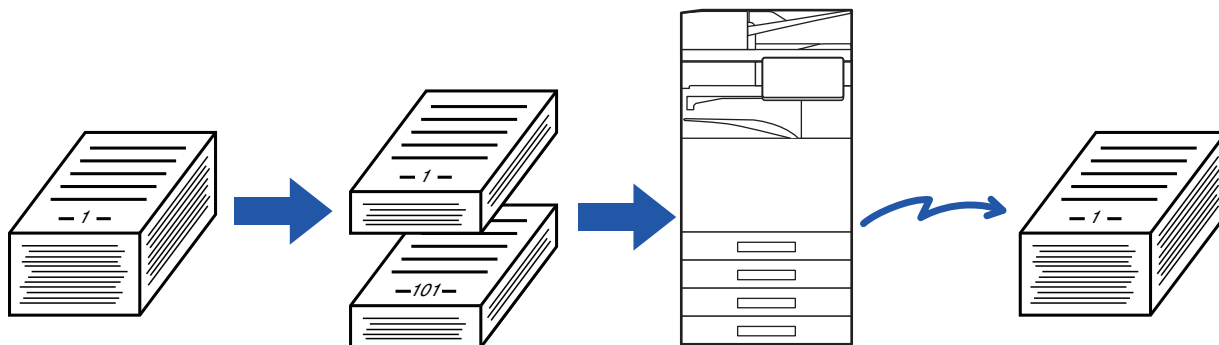

- Para cambiar todos los ajustes del original, configúrelos antes de escanear el original.
- Pueden escanearse hasta 9999 (excepto Internet fax) páginas. Tenga en cuenta que cuando se está utilizando la memoria para otros trabajos pueden escanearse pocas páginas.
- Si la memoria se llena durante el escaneado, aparecerá un mensaje y se cancelará la transmisión.
- La configuración de escaneado puede cambiarse para cada juego de originales.
- Si se encuentra en el modo de fax, esta función no está disponible para el envío rápido en línea, o la transmisión manual, directa o mediante el altavoz.
- La creación de trabajos no es posible cuando está activado "Settings (administrator)" - [Configuraciones del sistema] → [Configuraciones Comunes] → [Control de Dispositivos] → [Configurar Condiciones] o [Activar/ Desactivar Configuraciones] → [Desactivación de alimentador documentos].

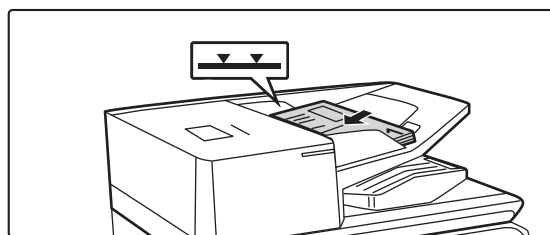
1

Coloque los documentos originales en el alimentador de documentos automático.

Inserte los originales completamente en la bandeja de alimentación de documentos. Es posible apilar los originales hasta la línea indicadora.

Si se encuentra en el modo de fax, tras completar este procedimiento proceda al paso 3.

[ALIMENTADOR AUTOMÁTICO DE DOCUMENTOS \(página 1-34\)](#)

2

Pulse la indicación de modo para cambiar a la pantalla inicial de cada modo.

[CAMBIO DE MODOS \(página 2-11\)](#)



3

Especifique el destino.

[RECUPERACIÓN DE UN DESTINO DE UNA LIBRETA DE DIRECCIONES \(página 6-37\)](#)

[CONSULTA DE UNA LISTA DE LOS DESTINOS SELECCIONADOS \(página 6-40\)](#)

[UTILIZACIÓN DE UN NÚMERO DE BÚSQUEDA PARA RECUPERAR UN DESTINO \(página 6-42\)](#)

[ESPECIFICACIÓN DE UNA DIRECCIÓN MANUALMENTE \(página 6-43\)](#)

[ESPECIFICACIÓN DE UNA CARPETA DE RED \(página 6-44\)](#)

[RECUPERACIÓN DE UN DESTINO DE UNA LIBRETA DE DIRECCIONES GLOBAL \(página 6-46\)](#)

[RECUPERACIÓN DE UN DESTINO DE UNA LIBRETA DE DIRECCIONES DEL MÓVIL \(página 6-48\)](#)

[UTILIZACIÓN DE UN REGISTRO DE ENVÍOS PARA EL REENVÍO \(página 6-50\)](#)

Si se encuentra en el modo de fax, introduzca el número de destino.

[ESPECIFICACIÓN DE UN NÚMERO DE DESTINO MEDIANTE LAS TECLAS NUMÉRICAS \(página 5-14\)](#)

[RECUPERACIÓN DE UN DESTINO DE UNA LIBRETA DE DIRECCIONES \(página 5-15\)](#)

[UTILIZACIÓN DE UN NÚMERO DE BÚSQUEDA PARA RECUPERAR UN DESTINO \(página 5-18\)](#)

[RECUPERACIÓN DE UN DESTINO DE UNA LIBRETA DE DIRECCIONES GLOBAL \(página 5-19\)](#)

[RECUPERACIÓN DE UN DESTINO DE UNA LIBRETA DE DIRECCIONES DEL MÓVIL \(página 6-48\)](#)

[UTILIZACIÓN DE UN REGISTRO DE ENVÍOS PARA EL REENVÍO \(página 5-23\)](#)

4

Toque la tecla [Crear Trabajo].

Aparece una marca de verificación en el icono.



Si ejecuta la función de escaneado a correo electrónico, pulse la tecla [Otros] y, a continuación, pulse la tecla [Crear Trabajo].



Para cancelar la opción de creación de trabajos:

Pulse la tecla [Crear Trabajo] para quitar la marca.

5

Cambie los ajustes según se requiera.

6

Pulse la tecla [Iniciar] para escanear la primera página del original.



7

Coloque el siguiente juego de originales y pulse la tecla [Iniciar].

Repita hasta que se hayan escaneado todos los originales.



- Si es necesario, pulse [Cambiar Ajuste] antes de pulsar la tecla [Iniciar] y cambie la configuración de escaneado original y las opciones de envío para el siguiente original. Los cambios realizados en la configuración se aplicarán al siguiente trabajo.
- Si pulsa la tecla [Vista previa], no podrá escanear más páginas.



Para cancelar el escaneado:

Toque la tecla [CA]. Todos los ajustes, incluidos los datos escaneados, se borrarán.

8

Toque la tecla [Read-End].



Si se encuentra en el modo de fax, si tras la aparición de la pantalla de confirmación no se lleva a cabo ninguna acción durante un minuto, la operación de escaneado finalizará de forma automática y la transmisión se reservará.



Para cambiar la hora hasta el envío automático:

En "Ajustes (administrador)", seleccione [Configuraciones del sistema] → [Configuración Envío Imágenes] → [Configuraciones Comunes] → [Configuración de Condiciones] → [Hora de inicio automático del trabajo durante el escaneado].



ESCANEADO Y TRANSMISIÓN DE UN ORIGINAL COMO PÁGINAS DISTINTAS

ESCANEADO DE UN ORIGINAL COMO DOS PÁGINAS DISTINTAS (ESC. PÁG. DUAL)

Las partes izquierda y derecha de un original se escanean como dos páginas separadas. Esta función resulta útil cuando se desea escanear sucesivamente las páginas de un libro o de cualquier otro documento encuadernado. Cuando se utiliza la función de escaneo de página dual, el original debe colocarse en el cristal de exposición.

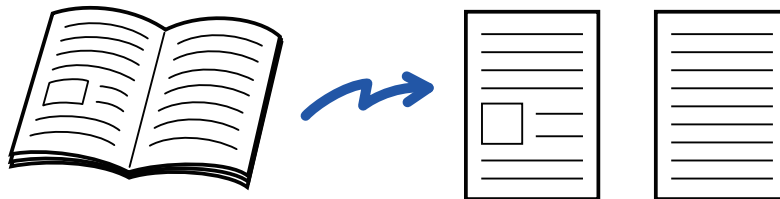

Tamaño de escaneado del original	Imagen transmitida
A3 (11" x 17") x 1 página	A4 (8-1/2" x 11") x 2 páginas



- Esta función está disponible si el tamaño original está configurado como [Auto.].
- Tenga en cuenta que no se puede utilizar "Borrar Centro" y "Borrar Cent. y Bor.".



1

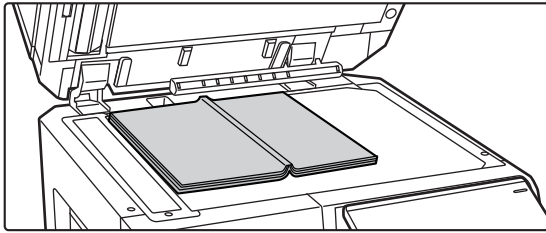

Coloque el original en el cristal de exposición.

[CRISTAL DE EXPOSICIÓN \(página 1-40\)](#)

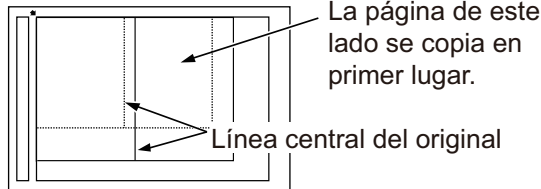

2

Pulse la indicación de modo para cambiar a la pantalla inicial de cada modo.

[CAMBIO DE MODOS \(página 2-11\)](#)

3

Especifique el destino.

[RECUPERACIÓN DE UN DESTINO DE UNA LIBRETA DE DIRECCIONES \(página 6-37\)](#)

[CONSULTA DE UNA LISTA DE LOS DESTINOS SELECCIONADOS \(página 6-40\)](#)

[UTILIZACIÓN DE UN NÚMERO DE BÚSQUEDA PARA RECUPERAR UN DESTINO \(página 6-42\)](#)

[ESPECIFICACIÓN DE UNA DIRECCIÓN MANUALMENTE \(página 6-43\)](#)

[ESPECIFICACIÓN DE UNA CARPETA DE RED \(página 6-44\)](#)

[RECUPERACIÓN DE UN DESTINO DE UNA LIBRETA DE DIRECCIONES GLOBAL \(página 6-46\)](#)

[RECUPERACIÓN DE UN DESTINO DE UNA LIBRETA DE DIRECCIONES DEL MÓVIL \(página 6-48\)](#)

[UTILIZACIÓN DE UN REGISTRO DE ENVÍOS PARA EL REENVÍO \(página 6-50\)](#)

Si se encuentra en el modo de fax, introduzca el número de destino.

[ESPECIFICACIÓN DE UN NÚMERO DE DESTINO MEDIANTE LAS TECLAS NUMÉRICAS \(página 5-14\)](#)

[RECUPERACIÓN DE UN DESTINO DE UNA LIBRETA DE DIRECCIONES \(página 5-15\)](#)

[UTILIZACIÓN DE UN NÚMERO DE BÚSQUEDA PARA RECUPERAR UN DESTINO \(página 5-18\)](#)

[RECUPERACIÓN DE UN DESTINO DE UNA LIBRETA DE DIRECCIONES GLOBAL \(página 5-19\)](#)

[RECUPERACIÓN DE UN DESTINO DE UNA LIBRETA DE DIRECCIONES DEL MÓVIL \(página 6-48\)](#)

[UTILIZACIÓN DE UN REGISTRO DE ENVÍOS PARA EL REENVÍO \(página 5-23\)](#)



4



Pulse la tecla [Otros] y, a continuación, pulse la tecla [Esc. Pág. Dual].

Aparece una marca de verificación en el icono.

Una vez completada la configuración, pulse la tecla [Atrás].



Para cancelar la opción de escaneo de página dual

Pulse la tecla [Esc. Pág. Dual] para quitar la marca.

5

Pulse la tecla [Iniciar] para comenzar a escanear el original.

Una vez finalizado el proceso de escaneo, coloque el siguiente original y pulse la tecla [Iniciar].

Repita este proceso hasta que se hayan escaneado todas las páginas y, a continuación, pulse la tecla [Read-End].

Se oirá un pitido para indicar que ha finalizado la transmisión.



DIVISIÓN DE UN FOLLETO EN PÁGINAS Y TRANSMISIÓN SUCESIVA DE LAS PÁGINAS (DIVISIÓN DE LIBRO)

Las páginas abiertas de un folleto encuadernado se dividen conforme al orden de las páginas antes de su transmisión. Cuando se utiliza esta función no es necesario ordenar las páginas originales que van a enviarse.

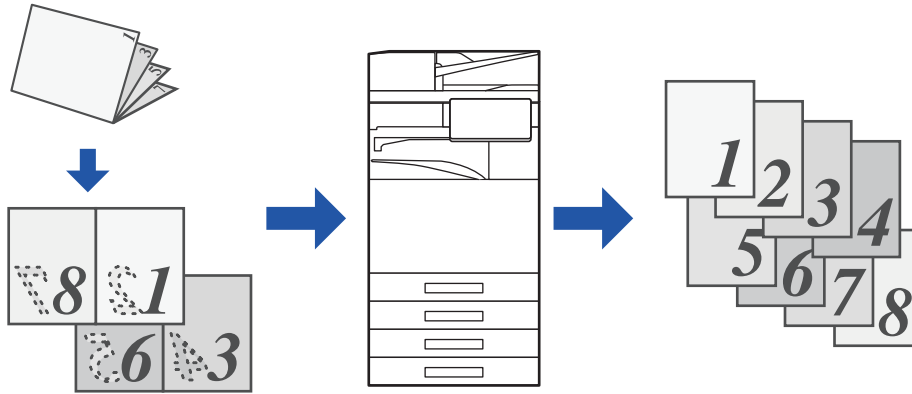

Esta función puede habilitarse si el tamaño original está configurado como [Auto.].



- El cristal de exposición no está disponible para esta función.
- La división de libro no es posible cuando está activado "Settings (administrator)" - [Configuraciones del sistema] → [Configuraciones Comunes] → [Control de Dispositivos] → [Configurar Condiciones] o [Activar/ Desactivar Configuraciones] → [Desactivación de alimentador documentos].

1

Coloque el original en la bandeja del alimentador de documentos automático.

Si se encuentra en el modo de fax, tras completar este procedimiento proceda al paso 3.

[ALIMENTADOR AUTOMÁTICO DE DOCUMENTOS \(página 1-34\)](#)

2

Pulse la indicación de modo para cambiar a la pantalla inicial de cada modo.

[CAMBIO DE MODOS \(página 2-11\)](#)



3

Especifique el destino.[RECUPERACIÓN DE UN DESTINO DE UNA LIBRETA DE DIRECCIONES \(página 6-37\)](#)[CONSULTA DE UNA LISTA DE LOS DESTINOS SELECCIONADOS \(página 6-40\)](#)[UTILIZACIÓN DE UN NÚMERO DE BÚSQUEDA PARA RECUPERAR UN DESTINO \(página 6-42\)](#)[ESPECIFICACIÓN DE UNA DIRECCIÓN MANUALMENTE \(página 6-43\)](#)[ESPECIFICACIÓN DE UNA CARPETA DE RED \(página 6-44\)](#)[RECUPERACIÓN DE UN DESTINO DE UNA LIBRETA DE DIRECCIONES GLOBAL \(página 6-46\)](#)[RECUPERACIÓN DE UN DESTINO DE UNA LIBRETA DE DIRECCIONES DEL MÓVIL \(página 6-48\)](#)[UTILIZACIÓN DE UN REGISTRO DE ENVÍOS PARA EL REENVÍO \(página 6-50\)](#)

Si se encuentra en el modo de fax, introduzca el número de destino.

[ESPECIFICACIÓN DE UN NÚMERO DE DESTINO MEDIANTE LAS TECLAS NUMÉRICAS \(página 5-14\)](#)[RECUPERACIÓN DE UN DESTINO DE UNA LIBRETA DE DIRECCIONES \(página 5-15\)](#)[UTILIZACIÓN DE UN NÚMERO DE BÚSQUEDA PARA RECUPERAR UN DESTINO \(página 5-18\)](#)[RECUPERACIÓN DE UN DESTINO DE UNA LIBRETA DE DIRECCIONES GLOBAL \(página 5-19\)](#)[RECUPERACIÓN DE UN DESTINO DE UNA LIBRETA DE DIRECCIONES DEL MÓVIL \(página 6-48\)](#)[UTILIZACIÓN DE UN REGISTRO DE ENVÍOS PARA EL REENVÍO \(página 5-23\)](#)

4

Pulse la tecla [Otros] y, a continuación, pulse la tecla [División de libro].

5

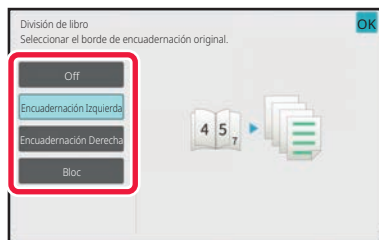
**Seleccione el borde de encuadernación correspondiente al original de folleto.**

Una vez completada la configuración, pulse consecutivamente las teclas **OK** y [Atrás].



Compruebe la imagen de vista previa que aparece en la pantalla y asegúrese de que el borde de encuadernación sea correcto.



Para cancelar la opción División de libro:

Toque la tecla [Off].

6

Pulse la tecla [Iniciar] para comenzar a escanear el original.

Se oirá un pitido cuando finalice la operación de escaneo y la transmisión.



AJUSTE DE COLORES Y TONALIDADES

AJUSTE DEL FONDO OSCURECIENDO O ACLARANDO LAS ÁREAS DE LUZ DEL ORIGINAL (AJUSTE DE FONDO)

Se puede ajustar el fondo oscureciendo o aclarando las áreas de luz del original.

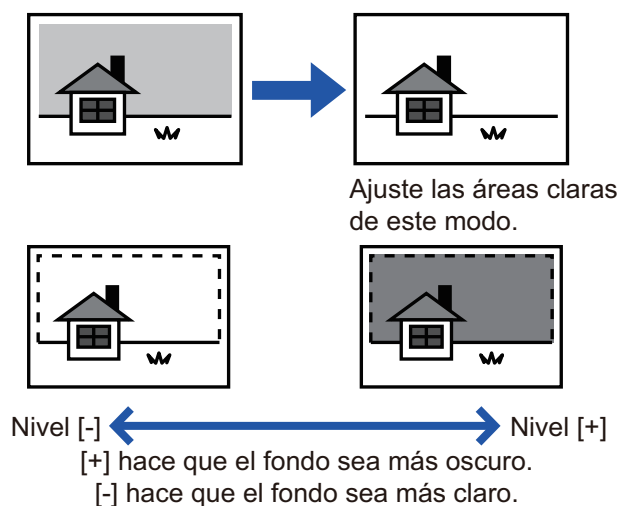

Esta función no puede utilizarse en el modo Internet-Fax.

1

Coloque el original.

Coloque el documento original en la bandeja del alimentador de documentos automático o sobre el cristal de exposición.

[ALIMENTADOR AUTOMÁTICO DE DOCUMENTOS \(página 1-34\)](#)

[CRISTAL DE EXPOSICIÓN \(página 1-40\)](#)

2

Pulse la indicación de modo para cambiar a la pantalla inicial de cada modo.

[CAMBIO DE MODOS \(página 2-11\)](#)



3

Especifique el destino.

- [RECUPERACIÓN DE UN DESTINO DE UNA LIBRETA DE DIRECCIONES \(página 6-37\)](#)
- [CONSULTA DE UNA LISTA DE LOS DESTINOS SELECCIONADOS \(página 6-40\)](#)
- [UTILIZACIÓN DE UN NÚMERO DE BÚSQEDA PARA RECUPERAR UN DESTINO \(página 6-42\)](#)
- [ESPECIFICACIÓN DE UNA DIRECCIÓN MANUALMENTE \(página 6-43\)](#)
- [ESPECIFICACIÓN DE UNA CARPETA DE RED \(página 6-44\)](#)
- [RECUPERACIÓN DE UN DESTINO DE UNA LIBRETA DE DIRECCIONES GLOBAL \(página 6-46\)](#)
- [RECUPERACIÓN DE UN DESTINO DE UNA LIBRETA DE DIRECCIONES DEL MÓVIL \(página 6-48\)](#)
- [UTILIZACIÓN DE UN REGISTRO DE ENVÍOS PARA EL REENVÍO \(página 6-50\)](#)

4

Pulse la tecla [Otros] y, a continuación, pulse la tecla [Ajuste del fondo].

5

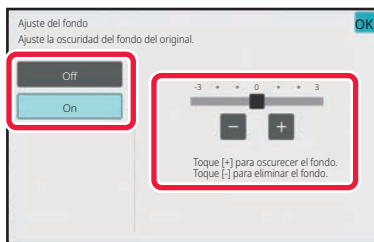

Pulse **-** **+** o arrastre la barra para ajustar el rango que desee suprimir.

Una vez completada la configuración, pulse consecutivamente las teclas **OK** y [Atrás].



Para cancelar la opción de ajuste del fondo:
Toque la tecla [Off].

6

Pulse la tecla [Iniciar] para comenzar a escanear el original.

- Si introdujo las páginas del original en la bandeja del alimentador de documentos, se escanearán todas las páginas. Se oirá un pitido cuando finalice la operación de escaneado y la transmisión.
 - Cuando coloque el original sobre el cristal de exposición, escanee página por página. Una vez finalizado el proceso de escaneado, coloque el siguiente original y pulse la tecla [Iniciar]. Se oirá un pitido para indicar que ha finalizado la transmisión.
-
- Puede pulsar la tecla [Vista previa] para comprobar el aspecto de la imagen antes de enviar una imagen. Para obtener más información, consulte "[COMPROBACIÓN DE LA IMAGEN QUE SE VA A TRANSMITIR \(página 6-99\)](#)". La configuración de esta función, sin embargo, no podrá cambiarse en la pantalla de vista previa.
 - Si la configuración del modo de color es [Mono 2], el ajuste del fondo no funcionará.



ADICIÓN DE CONTRASTE AL ORIGINAL ESCANEADO ANTES DE LA TRANSMISIÓN (CONTRASTE)

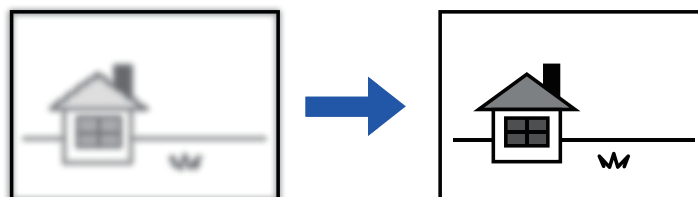

Esta función no puede utilizarse en el modo Internet-Fax.

1

Coloque el original.

Coloque el documento original en la bandeja del alimentador de documentos automático o sobre el cristal de exposición.

[ALIMENTADOR AUTOMÁTICO DE DOCUMENTOS \(página 1-34\)](#)

[CRISTAL DE EXPOSICIÓN \(página 1-40\)](#)

2

Pulse la indicación de modo para cambiar a la pantalla inicial de cada modo.

[CAMBIO DE MODOS \(página 2-11\)](#)

3

Especifique el destino.

[RECUPERACIÓN DE UN DESTINO DE UNA LIBRETA DE DIRECCIONES \(página 6-37\)](#)

[CONSULTA DE UNA LISTA DE LOS DESTINOS SELECCIONADOS \(página 6-40\)](#)

[UTILIZACIÓN DE UN NÚMERO DE BÚSQUEDA PARA RECUPERAR UN DESTINO \(página 6-42\)](#)

[ESPECIFICACIÓN DE UNA DIRECCIÓN MANUALMENTE \(página 6-43\)](#)

[ESPECIFICACIÓN DE UNA CARPETA DE RED \(página 6-44\)](#)

[RECUPERACIÓN DE UN DESTINO DE UNA LIBRETA DE DIRECCIONES GLOBAL \(página 6-46\)](#)

[RECUPERACIÓN DE UN DESTINO DE UNA LIBRETA DE DIRECCIONES DEL MÓVIL \(página 6-48\)](#)

[UTILIZACIÓN DE UN REGISTRO DE ENVÍOS PARA EL REENVÍO \(página 6-50\)](#)

4

Pulse la tecla [Otros] y, a continuación, pulse la tecla [Contraste].



5

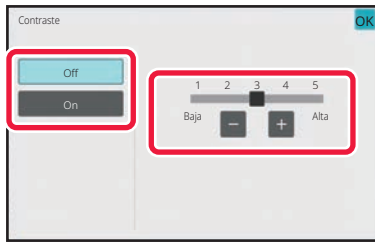

Pulse **-** **+** o arrastre el control deslizante para ajustar la nitidez.

Una vez completada la configuración, pulse consecutivamente las teclas **OK** y [Atrás].



Para cancelar la configuración del contraste:
Toque la tecla [Off].

6

Pulse la tecla [Iniciar] para comenzar a escanear el original.

- Si introdujo las páginas del original en la bandeja del alimentador de documentos, se escanearán todas las páginas. Se oirá un pitido cuando finalice la operación de escaneado y la transmisión.
- Cuando coloque el original sobre el cristal de exposición, escanee página por página. Una vez finalizado el proceso de escaneado, coloque el siguiente original y pulse la tecla [Iniciar]. Repita el procedimiento hasta que se hayan escaneado todas las páginas y, seguidamente, pulse la tecla [Read-End]. Se oirá un pitido cuando finalice la operación de escaneado y la transmisión.



Puede pulsar la tecla [Vista previa] para comprobar el aspecto de la imagen antes de enviar una imagen. Para obtener más información, consulte "[COMPROBACIÓN DE LA IMAGEN QUE SE VA A TRANSMITIR \(página 6-99\)](#)". La configuración de esta función, sin embargo, no podrá cambiarse en la pantalla de vista previa.



MEJORA DEL CONTORNO DEL ORIGINAL ESCANEO ANTES DE LA TRANSMISIÓN (NITIDEZ)



Esta función no puede utilizarse en el modo Internet-Fax.

1

Coloque el original.

Coloque el documento original en la bandeja del alimentador de documentos automático o sobre el cristal de exposición.

[ALIMENTADOR AUTOMÁTICO DE DOCUMENTOS \(página 1-34\)](#)

[CRISTAL DE EXPOSICIÓN \(página 1-40\)](#)

2

Pulse la indicación de modo para cambiar a la pantalla inicial de cada modo.

[CAMBIO DE MODOS \(página 2-11\)](#)

3

Especifique el destino.

[RECUPERACIÓN DE UN DESTINO DE UNA LIBRETA DE DIRECCIONES \(página 6-37\)](#)

[CONSULTA DE UNA LISTA DE LOS DESTINOS SELECCIONADOS \(página 6-40\)](#)

[UTILIZACIÓN DE UN NÚMERO DE BÚSQUEDA PARA RECUPERAR UN DESTINO \(página 6-42\)](#)

[ESPECIFICACIÓN DE UNA DIRECCIÓN MANUALMENTE \(página 6-43\)](#)

[ESPECIFICACIÓN DE UNA CARPETA DE RED \(página 6-44\)](#)

[RECUPERACIÓN DE UN DESTINO DE UNA LIBRETA DE DIRECCIONES GLOBAL \(página 6-46\)](#)

[RECUPERACIÓN DE UN DESTINO DE UNA LIBRETA DE DIRECCIONES DEL MÓVIL \(página 6-48\)](#)

[UTILIZACIÓN DE UN REGISTRO DE ENVÍOS PARA EL REENVÍO \(página 6-50\)](#)

4

Pulse la tecla [Otros] y, a continuación, pulse la tecla [Nitidez].



5

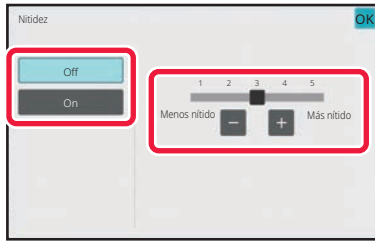

Pulse **-** **+** o arrastre el control deslizante para ajustar la nitidez.

Una vez completada la configuración, pulse consecutivamente las teclas **OK** y [Atrás].



Para cancelar la opción de nitidez:
Toque la tecla [Off].

6

Pulse la tecla [Iniciar] para comenzar a escanear el original.

- Si introdujo las páginas del original en la bandeja del alimentador de documentos, se escanearán todas las páginas. Se oirá un pitido cuando finalice la operación de escaneado y la transmisión.
- Cuando coloque el original sobre el cristal de exposición, escanee página por página. Una vez finalizado el proceso de escaneado, coloque el siguiente original y pulse la tecla [Iniciar]. Repita el procedimiento hasta que se hayan escaneado todas las páginas y, seguidamente, pulse la tecla [Read-End]. Se oirá un pitido cuando finalice la operación de escaneado y la transmisión.



Puede pulsar la tecla [Vista previa] para comprobar el aspecto de la imagen antes de enviar una imagen. Para obtener más información, consulte "[COMPROBACIÓN DE LA IMAGEN QUE SE VA A TRANSMITIR \(página 6-99\)](#)". La configuración de esta función, sin embargo, no podrá cambiarse en la pantalla de vista previa.



ELIMINACIÓN DE COLORES CROMÁTICOS DEL ORIGINAL ESCANEADO ANTES DE LA TRANSMISIÓN (ELIMINAR COLOR)

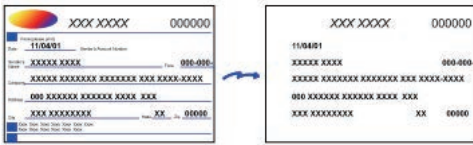

Esta función no puede utilizarse en el modo Internet-Fax.

1

Coloque el original.

Coloque el documento original en la bandeja del alimentador de documentos automático o sobre el cristal de exposición.

[ALIMENTADOR AUTOMÁTICO DE DOCUMENTOS \(página 1-34\)](#)

[CRISTAL DE EXPOSICIÓN \(página 1-40\)](#)

2

Pulse la indicación de modo para cambiar a la pantalla inicial de cada modo.

[CAMBIO DE MODOS \(página 2-11\)](#)

3

Especifique el destino.

[RECUPERACIÓN DE UN DESTINO DE UNA LIBRETA DE DIRECCIONES \(página 6-37\)](#)

[CONSULTA DE UNA LISTA DE LOS DESTINOS SELECCIONADOS \(página 6-40\)](#)

[UTILIZACIÓN DE UN NÚMERO DE BÚSQUEDA PARA RECUPERAR UN DESTINO \(página 6-42\)](#)

[ESPECIFICACIÓN DE UNA DIRECCIÓN MANUALMENTE \(página 6-43\)](#)

[ESPECIFICACIÓN DE UNA CARPETA DE RED \(página 6-44\)](#)

[RECUPERACIÓN DE UN DESTINO DE UNA LIBRETA DE DIRECCIONES GLOBAL \(página 6-46\)](#)

[RECUPERACIÓN DE UN DESTINO DE UNA LIBRETA DE DIRECCIONES DEL MÓVIL \(página 6-48\)](#)

[UTILIZACIÓN DE UN REGISTRO DE ENVÍOS PARA EL REENVÍO \(página 6-50\)](#)

**4****Pulse la tecla [Otros] y, a continuación, pulse la tecla [Eliminar color].**

Aparece una marca de verificación en el icono.

Una vez completada la configuración, pulse la tecla [Atrás].

**Para cancelar la opción de eliminar color**

Pulse la tecla [Eliminar color] para quitar la marca.

5**Pulse la tecla [Iniciar] para comenzar a escanear el original.**

- Si introdujo las páginas del original en la bandeja del alimentador de documentos, se escanearán todas las páginas. Se oirá un pitido cuando finalice la operación de escaneado y la transmisión.
- Cuando coloque el original sobre el cristal de exposición, escanee página por página. Una vez finalizado el proceso de escaneado, coloque el siguiente original y pulse la tecla [Iniciar]. Repita el procedimiento hasta que se hayan escaneado todas las páginas y, seguidamente, pulse la tecla [Read-End]. Se oirá un pitido cuando finalice la operación de escaneado y la transmisión.



Puede pulsar la tecla [Vista previa] para comprobar el aspecto de la imagen antes de enviar una imagen. Para obtener más información, consulte "[COMPROBACIÓN DE LA IMAGEN QUE SE VA A TRANSMITIR \(página 6-99\)](#)".

Pulse la tecla [Cambiar Ajuste] en la pantalla de confirmación de finalización del escaneado para cambiar la exposición, la resolución, el tamaño de escaneado y el tamaño de envío. (Ha de tener en cuenta, no obstante, que cuando escanee las páginas impares del original, sólo podrá cambiar la exposición.)



AJUSTE DE ROJO/VERDE/AZUL (AJUSTE RGB)

Esta función potencia o suaviza uno de los tres componentes de color: R (rojo), G (verde) o B (azul).

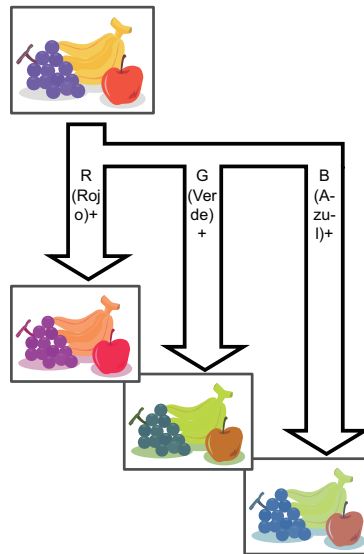
**1**

Coloque el original.

Coloque el documento original en la bandeja del alimentador de documentos automático o sobre el cristal de exposición.

[ALIMENTADOR AUTOMÁTICO DE DOCUMENTOS \(página 1-34\)](#)

[CRISTAL DE EXPOSICIÓN \(página 1-40\)](#)

2

Pulse la indicación de modo para cambiar a la pantalla inicial de cada modo.

[CAMBIO DE MODOS \(página 2-11\)](#)

3

Especifique el destino.

[RECUPERACIÓN DE UN DESTINO DE UNA LIBRETA DE DIRECCIONES \(página 6-37\)](#)

[CONSULTA DE UNA LISTA DE LOS DESTINOS SELECCIONADOS \(página 6-40\)](#)

[UTILIZACIÓN DE UN NÚMERO DE BÚSQUEDA PARA RECUPERAR UN DESTINO \(página 6-42\)](#)

[ESPECIFICACIÓN DE UNA DIRECCIÓN MANUALMENTE \(página 6-43\)](#)

[ESPECIFICACIÓN DE UNA CARPETA DE RED \(página 6-44\)](#)

[RECUPERACIÓN DE UN DESTINO DE UNA LIBRETA DE DIRECCIONES GLOBAL \(página 6-46\)](#)

[RECUPERACIÓN DE UN DESTINO DE UNA LIBRETA DE DIRECCIONES DEL MÓVIL \(página 6-48\)](#)

[UTILIZACIÓN DE UN REGISTRO DE ENVÍOS PARA EL REENVÍO \(página 6-50\)](#)



4

Pulse la tecla [Otros] y, a continuación, pulse la tecla [Ajuste RGB].

5

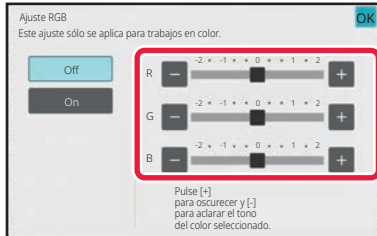

Pulse **-** **+** en el color que desee ajustar o deslice la barra para ajustarlo.

Una vez completada la configuración, pulse consecutivamente las teclas **OK** y [Atrás].



Para cancelar la configuración de ajuste RGB:
Toque la tecla [Off].

6

Pulse la tecla [Iniciar] para comenzar a escanear el original.

- Si introdujo las páginas del original en la bandeja del alimentador de documentos, se escanearán todas las páginas. Se oirá un pitido cuando finalice la operación de escaneo y la transmisión.
- Cuando coloque el original sobre el cristal de exposición, escanee página por página. Una vez finalizado el proceso de escaneo, coloque el siguiente original y pulse la tecla [Iniciar]. Repita el procedimiento hasta que se hayan escaneado todas las páginas y, seguidamente, pulse la tecla [Read-End]. Se oirá un pitido cuando finalice la operación de escaneo y la transmisión.



Puede pulsar la tecla [Vista previa] para comprobar el aspecto de la imagen antes de enviar una imagen. Para obtener más información, consulte "[COMPROBACIÓN DE LA IMAGEN QUE SE VA A TRANSMITIR \(página 6-99\)](#)". Pulse la tecla [Cambiar Ajuste] en la pantalla de confirmación de finalización del escaneo para cambiar la exposición, la resolución, el tamaño de escaneo y el tamaño de envío. (Ha de tener en cuenta, no obstante, que cuando escanee las páginas impares del original, sólo podrá cambiar la exposición.)



ESCANEADO DE ORIGINALES

BORRADO DE SOMBRAS PERIFÉRICAS EN LA IMAGEN (BORRAR)

Al escanear originales o libros gruesos, borre las sombras periféricas que pueden producirse en la imagen.

Escaneado de un libro grueso

Cuando se escanea un documento encuadernado, aparecen sombras en las áreas periféricas y alrededor de la parte central de la imagen escaneada.

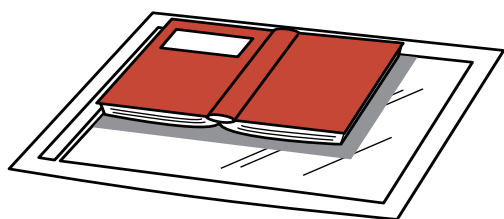

Sin la función de borrado	Con la función de borrado
Aparecen sombras en la imagen.	No aparecen sombras.

Modos de borrado

Borrado del marco externo

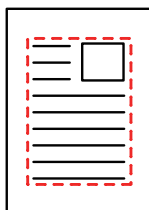

Borrado del centro

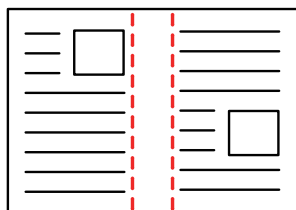

Borrado del borde + centro

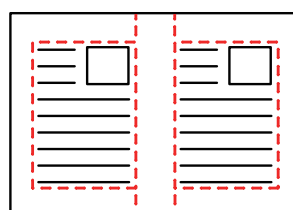

Borrado del lateral



- Esta función borra las partes de la imagen donde tienden a formarse sombras, pero no detecta las sombras y borra sólo las sombras.
- Si se utiliza un ajuste de ratio en combinación con un ajuste de borrado, el ancho de borrado cambiará según la ratio seleccionada.
Por ejemplo, si establece un ancho de borrado de 10 mm (1/2") y reduce la imagen al 70% antes de escanearla, el ancho de borrado se reducirá a 7 mm (3/8").
- Si se selecciona la opción de borrado, la orientación de la imagen será vertical por fuerza.



Para cambiar la configuración predeterminada de ancho de borrado:

En "Ajustes (administrador)", seleccione [Configuraciones del sistema] → [Configuración Envío Imágenes] → [Configuraciones Comunes] → [Configuración de Condiciones] → [Ajuste del Ancho de Borrado].

El ancho puede establecerse entre 0 mm y 20 mm (0" y 1"). El ajuste predeterminado es de 10 mm (1/2"). La configuración modificada aquí se aplicará en [Configuraciones del sistema] → [Conf. de Copia] → [Configuración de Condiciones] → [Ajuste del Ancho de Borrado] en "Ajustes".

1

Coloque el original.

Coloque el documento original en la bandeja del alimentador de documentos automático o sobre el cristal de exposición.

Si se encuentra en el modo de fax, tras completar este procedimiento proceda al paso 3.

[ALIMENTADOR AUTOMÁTICO DE DOCUMENTOS \(página 1-34\)](#)

[CRISTAL DE EXPOSICIÓN \(página 1-40\)](#)

2

Pulse la indicación de modo para cambiar a la pantalla inicial de cada modo.

[CAMBIO DE MODOS \(página 2-11\)](#)

3

Especifique el destino.

[RECUPERACIÓN DE UN DESTINO DE UNA LIBRETA DE DIRECCIONES \(página 6-37\)](#)

[CONSULTA DE UNA LISTA DE LOS DESTINOS SELECCIONADOS \(página 6-40\)](#)

[UTILIZACIÓN DE UN NÚMERO DE BÚSQUEDA PARA RECUPERAR UN DESTINO \(página 6-42\)](#)

[ESPECIFICACIÓN DE UNA DIRECCIÓN MANUALMENTE \(página 6-43\)](#)

[ESPECIFICACIÓN DE UNA CARPETA DE RED \(página 6-44\)](#)

[RECUPERACIÓN DE UN DESTINO DE UNA LIBRETA DE DIRECCIONES GLOBAL \(página 6-46\)](#)

[RECUPERACIÓN DE UN DESTINO DE UNA LIBRETA DE DIRECCIONES DEL MÓVIL \(página 6-48\)](#)

[UTILIZACIÓN DE UN REGISTRO DE ENVÍOS PARA EL REENVÍO \(página 6-50\)](#)

Si se encuentra en el modo de fax, introduzca el número de destino.

[ESPECIFICACIÓN DE UN NÚMERO DE DESTINO MEDIANTE LAS TECLAS NUMÉRICAS \(página 5-14\)](#)

[RECUPERACIÓN DE UN DESTINO DE UNA LIBRETA DE DIRECCIONES \(página 5-15\)](#)

[UTILIZACIÓN DE UN NÚMERO DE BÚSQUEDA PARA RECUPERAR UN DESTINO \(página 5-18\)](#)

[RECUPERACIÓN DE UN DESTINO DE UNA LIBRETA DE DIRECCIONES GLOBAL \(página 5-19\)](#)

[RECUPERACIÓN DE UN DESTINO DE UNA LIBRETA DE DIRECCIONES DEL MÓVIL \(página 6-48\)](#)

[UTILIZACIÓN DE UN REGISTRO DE ENVÍOS PARA EL REENVÍO \(página 5-23\)](#)

4

Pulse la tecla [Otros] y, a continuación, pulse la tecla [Borrar].



5

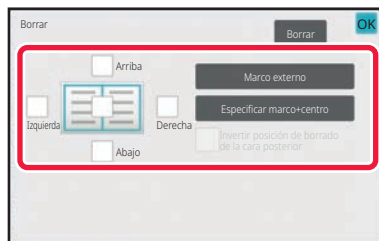

Pulse la casilla de verificación del borde que desee borrar y especifique la posición del borrado.

Compruebe que la casilla de verificación que haya tocado esté establecida como .

Si ha tocado la tecla [Marco externo], las casillas de verificación [Arriba], [Abajo], [Izquierda] y [Derecha] quedan establecidas como .

Si se pulsa la tecla [Especificar marco+centro], todas las casillas de verificación se establecen como .



Especifique el borde del borrado en el reverso cuando borre los bordes de uno a tres lados de Arriba, Abajo, Izquierda y Derecha en el anverso para escanear un original a dos caras.

- Si la casilla de verificación [Invertir posición de borrado de la cara posterior] está establecida como , se borrará el borde de la posición opuesta al borde borrado de la cara anterior.
- Si la casilla de verificación [Invertir posición de borrado de la cara posterior] está establecida como , se borrará el borde de la misma posición que en la cara anterior.
- [Invertir posición de borrado de la cara posterior] no es posible cuando está activado "Settings (administrator)" - [Configuraciones del sistema] → [Configuraciones Comunes] → [Control de Dispositivos] → [Configurar Condiciones] o [Activar/ Desactivar Configuraciones] → [Desactivación de alimentador documentos].

6

Especifique la anchura de borrado.

Una vez completada la configuración, pulse consecutivamente las teclas **OK** y [Atrás].



- Pulse la pantalla de valores numéricos que indica el área de desplazamiento del margen para el anverso o el reverso, e introduzca el área mediante las teclas numéricas.
- Para establecer el área rápidamente, primero utilice las teclas numéricas para especificar un valor próximo al valor que busca, y a continuación ajústelo con **-** **+**.



Para cancelar la configuración de borrado:

Toque la tecla [Borrar].

7

Pulse la tecla [Iniciar] para comenzar a escanear el original.

- Si introdujo las páginas del original en la bandeja del alimentador de documentos, se escanearán todas las páginas. Se oír un pitido cuando finalice la operación de escaneado y la transmisión.
- Cuando coloque el original sobre el cristal de exposición, escanee página por página. Una vez finalizado el proceso de escaneado, coloque el siguiente original y pulse la tecla [Iniciar]. Repita este proceso hasta que se hayan escaneado todas las páginas y, a continuación, pulse la tecla [Read-End]. Se oír un pitido para indicar que ha finalizado la transmisión.



Puede pulsar la tecla [Vista previa] para comprobar el aspecto de la imagen antes de enviar una imagen. Para obtener más información, consulte "[COMPROBACIÓN DE LA IMAGEN QUE SE VA A TRANSMITIR \(página 6-99\)](#)" (Si se encuentra en el modo de fax, "[COMPROBACIÓN DE LA IMAGEN QUE SE VA A TRANSMITIR \(página 5-32\)](#)").



ESCANEADO DE ORIGINALES FINOS (MODO DE ESCANEADO LENTO)

Utilice esta función cuando desee escanear originales finos con el alimentador de documentos automático. Esta función ayuda a evitar errores de alimentación con los originales finos.

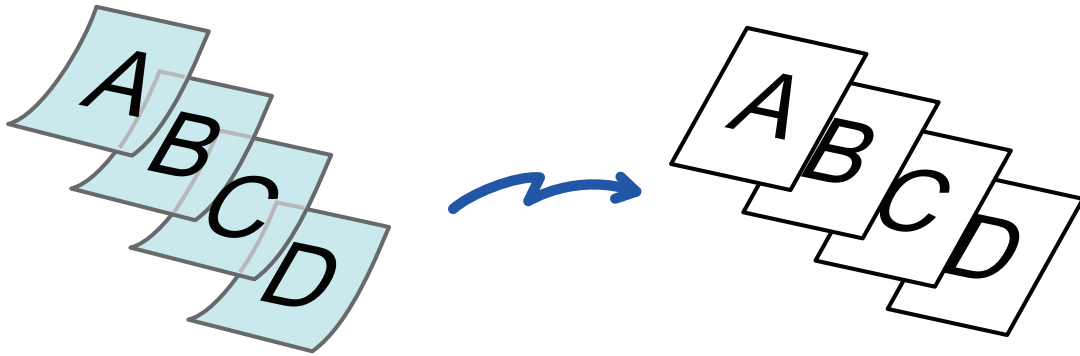

- Cuando se selecciona el modo de escaneado lento, no es posible el escaneado a doble cara.
- El modo de escaneo lento no es posible cuando está activado "Settings (administrator)" - [Configuraciones del sistema] → [Configuraciones Comunes] → [Control de Dispositivos] → [Configurar Condiciones] o [Activar/ Desactivar Configuraciones] → [Desactivación de alimentador documentos].

1

Coloque el original en la bandeja del alimentador de documentos automático.

Si se encuentra en el modo de fax, tras completar este procedimiento proceda al paso 3.
Ajuste las guías del original despacio.

[ALIMENTADOR AUTOMÁTICO DE DOCUMENTOS \(página 1-34\)](#)



Si los originales se introducen con demasiada fuerza, es posible que se arruguen y produzcan problemas de alimentación.

2

Pulse la indicación de modo para cambiar a la pantalla inicial de cada modo.

[CAMBIO DE MODOS \(página 2-11\)](#)



3

Especifique el destino.

[RECUPERACIÓN DE UN DESTINO DE UNA LIBRETA DE DIRECCIONES \(página 6-37\)](#)

[CONSULTA DE UNA LISTA DE LOS DESTINOS SELECCIONADOS \(página 6-40\)](#)

[UTILIZACIÓN DE UN NÚMERO DE BÚSQUEDA PARA RECUPERAR UN DESTINO \(página 6-42\)](#)

[ESPECIFICACIÓN DE UNA DIRECCIÓN MANUALMENTE \(página 6-43\)](#)

[ESPECIFICACIÓN DE UNA CARPETA DE RED \(página 6-44\)](#)

[RECUPERACIÓN DE UN DESTINO DE UNA LIBRETA DE DIRECCIONES GLOBAL \(página 6-46\)](#)

[RECUPERACIÓN DE UN DESTINO DE UNA LIBRETA DE DIRECCIONES DEL MÓVIL \(página 6-48\)](#)

[UTILIZACIÓN DE UN REGISTRO DE ENVÍOS PARA EL REENVÍO \(página 6-50\)](#)

Si se encuentra en el modo de fax, introduzca el número de destino.

[ESPECIFICACIÓN DE UN NÚMERO DE DESTINO MEDIANTE LAS TECLAS NUMÉRICAS \(página 5-14\)](#)

[RECUPERACIÓN DE UN DESTINO DE UNA LIBRETA DE DIRECCIONES \(página 5-15\)](#)

[UTILIZACIÓN DE UN NÚMERO DE BÚSQUEDA PARA RECUPERAR UN DESTINO \(página 5-18\)](#)

[RECUPERACIÓN DE UN DESTINO DE UNA LIBRETA DE DIRECCIONES GLOBAL \(página 5-19\)](#)

[RECUPERACIÓN DE UN DESTINO DE UNA LIBRETA DE DIRECCIONES DEL MÓVIL \(página 6-48\)](#)

[UTILIZACIÓN DE UN REGISTRO DE ENVÍOS PARA EL REENVÍO \(página 5-23\)](#)

4

Pulse la tecla [Otros] y, a continuación, pulse la tecla [Modo Esc. Len.].

Aparece una marca de verificación en el icono.

Una vez completada la configuración, pulse la tecla [Atrás].



Para cancelar la opción de modo de escaneado lento

Pulse la tecla [Modo Esc. Len.] para quitar la marca.

5

Pulse la tecla [Iniciar] para comenzar a escanear el original.

Se oirá un pitido cuando finalice la operación de escaneado y la transmisión.



Pulse la tecla [Vista previa] para comprobar el aspecto de la imagen antes de enviar un fax. Para obtener más información, consulte "[COMPROBACIÓN DE LA IMAGEN QUE SE VA A TRANSMITIR \(página 6-99\)](#)" (Si se encuentra en el modo de fax, "[COMPROBACIÓN DE LA IMAGEN QUE SE VA A TRANSMITIR \(página 5-32\)](#)"). La configuración de esta función, sin embargo, no podrá cambiarse en la pantalla de vista previa.



ESCANEAR UN ORIGINAL DE GRAMAJE ALTO (ESCANEAR PAPEL DE GRAMAJE ALTO)

Utilice esta función cuando desee escanear originales de gramaje alto con el alimentador de documentos automático. Esta función ayuda a evitar errores de alimentación con los originales de gramaje alto.

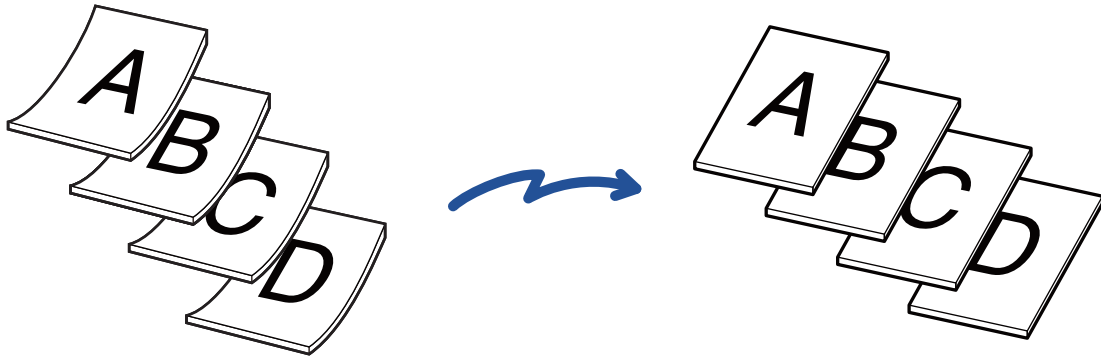

- Esta función no se puede seleccionar en la BP-50M26 / BP-50M31 / BP-50M36 / BP-50M45 / BP-50M55 / BP-50M65.
- El escaneo de papel de alto gramaje no es posible cuando está activado "Ajustes (administrador)" - [Configuraciones del sistema] → [Configuraciones Comunes] → [Control de Dispositivos] → [Configurar Condiciones] o [Activar/ Desactivar Configuraciones] → [Desactivación de alimentador documentos].

1

Coloque el original en la bandeja del alimentador de documentos automático.

Si se encuentra en el modo de fax, tras completar este procedimiento proceda al paso 3.

Ajuste las guías del original despacio.

[ALIMENTADOR AUTOMÁTICO DE DOCUMENTOS \(página 1-34\)](#)



Si los originales se introducen con demasiada fuerza, es posible que se arruguen y produzcan problemas de alimentación.

2

Pulse la indicación de modo para cambiar a la pantalla inicial de cada modo.

[CAMBIO DE MODOS \(página 2-11\)](#)



3

Especifique el destino.

[RECUPERACIÓN DE UN DESTINO DE UNA LIBRETA DE DIRECCIONES \(página 6-37\)](#)

[CONSULTA DE UNA LISTA DE LOS DESTINOS SELECCIONADOS \(página 6-40\)](#)

[UTILIZACIÓN DE UN NÚMERO DE BÚSQUEDA PARA RECUPERAR UN DESTINO \(página 6-42\)](#)

[ESPECIFICACIÓN DE UNA DIRECCIÓN MANUALMENTE \(página 6-43\)](#)

[ESPECIFICACIÓN DE UNA CARPETA DE RED \(página 6-44\)](#)

[RECUPERACIÓN DE UN DESTINO DE UNA LIBRETA DE DIRECCIONES GLOBAL \(página 6-46\)](#)

[RECUPERACIÓN DE UN DESTINO DE UNA LIBRETA DE DIRECCIONES DEL MÓVIL \(página 6-48\)](#)

[UTILIZACIÓN DE UN REGISTRO DE ENVÍOS PARA EL REENVÍO \(página 6-50\)](#)

Si se encuentra en el modo de fax, introduzca el número de destino.

[ESPECIFICACIÓN DE UN NÚMERO DE DESTINO MEDIANTE LAS TECLAS NUMÉRICAS \(página 5-14\)](#)

[RECUPERACIÓN DE UN DESTINO DE UNA LIBRETA DE DIRECCIONES \(página 5-15\)](#)

[UTILIZACIÓN DE UN NÚMERO DE BÚSQUEDA PARA RECUPERAR UN DESTINO \(página 5-18\)](#)

[RECUPERACIÓN DE UN DESTINO DE UNA LIBRETA DE DIRECCIONES GLOBAL \(página 5-19\)](#)

[RECUPERACIÓN DE UN DESTINO DE UNA LIBRETA DE DIRECCIONES DEL MÓVIL \(página 6-48\)](#)

[UTILIZACIÓN DE UN REGISTRO DE ENVÍOS PARA EL REENVÍO \(página 5-23\)](#)

4

Pulse la tecla [Otros] y, a continuación, pulse la tecla [Escaneo de papel grueso].

Aparece una marca de verificación en el icono.

Una vez completada la configuración, pulse la tecla [Atrás].



Para cancelar la opción de escaneado de papel de gramaje alto:

Pulse la tecla [Escaneo de papel grueso] para quitar la marca.

5

Pulse la tecla [Iniciar] para comenzar a escanear el original.

Se oirá un pitido cuando finalice la operación de escaneado y la transmisión.



Pulse la tecla [Vista previa] para comprobar el aspecto de la imagen antes de enviar un fax. Para obtener más información, consulte "[COMPROBACIÓN DE LA IMAGEN QUE SE VA A TRANSMITIR \(página 6-99\)](#)" (Si se encuentra en el modo de fax, "[COMPROBACIÓN DE LA IMAGEN QUE SE VA A TRANSMITIR \(página 5-32\)](#)"). La configuración de esta función, sin embargo, no podrá cambiarse en la pantalla de vista previa.



ELIMINACIÓN DE PÁGINAS EN BLANCO DE UNA TRANSMISIÓN (OMITIR PÁGINA EN BLANCO)

Si el original escaneado contiene páginas en blanco, esta función las omite a fin de enviar únicamente las páginas que no estén en blanco.

La máquina detecta las páginas en blanco, permitiéndole omitir hojas en blanco inútiles sin tener que comprobar el original.

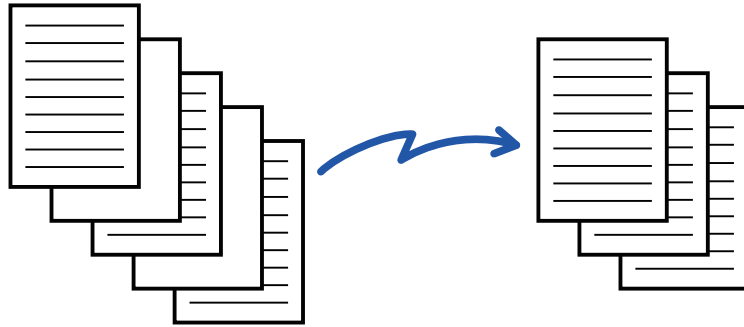

- Si se escanea un original que tenga una cara en blanco, las páginas en blanco se omitirán para el envío de dos caras.
- En una retransmisión a destinos entre los que se cuenten los de fax y fax de Internet, esta función se aplica sólo a los destinos del modo de escaneado.
- Dependiendo del original, es posible que se detecten algunas páginas que no estén en blanco como si lo estuvieran y que, por lo tanto, no se envíen, al igual que es posible que se detecten algunas páginas en blanco como si no lo estuvieran, y que se envíen.



- Esta función no puede utilizarse en el modo Internet-Fax.
- Si se pulsa la tecla [Enviar misma imagen como dirección fax], esta función queda cancelada si se especifica una dirección de fax como destino.



Para mostrar el mensaje de confirmación de omisión de página en blanco:

Seleccione [Configuraciones del sistema] → [Configuraciones Comunes] → [Control de Dispositivos] → [Configuración de Condiciones] → [Mostrar el mensaje de confirmación de salto de página en blanco].

1

Coloque el original.

Coloque el documento original en la bandeja del alimentador de documentos automático o sobre el cristal de exposición.

[ALIMENTADOR AUTOMÁTICO DE DOCUMENTOS \(página 1-34\)](#)

[CRISTAL DE EXPOSICIÓN \(página 1-40\)](#)

2

Pulse la indicación de modo para cambiar a la pantalla inicial de cada modo.

[CAMBIO DE MODOS \(página 2-11\)](#)



3

Especifique el destino.

- [RECUPERACIÓN DE UN DESTINO DE UNA LIBRETA DE DIRECCIONES \(página 6-37\)](#)
- [CONSULTA DE UNA LISTA DE LOS DESTINOS SELECCIONADOS \(página 6-40\)](#)
- [UTILIZACIÓN DE UN NÚMERO DE BÚSQUEDA PARA RECUPERAR UN DESTINO \(página 6-42\)](#)
- [ESPECIFICACIÓN DE UNA DIRECCIÓN MANUALMENTE \(página 6-43\)](#)
- [ESPECIFICACIÓN DE UNA CARPETA DE RED \(página 6-44\)](#)
- [RECUPERACIÓN DE UN DESTINO DE UNA LIBRETA DE DIRECCIONES GLOBAL \(página 6-46\)](#)
- [RECUPERACIÓN DE UN DESTINO DE UNA LIBRETA DE DIRECCIONES DEL MÓVIL \(página 6-48\)](#)
- [UTILIZACIÓN DE UN REGISTRO DE ENVÍOS PARA EL REENVÍO \(página 6-50\)](#)

4

Pulse la tecla [Otros] y, a continuación, pulse la tecla [Saltar página en blanco].

5

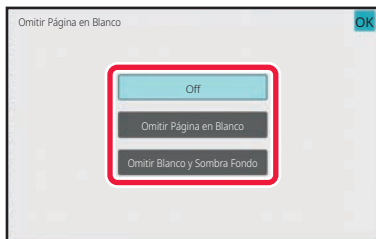

Pulse la tecla [Omitir Página en Blanco] o la tecla [Omitir Blanco y Sombra Fondo].

Una vez completada la configuración, pulse consecutivamente las teclas **OK** y [Atrás].



Para cancelar la opción de omisión de páginas en blanco:
Toque la tecla [Off].

6

Pulse la tecla [Iniciar] para comenzar a escanear el original.

Se oirá un pitido para indicar que ha finalizado el escaneado.



Pulse la tecla [Vista previa] para comprobar el aspecto de la imagen antes de enviar un fax. Para obtener más información, consulte "[COMPROBACIÓN DE LA IMAGEN QUE SE VA A TRANSMITIR \(página 6-99\)](#)".



7

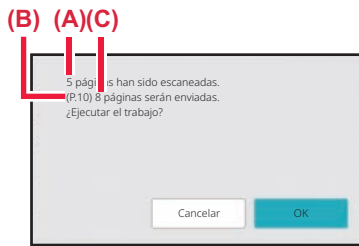

Cuando termine el escaneado, compruebe el número de hojas originales y el número de hojas que han de enviarse y pulse la tecla [OK] para iniciar la transmisión.

- Cuando se usa el modo de creación de trabajos, el mensaje de confirmación aparecerá al pulsar la tecla [Iniciar].
- En la pantalla de confirmación, el número de hojas originales escaneadas aparece en (A), el número de caras escaneadas aparece en (B), y el número de hojas que se van a enviar, excluidas las páginas en blanco, aparece en (C).

Por ejemplo: si se escanean cinco hojas originales que incluyen dos páginas en blanco con escaneado dúplex, (A) mostrará "5", (B) mostrará "10" y (C) mostrará "8".



Si este paso no se ejecuta en el plazo de un minuto después de que aparezca la pantalla de confirmación de arriba, la imagen escaneada y la configuración se borrarán y volverá a aparecer la pantalla inicial.

El escaneado no se realizará de forma automática y la imagen no se reservará para la transmisión.



COMPROBACIÓN DEL NÚMERO DE HOJAS DEL ORIGINAL ESCANEADAS ANTES DE LA TRANSMISIÓN (RECUENTO DE ORIGINAL)

Cuente el número de hojas del original escaneadas y vea el recuento antes de la transmisión.

Comprobar el número de hojas del original escaneadas antes de la transmisión ayuda a evitar errores de transmisión.



- El resultado del recuento se muestra con el número de hojas escaneadas del original, no el de páginas escaneadas del original. Por ejemplo, cuando se realiza la transmisión de un original a dos caras, se mostrará el número "1" para indicar que se transmite una hoja del original, y no el número "2" para indicar el anverso y el reverso.
- Al realizar una retransmisión, en caso de seleccionar la función de recuento del original en cualquiera de los modos, la función se aplicará a todos los destinos.
- La configuración se debe habilitar de forma independiente para cada modo.

1

Coloque los documentos originales en el alimentador de documentos automático.

Si se encuentra en el modo de fax, tras completar este procedimiento proceda al paso 3.

[ALIMENTADOR AUTOMÁTICO DE DOCUMENTOS \(página 1-34\)](#)

2

Pulse la indicación de modo para cambiar a la pantalla inicial de cada modo.

[CAMBIO DE MODOS \(página 2-11\)](#)

3

Especifique el destino.

[RECUPERACIÓN DE UN DESTINO DE UNA LIBRETA DE DIRECCIONES \(página 6-37\)](#)

[CONSULTA DE UNA LISTA DE LOS DESTINOS SELECCIONADOS \(página 6-40\)](#)

[UTILIZACIÓN DE UN NÚMERO DE BÚSQUEDA PARA RECUPERAR UN DESTINO \(página 6-42\)](#)

[ESPECIFICACIÓN DE UNA DIRECCIÓN MANUALMENTE \(página 6-43\)](#)

[ESPECIFICACIÓN DE UNA CARPETA DE RED \(página 6-44\)](#)

[RECUPERACIÓN DE UN DESTINO DE UNA LIBRETA DE DIRECCIONES GLOBAL \(página 6-46\)](#)

[RECUPERACIÓN DE UN DESTINO DE UNA LIBRETA DE DIRECCIONES DEL MÓVIL \(página 6-48\)](#)

[UTILIZACIÓN DE UN REGISTRO DE ENVÍOS PARA EL REENVÍO \(página 6-50\)](#)

Si se encuentra en el modo de fax, introduzca el número de destino.

[ESPECIFICACIÓN DE UN NÚMERO DE DESTINO MEDIANTE LAS TECLAS NUMÉRICAS \(página 5-14\)](#)

[RECUPERACIÓN DE UN DESTINO DE UNA LIBRETA DE DIRECCIONES \(página 5-15\)](#)

[UTILIZACIÓN DE UN NÚMERO DE BÚSQUEDA PARA RECUPERAR UN DESTINO \(página 5-18\)](#)

[RECUPERACIÓN DE UN DESTINO DE UNA LIBRETA DE DIRECCIONES GLOBAL \(página 5-19\)](#)

[RECUPERACIÓN DE UN DESTINO DE UNA LIBRETA DE DIRECCIONES DEL MÓVIL \(página 5-21\)](#)

[UTILIZACIÓN DE UN REGISTRO DE ENVÍOS PARA EL REENVÍO \(página 5-23\)](#)



4

Pulse la tecla [Otros] y, a continuación, pulse la tecla [Recuento de original].

Aparece una marca de verificación en el icono.
Una vez completada la configuración, pulse la tecla [Atrás].

**Para cancelar la función de recuento de originales:**

Pulse la tecla [Recuento de original] para quitar la marca.

5

Pulse la tecla [Iniciar] para comenzar a escanear el original.

Se oirá un pitido para indicar que ha finalizado el escaneado.



Pulse la tecla [Vista previa] para comprobar el aspecto de la imagen antes de enviar un fax. Para obtener más información, consulte "[COMPROBACIÓN DE LA IMAGEN QUE SE VA A TRANSMITIR \(página 6-99\)](#)" (Si se encuentra en el modo de fax, "[COMPROBACIÓN DE LA IMAGEN QUE SE VA A TRANSMITIR \(página 5-32\)](#)"). La configuración de esta función, sin embargo, no podrá cambiarse en la pantalla de vista previa.

6

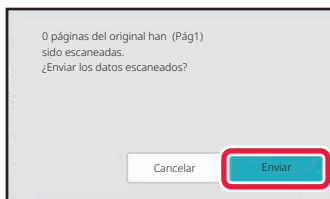
**Compruebe el número de hojas del original.**

El número que se muestra es el número de las hojas escaneadas del original, no el de las páginas escaneadas del original. Por ejemplo, cuando se realiza una copia a dos caras usando un único original, se mostrará el número "1" para indicar que se ha escaneado una hoja del original, y no el número "2" para indicar el escaneado del anverso y el reverso.

7

Pulse la tecla [Enviar] para comenzar la transmisión.

Si esta función se combina con [Crear Trabajo], el resultado del recuento se muestra después de pulsar la tecla [Read-End].

Si este paso no se ejecuta en el plazo de un minuto después de que aparezca la pantalla de confirmación de arriba, la imagen escaneada y la configuración se borrarán y volverá a aparecer la pantalla inicial. El escaneado no se realizará de forma automática y la imagen no se reservará para la transmisión.

**Si el número mostrado de hojas del original es distinto al número real de hojas:**

Pulse la tecla [Cancelar] y, a continuación, pulse la tecla [OK] en la ventana del mensaje para borrar todos los datos escaneados. La configuración de escaneado y de destino no se borrará. Vuelva a insertar las hojas del original en la bandeja del alimentador de documentos y pulse la tecla [Iniciar] para repetir el escaneado.



SELLADO DE ORIGINALES ESCANEADOS (SELLO DE VERIFICACIÓN)

Esta función sella cada original que se escanee por medio del alimentador de documentos automático, lo que permite comprobar que todos los originales se han escaneado correctamente.

La marca "O" se estampa en color rosa fluorescente en los originales escaneados.

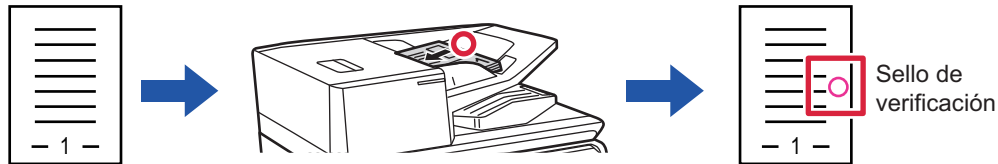

- Para utilizar la función del sello de verificación, debe estar instalada la unidad de sellado opcional.
- Si se utilizan originales de doble cara, la cara anterior de cada original se sella dos veces.
- Si se produce un error durante el escaneado, es posible que se selle un original que no haya sido escaneado.
- Cuando la marca "O" con la que se sellan los originales comienza a aparecer desvaída, sustituya el cartucho de sellado. Para conocer el procedimiento de sustitución del cartucho de sellado, consulte "[SUSTITUCIÓN DEL CARTUCHO DE SELLADO \(página 1-84\)](#)".
- Esta función no es posible cuando está activado "Settings (administrator)" - [Configuraciones del sistema] → [Configuraciones Comunes] → [Control de Dispositivos] → [Configurar Condiciones] o [Activar/ Desactivar Configuraciones] → [Desactivación de alimentador documentos].

1

Coloque los documentos originales en el alimentador de documentos automático.

Si se encuentra en el modo de fax, tras completar este procedimiento proceda al paso 3.

[ALIMENTADOR AUTOMÁTICO DE DOCUMENTOS \(página 1-34\)](#)

2

Pulse la indicación de modo para cambiar a la pantalla inicial de cada modo.

[CAMBIO DE MODOS \(página 2-11\)](#)



3

Especifique el destino.

[RECUPERACIÓN DE UN DESTINO DE UNA LIBRETA DE DIRECCIONES \(página 6-37\)](#)

[CONSULTA DE UNA LISTA DE LOS DESTINOS SELECCIONADOS \(página 6-40\)](#)

[UTILIZACIÓN DE UN NÚMERO DE BÚSQUEDA PARA RECUPERAR UN DESTINO \(página 6-42\)](#)

[ESPECIFICACIÓN DE UNA DIRECCIÓN MANUALMENTE \(página 6-43\)](#)

[ESPECIFICACIÓN DE UNA CARPETA DE RED \(página 6-44\)](#)

[RECUPERACIÓN DE UN DESTINO DE UNA LIBRETA DE DIRECCIONES GLOBAL \(página 6-46\)](#)

[RECUPERACIÓN DE UN DESTINO DE UNA LIBRETA DE DIRECCIONES DEL MÓVIL \(página 6-48\)](#)

[UTILIZACIÓN DE UN REGISTRO DE ENVÍOS PARA EL REENVÍO \(página 6-50\)](#)

Si se encuentra en el modo de fax, introduzca el número de destino.

[ESPECIFICACIÓN DE UN NÚMERO DE DESTINO MEDIANTE LAS TECLAS NUMÉRICAS \(página 5-14\)](#)

[RECUPERACIÓN DE UN DESTINO DE UNA LIBRETA DE DIRECCIONES \(página 5-15\)](#)

[UTILIZACIÓN DE UN NÚMERO DE BÚSQUEDA PARA RECUPERAR UN DESTINO \(página 5-18\)](#)

[RECUPERACIÓN DE UN DESTINO DE UNA LIBRETA DE DIRECCIONES GLOBAL \(página 5-19\)](#)

[RECUPERACIÓN DE UN DESTINO DE UNA LIBRETA DE DIRECCIONES DEL MÓVIL \(página 5-21\)](#)

[UTILIZACIÓN DE UN REGISTRO DE ENVÍOS PARA EL REENVÍO \(página 5-23\)](#)

4

Pulse [Sello verificación] en el panel de acciones, o la tecla [Otros], y pulse la tecla [Fech. Verif.].

Está seleccionado el icono o la casilla de verificación adecuados.

Si toca la tecla [Otros], toque la tecla [Atrás] una vez se hayan completado las configuraciones.



Para cancelar la opción del sello de verificación:

Pulse [Sello verificación] en el panel de acciones o la tecla [Otros] y pulse [Fech. Verif.] para quitar la marca de verificación.

5

Pulse la tecla [Iniciar] para comenzar a escanear el original.

Se oirá un pitido cuando finalice la operación de escaneado y la transmisión.



Pulse la tecla [Vista previa] para comprobar el aspecto de la imagen antes de enviar un fax. Para obtener más información, consulte "[COMPROBACIÓN DE LA IMAGEN QUE SE VA A TRANSMITIR \(página 6-99\)](#)" (Si se encuentra en el modo de fax, "[COMPROBACIÓN DE LA IMAGEN QUE SE VA A TRANSMITIR \(página 5-32\)](#)"). La configuración de esta función, sin embargo, no podrá cambiarse en la pantalla de vista previa.



AJUSTAR AUTOMÁTICAMENTE DATOS DE ESCANEADO SESGADO (SESGADO AJUSTE)

Si el original está sesgado, o si las imágenes dentro del original están sesgadas, esta opción corrige automáticamente el sesgado y guarda el documento.

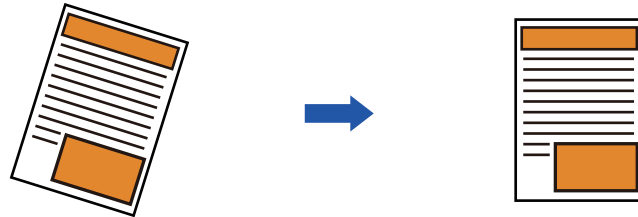

- La imagen posterior al ajuste no se muestra en las imágenes de vista previa y aparece tal como se escaneó.
- Si no se requiere ajuste y el texto y las imágenes están en un ángulo por motivos de diseño, el ajuste seguirá realizándose automáticamente.
- Si hay poco texto o datos de imagen en el original, es posible que no se ajuste independientemente del grado de sesgado.
- Si se añade una dirección de fax de Internet como destino, esta función se desactivará.
- En el caso de la perforación de tarjeta, esta función no puede utilizarse.
- Si está activado [Archivo de Documentos] → [Carpeta principal] → [Propiedad] → [Crear PDF para examinar en PC] en la configuración del sistema, esta función no se podrá usar en la función de archivo de documentos.
- Es posible que, según la cantidad de sesgado, la corrección no sea posible.

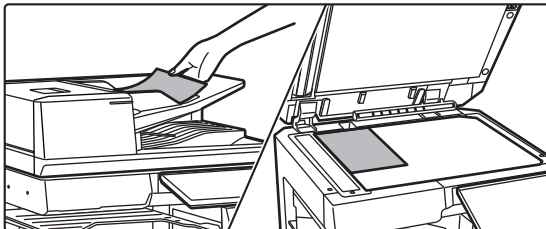
1

Coloque el original.

Coloque el documento original en la bandeja del alimentador de documentos automático o sobre el cristal de exposición.

[ALIMENTADOR AUTOMÁTICO DE DOCUMENTOS \(página 1-34\)](#)

[CRISTAL DE EXPOSICIÓN \(página 1-40\)](#)

2

Pulse la indicación de modo para cambiar a la pantalla inicial de cada modo.

[CAMBIO DE MODOS \(página 2-11\)](#)



3

Especifique el destino.

- [RECUPERACIÓN DE UN DESTINO DE UNA LIBRETA DE DIRECCIONES \(página 6-37\)](#)
- [CONSULTA DE UNA LISTA DE LOS DESTINOS SELECCIONADOS \(página 6-40\)](#)
- [UTILIZACIÓN DE UN NÚMERO DE BÚSQUEDA PARA RECUPERAR UN DESTINO \(página 6-42\)](#)
- [ESPECIFICACIÓN DE UNA DIRECCIÓN MANUALMENTE \(página 6-43\)](#)
- [ESPECIFICACIÓN DE UNA CARPETA DE RED \(página 6-44\)](#)
- [RECUPERACIÓN DE UN DESTINO DE UNA LIBRETA DE DIRECCIONES GLOBAL \(página 6-46\)](#)
- [RECUPERACIÓN DE UN DESTINO DE UNA LIBRETA DE DIRECCIONES DEL MÓVIL \(página 6-48\)](#)
- [UTILIZACIÓN DE UN REGISTRO DE ENVÍOS PARA EL REENVÍO \(página 6-50\)](#)

4

**Pulse la tecla [Otros] y, a continuación, pulse la tecla [Sesgado Ajuste].**

Aparece una marca de verificación en el icono.
Cuando haya terminado de configurar, pulse la tecla [Atrás].

**Para cancelar el ajuste Sesgado Ajuste**

Pulse la tecla [Sesgado Ajuste] para quitar la marca de verificación.

5

Pulse la tecla [Iniciar] para comenzar a escanear el original.

Una vez finalizado el proceso de escaneado, coloque el siguiente original y pulse la tecla [Iniciar].
Repita este proceso hasta que se hayan escaneado todas las páginas y, a continuación, pulse la tecla [Read-End].
Se oirá un pitido para indicar que ha finalizado la transmisión.



FUNCIONES ESPECÍFICAS

ADICIÓN DE SU INFORMACIÓN DE REMITENTE A LOS FAXES (ENVÍO I-FAX PROPIA DIR.)

La información del remitente (fecha, hora, nombre del remitente, dirección del remitente, número de páginas) se añade automáticamente a la parte superior del archivo que transmite.



Esta función no puede utilizarse en los modos de escaneado o de entrada de datos.

Ejemplo de información del remitente impresa

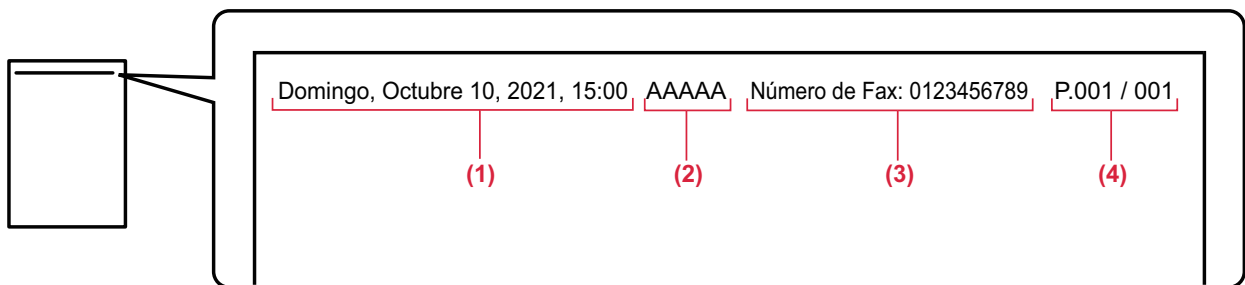

- (1) Fecha, hora: la fecha y la hora de la transmisión.
- (2) Nombre del remitente: el nombre del remitente programado en la máquina.
- (3) Dirección de origen.
- (4) Números de página: número de página/páginas totales.



• Almacenamiento y configuración de la información del remitente

Fecha, hora: En "Ajustes", seleccione [Configuraciones del sistema] → [Configuraciones Comunes] → [Control de
/>Dispositivos] → [Ajuste del Reloj].

Nombre del remitente: En "Ajustes (administrador)", seleccione [Configuraciones del sistema] → [Configuración Envío Imágenes] → [Configuraciones Comunes] → [Nombre y número propio definido] → [Registro de Datos del Remitente]. Si va a utilizar la función de envío de la propia dirección en I-Fax, no olvide configurar esta información.

Números de página: seleccione si incluir o no números de páginas mediante [Configuraciones del sistema] → [Configuración Envío Imágenes] → [Ajustes de Internet Fax] → [Configuración de Envío] → [Número de página de impresión en receptor] en "Ajustes (administrador)".

• Posición de la información del remitente

La información del remitente se imprime en la parte superior de los datos de la imagen escaneada. Esto hace que los datos de la transmisión sean más largos que el tamaño de escaneado, de modo que es posible que se produzca una reducción o una división en dos páginas al imprimirse en la máquina receptora.



CAMBIO DE LA CONFIGURACIÓN DE IMPRESIÓN DEL INFORME DE TRANSACCIÓN (INFORME DE TRANSACCIÓN)

Se imprime automáticamente un informe de transacción para alertarle de una transmisión de fax de Internet incorrecta o cuando se efectúa una retransmisión.

El informe de transacción contiene una descripción de la transmisión (fecha, hora de inicio, nombre del destino, duración, número de páginas, resultado, etc.).

► [INFORMACIÓN QUE APARECE EN LA COLUMNA DE RESULTADOS \(página 6-164\)](#)

Los informes de transacción se imprimen según las condiciones definidas en el modo de configuración. Seleccione las distintas condiciones de una transmisión como precise.



Esta función no puede utilizarse en los modos de escaneado o de entrada de datos.



En una retransmisión, los cambios realizados en las condiciones de impresión del informe de transacción se aplican a todos los destinos.

1

Coloque el original.

Coloque el documento original en la bandeja del alimentador de documentos automático o sobre el cristal de exposición.

[ALIMENTADOR AUTOMÁTICO DE DOCUMENTOS \(página 1-34\)](#)

[CRISTAL DE EXPOSICIÓN \(página 1-40\)](#)

2

Pulse la indicación de modo para cambiar a la pantalla inicial del modo Internet Fax.

[CAMBIO DE MODOS \(página 2-11\)](#)

3

Especifique el destino.

[RECUPERACIÓN DE UN DESTINO DE UNA LIBRETA DE DIRECCIONES \(página 6-37\)](#)

[CONSULTA DE UNA LISTA DE LOS DESTINOS SELECCIONADOS \(página 6-40\)](#)

[UTILIZACIÓN DE UN NÚMERO DE BÚSQUEDA PARA RECUPERAR UN DESTINO \(página 6-42\)](#)

[ESPECIFICACIÓN DE UNA DIRECCIÓN MANUALMENTE \(página 6-43\)](#)

[ESPECIFICACIÓN DE UNA CARPETA DE RED \(página 6-44\)](#)

[RECUPERACIÓN DE UN DESTINO DE UNA LIBRETA DE DIRECCIONES GLOBAL \(página 6-46\)](#)

[RECUPERACIÓN DE UN DESTINO DE UNA LIBRETA DE DIRECCIONES DEL MÓVIL \(página 6-48\)](#)

[UTILIZACIÓN DE UN REGISTRO DE ENVÍOS PARA EL REENVÍO \(página 6-50\)](#)

4

Pulse la tecla [Otros] y, a continuación, pulse la tecla [Informe de Transacción].



5



Pulse la tecla correspondiente a la configuración de impresión.

Una vez completada la configuración, pulse consecutivamente las teclas **OK** y [Atrás].



Para cancelar la configuración del informe de transacción:
Toque la tecla [No imprimir].



- Las condiciones de impresión para un informe de transacción son las siguientes:
 - "Imprimir Siempre": El informe de transacción se imprime, con independencia de si la transmisión tiene éxito o no.
 - "Imprimir por error": El informe de transacción se imprime cuando falla la transmisión.
 - "No imprimir": El informe de transacción no se imprime.
- Establezca la casilla de verificación [Imprimir La Imagen Original] como para que se incluya parte del original transmitido en el informe de transacción.

6

Pulse la tecla [Iniciar] para comenzar a escanear el original.

- Si introdujo las páginas del original en la bandeja del alimentador de documentos, se escanearán todas las páginas. Se oirá un pitido cuando finalice la operación de escaneo y la transmisión.
- Cuando coloque el original sobre el cristal de exposición, escanee página por página. Una vez finalizado el proceso de escaneo, coloque el siguiente original y pulse la tecla [Iniciar]. Repita el procedimiento hasta que se hayan escaneado todas las páginas y, seguidamente, pulse la tecla [Read-End]. Se oirá un pitido cuando finalice la operación de escaneo y la transmisión.



Puede pulsar la tecla [Vista previa] para comprobar el aspecto de la imagen antes de enviar una imagen. Para obtener más información, consulte "[COMPROBACIÓN DE LA IMAGEN QUE SE VA A TRANSMITIR \(página 6-99\)](#)".

Imagen original en el informe de transacción

Si [Imprimir La Imagen Original] está activado, la primera página del original transmitido se imprime en la misma hoja que el informe de transacción. La imagen original se reduce para permitir que entre en la hoja. Si la longitud de escaneo original (dirección X) del original es superior a 432 mm (17-1/64"), la parte que supera los 432 mm (17-1/64") podría cortarse.



INICIO DE UNA TRANSMISIÓN A UNA HORA ESPECIFICADA (TRANSMISIÓN CON TEMPORIZADOR)

Especifique una hora a la que tendrá lugar automáticamente una transmisión o retransmisión. La transmisión se iniciará automáticamente a la hora definida.

Esta función resulta útil cuando se desea realizar una transmisión reservada, una retransmisión u otro tipo de transmisión mientras se está ausente, durante la noche o en horarios en que las tarifas telefónicas son más bajas. En el modo de fax también puede especificarse un ajuste del temporizador para recepción polling, con el fin de recibir un fax cuando no se encuentre presente.

Por ejemplo, si se configura para imprimir los datos recibidos durante el día a las 20:00, los datos recibidos no se imprimirán de inmediato, sino que la impresión comenzará automáticamente a las 20:00.

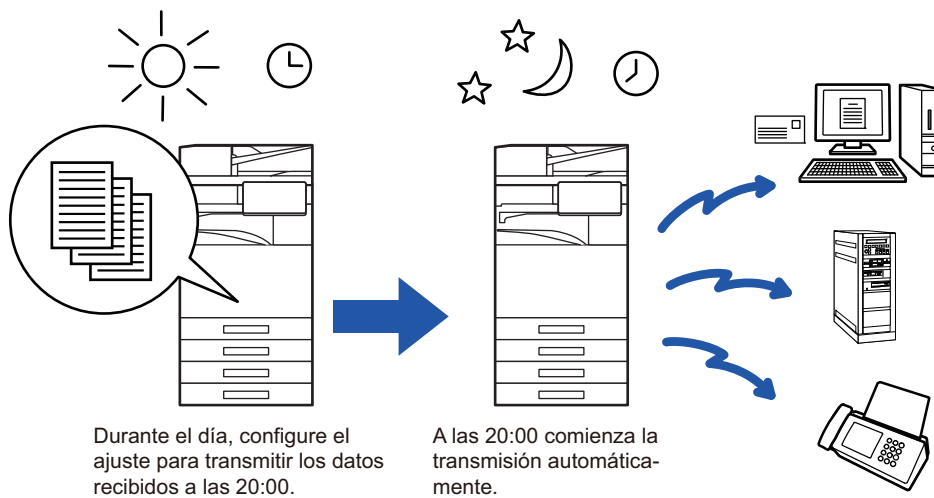

Durante el día, configure el ajuste para transmitir los datos recibidos a las 20:00.

A las 20:00 comienza la transmisión automáticamente.



- Cuando se configure una transmisión con temporizador, mantenga el interruptor de alimentación principal en la posición " | ". Si el interruptor de alimentación principal se encuentra en la posición " ⏻ " a la hora definida, la transmisión no se llevará a cabo.
- Para realizar una transmisión con temporizador, debe escanear el original en la memoria cuando configure la transmisión. No es posible dejar el documento en la bandeja de alimentación de documentos o sobre el cristal de exposición para que sea escaneado en el momento reservado para la transmisión.
- Pueden almacenarse hasta 100 transmisiones con temporizador cada vez.
- En el modo de fax esta función no puede utilizarse en el modo de transmisión directa ni cuando se utiliza el altavoz para marcar.



- La configuración seleccionada para una transmisión con temporizador (exposición, resolución y otras funciones) se borra automáticamente una vez finalizada la transmisión. (Sin embargo, cuando se utilice la función de archivo de documentos, la imagen del original escaneado y la configuración se guardan en la unidad local integrada.)
- Si hay otra transmisión en curso cuando se alcanza la hora especificada, la transmisión con temporizador se iniciará una vez finalizada dicha transmisión.
- Si se le da prioridad a un trabajo programado para una transmisión con temporizador en la pantalla de estado de los trabajos, se cancela el temporizador. La transmisión se iniciará en cuanto se finalice el trabajo en curso.
[PROCESAMIENTO DE LA PRIORIDAD DE UN TRABAJO RESERVADO \(página 2-63\)](#)
- Se puede especificar el momento de la transmisión hasta con una semana de antelación.
- Una vez especificada la configuración de la transmisión con temporizador, inicie la transmisión del mismo modo que otras funciones.
- Una transmisión con temporizador puede eliminarse en la pantalla de estado de los trabajos.
- Si se encuentra en el modo de fax, solamente se puede almacenar una operación de polling con temporizador cada vez. Para recibir datos desde varios destinos mediante la función de polling, especifique el temporizador para polling en serie.

**1****Coloque el original.**

Si se encuentra en el modo de fax, tras completar este procedimiento proceda al paso 3.

Coloque el documento original en la bandeja del alimentador de documentos automático o sobre el cristal de exposición.

[ALIMENTADOR AUTOMÁTICO DE DOCUMENTOS \(página 1-34\)](#)

[CRISTAL DE EXPOSICIÓN \(página 1-40\)](#)

2**Pulse la indicación de modo para cambiar a la pantalla inicial de cada modo.**

[CAMBIO DE MODOS \(página 2-11\)](#)

3**Especifique el destino.**

[RECUPERACIÓN DE UN DESTINO DE UNA LIBRETA DE DIRECCIONES \(página 6-37\)](#)

[CONSULTA DE UNA LISTA DE LOS DESTINOS SELECCIONADOS \(página 6-40\)](#)

[UTILIZACIÓN DE UN NÚMERO DE BÚSQUEDA PARA RECUPERAR UN DESTINO \(página 6-42\)](#)

[ESPECIFICACIÓN DE UNA DIRECCIÓN MANUALMENTE \(página 6-43\)](#)

[ESPECIFICACIÓN DE UNA CARPETA DE RED \(página 6-44\)](#)

[RECUPERACIÓN DE UN DESTINO DE UNA LIBRETA DE DIRECCIONES GLOBAL \(página 6-46\)](#)

[RECUPERACIÓN DE UN DESTINO DE UNA LIBRETA DE DIRECCIONES DEL MÓVIL \(página 6-48\)](#)

[UTILIZACIÓN DE UN REGISTRO DE ENVÍOS PARA EL REENVÍO \(página 6-50\)](#)

Si se encuentra en el modo de fax, introduzca el número de destino.

[ESPECIFICACIÓN DE UN NÚMERO DE DESTINO MEDIANTE LAS TECLAS NUMÉRICAS \(página 5-14\)](#)

[RECUPERACIÓN DE UN DESTINO DE UNA LIBRETA DE DIRECCIONES \(página 5-15\)](#)

[UTILIZACIÓN DE UN NÚMERO DE BÚSQUEDA PARA RECUPERAR UN DESTINO \(página 5-18\)](#)

[RECUPERACIÓN DE UN DESTINO DE UNA LIBRETA DE DIRECCIONES GLOBAL \(página 5-19\)](#)

[RECUPERACIÓN DE UN DESTINO DE UNA LIBRETA DE DIRECCIONES DEL MÓVIL \(página 5-21\)](#)

[UTILIZACIÓN DE UN REGISTRO DE ENVÍOS PARA EL REENVÍO \(página 5-23\)](#)

4**Pulse la tecla [Otros] y, a continuación, pulse la tecla [Temporizador].****5****Pulse la tecla [On].**



6

**Especifique la fecha.**

7

Especifique la hora (hora y minutos) en formato de 24 horas.

Una vez completada la configuración, pulse consecutivamente las teclas **OK** y [Atrás].



- Pulse las áreas que muestran la hora y los minutos respectivamente, e introduzca los valores mediante las teclas numéricas.
- Resulta útil usar **- +** para ajustar la hora con precisión.
- En la configuración aparecerá la hora actual. Si la hora no es correcta, pulse la tecla [CA] para cancelar la operación. Corrija la hora en modo de configuración y lleve a cabo el procedimiento de transmisión con temporizador.

[ANTES DE UTILIZAR LA MÁQUINA COMO FUNCIÓN DE ESCÁNER DE RED \(página 6-3\)](#)

**Para cancelar la configuración de la transmisión con temporizador:**

Toque la tecla [Off].

**Para establecer la fecha y la hora de la máquina:**

En "Ajustes", seleccione [Configuraciones del sistema] → [Configuraciones Comunes] → [Control de
Dispositivos] → [Ajuste del Reloj].

8

Pulse la tecla [Iniciar] para comenzar a escanear el original.

- Si introdujo las páginas del original en la bandeja del alimentador de documentos, se escanearán todas las páginas. Se oirá un pitido para indicar que el escaneado ha terminado y la máquina permanecerá en espera para la transmisión.
- Cuando coloque el original sobre el cristal de exposición, escanee página por página. Una vez finalizado el proceso de escaneado, coloque el siguiente original y pulse la tecla [Iniciar]. Repita este proceso hasta que se hayan escaneado todas las páginas y, a continuación, pulse la tecla [Read-End]. Se oirá un pitido para indicar que el escaneado ha terminado y la máquina permanecerá en espera para la transmisión.



Puede pulsar la tecla [Vista previa] para comprobar el aspecto de la imagen antes de enviar una imagen. Para obtener más información, consulte "[COMPROBACIÓN DE LA IMAGEN QUE SE VA A TRANSMITIR \(página 6-99\)](#)" (Si se encuentra en el modo de fax, "[COMPROBACIÓN DE LA IMAGEN QUE SE VA A TRANSMITIR \(página 5-32\)](#)").



El original se escanea en la memoria. El original no puede escanearse a una hora determinada.



ADICIÓN DE UNA FIRMA AL ENVIAR UNA IMAGEN (FIRMA ELECTRÓNICA)

Se puede añadir una firma al enviar una imagen escaneada. De este modo, el destinatario podrá comprobar sus información de remitente en la firma electrónica.



Esta función está disponible para el escaneado a correo electrónico.



Para añadir una firma electrónica a una imagen escaneada

- En "Ajustes (administrador)", seleccione [Configuraciones del sistema] → [Configuración de Seguridad] → [Configuración S/MIME] → [Configurar Condiciones].
- Si se selecciona [Seleccionar al envío] en "Firmar email" en "Ajustes (administrador)", podrá especificar si se añade o no una firma electrónica cada vez que envíe una imagen. Si se selecciona [Habilitar siempre], no se puede modificar la opción.

1

Coloque el original.

Coloque el documento original en la bandeja del alimentador de documentos automático o sobre el cristal de exposición.

[ALIMENTADOR AUTOMÁTICO DE DOCUMENTOS \(página 1-34\)](#)

[CRISTAL DE EXPOSICIÓN \(página 1-40\)](#)

2

Pulse la indicación de modo para cambiar a la pantalla inicial del modo de correo electrónico.

[CAMBIO DE MODOS \(página 2-11\)](#)

3

Especifique el destino.

[RECUPERACIÓN DE UN DESTINO DE UNA LIBRETA DE DIRECCIONES \(página 6-37\)](#)

[CONSULTA DE UNA LISTA DE LOS DESTINOS SELECCIONADOS \(página 6-40\)](#)

[UTILIZACIÓN DE UN NÚMERO DE BÚSQUEDA PARA RECUPERAR UN DESTINO \(página 6-42\)](#)

[ESPECIFICACIÓN DE UNA DIRECCIÓN MANUALMENTE \(página 6-43\)](#)

[ESPECIFICACIÓN DE UNA CARPETA DE RED \(página 6-44\)](#)

[RECUPERACIÓN DE UN DESTINO DE UNA LIBRETA DE DIRECCIONES GLOBAL \(página 6-46\)](#)

[RECUPERACIÓN DE UN DESTINO DE UNA LIBRETA DE DIRECCIONES DEL MÓVIL \(página 6-48\)](#)

[UTILIZACIÓN DE UN REGISTRO DE ENVÍOS PARA EL REENVÍO \(página 6-50\)](#)



4

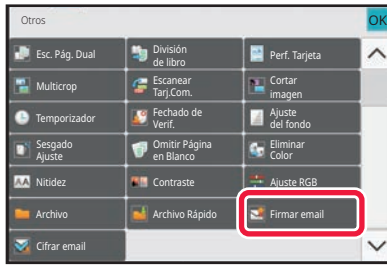

Pulse la tecla [Otros] y, a continuación, pulse la tecla [Firmar email].

Aparece una marca de verificación en el icono.
Una vez completada la configuración, pulse la tecla [Atrás].



Para cancelar la opción de firmar el correo electrónico
Pulse la tecla [Firmar email] para quitar la marca.

5

Pulse la tecla [Iniciar] para comenzar a escanear el original.

- Si introdujo las páginas del original en la bandeja del alimentador de documentos, se escanearán todas las páginas. Se oirá un pitido cuando finalice la operación de escaneado y la transmisión.
- Cuando coloque el original sobre el cristal de exposición, escanee página por página. Una vez finalizado el proceso de escaneado, coloque el siguiente original y pulse la tecla [Iniciar]. Repita el procedimiento hasta que se hayan escaneado todas las páginas y, seguidamente, pulse la tecla [Read-End]. Se oirá un pitido cuando finalice la operación de escaneado y la transmisión.



Puede pulsar la tecla [Vista previa] para comprobar el aspecto de la imagen antes de enviar una imagen. Para obtener más información, consulte "[COMPROBACIÓN DE LA IMAGEN QUE SE VA A TRANSMITIR \(página 6-99\)](#)".



CIFRADO DE LOS DATOS TRANSMITIDOS (CIFRADO)

Se pueden cifrar los datos transmitidos para reforzar la seguridad.



Esta función está disponible para el escaneado a correo electrónico.



Para cifrar los datos transmitidos

- En "Ajustes (administrador)", seleccione [Configuraciones del sistema] → [Configuración de Seguridad] → [Configuración S/MIME] → [Configurar Condiciones].
- Si se selecciona [Seleccionar al envío] en "Cifrar email" en "Ajustes (administrador)", podrá especificar si se cifran o no los datos cada vez que envíe una imagen. Si se selecciona [Habilitar siempre], no se puede modificar la opción.

1

Coloque el original.

Coloque el documento original en la bandeja del alimentador de documentos automático o sobre el cristal de exposición.

[ALIMENTADOR AUTOMÁTICO DE DOCUMENTOS \(página 1-34\)](#)

[CRISTAL DE EXPOSICIÓN \(página 1-40\)](#)

2

Pulse la indicación de modo para cambiar a la pantalla inicial del modo de correo electrónico.

[CAMBIO DE MODOS \(página 2-11\)](#)

3

Especifique el destino.

[RECUPERACIÓN DE UN DESTINO DE UNA LIBRETA DE DIRECCIONES \(página 6-37\)](#)

[CONSULTA DE UNA LISTA DE LOS DESTINOS SELECCIONADOS \(página 6-40\)](#)

[UTILIZACIÓN DE UN NÚMERO DE BÚSQUEDA PARA RECUPERAR UN DESTINO \(página 6-42\)](#)

[RECUPERACIÓN DE UN DESTINO DE UNA LIBRETA DE DIRECCIONES GLOBAL \(página 6-46\)](#)

[RECUPERACIÓN DE UN DESTINO DE UNA LIBRETA DE DIRECCIONES DEL MÓVIL \(página 6-48\)](#)



- Los datos no se pueden cifrar si la dirección se introduce directamente.
- Los datos cifrados sólo se pueden enviar a una dirección para la que se haya registrado un certificado de usuario. Registre un certificado de usuario para la dirección en "Ajustes (versión Web)" - [Libreta de Direcciones] → [Cor.ele.] → "Certificado de usuario". Sólo se puede registrar una dirección de correo electrónico para una dirección que tenga un certificado de usuario.
- Si la casilla de verificación "Deshabilita el envío a las direcciones en las que no se puede cifrar." está activada () en "Ajustes (administrador)" - [Configuraciones del sistema] → [Configuración de Seguridad] → [Configuración S/MIME] → [Configurar Condiciones] → [Configuración de cifrado], no se podrán seleccionar las direcciones que no tengan un certificado de usuario. Si se quita la marca de verificación () , los datos se envían sin cifrar.



4

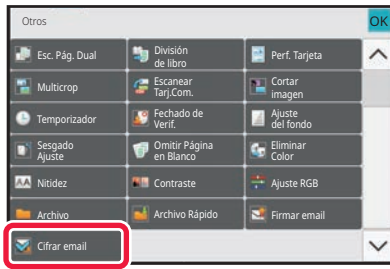

Pulse la tecla [Otros] y, a continuación, pulse la tecla [Cifrar email].

Aparece una marca de verificación en el icono.
Una vez completada la configuración, pulse la tecla [Atrás].



Para cancelar la opción de cifrado

Pulse la tecla [Cifrar email] para quitar la marca de verificación.

5

Pulse la tecla [Iniciar] para comenzar a escanear el original.

- Si introdujo las páginas del original en la bandeja del alimentador de documentos, se escanearán todas las páginas. Se oír un pitido cuando finalice la operación de escaneado y la transmisión.
- Cuando coloque el original sobre el cristal de exposición, escanee página por página. Una vez finalizado el proceso de escaneado, coloque el siguiente original y pulse la tecla [Iniciar]. Repita el procedimiento hasta que se hayan escaneado todas las páginas y, seguidamente, pulse la tecla [Read-End]. Se oír un pitido cuando finalice la operación de escaneado y la transmisión.



Puede pulsar la tecla [Vista previa] para comprobar el aspecto de la imagen antes de enviar una imagen. Para obtener más información, consulte "[COMPROBACIÓN DE LA IMAGEN QUE SE VA A TRANSMITIR \(página 6-99\)](#)".



FUNCIONES DE RECEPCIÓN DE FAXES DE INTERNET

COMPROBACIÓN DEL REGISTRO DE ACTIVIDAD DE FAXES DE INTERNET

IMPRESIÓN DE INFORMES DE ACTIVIDAD DE ENVÍO DE IMAGEN

Imprima un registro de actividades de envío de imágenes recientes (fecha, nombre del destino, tiempo necesario, resultado y otros elementos).

El Informe de Actividad de Envío de Imagen contiene información útil para solucionar problemas, por ejemplo el tipo de errores que se han producido.

El informe incluye las 200 transacciones más recientes.

Puede hacer que el informe de actividad de envío de imagen se imprima cada vez que el número de transacciones alcance 201 o en el momento especificado (solamente una vez al día).



Los contenidos del Informe de Actividad de Envío de Imagen se borran cuando se imprime el informe y, por consiguiente, no se puede volver a imprimir.



Para configurar el informe de actividad de envío de imagen:

En "Ajustes", seleccione [Configuraciones del sistema] → [Configuración Envío Imágenes] → [Ajustes de Internet Fax] → [Configuración de Condiciones] → [Informe Actividades Config. Selección Impresora].

INFORMACIÓN QUE APARECE EN LA COLUMNA DE RESULTADOS

En la columna de resultados de los informes de transacción y de actividad se imprimen los tipos de errores y otras informaciones. Cuando se imprima un informe de transacción o de actividad, compruebe el resultado de la transacción en la columna de resultados y adopte las medidas necesarias.

Ejemplos de mensajes que se imprimen en la columna de resultados

Página de Impresión	Descripción
OK	La transacción se ha completado correctamente.
Cancelar	La transmisión se ha detenido antes de finalizar o se ha cancelado un trabajo de transmisión reservado.
LLENA	La memoria se ha llenado durante la recepción.
Rechazado	Se ha enviado un fax de Internet desde un destino bloqueado.
Esp. Informe	La confirmación de transmisión estaba activada, pero no se ha recibido dentro del tiempo establecido.
LÍMITE	La transmisión no ha podido efectuarse porque el tamaño de archivo superaba la configuración de límite de tamaño de archivo de la máquina.



Página de Impresión	Descripción
Correo electrónico	Se ha recibido un mensaje de correo electrónico; sin embargo, el archivo adjunto no era un archivo TIFF-F o no había ningún archivo adjunto, de modo que la impresión no es posible.
ERROR xx (xxxx)	La transacción no ha podido efectuarse debido a un error de comunicación. Primeros dos dígitos del código de error de comunicación: código de error de 00 a 99. Últimos cuatro dígitos del código de error de comunicación: código de utilidad para los técnicos de mantenimiento.
displayed*	Se muestra en la máquina receptora cuando se establece la confirmación de entrega.
dispatched*	Se reenvía a otro lugar antes de que se muestre en la máquina receptora cuando se establece la confirmación de entrega.
processed*	Se procesa sin que se muestre en la máquina receptora cuando se establece la confirmación de entrega
deleted*	Mensaje eliminado en la máquina receptora cuando se establece la confirmación de entrega.
denied*	La máquina receptora ha rechazado notificar a la máquina remitente la información de procesamiento del mensaje cuando se establece la confirmación de entrega.
failed*	Se ha producido una condición anómala al establecer la confirmación de entrega.

* Si la máquina receptora es una máquina SHARP, esta indicará "entregado" si el fax se ha recibido normalmente o "procesado" si la recepción ha fallado.
Cuando se establece la confirmación de entrega para Internet Fax, aparece la disposición del valor feeld indicado en el correo electrónico devuelto de confirmación de entrega.

RECEPCIÓN DE FAXES DE INTERNET

RECEPCIÓN AUTOMÁTICA DE FAXES DE INTERNET

La función Internet-Fax se conecta periódicamente al servidor de correo (servidor POP3) y comprueba si se han recibido faxes de Internet. Cuando se han recibido faxes, se recuperan e imprimen automáticamente.

La configuración predeterminada de esta función es que se compruebe la recepción una vez cada cinco minutos.



- Si se van a recibir faxes por la noche, deje el interruptor de alimentación principal de la máquina en la posición " | ".
- Si la máquina se queda sin papel o si no hay papel del tamaño del fax recibido, aparecerá un mensaje en el panel táctil. Siga las instrucciones del mensaje para cargar papel del tamaño apropiado.
- Se puede imprimir los datos del fax de Internet a la hora especificada.
[IMPRESIÓN DE DATOS RECIBIDOS A UNA HORA ESPECIFICADA \(página 6-168\)](#)
- Se puede imprimir los datos del fax de Internet si se ha introducido una contraseña.
[IMPRESIÓN DE UN FAX PROTEGIDO CON CÓDIGO PIN \(Mantener la configuración para la impresión de los datos recibidos\) \(página 6-167\)](#)
- Tras su comprobación, es posible imprimir, reenviar o guardar los datos de Internet fax recibidos.
[COMPROBACIÓN DE LA IMAGEN ANTES DE IMPRIMIR \(página 6-169\)](#)
[REENVÍO MANUAL DE DATOS RECIBIDOS \(página 6-178\)](#)
[ALMACENAMIENTO DE DATOS RECIBIDOS \(página 6-179\)](#)

1

La máquina emite un pitido y la recepción del fax empieza automáticamente.

Cuando finaliza la recepción, se oye un pitido.



2

El fax se imprime automáticamente.



RECEPCIÓN MANUAL DE FAXES DE INTERNET

Si el intervalo de comprobación de los faxes recibidos le parece largo y desea realizar una comprobación inmediata, puede iniciar la recepción manualmente.



La tecla [Recibir] sólo se puede pulsar si el servidor POP3 está configurado en el Modo Configuración (administrador).

Pulse la tecla [Recibir] para conectarse al servidor de correo y recuperar los faxes recibidos.

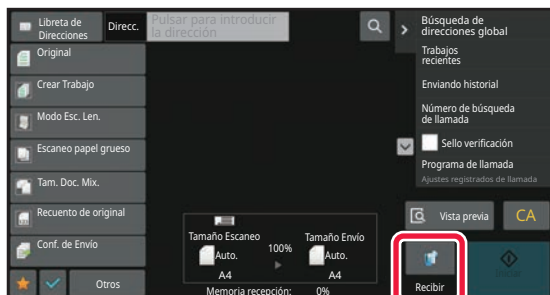

IMPRESIÓN DE LOS DATOS RECIBIDOS

IMPRESIÓN DE UN FAX PROTEGIDO CON CÓDIGO PIN (Mantener la configuración para la impresión de los datos recibidos)

Habilite esta opción de configuración para recibir faxes y almacenarlos en memoria sin imprimirlos. Para imprimir los faxes, se deberá introducir un código PIN.

Cuando se utilice esta función, aparecerá una pantalla de introducción del código PIN en el panel táctil cuando se reciban faxes.



Para habilitar la opción de mantenimiento de la configuración para la impresión de los datos recibidos:

En "Ajustes (administrador)", seleccione [Configuraciones del sistema] → [Configuración Envío Imágenes] → [Configuraciones Comunes] → [Configuración de Condiciones] → [Mantener la Conf. para la Impresión de Datos Recibidos].

Cuando se introduce el código PIN de 4 dígitos programado previamente mediante las teclas numéricas, se inicia la impresión.

Cuando se pulsa la tecla [Cancelar], se cierra la pantalla de introducción del código PIN; sin embargo, la tecla de datos en memoria parpadeará en el panel táctil. La pantalla de introducción del código PIN volverá a aparecer cuando se pulse la tecla que parpadea o se cambie de modo.



Para mostrar la pantalla de lista de datos recibidos después de introducir la contraseña:

En "Ajustes", seleccione [Configuraciones del sistema] → [Configuraciones Comunes] → [Configuración de Operaciones] → [Configurar Condiciones] → [Ajuste Previsualización] → [Ajuste Verificación Imagen Recibida].

Para transferir los datos recibidos a otra máquina:

En "Ajustes (administrador)", seleccione [Configuraciones del sistema] → [Configuración Envío Imágenes] → [Configuración de ruta entrante (reenvío/almacenamiento)].



Puede comprobar la imagen de los datos recibidos en el panel táctil antes de imprimir.

[COMPROBACIÓN DE LA IMAGEN ANTES DE IMPRIMIR \(página 6-169\)](#)



- Los faxes recibidos se almacenarán en memoria independientemente de si se han recibido de manera automática o manual.
- Cuando los datos recibidos se transfieren a otra máquina, los datos almacenados en memoria se transfieren también. En ese momento, aparecerá la misma pantalla de introducción del código PIN que para la impresión. El reenvío no se efectuará a menos que se introduzca el código PIN.



IMPRESIÓN DE DATOS RECIBIDOS A UNA HORA ESPECIFICADA

Imprima los datos recibidos a una hora especificada.

Para reducir el estrés al imprimir, conviene evitar la impresión de grandes números de páginas a las horas punta del día, y cuando no necesita imprimir con urgencia.



- Los datos impresos se eliminan de la memoria automáticamente.
- Si se desconecta la máquina a la hora especificada, la impresión comenzará a la hora en que se vuelva a conectar.
- Esta función se puede especificar cuando está activada la opción Ajuste Verificación Imagen Recibida.



Si está habilitado Mantener la Conf. para la Impresión de Datos Recibidos, no se puede utilizar esta función.

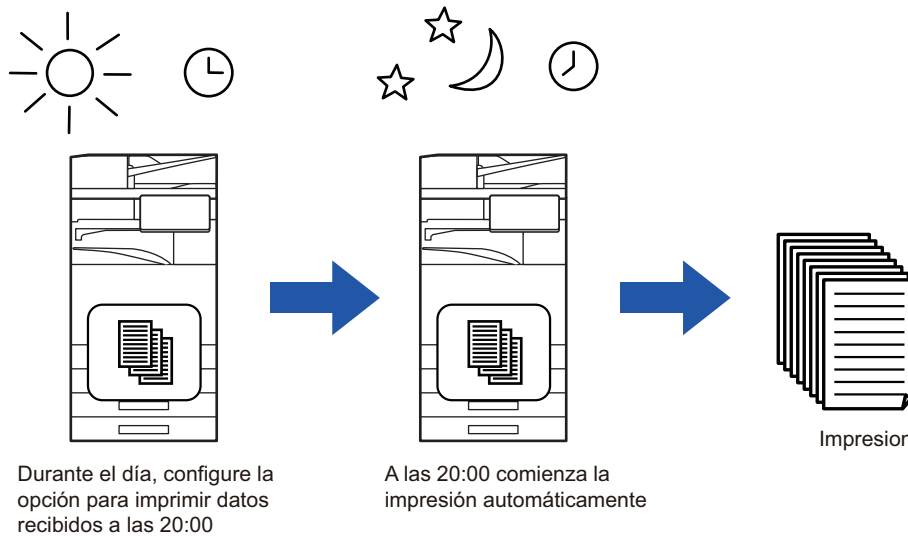

• **Para imprimir datos recibidos a la hora especificada:**

En "Ajustes", seleccione [Configuraciones del sistema] → [Configuración Envío Imágenes] → [Configuraciones Comunes] → [Configuración de Condiciones] → [Salida con hora especificada de los datos recibidos].

• **Para deshabilitar la opción de mantenimiento de la configuración para la impresión de los datos recibidos:**

En "Ajustes (administrador)", deshabilite esta función mediante [Configuraciones del sistema] → [Configuración Envío Imágenes] → [Configuraciones Comunes] → [Configuración de Condiciones] → [Mantener la Conf. para la Impresión de Datos Recibidos].



COMPROBACIÓN DE LA IMAGEN ANTES DE IMPRIMIR

Compruebe la imagen de los datos recibidos en el panel táctil antes de imprimir.

Esta función está disponible si está habilitado* [Configuraciones del sistema] → [Configuración Envío Imágenes] → [Configuraciones Comunes] → [Configuración de Condiciones] → [Ajuste Previsualización] → [Ajuste Verificación Imagen Recibida] en "Ajustes (administrador)".

* De forma predeterminada, esta opción está deshabilitada.



Dependiendo del tamaño de los datos recibidos, puede que no aparezca parte de la imagen de comprobación del panel táctil.



La lista de datos recibidos puede mostrarse también en la pantalla de estado del trabajo que aparece cuando se pulsa la pantalla de estado del trabajo. Los datos recibidos pueden reenviarse, eliminarse o guardarse a partir de la lista de datos recibidos.

[REENVÍO MANUAL DE DATOS RECIBIDOS \(página 6-178\)](#)

[ALMACENAMIENTO DE DATOS RECIBIDOS \(página 6-179\)](#)

Cuando se reciben los datos, aparece  en la parte superior de la pantalla.

1

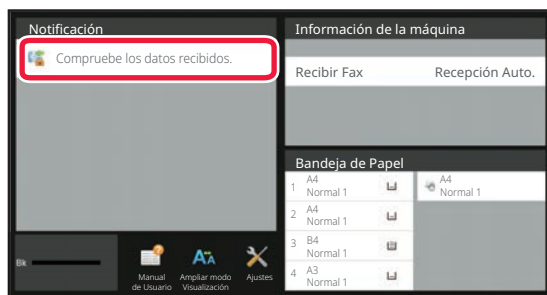

En Información del sistema, toque [Compruebe los datos recibidos].

Se muestra la lista de datos recibidos.



También puede mostrar la lista de datos recibidos pulsando la pantalla de estado del trabajo y luego pulsando [Comprobar datos recibidos] en el panel de acciones de la pantalla de estado del trabajo.

2

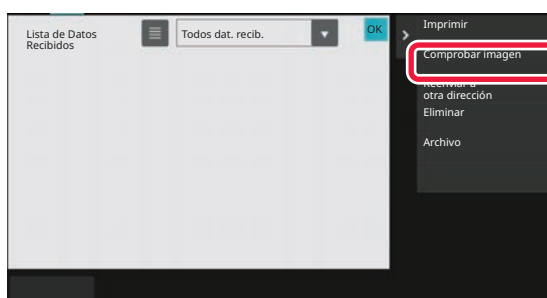

Pulse la tecla correspondiente a los datos recibidos que desee comprobar y pulse [Comprobar imagen] en el panel de acciones.

Se muestra la imagen de datos recibidos.



- Pulse  para mostrar las miniaturas de las imágenes recibidas (pantalla de imágenes en miniatura). La vista de lista o la vista de imágenes en miniatura puede cambiarse en función del modo de configuración.
- Para borrar una imagen recibida, pulse [Borrar] en el panel de acciones.
- Para transferir la imagen recibida que haya seleccionado, pulse [Reenviar a otra dirección] en el panel de acciones.
[REENVÍO MANUAL DE DATOS RECIBIDOS \(página 6-178\)](#)
- Para guardar la imagen recibida que haya seleccionado, pulse la tecla [Archivo].
[ALMACENAMIENTO DE DATOS RECIBIDOS \(página 6-179\)](#)



3



Pulse la imagen que desee imprimir y pulse [Imprimir] en el panel de acciones.

La máquina empieza a imprimir la imagen.

- [Seleccionar toda la página]: Selecciona todas las imágenes mostradas.
- [Liberar toda la página]: Cancela todas las imágenes seleccionadas mediante la opción "Seleccionar toda la página".
- + / - : Use estas teclas para ampliar o reducir una imagen.
- ↻ / ↺ : Rota la imagen en el sentido de las agujas del reloj o en el sentido contrario al de las agujas del reloj.



- La vista previa de la imagen es una imagen para el panel táctil. La impresión no saldrá igual.
- Pulse [Borrar rango específico.] en el panel de acciones para borrar áreas no deseadas de la imagen. Especifique el área de la imagen que desee eliminar en la pantalla Borrar Rango Especificado.
- Para reenviar la imagen seleccionada, pulse [Reenviar a otra dirección] en el panel de acciones.
[REENVÍO MANUAL DE DATOS RECIBIDOS \(página 6-178\)](#)
- Para guardar la imagen que haya seleccionado, pulse la tecla [Archivo].
[ALMACENAMIENTO DE DATOS RECIBIDOS \(página 6-179\)](#)



REENVÍO DE DATOS RECIBIDOS

REENVÍO DE DATOS DE FAXES DE INTERNET RECIBIDOS (REENVÍO DE DATOS DE FAX)

Cuando la máquina no puede imprimir por falta de papel o de tóner, los faxes de Internet recibidos se reenvían a otra dirección de fax de Internet previamente registrada (incluyendo SMTP directo).

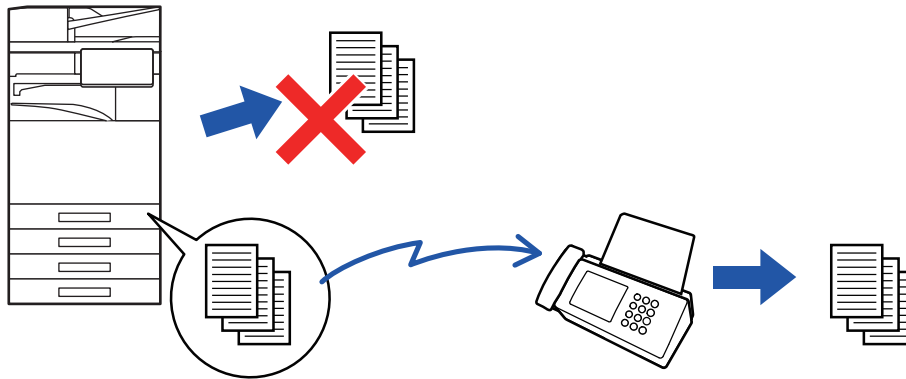

- El reenvío no es posible si no se reciben faxes o si no se ha programado ningún número de fax de destino.
 - Si ha sido posible imprimir con éxito algunas de las páginas del fax que se está remitiendo, solamente se reenviarán aquellas páginas que no se hayan imprimido.
 - Si no puede completar correctamente el reenvío, debido a que se ha cancelado la transmisión o porque se ha producido un error de comunicación, los faxes que iban a reenviarse regresarán a la cola de impresión en la máquina.
 - Si después de pulsar la tecla [OK] aparece una pantalla de introducción del código PIN, eso significa que la opción "Mantener la Conf. para la Impresión de Datos Recibidos" está habilitada. Introduzca el código PIN con las teclas numéricas para iniciar el reenvío.
- [IMPRESIÓN DE UN FAX PROTEGIDO CON CÓDIGO PIN \(Mantener la configuración para la impresión de los datos recibidos\) \(página 6-167\)](#)

1

Toque la tecla [Ajustes] en la pantalla de inicio.

2

Seleccione la tecla [Configuraciones del sistema] y pulse la tecla [Configuración Envío Imágenes].

3

Toque la tecla [Recibir datos de fax/Reenviar (Manual)].

4

Para iniciar el reenvío, pulse la tecla [Ejecute] de "Reenviar los Datos Recibidos" en "Ajustes de I-Fax".



REENVÍO DE DATOS RECIBIDOS A DESTINOS PREDEFINIDOS (AJUSTES DE ENRUTAMIENTO DE ENTRADA)

Los faxes de Internet recibidos se reenvían automáticamente a un número de destino de fax, una dirección de fax de Internet, una dirección de correo electrónico, una dirección de servidor de archivos, una dirección de escritorio o una dirección de carpeta de red.

Los datos recibidos pueden reenviarse a los destinos especificados sin necesidad de imprimirlos.

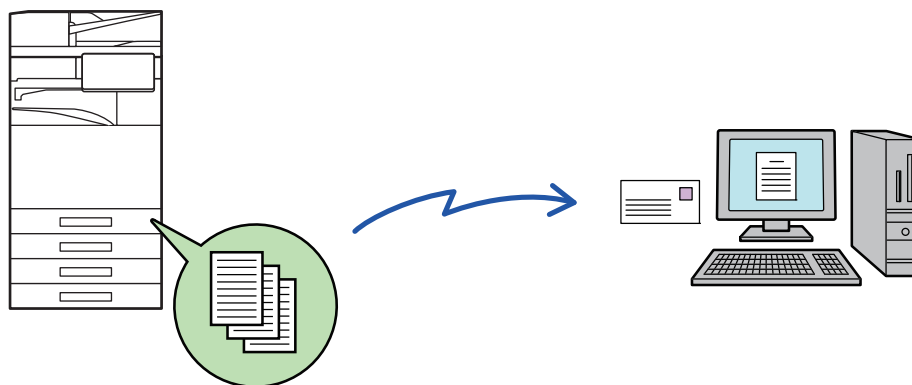

Configure las opciones de enrutamiento de entrada en el modo de configuración (versión Web). Para saber cómo acceder al modo de configuración (versión Web), consulte la Guía de inicio.

La explicación siguiente parte de que se ha accedido al modo de configuración (versión Web) con derechos de administrador.

 **Es posible configurar rápidamente si se debe o no reenviar datos para cada tabla de reenvío de datos.**
En "Ajustes (administrador)", seleccione [Configuración Envío Imágenes] → [Configuración de ruta entrante (reenvío/almacenamiento)] → [Configuración de Administración] → [Direccionamiento Interno] y pulse [Activar]/[Desactivar] en la tabla de reenvío que se muestra para cambiar la configuración.

-
-  • Cuando los faxes reenviados con esta función se imprimen en el destino del reenvío, la fecha y la hora de recepción no figurarán en la impresión del fax. (La opción "Fecha Recep. y Hora de Impr." está deshabilitada.)
- Los datos recibidos no se reenvían a un destino de hipervínculo registrado en la dirección especificada.
 - No se puede especificar una dirección de SMTP directo como destino de reenvío.

1 En "Ajustes (versión Web)", haga clic en [Configuraciones del sistema] → [Configuración Envío Imágenes] → [Configuración de ruta entrante (reenvío/almacenamiento)] → [Configuración de Administración].

2 En "Direccionamiento Interno", seleccione [Activar] y haga clic en el botón [Someter].



En esta pantalla se puede prohibir a los usuarios sin derechos de administración el almacenamiento, la modificación y la eliminación de tablas de reenvío, así como la especificación de qué tabla se utiliza. Para ello, marque las casillas de verificación de los siguientes elementos de modo que aparezcan como .

- Desactivar el Registro de la Tabla de Reenvío
- Desact. Modif./Elim. La tabla siguiente
- Desactivar reenvío de cambio de condición

Especifique en [Configuración de Estilo de Impresión] si la máquina debe o no imprimir los faxes que han de reenviarse si está habilitado el direccionamiento interno. Tras completar la configuración de estas opciones, asegúrese de hacer clic en el botón [Someter].

- [Imprimir Siempre]: Imprime siempre los datos recibidos antes de reenviarlos.
- [Imprimir por error]: Imprime los datos recibidos solamente cuando un error impide su reenvío.
- [Guardar sólo con error]: Guarda los datos recibidos solamente cuando un error impide su reenvío. Para los datos guardados, la dirección del error puede confirmarse y los datos pueden reenviarse.

3

Haga clic en [Registro de la dirección del remitente] en el menú [Configuración de ruta entrante (reenvío/almacenamiento)] en el "Ajustes (versión Web)".

4

Introduzca la dirección o el número de fax del remitente en "Dir. de Internet-Fax" o "Número de Fax", según el caso, y haga clic en el botón [Añadir a Lista].

La dirección o el número del remitente que se haya introducido se agregará a la lista "Dirección a Escribir".

- Introduzca la dirección directamente (1500 caracteres máximo) o seleccione la dirección desde una libreta de direcciones global haciendo clic en el botón [Búsqueda de direcciones global].
- Para almacenar varias direcciones o números de fax de remitentes, repita estos pasos.



- Si sólo desea reenviar los faxes de direcciones específicas, almacene dichas direcciones de remitentes. Las direcciones de envío almacenadas aquí se pueden seleccionar de una lista cuando almacene una tabla de reenvío.
- Se pueden almacenar un máximo de 500 nombres y direcciones de remitentes.
- Para eliminar una dirección introducida, seleccione dicha dirección en "Dirección a Escribir" y haga clic en el botón [Borrar].

5

Una vez haya acabado de agregar direcciones, haga clic en el botón [Someter].

6

Haga clic en [Ajustes de enrutamiento de entrada] en el menú "Configuración de ruta entrante (reenvío/almacenamiento)" del menú "Ajustes (versión Web)" y haga clic en el botón [Agregar].

7

Introduzca un "Nombre de Tabla".



Se pueden almacenar un máximo de 50 tablas de reenvío.



8

Seleccione el remitente cuyos faxes se reenviarán.

- Para reenviar todos los datos recibidos, seleccione [Reenviar Todos los Datos Recibidos].
- Para reenviar sólo los datos recibidos de remitentes específicos, seleccione [Reenvía datos recibidos solo de remitentes especificados.]. Para reenviar todos los datos excepto los datos recibidos de remitentes específicos, seleccione [Reenvía todos los datos recibidos excepto aquellos de los remitentes especificados.]. Seleccione los remitentes correspondientes en la lista y haga clic en el botón [Agregar].



Cuando seleccione remitentes de la lista "Configuración del Número o Dirección del Remitente", puede utilizar la tecla [Mayús.] o la tecla [Ctrl] de su teclado para seleccionar varios remitentes.

9

Seleccione las condiciones de reenvío.

- Para reenviar siempre los datos recibidos, seleccione [Siempre reenviar].
- Para especificar un día y una hora para el reenvío de los datos recibidos, seleccione [Reenvía los datos recibidos solo en los días especificados.] y seleccione la casilla de verificación () del día de la semana deseado. Para especificar una hora, seleccione la casilla de verificación [Establecer Hora de Reenvío] () y especifique la hora.



Es posible configurar un máximo de tres opciones de día y hora de reenvío, así como un destino de reenvío para cada hora definida. Para configurar estas opciones, utilice las fichas de [Condición de reenvío] para acceder a cada opción.

10

Seleccione el formato de archivo.

El formato se puede configurar por separado para cada una de las direcciones de reenvío (para cada una de las direcciones de reenvío 1, 2 y 3 de la tabla).



- Puede que las imágenes reenviadas en formato TIFF no se muestren correctamente en los entornos de determinados destinatarios. Si es el caso, cambie el formato a PDF.
- Si la dirección de fax de Internet está seleccionada como destinatario, los datos se reenvían en formato TIFF con independencia del formato especificado.
- Si se selecciona un número de fax como destinatario, se ignora el formato de archivo.

11

Seleccione el destinatario desde la libreta de direcciones.

Puede especificar varias direcciones o números de teléfono registrados desde la libreta de direcciones de la máquina. Pueden registrarse hasta 1.000 destinatarios para los destinatarios 1, 2 y 3 en total. Cuando selecciona los destinatarios desde la libreta de direcciones, es posible registrar hasta 400 destinatarios para las opciones de carpeta de red, FTP/Escritorio, Internet fax y fax.



No se puede especificar una dirección de SMTP directo como destino de reenvío.

12

Introduzca un destinatario directamente y especifique el destinatario.

- Especifique esta información si es necesario.
- Introduzca una dirección de correo electrónico o de fax de Internet o un número de fax directamente y pulse la tecla [Agregar a destinos de reenvío].
- Cuando especifique una dirección de correo electrónico o un número de fax, podrá utilizar la búsqueda de direcciones global.
- Cuando especifique un número de fax, puede especificar también la línea de envío y el modo de correspondencia internacional.
- Cuando se introducen los destinatarios directamente, es posible registrar hasta 100 destinatarios para las opciones de dirección de correo electrónico, carpeta de red, FTP/Escritorio, Internet fax y fax.

**13**

Haga clic en [Someter].

14

Haga clic en [Ajustes de enrutamiento de entrada] en el menú "Configuración de ruta entrante (reenvío/almacenamiento)" en el "Ajustes (versión Web)".

15

En la tabla de reenvío, seleccione [Reenviar a todos los destinos de reenvío] o [Reenviar según la condición de reenvío].

16

Seleccione [Siempre reenviar] o [Reenvia los datos recibidos solo en los días especificados.] en la tabla de reenvío.

La configuración de permisos de reenvío que aparece aquí está vinculada a las condiciones de reenvío establecidas en el paso 9.

Si desea utilizar condiciones de reenvío distintas a las establecidas en el paso 9, defina la configuración de permisos de reenvío.



- Para utilizar la función de enrutamiento de entrada, active las tablas de reenvío que desee utilizar de entre las tablas almacenadas.
- Para borrar una tabla de reenvío, marque la casilla de verificación situada al lado del nombre de la tabla para que quede seleccionada () y haga clic en [Borrar].

17

Haga clic en [Someter].



ALMACENAMIENTO DE FAXES RECIBIDOS EN LA UNIDAD LOCAL DE LA MÁQUINA (DIRECCIONAMIENTO INTERNO)

Los faxes recibidos se pueden guardar en la unidad local de la máquina. Los faxes guardados se pueden visualizar en un ordenador.

Establezca PDF, TIFF (Múltiple) o TIFF (Señal) para los faxes de Internet guardados.

También puede recibir notificaciones del resultado del almacenamiento o de la carpeta de almacenamiento por correo electrónico.

Los faxes recibidos se guardan en el directorio siguiente:

\\MFP\faxreceive

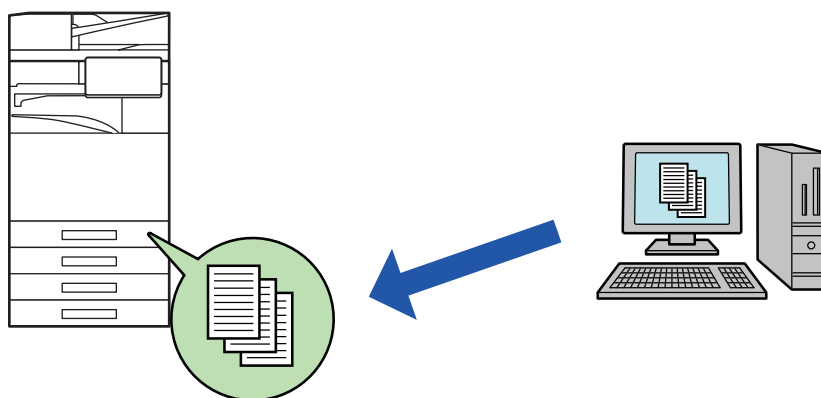

- Pueden almacenarse hasta 500 archivos en una carpeta como datos recibidos.
- La carpeta "faxreceive" contiene archivos de "Configuración para el almacenamiento en el HDD de los datos recibidos".
- La carpeta se crea automáticamente.
- El nombre de carpeta se asigna automáticamente en función del ajuste de "Configuración para el almacenamiento en el HDD de los datos recibidos" en la configuración de guardado de los datos recibidos.

Cómo guardar faxes recibidos en la unidad local

1

En "Ajustes (administrador)" haga clic en [Configuraciones del sistema] → [Ajustes de red] → [Config. de NAS/carpeta pública]. (Se requieren derechos de administrador.)

2

Seleccione [Permitido] en "faxreceive:Uso del almacenamiento" y haga clic en el botón [Someter].



Ajustes para guardar faxes recibidos en la unidad local

1

En "Ajustes (administrador)" haga clic en [Configuraciones del sistema] → [Configuración Envío Imágenes] → [Configuración de ruta entrante (reenvío/almacenamiento)] → [Configuración de ruta entrante (almacenamiento)] → [Configuración para el almacenamiento en el HDD de los datos recibidos]. (Se requieren derechos de administrador.)



- Los datos que pueden guardarse son faxes recibidos y faxes de Internet recibidos. Los faxes recibidos mediante recepción confidencial y recepción polling no pueden guardarse.
 - En función de la configuración, los faxes recibidos que no pueden guardarse debido al límite de número de faxes u otros motivos se imprimen o guardan en el buzón de errores de direccionamiento interno.
-



REENVÍO MANUAL DE DATOS RECIBIDOS

Los faxes recibidos pueden reenviarse manualmente tras la recepción.

Esta función está disponible si está habilitado* [Configuraciones del sistema] → [Configuración Envío Imágenes] → [Configuraciones Comunes] → [Configuración de Condiciones] → [Ajuste Previsualización] → [Ajuste Verificación Imagen Recibida] en "Ajustes (administrador)".

* De forma predeterminada, esta opción está deshabilitada.

Cuando se reciben los datos, aparece  en la parte superior de la pantalla.

1

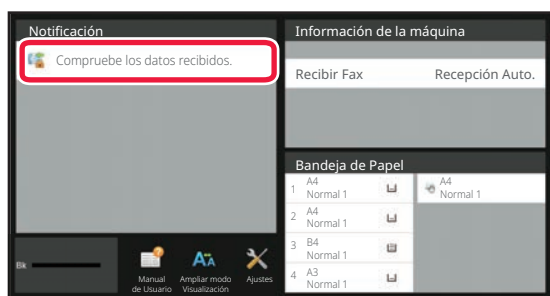

En Información del sistema, toque **[Comprobar los datos recibidos.]**.

Se muestra la lista de datos recibidos.



También puede mostrar la lista de datos recibidos pulsando la pantalla de estado del trabajo y luego pulsando [Comprobar datos recibidos] en el panel de acciones de la pantalla de estado del trabajo.

2

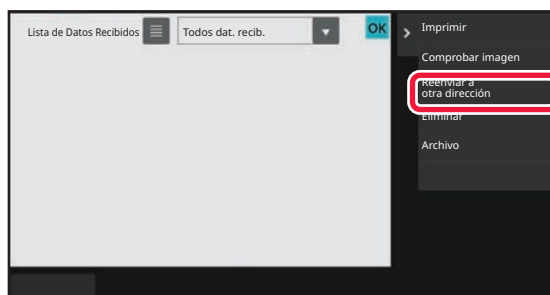

Pulse la tecla correspondiente a los datos recibidos que desee reenviar y pulse **[Reenviar a otra dirección]**.

- Pulse  para mostrar las miniaturas de las imágenes recibidas (pantalla de imágenes en miniatura). La vista de lista o la vista de imágenes en miniatura puede cambiarse en función del modo de configuración.
- Se pueden seleccionar varios juegos de datos recibidos.



Si sólo selecciona un dato recibido, puede pulsar [Comprobar imagen] en el panel de acciones y comprobar la imagen en la pantalla de vista previa.

3

Seleccione el destino en la pantalla de la libreta de direcciones y pulse la tecla **[Iniciar]**.



ALMACENAMIENTO DE DATOS RECIBIDOS

Guarde los faxes recibidos en la carpeta de archivo de documentos.

Esta función está disponible si está habilitado *[Configuraciones del sistema] → [Configuración Envío Imágenes] → [Configuraciones Comunes] → [Configuración de Condiciones] → [Ajuste Previsualización] → [Ajuste Verificación Imagen Recibida] en "Ajustes (administrador)".

* De forma predeterminada, esta opción está deshabilitada.

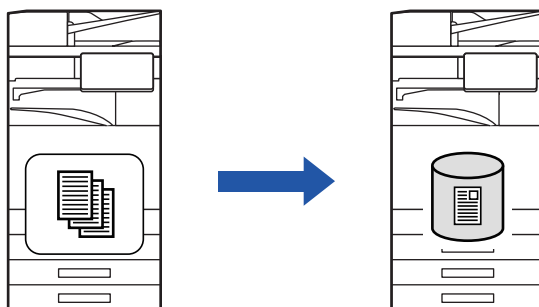

Cuando se reciben los datos, aparece  en la parte superior de la pantalla.

1

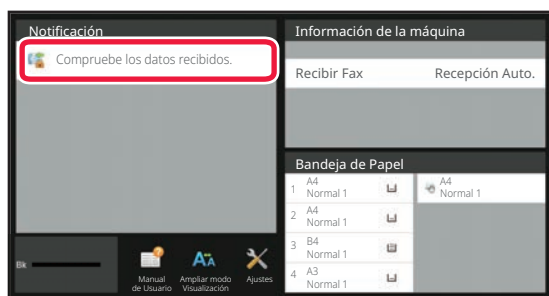

En Información del sistema, toque [Compruebe los datos recibidos].

Se muestra la lista de datos recibidos.



También puede mostrar la lista de datos recibidos pulsando la pantalla de estado del trabajo y luego pulsando [Comprobar datos recibidos] en el panel de acciones de la pantalla de estado del trabajo.

2

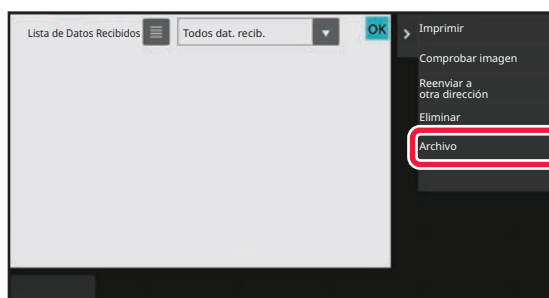

Pulse la tecla correspondiente a los datos recibidos que desee guardar y pulse [Archivo] en el panel de acciones.

- Pulse  para mostrar las miniaturas de las imágenes recibidas (pantalla de imágenes en miniatura). La vista de lista o la vista de imágenes en miniatura puede cambiarse en función del modo de configuración.
- Se pueden seleccionar varios juegos de datos recibidos.



Si sólo selecciona un dato recibido, puede pulsar [Comprobar imagen] en el panel de acciones y comprobar la imagen en la pantalla de vista previa.

3

Establezca la información del archivo y pulse la tecla [Guardar].



COMPROBACIÓN DEL ESTADO DE LOS TRABAJOS DE TRANSMISIÓN/RECEPCIÓN

TRABAJOS DE ENVÍO DE IMÁGENES

Cuando se pulsa la pantalla de estado de los trabajos, aparecen los trabajos en una lista. Para comprobar el estado de un trabajo del modo de escáner, seleccione la ficha [Digitalizar]. Para comprobar el estado de un trabajo de Internet fax, seleccione la ficha [Internet-Fax].

Si desea detener o borrar trabajos, o bien gestionar la prioridad, consulte los siguientes temas:

[DETENCIÓN/ELIMINACIÓN DE UN TRABAJO EN CURSO O RESERVADO \(página 2-62\)](#)

[PROCESAMIENTO DE LA PRIORIDAD DE UN TRABAJO RESERVADO \(página 2-63\)](#)

[COMPROBACIÓN DE UN TRABAJO EN RESERVA O DEL TRABAJO EN CURSO \(página 2-66\)](#)

[COMPROBACIÓN DE LOS TRABAJOS FINALIZADOS \(página 2-67\)](#)

Trab.	Dirección	Hora Inicio	Páginas	Estado
Broadcast0001		16:02 05/04	0001/0001	0010/0010 OK

Buttons: Imprimir, Digitalizar, En. fax, Internet-Fax, Impr. informe activid. de envío de imágenes, Atrás, Cola Trab., Completo



Entre los trabajos de envío de imágenes se incluye la recepción, la transmisión con temporizador y el reenvío de datos, además de la transmisión habitual. Para obtener información sobre las operaciones de los trabajos de envío de imágenes, consulte "[TRABAJOS DE TRANSMISIÓN/RECEPCIÓN COMPLETADOS \(página 6-181\)](#)".



TRABAJOS DE TRANSMISIÓN/RECEPCIÓN COMPLETADOS

Un trabajo de transmisión normal se pasa a la lista de trabajos cuando la transmisión finaliza. El campo de estado muestra entonces "Env. correc.". Sin embargo, los trabajos de Internet Fax tales como recepción, transmisión con temporizador, reintentos y reenvío se muestran en la pantalla de estado del trabajo del siguiente modo:

Trabajo de recepción

Durante la recepción de Internet fax, el campo de estado muestra "Recibiendo" en la lista de cola de trabajos. Una vez completada la recepción, el trabajo se desplaza a la lista de trabajos completados y en el campo de estado aparece "En Memoria". Una vez completada la impresión de Internet fax, el estado cambia a "Recibido".

Trabajos de transmisión con temporizador

Al final de la lista de la cola de trabajos, aparece un trabajo de transmisión con temporizador, hasta que llega la hora especificada.

La transmisión se iniciará a la hora definida. Una vez completada la transmisión, el trabajo se desplaza a la lista de trabajos completados y en el campo de estado aparece "Env. correc.".

Trabajo de transmisión de Internet Fax en el que se ha especificado la solicitud del informe de recepción

Si en un trabajo de transmisión de Internet Fax se ha especificado la solicitud del informe de recepción (excepto si es un trabajo de transmisión de SMTP directo), el trabajo pasa al modo de espera en la parte inferior de la pantalla de cola de trabajos una vez completada la transmisión. "Esp. Informe" aparece en el campo de estado.

Aparecerá la pantalla de completado cuando del destino se haya recibido un informe de recepción por correo electrónico.

Trabajos de recepción cuando la opción de ajustes de enrutamiento de entrada está habilitada

Cuando la opción de ajustes de enrutamiento de entrada está habilitada, los trabajos de recepción se gestionan del modo siguiente dependiendo de la configuración de impresión.

[REENVÍO DE DATOS RECIBIDOS A DESTINOS PREDEFINIDOS \(AJUSTES DE ENRUTAMIENTO DE ENTRADA\) \(página 6-172\)](#)

No se han imprimido los datos recibidos

Cuando se están recibiendo datos, en la lista de la cola de trabajos se muestra "Recibiendo". Una vez finalizada la recepción, el estado cambia a "A la espera".

El fax de Internet recibido se imprime

Cuando la recepción finaliza, el campo de estado muestra "En Memoria" en la lista de trabajos completados. Una vez impreso el fax, el estado cambia a "Recibido". A continuación se añade un trabajo para el que el campo de estado muestra "A la espera" en la lista de la cola de trabajos. Cuando finaliza el reenvío del fax recibido, el campo cambia a "Adelante OK".



ESCANEADO DESDE UN ORDENADOR (modo Escáner de PC)

PROCEDIMIENTO BÁSICO DE ESCANEADO

Tiene la opción de instalar en su ordenador el controlador de escáner y utilizar una aplicación compatible con TWAIN* para escanear una imagen utilizando el ordenador.

Escanear desde el ordenador es especialmente útil para escanear un solo original, como una foto, sobre todo si desea ajustar la configuración de escaneado mientras se escanea. En cambio, escanear en la máquina es más práctico para el escaneado continuo de varios originales.

* Una interfaz estándar que sirve para escáners y otros dispositivos de entrada de imágenes. Una vez instalado el controlador de escáner en el ordenador, podrá utilizar cualquier aplicación compatible con TWAIN para escanear una imagen.



- Para saber cómo instalar el controlador de escáner y configurar sus ajustes, consulte la Guía de instalación del software.
- Esta función no se puede utilizar si se ha deshabilitado mediante "Desactivar la Función de Escaneo" en la configuración del sistema (administrador).
- Los procedimientos para seleccionar el controlador de escáner y empezar a escanear varían en función de la aplicación compatible con TWAIN. Para más información, consulte el manual de la aplicación o la ayuda.
- Si una imagen grande se escanea a alta resolución, el tamaño de los datos será muy grande y se tardará mucho en escanear. Asegúrese de seleccionar la configuración de escaneado apropiada para el original (texto, foto, etc.).



Prohibir Explorar PC:

Prohibir el envío si se ha introducido manualmente un número de fax o una dirección para activar el ajuste de mantener la configuración para la impresión de los datos recibidos

En "Ajustes (administrador)", seleccione [Configuraciones del sistema] → [Configuración Envío Imágenes] → [Configuraciones Comunes] → [Activar/ Desactivar Configuraciones] → [Aj.para desact. transmis.] → [Desactivar escaneo de PC].

Prohibir Explorar PC.



[En la máquina]

1

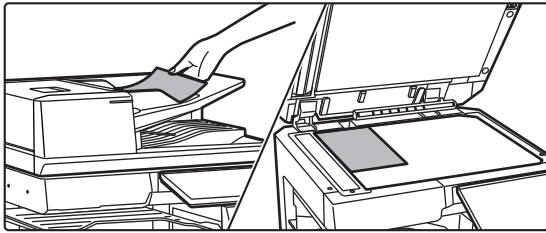

Coloque el original.

Coloque el original mirando hacia arriba en la bandeja de alimentación de documentos o mirando hacia abajo en el cristal de exposición.

2

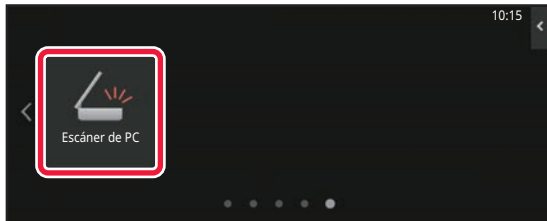

Pulse el icono del modo [Explorar PC] para cambiar al modo Escáner de PC.

Si el icono del modo [Explorar PC] no aparece, pulse  para mover la pantalla.



Una vez seleccionado el modo Escáner de PC, sólo se puede utilizar en la máquina la tecla [Salir] que aparece en el panel táctil, no se puede utilizar ninguna otra tecla.

[En el ordenador]

3

Inicie la aplicación compatible con TWAIN en su ordenador y seleccione [SHARP MFP TWAIN K] en la selección de escáner de la aplicación.



4

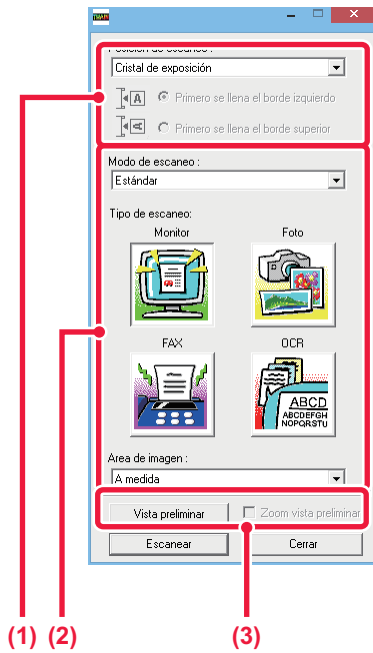

Previsualice la imagen.

(1) Seleccione el lugar donde se encuentra el original.

Menú "Fuente de escaneado":

- Si el original sólo tiene una cara y se encuentra en la bandeja de alimentación de documentos, seleccione [SPF(Simplex)].
- Si el original tiene 2 caras y se encuentra en la bandeja de alimentación de documentos, seleccione [SPF(Duplex - Libro)] o [SPF(Duplex - Bloc)] según si el original es de tipo libro o de tipo bloc. Además, seleccione [Borde izquierdo entra primero] o [Borde superior entra primero] en función de la orientación del original.

(2) Seleccione la configuración de escaneo.

Menú "Modo de escaneado":

Cambie entre la pantalla "Estándar" y la pantalla "Profesional". En la pantalla "Estándar", seleccione "Monitor", "Foto", "FAX" u "OCR" en función del tipo de original y el propósito de escaneo.

Menú "Área de imagen":

Seleccione el área de escaneo. Si se selecciona "Auto", el tamaño original detectado por la máquina se escaneará. También se puede ajustar el área de escaneo en la ventana de vista previa con el ratón.

(3) Haga clic en el botón [Vista previa].

La imagen de vista previa aparecerá en el controlador de escáner.

Si no está satisfecho con la imagen de vista previa, repita (2) y (3).

Si la casilla de verificación [Zoom de vista previa] está seleccionada antes de hacer clic en el botón [Vista previa], el área seleccionada se ampliará en la ventana de vista previa. Si se quita la marca de verificación, la imagen de vista previa volverá al tamaño normal.

Tenga en cuenta que, si se selecciona SPF en el menú "Fuente de escaneado", no se podrá utilizar la función [Zoom de vista previa].



- Para más información sobre la configuración de escaneo, haga clic en el botón  en la pantalla de la imagen de vista previa del paso 7 para abrir la ayuda del controlador de escáner abierto.
- Si se hace clic en el botón [Vista previa] al escanear desde la bandeja de alimentación de documentos, sólo se escaneará una página del original para la imagen de vista previa. Si desea incluir este original en el escaneo, devuélvalo a la bandeja de alimentación de documentos.



5

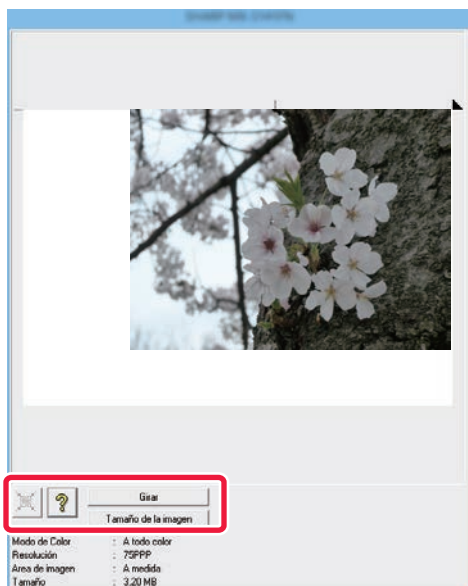

Seleccione la configuración de escaneado mientras visualiza la imagen.

Botón [Rotar]:

Cada vez que se hace clic en este botón, la imagen de vista previa gira 90 grados. Con ello es posible cambiar la orientación de la imagen sin tener que sacar el original y colocarlo de nuevo. El archivo de imagen se creará utilizando la orientación que aparece en la ventana de vista previa.

Botón [Tamaño de imagen]:

Haga clic en este botón para especificar el área de escaneado introduciendo valores numéricos. Como unidad de los valores numéricos se pueden seleccionar píxeles, milímetros o pulgadas. Si ya se ha especificado un área de escaneado, los números introducidos cambiarán el área en relación con la esquina superior izquierda del área especificada.

Botón :

Cuando se muestra una imagen de vista previa y el área de escaneado no se ha especificado, puede hacer clic en el botón para ajustar automáticamente el área de escaneado a toda la imagen de vista previa.



- Para más información sobre la configuración de escaneado, haga clic en el botón  para abrir la ayuda del controlador de escáner.
- Si los originales están colocados en la bandeja de alimentación de documentos, sólo se previsualizará la página de arriba del todo. La página de arriba del todo se entregará a la bandeja de salida de los originales. Asegúrese de devolver la página previsualizada a la bandeja de alimentación de documentos antes de previsualizarla de nuevo o de escanearla.

6



Haga clic en el botón [Escaneado].

Se inicia el escaneado. La imagen aparecerá en la aplicación.

Asigne un nombre de archivo a la imagen escaneada y guárdela según corresponda en la aplicación de software que esté utilizando.



[En la máquina]

7

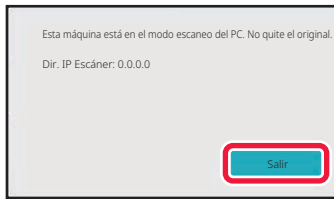

Toque la tecla [Salir].

8

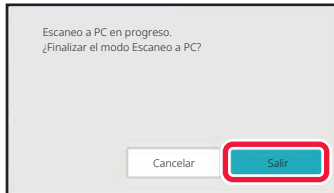

Toque la tecla [Salir].



ENTREGA DE METADATOS

PREPARATIVOS PARA LA ENTREGA DE METADATOS

ENTREGA DE METADATOS (ENTRADA DATOS)

Si está instalado el kit del módulo de integración de aplicaciones, se generan metadatos (datos que indican los atributos del archivo de imagen y cómo debe procesarse éste) basándose en información almacenada previamente y se transmiten por separado a partir de un archivo de imagen que se genera para enviar una imagen escaneada. El archivo de metadatos se crea en formato XML.

Vinculando los metadatos con aplicaciones tales como software de gestión de documentos, una aplicación de flujo de trabajo o un servidor de cifrado, se puede crear un sofisticado entorno de soluciones documentales.

Con el kit del módulo de integración de aplicaciones, se puede introducir en el panel táctil información de un archivo de imagen generado y transmitirla junto con la imagen en forma de archivo XML.

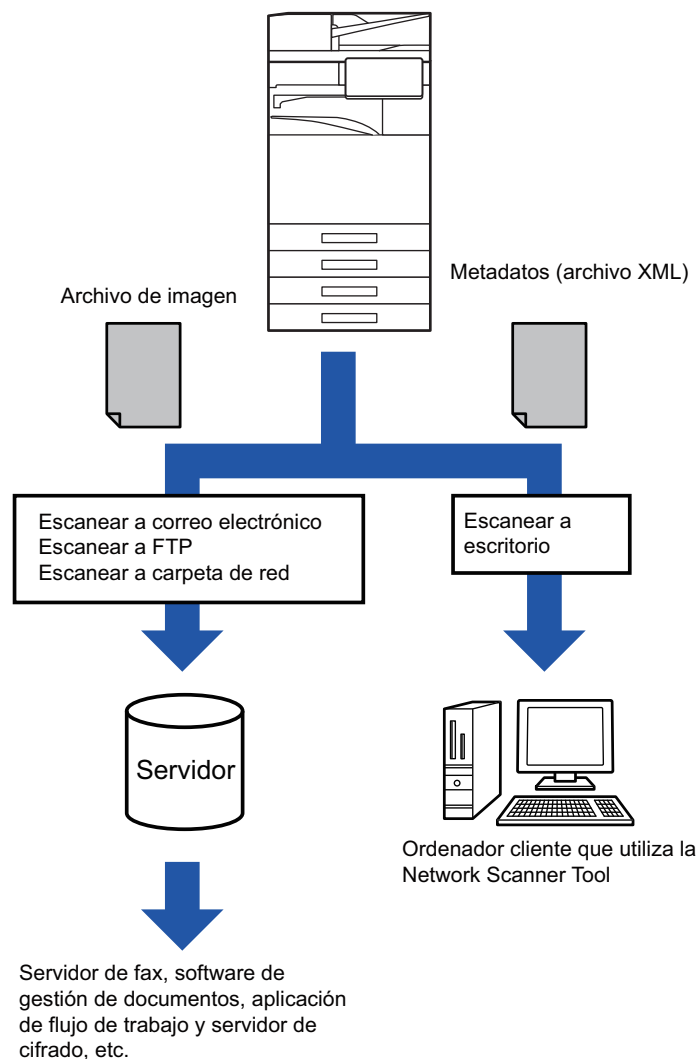



OPCIONES REQUERIDAS EN EL MODO CONFIGURACIÓN (VERSIÓN WEB)

Para configurar las opciones relacionadas con los metadatos, seleccione [Configuraciones del sistema] → [Configuración Envío Imágenes] → [Configuración de metadatos] → [Entrada Metadata] en "Ajustes (administrador)". (Se requieren derechos de administrador.)

Habilite la entrega de metadatos.

Almacenamiento de juegos de metadatos

Almacene los elementos (el juego de metadatos) que escribir en el archivo XML que se generará durante el escaneado. Se pueden configurar hasta 10 elementos de metadatos en un juego de metadatos. En el momento de la transmisión se puede seleccionar un juego de metadatos almacenado.

Las direcciones especificadas en "Tipo de Dirección que Permite la Entrada de Metadatos" cuando se almacena un juego de metadatos se pueden seleccionar como destinos de la transmisión mientras esta tiene lugar utilizando las teclas de acceso directo, la entrada manual o una búsqueda en la libreta de direcciones global. (Las direcciones para las que no se permite la entrada de metadatos no se pueden especificar como destinos de la transmisión.)

ENTREGA DE METADATOS MEDIANTE ESCANEAR A ESCRITORIO

Cuando se utiliza Network Scanner Tool Lite con su configuración predeterminado de fábrica, se generará un archivo con un nuevo nombre en el PC.

Cuando se utiliza Network Scanner Tool Lite como medio para enviar un archivo de metadatos a una aplicación de terceros, se debe deshabilitar esta configuración para permitir las referencias cruzadas entre el archivo de imagen y el archivo XML por medio del nombre de archivo generado por el ordenador.

(Al configurar el nombre de archivo en [Opciones ▼], para garantizar que no se sobrescriba un archivo anterior existente en el PC con un archivo transmitido que tenga el mismo nombre, asegúrese de configurar el nombre de archivo de modo que no se produzcan nombres duplicados; por ejemplo, incluyendo una extensión exclusiva (la fecha, etc.) en el nombre de archivo generado. Si el valor correspondiente al nombre de archivo se deja en blanco, la máquina generará automáticamente un nombre de archivo exclusivo.)



Se recomienda utilizar Network Scanner Tool Lite para recibir metadatos.

Utilización de aplicaciones de terceros

Hay varios tipos de aplicaciones de terceros. Algunas aplicaciones pueden iniciarse automáticamente desde la herramienta Network Scanner Tool Lite y otras no.

Si está habilitada la función de ejecución automática de una aplicación, Network Scanner Tool Lite iniciará la aplicación con el comando ".exe" utilizando el nombre del archivo de imagen como parámetro. Por ejemplo, cuando Network Scanner Tool Lite se configura para iniciar la aplicación "APP.EXE", se aplica el comando "APP.EXE IMG.TIF". Si se especifica un archivo para recibir metadatos, no se puede especificar el nombre del archivo de metadatos al mismo tiempo mediante el comando para iniciar la aplicación directamente.

(No obstante, el archivo de metadatos se almacena en la misma carpeta que IMG.TIF en el ordenador.)



TRANSMISIÓN DE METADATOS

TRANSMISIÓN DE METADATOS

Seleccione un juego de metadatos, introduzca cada elemento y lleve a cabo la entrega de metadatos.



La entrega de metadatos se lleva a cabo por medio de la función de archivo de documentos. La ficha [Entrada Datos] aparece en la pantalla de configuración de la transmisión del modo de archivo de documentos para permitir la entrega de metadatos.

Además, realice la entrega de metadatos mediante el archivo de documentos en [Entrada Metadata] en "Ajustes (versión Web)".



- **En el modo de entrada de datos, configure las opciones de metadatos para realizar la entrega de metadatos.** Para realizar la transmisión sin enviar metadatos, cambie de la pantalla del modo de entrada de datos a otro modo distinto y, a continuación, lleve a cabo la transmisión.
- Cuando se hayan configurado las opciones de metadatos o se haya especificado una dirección en el modo de entrada de datos, no será posible cambiar a otro modo.
- Antes de configurar las opciones de metadatos, especifique las direcciones en todos los modos disponibles. Una vez configuradas las opciones de metadatos, especifique sólo las direcciones en los modos que estén permitidos en los metadatos seleccionados.

1

Pulse el icono [Entrada Datos] en la [Pantalla de inicio] y pulse [Ajustes Metadata].



Si se ha especificado un juego de metadatos concreto como juego predeterminado, vaya al paso 3.



Si no se ha almacenado ningún juego de metadatos, no estará disponible la opción de entrada de metadatos. Almacene el juego de metadatos en el modo de configuración (versión Web) antes de llevar a cabo la transmisión.

2

Pulse la tecla que corresponda al juego de metadatos deseado.

3

Aparecerán las teclas de los elementos almacenados en el juego de metadatos. Pulse la tecla correspondiente al elemento que desee introducir.



4

Pulse la tecla correspondiente al valor que desee introducir y, a continuación, pulse la tecla [OK].

Para introducir el valor de metadatos directamente, pulse la tecla [Entr. Directa]. En la pantalla que aparece con el teclado de software, pulse la tecla [OK]. Regresará a la pantalla mostrada en el paso 3.

Una vez completada la configuración, pulse **OK**.



Para cancelar la selección del valor de metadatos:

Toque la tecla [Borrar].

5

Configure las opciones de imagen o de otro tipo y lleve a cabo el procedimiento de envío de escaneado.

- Configure las opciones de detalles del trabajo y, a continuación, inicie la transmisión mediante las mismas operaciones que en otros modos.
- Si introduce directamente una dirección, pulse [Pulsar para introducir la dirección] para mostrar la pantalla de selección del tipo de dirección.
Si se selecciona un tipo de dirección como los de correo electrónico, Internet Fax, Fax, carpeta de red o SMTP directo, aparece la pantalla de introducción del tipo de dirección.



CAMPOS DE METADATOS

En el archivo XML que se transmite se incluyen los siguientes tres tipos de metadatos.

- Datos generados automáticamente por la máquina

Estos datos siempre se incluyen en el archivo XML y se almacenan automáticamente en su PC.

- Campos definidos anteriormente

La máquina reconoce automáticamente estos campos y se asignan a las etiquetas XML adecuadas. Estos campos pueden seleccionarse y sólo se pueden incluir en el archivo XML si están habilitados en el modo de configuración (versión Web).

- Campos definidos por el usuario

Los campos personalizados se agregan al archivo XML. Estos campos pueden seleccionarse y se definen en el modo de configuración (versión Web).

Si un campo de metadatos definido es uno de los siguientes campos, aparecerá un mensaje informando de que el campo no se puede rellenar. Introduzca la información adecuada en los elementos relacionados de la configuración de envío.

Nombre introducido en los campos de metadatos	Descripción	Dónde se introduce
formName	Nombre del usuario que ha enviado el trabajo. Si el nombre no se especifica como metadatos, se aplicará como metadatos el nombre de remitente determinado por las reglas normales para determinar el nombre de remitente.	[Responder A] (Nombre de remitente del remitente seleccionado.)
replyTo	Dirección de correo electrónico a la que se enviará el resultado de la transmisión.	[Responder A] (Dirección de correo electrónico del remitente seleccionado.)
documentSubject	Nombre del trabajo que aparece en la línea "Asunto" del correo electrónico o nombre del trabajo en la hoja de la portada del fax. Cuando el usuario especifica un [Asunto] en la pantalla de configuración del envío en el panel táctil, se aplica el valor especificado como metadatos.	[Asunto] (En blanco hasta que se especifica un valor en la pantalla de configuración del envío.)
fileName	Especifique el nombre del archivo de la imagen que se va a enviar.	[Nombre Archivo] (Solo cuando está seleccionada <input checked="" type="checkbox"/> la casilla de verificación [Permitir nombres de archivos personalizados] en la pantalla de entrada de metadatos del modo de configuración (versión Web).)(En blanco hasta que se especifica un valor en la pantalla de configuración del envío.)



ARCHIVO DE DOCUMENTOS

ARCHIVO DE DOCUMENTOS

ARCHIVO DE DOCUMENTOS	7-2
USOS DEL ARCHIVO DE DOCUMENTOS	7-3
TIPOS DE ARCHIVO DE DOCUMENTOS	7-3
ANTES DE USAR EL ESCANEADO A UNIDAD LOCAL EN EL ARCHIVO DE DOCUMENTOS	7-4
INFORMACIÓN IMPORTANTE CUANDO SE UTILIZA EL ARCHIVO DE DOCUMENTOS	7-8
UTILIZACIÓN DEL ARCHIVO DE DOCUMENTOS EN CADA UNO DE LOS MODOS	7-8
PANTALLA INICIAL DEL MODO DE ARCHIVO DE DOCUMENTOS	7-10

GUARDADO DE ARCHIVOS CON ARCHIVO DE DOCUMENTOS

ARCHIVADO DURANTE EL USO DE OTRO MODO . . .	7-11
ARCHIVO RÁPIDO	7-11
ARCHIVO	7-12
GUARDAR SOLO LOS DATOS DE LOS DOCUMENTOS (ESCANEADO A UNIDAD LOCAL)	7-17
GUARDAR EN LA UNIDAD LOCAL	7-17
GUARDADO EN UN DISPOSITIVO DE MEMORIA EXTERNA	7-19

USO DE ARCHIVOS ALMACENADOS

SECUENCIA PARA UTILIZAR UN ARCHIVO ALMACENADO	7-23
MODO DE VISUALIZACIÓN DE LISTA	7-25
MODO DE VISUALIZACIÓN DE IMÁGENES MINIATURA . . 7-26	
PANTALLA DE SELECCIÓN DE ARCHIVOS	7-25
SELECCIÓN DE UN ARCHIVO PARA RECUPERARLO	7-27
IMPRESIÓN DE ARCHIVOS	7-28
IMPRESIÓN RÁPIDA	7-28
MODIFICACIÓN DE LA CONFIGURACIÓN ANTES DE IMPRIMIR	7-28
IMPRESIÓN DE VARIOS ARCHIVOS	7-29
IMPRESIÓN DE VARIOS ARCHIVOS	7-29
IMPRESIÓN POR LOTES	7-30
TRANSMISIÓN DE ARCHIVOS	7-32
TRASLADO DE ARCHIVOS	7-33
BORRADO DE ARCHIVOS	7-34
BORRADO AUTOMÁTICO DE ARCHIVOS	7-35
COMPROBACIÓN DE IMÁGENES DE ARCHIVOS	7-36
IMAGEN DE ARCHIVO	7-36
FUSIÓN DE ARCHIVOS	7-38
RECUPERACIÓN Y UTILIZACIÓN DE UN ARCHIVO DESDE LA PANTALLA DE ESTADO DEL TRABAJO	7-39
BÚSQUEDA Y RECUPERACIÓN DE ARCHIVOS	7-40
IMPRESIÓN DE UN ARCHIVO EXTERNO	7-42
FUNCIONAMIENTO EN LA PÁGINA WEB	7-42
Operaciones con Documentos	7-42



ARCHIVO DE DOCUMENTOS

ARCHIVO DE DOCUMENTOS

Esta función permite que el original escaneado en la máquina, la imagen de fax transmitida o los datos de una impresión realizada desde un ordenador se guarden en la unidad local de la máquina o en un dispositivo de memoria externa como datos.

Los archivos almacenados se pueden imprimir o enviar según sea necesario. La modificación de los archivos almacenados, como su combinación, también es posible.



Un archivo PDF creado para examinar en PC se puede visualizar o imprimir en un ordenador.

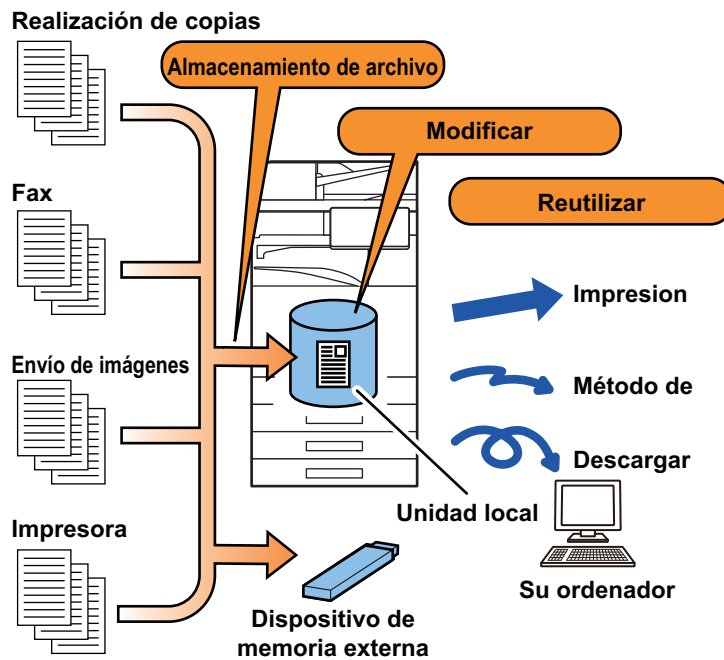



USOS DEL ARCHIVO DE DOCUMENTOS

La utilización de la función del archivo de documentos le permite realizar impresiones adicionales de material para conferencias con la misma configuración o imprimir hojas Ledger según sea necesario.

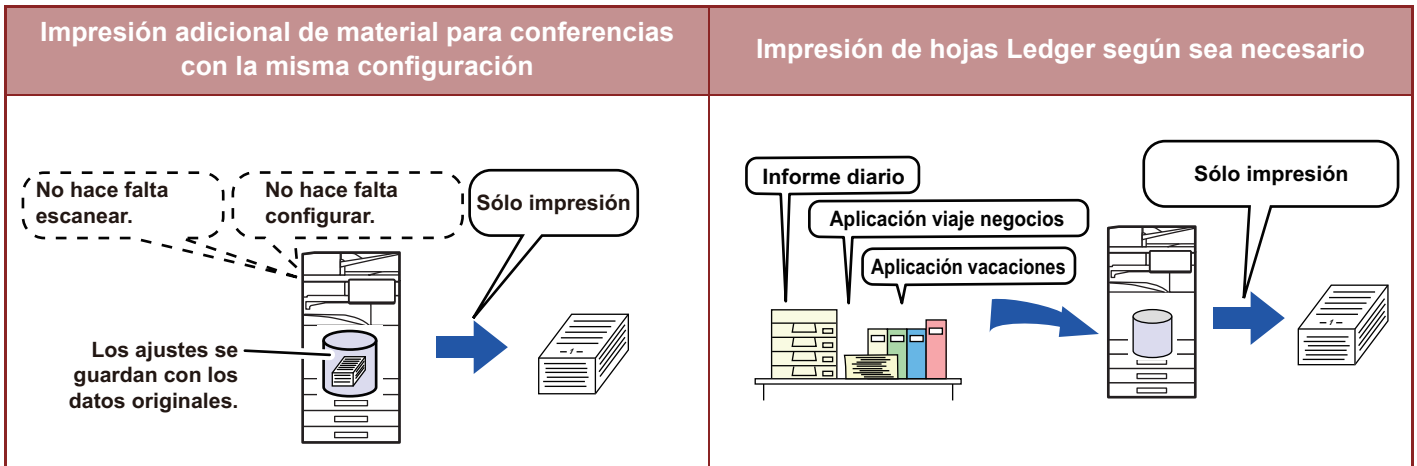

TIPOS DE ARCHIVO DE DOCUMENTOS

Existen las siguientes formas de guardar un archivo utilizando el archivo de documentos: [Archivo rápido] y [Archivo] en modo de copia o modo de envío de imágenes, y [Escanear a HDD] y [Escanear a dispositivo de memoria externo] en modo de archivo de documentos.

Archivo rápido	Al tiempo que se realiza una copia, un envío de imágenes u otro trabajo, esta función guarda los datos del documento en la unidad local. Utilice esta función cuando desee almacenar datos de documento de forma rápida y sencilla sin especificar un nombre de archivo u otra información. El archivo almacenado también puede ser utilizado por otras personas. No utilice este método para guardar archivos que no desee que utilicen otras personas.
Archivo	Al tiempo que se realiza una copia, un envío de imágenes u otro trabajo, esta función guarda los datos del documento en la unidad local. A diferencia de Archivo Rápido, al archivo se le pueden agregar distintos tipos de información al guardarlo para poder gestionarlo de forma eficaz. También se puede establecer una contraseña.
Escanear a HDD	Esta función escanea un original y lo almacena en la unidad local. Al igual que Archivo, se pueden agregar distintos tipos de información.
Escanear a dispositivo de memoria externo	Esta función escanea un original y lo almacena en un dispositivo de memoria externa, como un dispositivo de memoria USB. Al igual que Archivo, se pueden agregar distintos tipos de información.



ANTES DE USAR EL ESCANEADO A UNIDAD LOCAL EN EL ARCHIVO DE DOCUMENTOS

Tipos de carpetas

Se utilizan tres tipos de carpetas para almacenar archivos en la unidad local mediante la función de archivo de documentos.

Carpetas en la unidad local

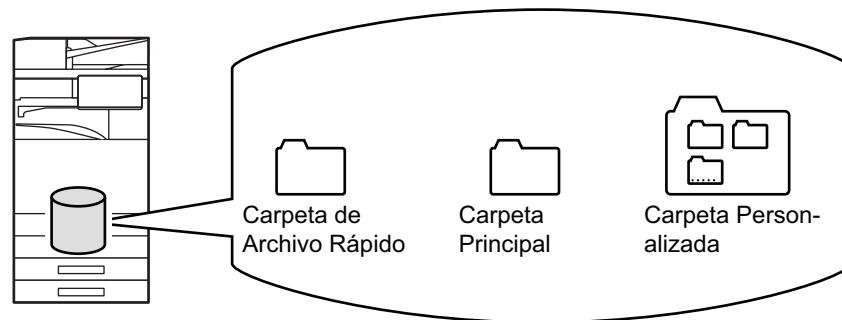

Carpeta de Archivo Rápido

En esta carpeta se almacenan los documentos escaneados mediante [Archivo rápido] en el panel de acciones. Se asigna automáticamente un nombre de usuario y un nombre de archivo a cada trabajo.

Carpeta Principal

Los documentos escaneados se almacenan en esta carpeta.

Al almacenar un trabajo en la carpeta principal, puede especificar un nombre de usuario almacenado anteriormente y asignar un nombre de archivo.

También puede definirse una contraseña (de 4 a 32 caracteres) al almacenar un archivo (guardado como "Confidencial") según sea necesario.

Carpeta Personalizada

Las carpetas con nombres personalizados se almacenan en esta carpeta.

Los documentos escaneados se guardan en la carpeta almacenada.

Al igual que la carpeta principal, una carpeta personalizada le permite especificar un nombre de usuario almacenado anteriormente y asignar un nombre de archivo cuando almacene un trabajo.

Se pueden establecer contraseñas (código PIN: un número de 4 a 8 dígitos) para las carpetas personalizadas y para los archivos guardados en dichas carpetas.



Se puede crear un máximo de 1000 carpetas personalizadas en la unidad local.



Elementos que conviene almacenar

Al almacenar un trabajo utilizando [Archivo] en modo de copia o en modo de envío de imágenes, o [Escanear a HDD] en modo de archivo de documentos, conviene almacenar los siguientes elementos. Esta configuración no es necesaria cuando se almacena un trabajo utilizando [Archivo rápido].

Nombre de Usuario	Se necesita si va a asignar un nombre de usuario a los archivos almacenados. El nombre de usuario también se utiliza como condición de búsqueda en la búsqueda de archivos.
Carpeta Personalizada	La carpeta principal se encuentra inicialmente disponible como ubicación donde almacenar los archivos de [Archivo] y [Almacenamiento de Archivo]. Almacene una carpeta personalizada y establézcala como ubicación para almacenar archivos. Especifique una contraseña para la carpeta de usuario según sea necesario. Introduzca el código PIN para utilizar la carpeta. Si se ha definido una contraseña para la carpeta, "  " aparece en la carpeta para la que se ha definido la contraseña.
Mi carpeta	A "Mi carpeta" se le puede asignar una carpeta personalizada ya creada, o bien una carpeta "Mi carpeta" nueva. Cuando se haya configurado "Mi carpeta" y se utilice autenticación de usuario, "Mi carpeta" se seleccionará siempre como destino de [Archivo] y [Almacenamiento de Archivo].



- **Para almacenar una carpeta personalizada para el archivo de documentos:**

En la página web, seleccione "Configuración (administrador)" → [Operaciones con Documentos] → [Archivo de Documentos] → [Carpeta Person.].

En la máquina, seleccione "Settings (administrator)" → [Configuraciones del sistema] → [Ajustes de Clasificación de Documento] → [Control de Archivos de Documentos] → [Carpeta Person.].

- **Para almacenar un nombre de usuario y especificar una carpeta como "Mi carpeta".**



En "Ajustes (administrador)", seleccione [Control de Usuario] → [Ajustes del usuario] → [Lista de Usuarios].

Número aproximado de páginas y archivos que se pueden almacenar

Número total combinado de páginas y número total de archivos que se pueden almacenar en carpetas personalizadas y en la carpeta principal

Ejemplos de tipos de originales	Número de páginas*1	Número de archivos
Original a todo color (Ejemplo de texto y foto) Tamaño: A4 	Máx. 5700*2 Máx. 900	Máx. 3000*2 Máx. 500
Original en blanco y negro (Texto) Tamaño: A4 	Máx. 13000*2 Máx. 2100	

**Número de páginas y número de archivos que se pueden almacenar en la carpeta de archivo rápido.**

Ejemplos de tipos de originales	Número de páginas* ¹	Número de archivos
Original a todo color (Ejemplo de texto y foto) Tamaño: A4 	Máx. 700* ² Máx. 300	Máx. 1000* ² Máx. 300
Original en blanco y negro (Texto) Tamaño: A4 	Máx. 2000* ² Máx. 300	

*1 Los números que se indican son una guía sobre el número de páginas que se puede almacenar cuando todas las páginas son a todo color y cuando todas son en blanco y negro.

*2 Cuando está instalado el SSD de alta capacidad.

El proceso de copia en modo ordenar utiliza la misma área de memoria que la carpeta principal y la carpeta personalizada. Por este motivo, si la carpeta principal y la carpeta personalizada ya contienen muchos datos, puede que no sea posible realizar un trabajo de copia muy extenso con el modo ordenar. Elimine los archivos innecesarios de la carpeta principal y de la carpeta personalizada.

Los tipos de original mencionados anteriormente son ejemplos para que la explicación sea más fácil de entender. El número real de páginas y de archivos que se pueden almacenar variará en función del contenido de las imágenes originales y de las opciones que estén configuradas al almacenar los archivos.



Adición de información a los archivos

Cuando guarde un archivo mediante "Archivo", agréguele la siguiente información para distinguirlo de otros archivos.

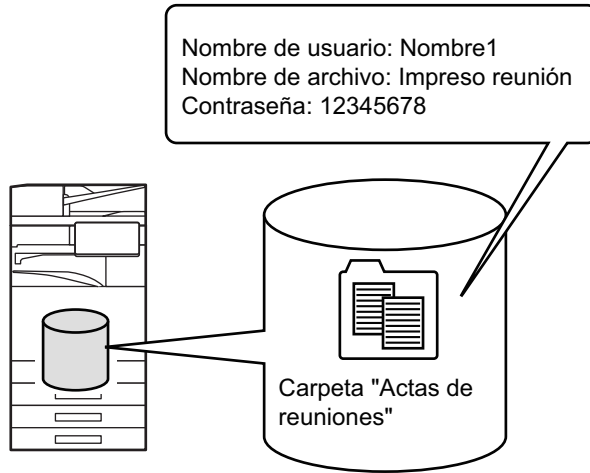

Nombre de Usuario	Se requiere el nombre de usuario para introducir la propiedad de un archivo y otra información. Es necesario registrar el nombre de usuario con antelación.	
Nombre de Archivo	Da nombre a un archivo.	
Guardado en	Especifica una carpeta para almacenar archivos.	
Propiedad	Compartiendo	Cualquier usuario puede ver y abrir archivos con la propiedad "Compartiendo".
	Proteger	Una vez se haya establecido "Proteger", el archivo no podrá editarse, moverse ni eliminarse. No se necesita configurar una contraseña.
	Confidencial	Puede establecer una contraseña (de 4 a 32 caracteres) para la protección de archivos.



- No se puede especificar la información mostrada anteriormente cuando se guarda un archivo con la opción Archivo Rápido.
- Si selecciona [Crear archivo descargable] en Escanear a unidad local y guarda el archivo como confidencial, las propiedades no se podrán modificar.



Para almacenar un nombre de usuario:

En "Ajustes (administrador)", seleccione [Control de Usuario] → [Ajustes del usuario] → [Lista de Usuarios].



INFORMACIÓN IMPORTANTE CUANDO SE UTILIZA EL ARCHIVO DE DOCUMENTOS

- Los archivos almacenados utilizando [Archivo rápido] incluyen la propiedad "Compartiendo", a la que puede acceder cualquier persona para imprimir y enviar. Por consiguiente, no almacene documentos importantes o documentos que no desee que utilicen terceras personas mediante la función [Archivo rápido].
- Cuando guarde un archivo mediante [Archivo], podrá hacerlo con la propiedad "Confidencial". Establezca una contraseña para un archivo "Confidencial" para impedir que otras personas lo puedan utilizar. Tenga cuidado de que otras personas no obtengan la contraseña.
- La propiedad de un archivo "Confidencial" almacenado se puede modificar a "Compartiendo" mediante "Cambio de Propiedad" según sea necesario. No almacene documentos importantes o documentos que no desee que utilicen otras personas.
- Excepto en los casos previstos por la ley, SHARP Corporation no se hace responsable de ningún daño que pudiese derivarse de la revelación de información confidencial debido a la manipulación por terceras partes de los datos guardados utilizando la función Archivo Rápido o la función Archivo, ni del uso incorrecto de la función Archivo Rápido o de la función Archivo por parte del operador que guarda los datos.

UTILIZACIÓN DEL ARCHIVO DE DOCUMENTOS EN CADA UNO DE LOS MODOS

Para utilizar el archivo de documentos, seleccione el panel de acciones correspondiente a cada modo.

Para guardar datos simultáneamente con una copia o fax, pulse [Archivo] o [Archivo Rápido] en el panel de acciones de cada modo.

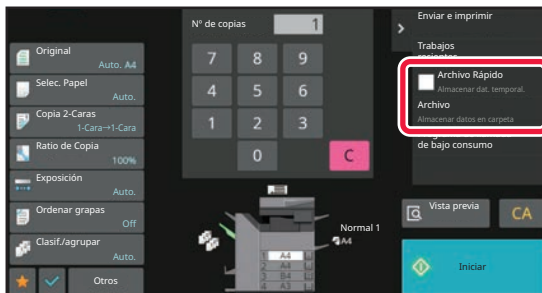

Para utilizar el archivo de documentos desde el principio, seleccione el panel de acciones en el modo de archivo de documentos. Pulse cualquiera de las teclas para escanear y guardar el original.

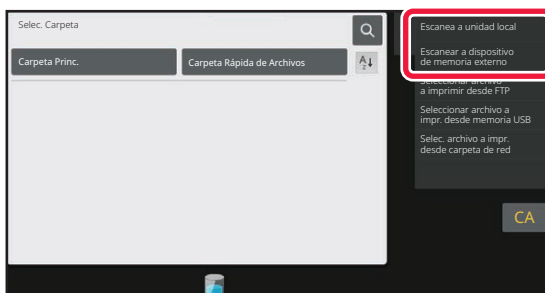



- **[Archivo] y [Archivo Rápido]**

Es posible que estas teclas no aparezcan en el panel de acciones, dependiendo del modo o la configuración. En tal caso, pulse [Otros] en la pantalla inicial de cada modo y, a continuación, pulse [Archivo rápido] o [Archivo].

- **Uso del archivo de documentos en el modo de impresión**

Para utilizar el archivo de documentos en modo de impresión, seleccione el archivo de documentos en el controlador de la impresora. Si desea información detallada sobre el archivo de documentos, consulte "[GUARDADO Y UTILIZACIÓN DE ARCHIVOS DE IMPRESIÓN \(ARCHIVO DE DOCUMENTOS\) \(página 4-87\)](#)" en "IMPRES.".

- **Uso del archivo de documentos en el modo PC-Fax/PC-I-Fax**

Para utilizar el archivo de documentos en modo PC-Fax o PC-I-Fax, seleccione los ajustes del archivo de documentos en el controlador de PC-Fax. Para obtener más información, consulte la Ayuda del controlador de PC-Fax.



PANTALLA INICIAL DEL MODO DE ARCHIVO DE DOCUMENTOS

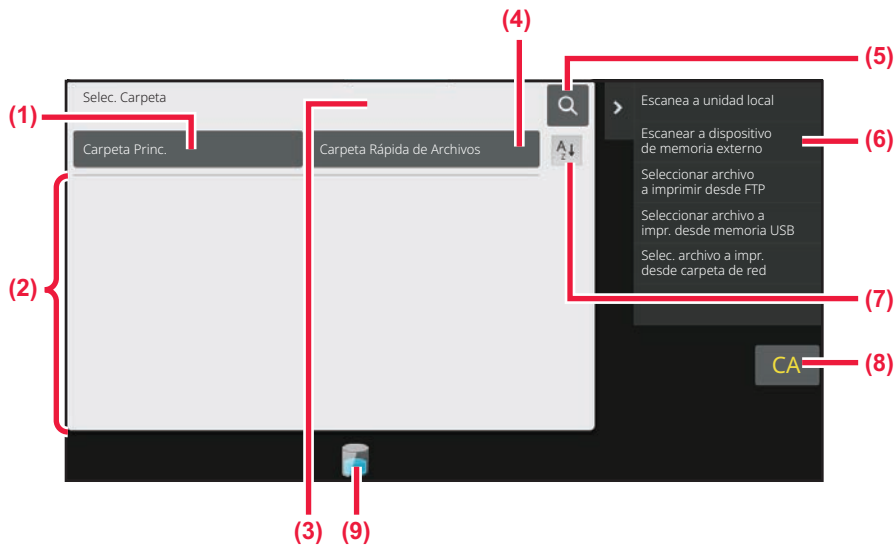

- (1) Permite guardar originales para compartirlos entre usuarios.
- (2) La carpeta del usuario registrado.
- (3) Aparece durante la autenticación de usuario. Pulse esta tecla para abrir la pantalla personal del usuario que ha iniciado la sesión.
- (4) Permite guardar un archivo temporalmente.
- (5) Permite buscar un archivo en una carpeta.
- (6) Muestra las funciones disponibles en modo de archivo de documentos.
- (7) Conmuta el orden de la carpetas personalizadas entre ascendente y descendente.
- (8) Restablece todos los ajustes.
- (9) Muestra el estado de uso del almacenamiento integrado de la máquina. Pulse la tecla para ver los detalles.



GUARDADO DE ARCHIVOS CON ARCHIVO DE DOCUMENTOS

ARCHIVADO DURANTE EL USO DE OTRO MODO

ARCHIVO RÁPIDO

Esta función permite almacenar un original en modo de copia o modo de envío de imágenes como archivo de imagen en la carpeta de archivo rápido de la máquina.

El archivo de imagen almacenado en modo de archivo rápido se puede recuperar posteriormente, permitiéndole copiar el documento o transmitirlo en modo de envío de imágenes sin necesidad de localizar el original.

A continuación se explica, a modo de ejemplo, el procedimiento para utilizar la función "Archivo rápido" en modo de copia.



- La función de archivo rápido se puede utilizar en modo normal.
- Cuando se almacena un archivo utilizando la función de archivo rápido, se asignan al archivo automáticamente el nombre de usuario y el nombre de archivo siguientes.
Nombre de usuario: Usuario descon.
Nombre de Archivo: Modo_Mes-Día-Año_Hora-Minuto-Segundo
(Ejemplo: Copia_10102022_112030)
Ubicación donde se guarda: Carpeta de Archivo Rápido
Cuando se utiliza la autenticación de usuario, se selecciona automáticamente el nombre de usuario que se utilizó para iniciar la sesión.
Solo se puede cambiar el nombre de archivo y la ubicación de un archivo guardado en la carpeta de archivo rápido.
- Puede cambiar el nombre del archivo de envío en el escáner o reenviar la transmisión por la configuración del sistema.



Para borrar todos los archivos de la carpeta de archivo rápido excepto los archivos protegidos:

En "Ajustes (administrador)", seleccione [Configuraciones del sistema] → [Ajustes de Clasificación de Documento] → [Configurar Condiciones] → [Eliminar Todos los Archivos Rápidos]. Establezca la configuración para que se borren todos los archivos cuando se conecte la alimentación según sea necesario.

1

Coloque el original.

Coloque el documento original en la bandeja del alimentador de documentos automático o sobre el cristal de exposición.

[SELECCIÓN DE UN PROCEDIMIENTO PARA COLOCAR EL ORIGINAL DEPENDIENDO DEL TIPO Y EL ESTADO DEL ORIGINAL \(página 1-32\)](#)



2

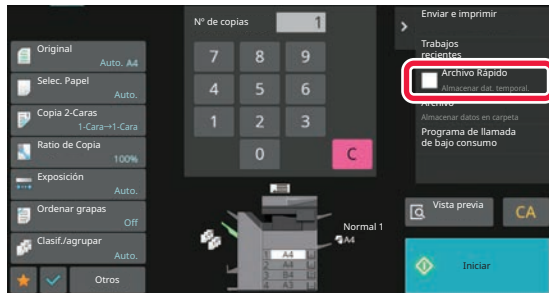

Cambie a modo normal y pulse **[Archivo Rápido]** en el panel de acciones para que se seleccione .



Cuando aparezca un mensaje para guardar la información confidencial, pulse la tecla [OK].

3

Inicie una copia o un envío de imagen.

Al ejecutar la función, los datos de imagen del original se almacenan en la carpeta de archivo rápido.



Para evitar que el archivo se guarde accidentalmente, aparece el mensaje "Los datos escaneados se guardan automáticamente en la carpeta de archivo rápido" durante 6 segundos (configuración predeterminada) una vez que se ha pulsado la tecla [Iniciar].

Para cambiar la hora de visualización del mensaje, en "Ajustes (administrador)" → [Configuraciones del sistema] → [Configuraciones Comunes] → [Configuración de Operaciones] → [Configurar Condiciones] → [Configuración de La Duración del Mensaje].



Para cancelar el archivo rápido:

Pulse [Archivo Rápido] para activar .

ARCHIVO

Pulsar la tecla [Archivo] de la función de archivo de documentos al imprimir o transmitir un original en cada uno de los modos le permite almacenar el original en la carpeta principal o la carpeta personalizada almacenada como archivo al mismo tiempo que se imprime o transmite. El archivo almacenado se puede recuperar posteriormente, permitiéndole volver a copiar o enviar el original sin necesidad de localizarlo.

A continuación se explica, a modo de ejemplo, el procedimiento para utilizar la función "Archivo" en modo de copia.



- La función de archivo se puede utilizar en modo normal.
- Cuando se almacena un archivo utilizando la función Archivo sin agregar información del archivo, se asignan al archivo automáticamente el nombre de usuario y el nombre de archivo que se indican a continuación.
Nombre de usuario: Usuario descon.
Nombre de Archivo: Modo_Mes-Día-Año_Hora-Minuto-Segundo
(Ejemplo: Copia_10102022_112030)
Ubicación donde se guarda: Carpeta Principal
- Puede cambiar el nombre del archivo de envío en el escáner o reenviar la transmisión por la configuración del sistema.

1

Coloque el original.

Coloque el documento original en la bandeja del alimentador de documentos automático o sobre el cristal de exposición.

[SELECCIÓN DE UN PROCEDIMIENTO PARA COLOCAR EL ORIGINAL DEPENDIENDO DEL TIPO Y EL ESTADO DEL ORIGINAL \(página 1-32\)](#)



También hay casos en los que es necesario establecer la configuración antes de llevar a cabo una vista previa.

2

Cambie a modo normal y pulse [Archivo] en el panel de acciones para especificar la información del archivo.

Para seleccionar el nombre de usuario, el nombre de archivo, la carpeta y la configuración de propiedad, consulte "[Información de archivo \(página 7-13\)](#)".

Para guardar en la unidad local:

[Cambio de la propiedad \(página 7-14\)](#)

[Especificación de un nombre de usuario \(página 7-15\)](#)

[Asignación de un nombre de archivo \(página 7-15\)](#)

[Especificación de la carpeta \(página 7-16\)](#)

[Creación de un PDF para examinar en PC \(página 7-16\)](#)

Para guardar en un dispositivo de memoria externa:

[Asignación de un nombre de archivo \(página 7-15\)](#)

[Especificación de la carpeta \(página 7-16\)](#)

[Creación de un PDF para examinar en PC \(página 7-16\)](#)

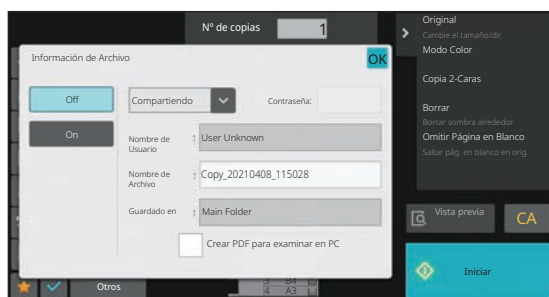

Una vez configuradas las opciones anteriores, volverá a esta pantalla. Continúe en el paso siguiente.

Si no desea asignar un nombre de usuario u otra información al archivo, proceda con el paso siguiente.

3

Pulse **OK**.

Volverá a la pantalla inicial del modo de copia.

4

Seleccione la configuración de copia y, a continuación, pulse la tecla **[Iniciar]**.

- Al mismo tiempo que se inicia la copia, el original se almacena como archivo. La configuración de copia seleccionada también se guarda.
- Para conocer el procedimiento de colocación del original, consulte "[SELECCIÓN DE UN PROCEDIMIENTO PARA COLOCAR EL ORIGINAL DEPENDIENDO DEL TIPO Y EL ESTADO DEL ORIGINAL \(página 1-32\)](#)".

Información de archivo

A continuación se describe el procedimiento para configurar los detalles.

La especificación de una propiedad, un nombre de usuario, un nombre de archivo y una carpeta hace que sea más sencillo gestionar y buscar un archivo. Además, cuando se selecciona [Confidencial] para la propiedad y se establece una contraseña, se impide que otras personas puedan ver el archivo sin permiso.



Cambio de la propiedad

Se puede seleccionar una configuración de protección para los archivos guardados con la función de archivo de documentos. Así se evita que un archivo se mueva o se elimine automática o manualmente.

Hay tres propiedades disponibles para los archivos guardados: "Compartiendo", "Proteger" y "Confidencial". Cuando un archivo se guarda con la propiedad "Compartiendo", no está protegido. Cuando se guarda con la propiedad "Proteger" o "Confidencial", sí lo está.

Todos los archivos guardados en la carpeta de archivo rápido se guardan con la propiedad "Compartiendo". Cuando se guarda un archivo en la carpeta principal o en una carpeta personalizada, se puede seleccionar "Compartiendo", "Proteger" o "Confidencial".

Compartiendo	Un archivo con la propiedad "Compartiendo" se puede cambiar a "Proteger" o "Confidencial" por medio de la opción "Cambio de Propiedad" en Configuración de Trabajo.
Proteger	La propiedad "Proteger" no necesita que se configure una contraseña, pero evita que un archivo se mueva, borre o modifique. No se puede establecer una contraseña.
Confidencial	Para proteger un archivo "Confidencial", se establece una contraseña. (Debe introducirse la contraseña para recuperar el archivo.) Si un archivo se guarda en formato PDF codificado, la propiedad del archivo se ajustará automáticamente a "Confidencial".



Restricciones del cambio de propiedad

- Un archivo configurado como "Compartiendo" se puede cambiar a "Proteger" o "Confidencial" según sea necesario. Sin embargo, un archivo con la propiedad "Compartiendo" que se ha guardado en la carpeta de archivo rápido sólo se puede cambiar a "Proteger".
- Un archivo configurado como "Proteger" se puede cambiar a "Compartiendo" o "Confidencial" según sea necesario. Sin embargo, un archivo con la propiedad "Proteger" que se ha guardado en la carpeta de archivo rápido sólo se puede cambiar a "Compartiendo".
- Un archivo que se ha guardado en la carpeta de archivo rápido no se puede cambiar a "Confidencial". Si el archivo se mueve a la carpeta principal o a una carpeta personalizada, la propiedad podrá modificarse a "Confidencial".
- No se pueden seleccionar dos propiedades para un único archivo.

1

Seleccione [Propiedad] en la pantalla de información del archivo.

2

Si ha seleccionado [Confidencial], introduzca una contraseña (de 4 a 32 caracteres).

Cada vez que introduzca un dígito, aparecerá "*".



Especificación de un nombre de usuario

1

Pulse el cuadro de texto [Nombre de Usuario].

Cuando se utiliza la autenticación de usuario, se selecciona automáticamente el nombre de usuario que se utilizó para iniciar la sesión. En ese caso, ese paso no es necesario.



El nombre de usuario se debe almacenar primero seleccionando [Control de Usuario] en "Settings (administrator)" → [Ajustes del usuario] → [Lista de Usuarios].

2

Pulse la tecla del nombre de usuario.

Si lo prefiere, puede seleccionar un nombre de usuario pulsando la tecla [Llamar con número de registro] e introduciendo el número de usuario.

El número de usuario se debe establecer primero seleccionando [Control de Usuario] en "Ajustes (administrador)" → [Ajustes del usuario] → [Lista de Usuarios].

3

Pulse **OK**.

El sistema vuelve a la pantalla del paso 1 para mostrar el nombre de usuario seleccionado.

Asignación de un nombre de archivo

Es posible asignar un nombre de archivo al archivo.

1

Pulse el cuadro de texto [Nombre de Archivo:] e introduzca el nombre de archivo.

Introduzca un nombre de archivo con un máximo de 30 caracteres.



Nombre de Archivo

- Si se especifica un nombre de archivo que ya existe, se añade una tilde y un número de serie a continuación del nombre de archivo y el archivo se guarda como un archivo diferente. El nombre de archivo no distingue entre mayúsculas y minúsculas.
Por ejemplo, si el archivo "prueba.txt" ya existe y usted especifica el archivo "PRUEBA.TXT", el archivo se guardará como archivo "PRUEBA.TXT~1".
 - Si la longitud del nombre de archivo supera el límite, los caracteres sobrantes se omitirán y se añadirá un número de serie al final del nombre del archivo.
-



Especificación de la carpeta

Especifique la carpeta donde desea almacenar el archivo.

1

Pulse el cuadro de texto [Guardado en].

Si se selecciona un nombre de usuario con la configuración "Mi carpeta", dicha configuración quedará seleccionada automáticamente para ese usuario. Mi carpeta

2

Pulse la tecla de la carpeta donde desea almacenar el archivo y pulse **OK**.

Si se ha configurado una contraseña para la carpeta, aparecerá una pantalla de introducción de la contraseña. Introduzca la contraseña (un número de 5 a 8 dígitos) usando las teclas numéricas y toque **OK**.

Creación de un PDF para examinar en PC

Pulse la casilla de verificación [Crear PDF para examinar en PC] para establecerla en y se creará un PDF público para examinar en PC al guardar el archivo.



- Los datos guardados antes de usar [Desactivación de OCR] en la configuración del sistema se pueden descargar con la función OCR incluso después de haber activado [Desactivación de OCR].
- Aunque se utilice la función de escáner "[AJUSTAR AUTOMÁTICAMENTE DATOS DE ESCANEADO SESGADO \(SESGADO AJUSTE\)](#) (página 6-152)", los resultados de la corrección no se reflejarán.

Configuración predeterminada de formato PDF para examinar en PC

Puede establecer el formato de archivo inicial de PDF público o el archivo de descarga que se crea durante la ejecución de cada trabajo.

En "Ajustes (administrador)", seleccione [Configuraciones del sistema] → [Ajustes de Clasificación de Documento] → [Configuraciones Comunes] → [Configuración predeterminada de formato PDF para examinar en PC].

B/N : Modo de Compresión

Ninguna, MH (G3), MMR (G4)

Color / Escala de grises : Ratio de Compresión

Baja, Media, Alta



GUARDAR SOLO LOS DATOS DE LOS DOCUMENTOS (ESCANEADO A UNIDAD LOCAL)

GUARDAR EN LA UNIDAD LOCAL

Almacenamiento desde Escaneado fácil

1

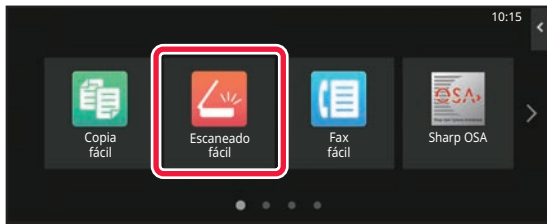

Toque la tecla [Escaneado fácil] en la pantalla de inicio.

2

Toque la tecla [Escanear al HDD/USB].

3

Coloque el original.

Coloque el documento original en la bandeja del alimentador de documentos automático o sobre el cristal de exposición.

[ALIMENTADOR AUTOMÁTICO DE DOCUMENTOS \(página 1-34\)](#)

[CRISTAL DE EXPOSICIÓN \(página 1-40\)](#)

4

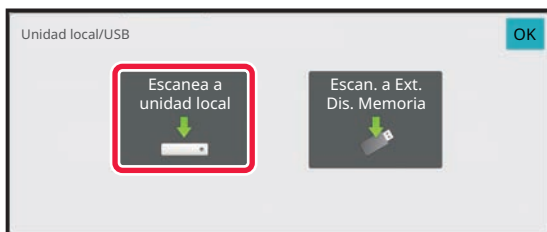

Toque la tecla [Escanear a HDD].

5

Para seleccionar los ajustes, pulse la tecla de cada ajuste que desee.

[SECUENCIA DE ENVÍO DE IMAGEN \(página 6-11\)](#)

6

Pulse la tecla [Color Iniciar] o [B/N Iniciar] para comenzar el escaneado.

Se oír un pitido cuando finalice la operación de escaneado y almacenamiento del archivo.



Almacenamiento desde Archivo de documentos

1

Toque la tecla [Recup. archivo disco duro] en la pantalla de inicio.

2

Toque [Escanear a HDD] en el panel de acciones.

3

Coloque el original.

Coloque el documento original en la bandeja del alimentador de documentos automático o sobre el cristal de exposición.

[ALIMENTADOR AUTOMÁTICO DE DOCUMENTOS \(página 1-34\)](#)

[CRISTAL DE EXPOSICIÓN \(página 1-40\)](#)

4

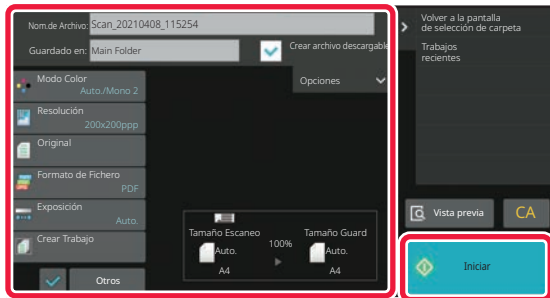

Compruebe el nombre de archivo y la ubicación de guardado, y pulse las teclas correspondientes a los ajustes que desee seleccionar.



- Cuando la casilla de verificación [Crear archivo descargable] es () , la tecla [Formato de Fichero] se atenúa y no se puede usar. No se pueden descargar los datos escaneados en el formato especificado desde la página web.
- Para conocer la configuración de escaneado original, consulte la explicación de los modos de copia o envío de imagen.
- Si el original es a dos caras, asegúrese de pulsar la tecla [Original] y, a continuación, pulse la tecla [Bloc a doble cara] o [Libro a doble cara] según corresponda al original.
- Para ajustar un nombre de usuario, atributo de archivo o contraseña, pulse [Opciones].
- Si se crea un archivo con [Crear archivo descargable] desactivado, este ajuste no se puede activar más tarde.

5

Pulse la tecla [Iniciar] para comenzar el escaneado.

Se oirá un pitido cuando finalice la operación de escaneado y almacenamiento del archivo.



GUARDADO EN UN DISPOSITIVO DE MEMORIA EXTERNA

Almacenamiento desde Escaneado fácil

1

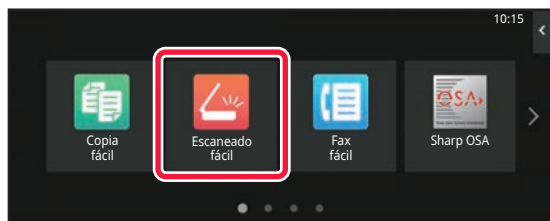

Toque la tecla [Escaneado fácil] en la pantalla de inicio.

2

Toque la tecla [Escanear al HDD/USB].

3

Coloque el original.

Coloque el documento original en la bandeja del alimentador de documentos automático o sobre el cristal de exposición.

[ALIMENTADOR AUTOMÁTICO DE DOCUMENTOS \(página 1-34\)](#)

[CRISTAL DE EXPOSICIÓN \(página 1-40\)](#)

4

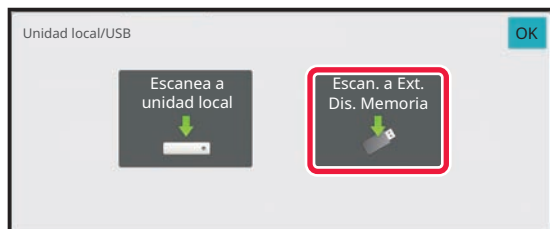

Toque la tecla [Escan. a Ext. Dis. Memoria].



Cuando utilice la BP-70M31 / BP-70M36 / BP-70M45 / BP-70M55 / BP-70M65, o cuando esté instalado el kit de expansión OCR en la BP-50M26 / BP-50M31 / BP-50M36 / BP-50M45 / BP-50M55 / BP-50M65, toque la tecla [Ajuste auto] para establecer automáticamente los ajustes de lectura y que coincidan con el original. "Ajuste auto" no se puede utilizar si se ha establecido [Deshab. OCR] en la configuración del sistema.

[AJUSTE AUTOMÁTICO DE LA CONFIGURACIÓN DE ESCANEADO \(AJUSTE AUTO\) \(página 6-98\)](#)

5

Para seleccionar los ajustes, pulse la tecla de cada ajuste que desee.

[SECUENCIA DE ENVÍO DE IMAGEN \(página 6-11\)](#)

6

Pulse la tecla [Color Iniciar] o [B/N Iniciar] para comenzar el escaneado.

Se oirá un pitido cuando finalice la operación de escaneado y almacenamiento del archivo.



Almacenamiento desde Archivo de documentos

1

Toque la tecla [Recup. archivo disco duro] en la pantalla de inicio.

2

Toque [Escanear a dispositivo de memoria externo] en el panel de acciones.

3

Coloque el original.

Coloque el documento original en la bandeja del alimentador de documentos automático o sobre el cristal de exposición.

[ALIMENTADOR AUTOMÁTICO DE DOCUMENTOS \(página 1-34\)](#)

[CRISTAL DE EXPOSICIÓN \(página 1-40\)](#)

4

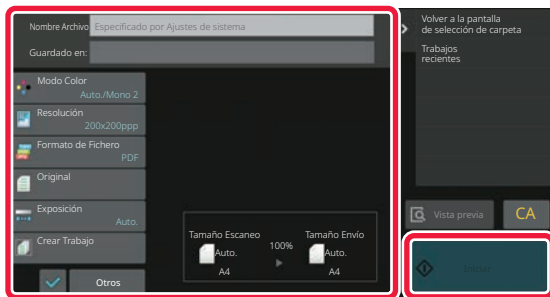

Compruebe el nombre de archivo y la ubicación de guardado, y pulse las teclas correspondientes a los ajustes que desee seleccionar.



- Para conocer la configuración de escaneado original, consulte la explicación de los modos de copia o envío de imagen.
- Si el original es a dos caras, asegúrese de pulsar la tecla [Original] y, a continuación, pulse la tecla [Bloc a doble cara] o [Libro a doble cara] según corresponda al original.

5

Pulse la tecla [Iniciar] para comenzar el escaneado.

Se oirá un pitido cuando finalice la operación de escaneado y almacenamiento del archivo.



Escaneo a dispositivo de memoria USB

1

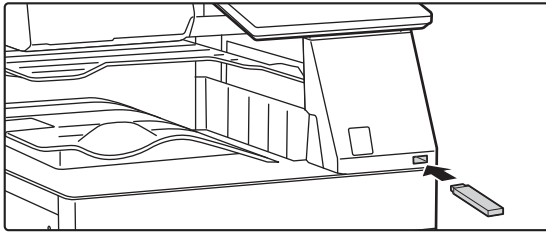

Conecte el dispositivo de memoria USB a la máquina.

- Utilice el formato FAT32, NTFS o exFAT para el dispositivo de memoria USB.
- Cuando el formato del dispositivo de memoria USB sea FAT32, utilice un dispositivo de memoria USB de 32 GB o menos.

2

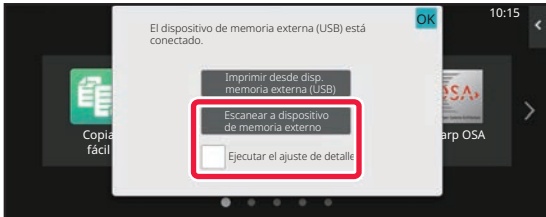

Cuando aparezca una pantalla para seleccionar la acción, pulse [Escanear a dispositivo de memoria externo].

Para seleccionar la configuración detallada en modo normal, seleccione la casilla de verificación [Ejecutar el ajuste de detalles] .

[MODO DE ESCÁNER DE RED \(página 6-8\)](#)



Si la pantalla de guardado de la máquina/dispositivo está abierta, esta pantalla no aparecerá.

3



Pulse la tecla [Color Iniciar] o la tecla [B/N Iniciar].

Para comprobar una vista previa de un documento, pulse la tecla [Vista previa].

[PANTALLA DE VISTA PREVIA \(página 2-12\)](#)

4

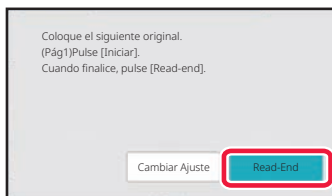

Tras escanear todos los originales, pulse la tecla [Read-End].



Cuando se escanea el original utilizando el alimentador de documentos automático, esta pantalla no aparece.



5

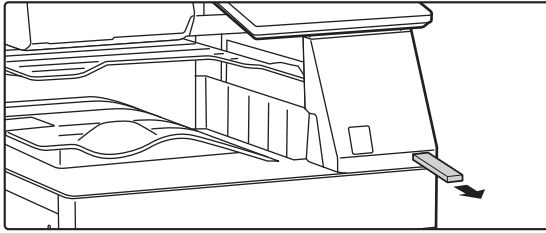

Lea el mensaje [Se ha completado el envío de datos.] y retire el dispositivo de memoria USB de la máquina.



USO DE ARCHIVOS ALMACENADOS

SECUENCIA PARA UTILIZAR UN ARCHIVO ALMACENADO

Los procedimientos y las pantallas varían dependiendo de si se ha activado o no la autenticación de usuario. En esta sección se explica la secuencia para utilizar un archivo almacenado en función de la situación.

Para obtener más información sobre los procedimientos de autenticación de usuarios, consulte "[AUTENTICACIÓN DEL USUARIO \(página 8-15\)](#)". Para obtener más información sobre la activación de la autenticación de usuario y el almacenamiento de nombres de usuario, consulte "[CONTROL DE USUARIO \(página 8-23\)](#)".



También puede utilizar el archivo de documentos en el modo de configuración (versión Web). En el modo de configuración (versión Web), haga clic en [Operaciones con Documentos] → [Archivo de Documentos] y, a continuación, haga clic en la carpeta que contenga el archivo que desee utilizar.

También se puede obtener una vista previa de un archivo almacenado en el modo de configuración (versión Web).

1

Cambie al modo de archivo de documentos.

[CAMBIO DE MODOS \(página 2-11\)](#)

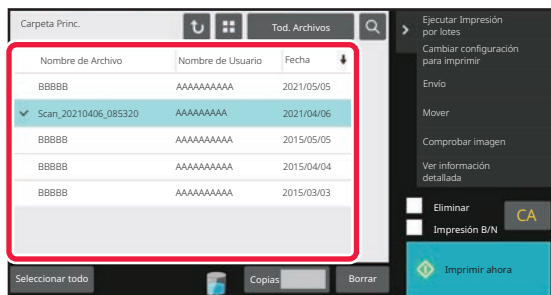
2

Seleccione el archivo que desea recuperar.

Al seleccionar la carpeta, aparecerán los archivos que haya en la misma. Seleccione el archivo que desea recuperar. Seleccione un archivo de las imágenes miniatura de los archivos almacenados.

[PANTALLA DE SELECCIÓN DE ARCHIVOS \(página 7-25\)](#)
[SELECCIÓN DE UN ARCHIVO PARA RECUPERARLO \(página 7-27\)](#)

Recupere un archivo mediante la función de búsqueda.
[BÚSQUEDA Y RECUPERACIÓN DE ARCHIVOS \(página 7-40\)](#)

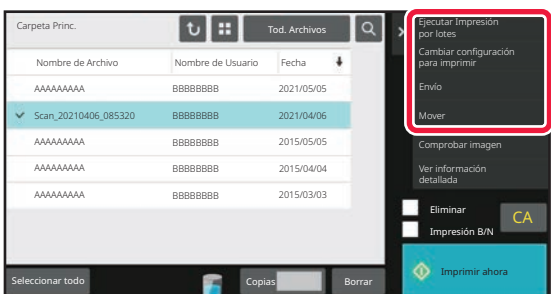
3

Seleccione un elemento operacional.

Seleccione la operación deseada y establezca la configuración.

[PANTALLA DE SELECCIÓN DE ARCHIVOS \(página 7-25\)](#)
[IMPRESIÓN DE ARCHIVOS \(página 7-28\)](#)
[TRANSMISIÓN DE ARCHIVOS \(página 7-32\)](#)
[TRASLADO DE ARCHIVOS \(página 7-33\)](#)
[BORRADO DE ARCHIVOS \(página 7-34\)](#)
[COMPROBACIÓN DE IMÁGENES DE ARCHIVOS \(página 7-36\)](#)
[FUSIÓN DE ARCHIVOS \(página 7-38\)](#)



Si se selecciona retención en la impresora, los elementos restablecidos que no se pueden ajustar para la retención no aparecen.



PANTALLA DE SELECCIÓN DE ARCHIVOS

La pantalla de selección de archivos se puede mostrar en formato de "Lista" o de "Img. Miniatura" para visualizar las imágenes miniatura de los archivos.

MODO DE VISUALIZACIÓN DE LISTA

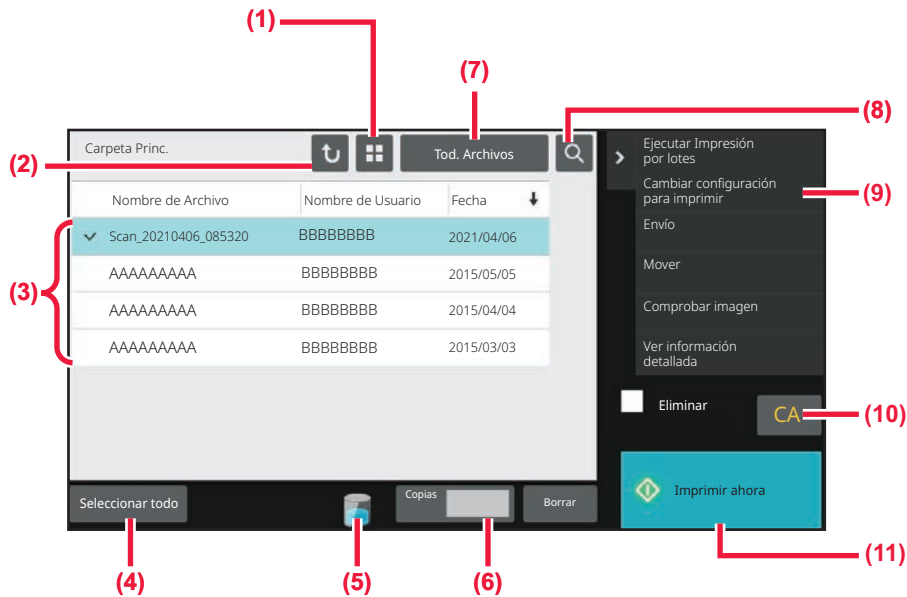

- (1) Cambiar el modo de visualización de archivos entre lista e imagen miniatura.
- (2) Volver a la pantalla inicial del modo de archivo de documentos.
- (3) Muestra los archivos guardados.
- (4) Seleccionar o borrar todos los archivos. Al pulsar esta tecla se cambia el modo de visualización de la tecla entre [Seleccionar todo] y [Cancelar todo].
- (5) Pulsar esta tecla para ver el estado de uso del almacenamiento integrado en la máquina.
- (6) El número de copias definido en [Copias] es válido cuando se pulsa [Imprimir ahora].
- (7) Cambiar la tecla de archivo que se muestra para cada tipo de trabajo.
- (8) Buscar un archivo guardado en una carpeta.
- (9) Muestra las funciones que se pueden utilizar.
- (10) Restablece todos los ajustes.
- (11) Empezar a imprimir inmediatamente.



MODO DE VISUALIZACIÓN DE IMÁGENES MINIATURA

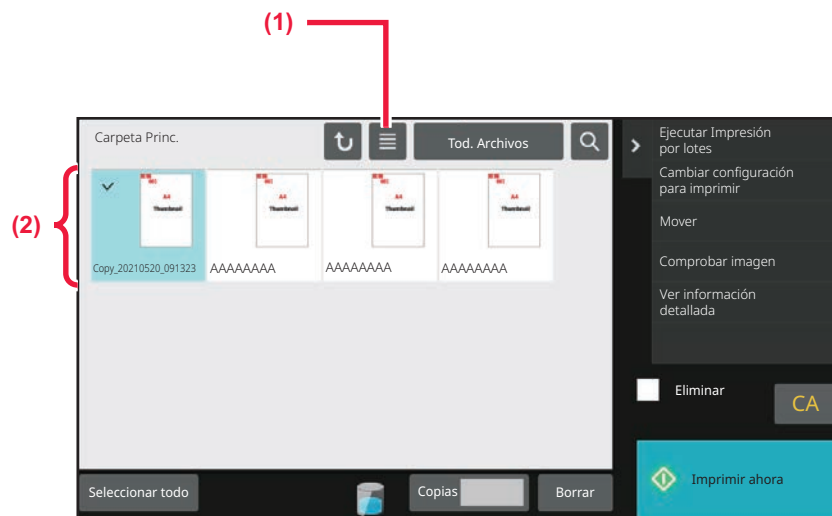

(1) Cambiar el modo de visualización de archivos entre lista e imagen miniatura.

(2) Muestra miniaturas de los archivos guardados.

Orden de ordenación

En "Ajustes (administrador)", seleccione [Configuraciones del sistema] → [Ajustes de Clasificación de Documento] → [Configurar Condiciones] → [Ajuste del Método de Clasificación].

Permite seleccionar un orden de visualización de los archivos almacenados en la carpeta principal, la carpeta personalizada y la carpeta de archivo rápido. Elija una de las opciones siguientes:

- Nombre de Archivo
- Nombre de Usuario
- Fecha



SELECCIÓN DE UN ARCHIVO PARA RECUPERARLO

1

Toque la tecla [Recup. archivo disco duro].

Cuando la autenticación de usuario está activada y "Mi carpeta" se ha configurado seleccionando [Control de Usuario] en "Ajustes (administrador)" → [Lista de Usuarios], se abrirá la carpeta personalizada especificada como "Mi carpeta".

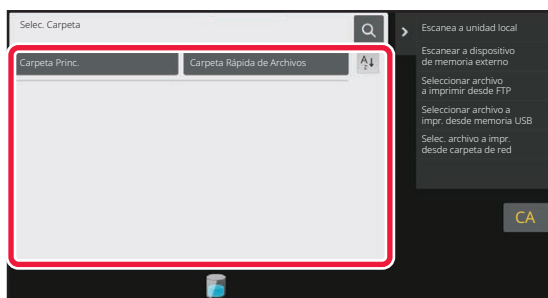
2

Pulse la tecla de la carpeta que contiene el archivo que desea.

Si se pulsa una carpeta con código PIN, aparecerá una pantalla de introducción del código PIN.

Introduzca el código PIN (número de 4 a 8 dígitos) usando las teclas numéricas y pulse **OK**.

3

Pulse la tecla del archivo deseado.

Si se pulsa una carpeta con código PIN, aparecerá una pantalla de introducción del código PIN. Introduzca el código PIN (de 4 a 32 caracteres) y toque **OK**.



- Pulse la tecla [Imprimir ahora] para imprimir el archivo con la configuración utilizada para su almacenamiento.
- Pulse la tecla [Por Trabajo] para visualizar las teclas de un modo determinado, como el modo de copia o de escáner, activando la búsqueda rápida de datos.
- Pulse las teclas [Nombre de Archivo], [Nombre de Usuario] o [Fecha] para modificar el orden en el que se muestran los archivos.
- Seleccione [Control de Usuario] en "Ajustes (administrador)" → [Ajustes del usuario] → [Lista de Usuarios] → [Registro de usuarios] → [Grupo de Autoridad]. A continuación, en la configuración del grupo de autoridad de los usuarios con sesión iniciada actualmente, seleccione [Configuración de Trabajo] → [Archivo de Documentos] y active [Mostrar sólo archivos de usuarios que han iniciado sesión] para visualizar solamente los archivos almacenados por usuarios con sesión iniciada actualmente.



IMPRESIÓN DE ARCHIVOS

Un archivo almacenado mediante archivo de documentos se puede recuperar e imprimir siempre que sea necesario. La configuración utilizada cuando se almacenó el archivo también ha sido almacenada, por lo que el archivo se puede volver a imprimir utilizando esa misma configuración. También es posible modificar el archivo antes de imprimirlo cambiando la configuración de impresión.



- Los ajustes de impresión que se modifican por una remanipulación del archivo no se pueden guardar.
- La velocidad de impresión puede ser relativamente lenta dependiendo de la configuración del modo de exposición y la resolución del archivo almacenado.
- Si se selecciona retención en la impresora, los elementos restablecidos que no se pueden ajustar para la retención no aparecen.

IMPRESIÓN RÁPIDA

Imprime un archivo con las opciones de configuración que se utilizaron cuando se guardó. Seleccione un archivo y pulse la tecla [Imprimir ahora].

Para borrar los datos tras la impresión, establezca la casilla de verificación [Eliminar] como .

Para cambiar el número de hojas que se deben imprimir, pulse la tecla [Copias] y después utilice las teclas numéricas para definir el número que deba imprimirse.

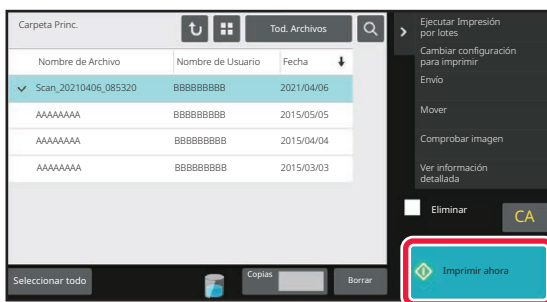

MODIFICACIÓN DE LA CONFIGURACIÓN ANTES DE IMPRIMIR

Tras seleccionar el archivo que desee, siga los pasos que se indican a continuación.

[SELECCIÓN DE UN ARCHIVO PARA RECUPERARLO \(página 7-27\)](#)

1

Toque [Cambiar configuración para imprimir] en el panel de acciones.

2

Modifique la configuración de impresión.

3

Seleccione la casilla de verificación [Borrar] conforme sea necesario.

4

Toque la tecla [Iniciar].

Se imprimirá el archivo.



IMPRESIÓN DE VARIOS ARCHIVOS

IMPRESIÓN DE VARIOS ARCHIVOS

1

Seleccione las teclas de los documentos que desea imprimir.



- Los archivos confidenciales no se pueden imprimir al mismo tiempo que otros archivos.
- No se pueden seleccionar simultáneamente dos archivos situados en carpetas distintas.



Si se cambia el tipo de trabajo con la tecla Visualización por Trabajo o si se cambia de pantalla pulsando  cuando un archivo está seleccionado, se cancelará la selección del archivo.

2

Toque [Imprimir] en el panel de acciones.

3

Si no se imprime el número de copias durante el almacenamiento de datos, pulse la casilla de verificación [Aplicar el Número del Ajuste Almacenado de Cada Trabajo] para que aparezca como .

Si se imprime el número de copias durante el almacenamiento de datos sin especificar las copias, vaya al paso 5.

4

Utilice   para indicar el número de copias.

Conforme sea necesario, pulse directamente la tecla de la pantalla de valores numéricos y cambie el valor usando las teclas numéricas.

5

Defina el orden de los archivos que deban imprimirse con [Orden de impresión].

6

Para borrar el archivo después de imprimirlo, pulse la casilla de verificación [Eliminar] para que aparezca como .

7

Pulse la tecla [Iniciar] para comenzar la impresión.



IMPRESIÓN POR LOTES

Ajustes de Impresión por Lotes

En "Ajustes (administrador)", seleccione [Configuraciones del sistema] → [Ajustes de Clasificación de Documento] → [Configurar Condiciones] → [Ajustes de Impresión por Lotes].

Defina si la tecla [Todos] y la tecla [Usuario descon.] están prohibidas o no en la pantalla de selección del nombre de usuario al imprimir todos los archivos, si los archivos se ordenan por fecha desde el más reciente o el más antiguo y si los nombres de los archivos se ordenan en orden ascendente o descendente.

1

Pulse la tecla [Ejecutar Impresión] en el panel de acciones.

2

Pulse el cuadro de texto [Nombre de Usuario].

3

Seleccione el nombre de usuario.

Tras seleccionar el nombre de usuario, pulse **OK**.



Si ha seleccionado [Configuraciones del sistema] en "Settings (administrador)" → [Ajustes de Clasificación de Documento]

→ [Configurar Condiciones] → [Ajustes de Impresión por Lotes] y ha deshabilitado la casilla de verificación [Selección de [Tod Usuarios] no permitido] y la casilla de verificación [Selección de [Usuario Descon.] no permitido], seleccione la tecla [Tod Usuarios] y la tecla [Usuario descon.].

Si pulsa la tecla [Tod Usuarios], se seleccionarán todos los archivos de la carpeta (los archivos de todos los usuarios).

Si pulsa la tecla [Usuario descon.], se seleccionarán todos los archivos de la carpeta que no tengan especificado un nombre de usuario.

4

Si se ha establecido una contraseña, pulse la tecla [Contraseña].

Introduzca la contraseña (de 4 a 32 caracteres) y pulse **OK**. Únicamente se seleccionarán los archivos que tengan la misma contraseña.

Si no desea introducir una contraseña, proceda con el paso siguiente.



5

Si no se imprime el número de copias durante el almacenamiento de datos, pulse la casilla de verificación [Aplicar el Número del Ajuste Almacenado de Cada Trabajo] para que aparezca como .

Si se imprime el número de copias durante el almacenamiento de datos, vaya al paso 7.

6

Utilice   para indicar el número de copias.

Conforme sea necesario, pulse directamente la tecla de la pantalla de valores numéricos y cambie el valor usando las teclas numéricas.

7

Para borrar automáticamente el archivo tras su impresión, pulse la tecla [Eliminar].

8

Pulse la tecla [Iniciar] para comenzar la impresión.

Si no hay archivos que coincidan con las condiciones de búsqueda, regresará a la pantalla de la lista de archivos.



Si se pulsa [Eliminar los Datos] en el panel de acciones, todos los archivos que coincidan con las condiciones de búsqueda actuales se borrarán.



TRANSMISIÓN DE ARCHIVOS

La configuración utilizada cuando se almacenó el archivo con la función de archivo de documentos se encuentra almacenada, así que es posible transmitir el archivo utilizando esa misma configuración. En caso necesario, también puede modificar las opciones de configuración de la transmisión para modificar el archivo recuperado.

Tras seleccionar el archivo que desee, siga los pasos que se indican a continuación.

[SELECCIÓN DE UN ARCHIVO PARA RECUPERARLO \(página 7-27\)](#)



- Un archivo guardado en blanco y negro o en escala de grises no puede transmitirse en color.
- Un trabajo de impresión almacenado no se puede transmitir. (No obstante, si el trabajo se ha archivado en el controlador de la impresora, puede transmitirse si se ajusta "Estilo de corte" a [RGB]. Para acceder a este ajuste, seleccione el botón [Otros ajustes] en la ficha [Configuración detallada].)



- Estos métodos de transmisión necesitan la instalación de las opciones correspondientes.
- Si se ha incluido alguno de los siguientes otros modos en el archivo guardado, el archivo no se puede transmitir: "Sello", "Repet. Foto", "Alargamiento Multipágina" para copiar.
- Si se ha incluido alguno de los siguientes otros modos en el archivo guardado, el archivo se puede transmitir pero otras funciones no se pueden ejecutar: "Camb. Margen", "Fondo de Transparencias", "Copia Libro", "Copia Pestaña", "Sello", todos los elementos del menú "Ajustar Color", "Centrar"
- Según el porcentaje de reducción o ampliación utilizado al almacenar un archivo, quizá no sea posible enviar el archivo almacenado utilizando una configuración de resolución seleccionada. En este caso, pruebe cambiando la resolución. No obstante, cuando se envía un archivo almacenado utilizando la función de fax de Internet, quizá la transmisión no sea posible aunque se modifique la resolución.
- Los archivos guardados en un modo diferente de Internet-Fax no se pueden enviar a una dirección de Internet-Fax.
- Cuando el trabajo original no es un trabajo de impresión, ni un trabajo de recepción de fax ni un trabajo de recepción de fax por Internet, y el formato de reenvío es el formato PDF, esta función corrige automáticamente el sesgado y realiza el envío cuando el original se ha escaneado con sesgado. Puesto que esta función es la misma que la función de escáner, consulte "[AJUSTAR AUTOMÁTICAMENTE DATOS DE ESCANEADO SESGADO \(SESGADO AJUSTE\) \(página 6-152\)](#)".

1

Toque [Envío] en el panel de acciones.

2

Seleccione la configuración para el envío.

3

Toque la tecla [Iniciar].



TRASLADO DE ARCHIVOS

Esta función cambia la ubicación de almacenamiento del archivo. (El archivo se mueve a otra carpeta.)



No se puede mover un archivo cuya propiedad sea "Proteger". Para mover un archivo protegido, cambie su propiedad a "Compartiendo" o "Confidencial".

Tras seleccionar el archivo que desee, siga los pasos que se indican a continuación.

[SELECCIÓN DE UN ARCHIVO PARA RECUPERARLO \(página 7-27\)](#)

1

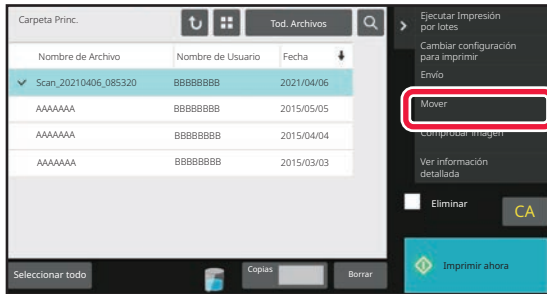

Toque **[Mover]** en el panel de acciones.

2

Toque la tecla **[Mover a:]**.



- Un archivo no se puede mover a la carpeta Archivo Rápido.
- Para modificar el nombre del archivo, pulse la tecla **[Nombre de Archivo:]**.

3

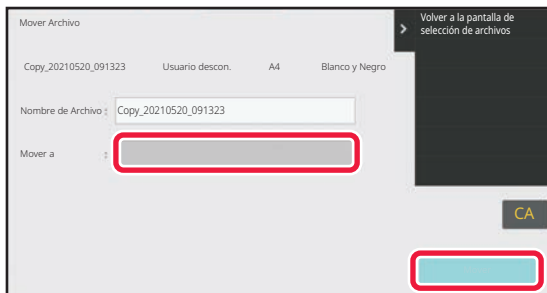

Pulse la tecla de la carpeta a la que desee mover el archivo.

Si se pulsa una carpeta con contraseña, aparecerá una pantalla de introducción de contraseña.

Introduzca la contraseña (un número de 5 a 8 dígitos) usando las teclas numéricas y toque **OK**.



Si se mueven varios archivos, los nombres de archivo no se pueden modificar.

4

Toque la tecla **[Mover]**.



BORRADO DE ARCHIVOS

Es posible borrar los archivos almacenados que ya no se necesitan.



No se puede borrar un archivo cuya propiedad sea "Proteger". Para eliminar un archivo protegido, cambie su propiedad a "Compartiendo" o "Confidencial".

Tras seleccionar el archivo que desee, siga los pasos que se indican a continuación.

[SELECCIÓN DE UN ARCHIVO PARA RECUPERARLO \(página 7-27\)](#)

1

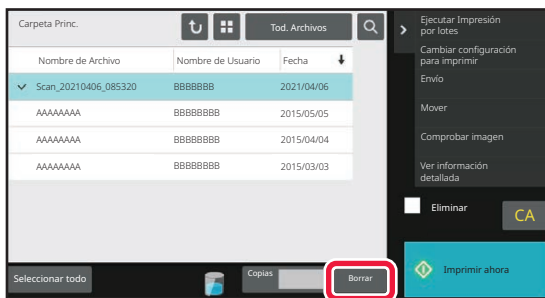

Toque la tecla [Borrar].

2

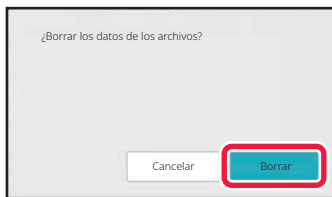

Compruebe el archivo y pulse la tecla [Borrar].



BORRADO AUTOMÁTICO DE ARCHIVOS

Para eliminar automáticamente los datos que estén archivados en carpetas determinadas, debe especificar esas carpetas y la hora. El borrado periódico de archivos almacenados en la máquina sirve para evitar la revelación de información confidencial y liberar espacio en la unidad local.

Borrado automático de ajustes de archivo

A continuación se describen las opciones de archivo de documentos. Pulse la tecla [Ajustes de Clasificación de Documento] para configurar las opciones.

Las opciones de hora y carpeta pueden configurarse para que se borren automáticamente los archivos guardados en determinadas carpetas (mediante el archivo de documentos) cada cierto tiempo. Pueden memorizarse hasta 3 ajustes para el borrado automático.

El procedimiento para utilizar esta función es el siguiente:

- (1) Seleccione [Ajuste 1], [Ajuste 2] o [Ajuste 3].
- (2) Especifique la fecha y la hora del borrado automático.
- (3) Seleccione la carpeta deseada.
- (4) Determine si quiere que también se borren los archivos protegidos y los confidenciales.
- (5) Active las opciones memorizadas.

Elemento	Ajustes
Programa	Seleccione el ciclo de eliminación automática. Seleccione entre [Eliminar por tarea programada] o [Eliminar en un tiempo especificado después de haber transcurrido los días específicos]. Eliminar según programación Seleccione un ciclo de borrado automático. <ul style="list-style-type: none"> • Todos los días: se borrarán automáticamente cada día a la hora que especifique. • Cada semana: se borrarán a la hora y el día especificados cada semana. • Cada mes: se borrarán a la hora y el día especificados cada mes. Eliminar a una hora especificada una vez transcurridos los días especificados Elimina el archivo automáticamente a la hora especificada una vez transcurrida la cantidad de días especificada desde el día en que se guardó el archivo. <ul style="list-style-type: none"> • Días: Establezca la hora y fecha transcurridos. • Hora de eliminación: Elimina el archivo automáticamente a la hora especificada.
Carpetas	Para seleccionar la carpeta por separado, elija [Selec. Carpeta] y seleccione la carpeta deseada. Para seleccionar todas las carpetas, incluida la carpeta que está creando, seleccione [Todas las carpetas (Incluyendo aquellas registradas a partir de ahora)]
Borrar archivos protegidos	Active esta opción para que también se borren los archivos protegidos.
Borrar archivos confidenciales	Active esta opción para que también se borren los archivos confidenciales.

Eliminar

Cuando esto lleva a cabo con una carpeta seleccionada, se borrarán inmediatamente todos los archivos incluidos en ella sin tener en cuenta la opción de fecha y hora.

Eliminación automática durante desconexión automática

(Si no se selecciona esta opción, los archivos se borrarán después de que la máquina se active desde el modo de desconexión automática.)

Ejecutar borrado automático incluso si está activada la desconexión automática Si no se selecciona la casilla de verificación () , los archivos se borrarán después de que la máquina se active desde el modo de desconexión automática.



COMPROBACIÓN DE IMÁGENES DE ARCHIVOS

IMAGEN DE ARCHIVO

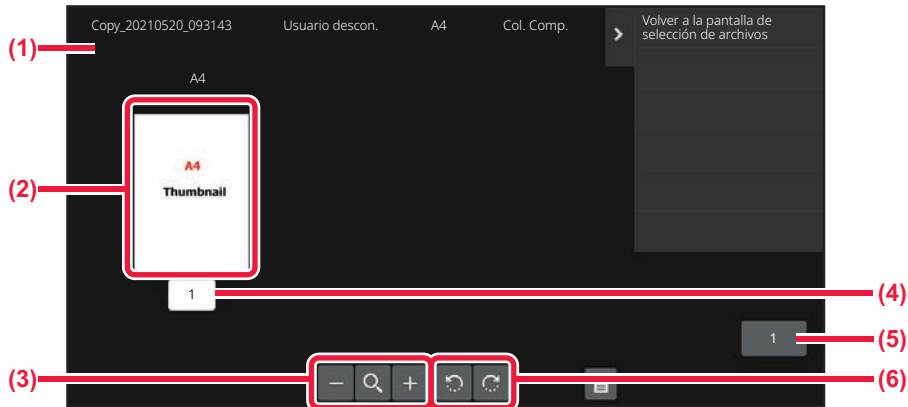

- (1) Muestra la información del archivo.
- (2) Muestra las imágenes de vista previa de los archivos.
- (3) Ampliar o reducir la pantalla de vista previa.
- (4) Muestra el número de página.
- (5) Muestra el número total de páginas.
- (6) Girar la pantalla de vista previa en incrementos de 90 grados.



- Dependiendo del tamaño de la imagen, es posible que parte de la imagen quede fuera de la pantalla de verificación de imagen en el panel táctil.
- Una imagen de vista previa es una imagen que se muestra en el panel táctil. La impresión no saldrá igual.
- La pantalla de comprobación de imagen no aparece si están seleccionados varios archivos.

Tras seleccionar el archivo que desee, siga los pasos que se indican a continuación.

[SELECCIÓN DE UN ARCHIVO PARA RECUPERARLO \(página 7-27\)](#)

1

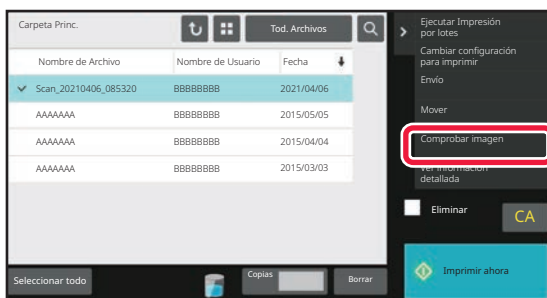

Toque [Comprobar imagen] en el panel de acciones.



2

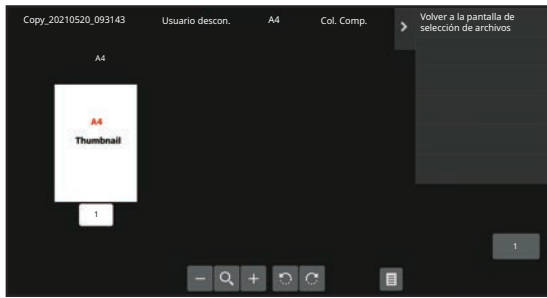

Verifique la imagen del archivo.



FUSIÓN DE ARCHIVOS

Es posible combinar archivos que se hayan guardado usando la función Archivo de Documentos.



- Si ha seleccionado un único archivo, la tecla [Combinar archivo] no se muestra.
- El nombre de este archivo será una combinación del "nombre del primer archivo", una "virgulilla (~)" y un "N.º serie". Si es necesario, puede cambiar el nombre de archivo posteriormente.
- Los archivos se unen en el orden seleccionado.

Tras seleccionar los dos archivos que desee, siga los pasos que se indican a continuación.

[SELECCIÓN DE UN ARCHIVO PARA RECUPERARLO \(página 7-27\)](#)

1

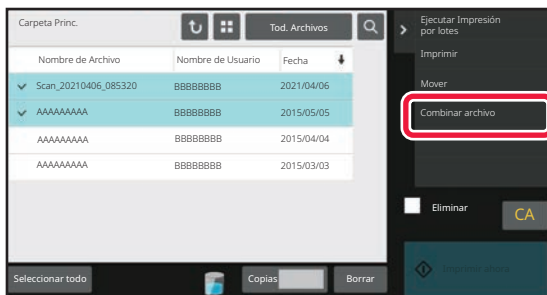

Toque [Combinar archivo] en el panel de acciones.

2

Añada la información del archivo.

Para seleccionar el nombre de usuario, el nombre de archivo, la carpeta y la configuración de propiedad, consulte "[Información de archivo \(página 7-13\)](#)".

Para borrar el archivo original, seleccione la casilla de verificación [Elim. archivo original].

3

Toque la tecla [Ejecute].

Se iniciará la combinación de los archivos y, una vez finalizada, aparecerá el mensaje "Combinación completa".



Para cancelar la operación

Toque la tecla [CA]. Tenga en cuenta que la operación no se podrá cancelar cuando el archivo original se esté borrando tras la combinación de los archivos.



RECUPERACIÓN Y UTILIZACIÓN DE UN ARCHIVO DESDE LA PANTALLA DE ESTADO DEL TRABAJO

Los archivos almacenados por medio de las funciones Archivo y Archivo Rápido aparecen como teclas en la pantalla de estado del trabajo completo.

Esto es muy útil cuando necesita imprimir rápidamente los datos guardados de un trabajo de copia o enviar rápidamente a otro destino un fax guardado.

1 Pulse la pantalla de estado del trabajo.

2



Pulse la ficha que contenga el archivo que desee recuperar y, a continuación, pulse la tecla [Completo].

3

Pulse la tecla del archivo que desee en el trabajo completado.

A file that has been processed by Quick File or File can be selected for a job in the retrieve operation.

4

Pulse [Envío] o [Cambiar configuración para imprimir] en el panel de acciones.

[TRANSMISIÓN DE ARCHIVOS \(página 7-32\)](#)

[IMPRESIÓN DE ARCHIVOS \(página 7-28\)](#)



Para ver información detallada de un archivo, selecciónelo y, a continuación, pulse [Comprobar detalles de trabajo seleccionado] en el panel de acciones.



BÚSQUEDA Y RECUPERACIÓN DE ARCHIVOS

Cuando hay muchos archivos almacenados, puede llevar algún tiempo encontrar un archivo concreto. Se puede utilizar la función de búsqueda del modo de archivo de documentos para encontrar un archivo con rapidez.

La búsqueda se puede realizar aunque sólo conozca parte del nombre del archivo o de la carpeta. Si es necesario, también se puede especificar una carpeta como rango de búsqueda.

Ejemplo: sólo se conoce parte del nombre del archivo: "Conferencia"

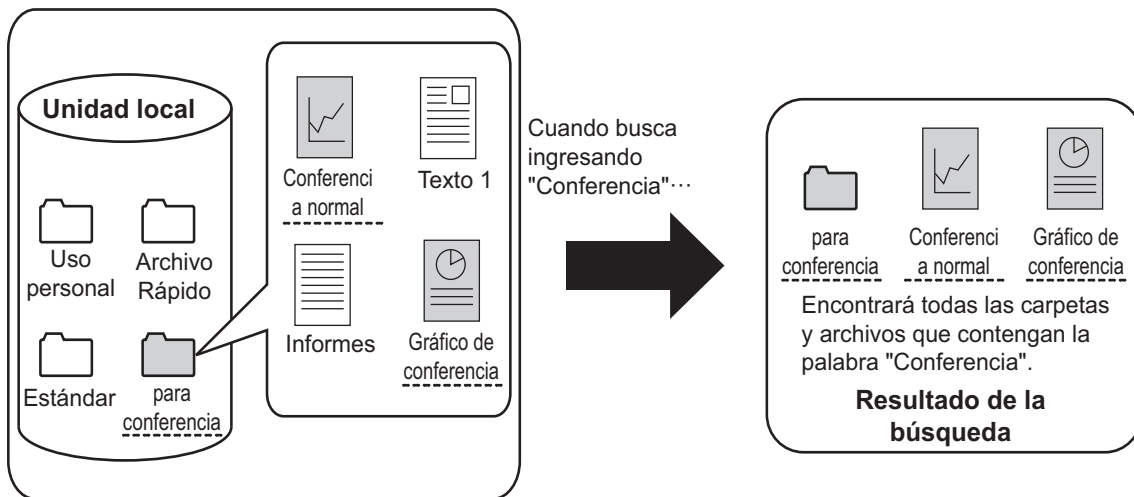

1



Para buscar en una carpeta concreta, pulse su tecla.



Si se pulsa una carpeta con contraseña, aparecerá una pantalla de introducción de contraseña. Introduzca la contraseña (un número de 4 a 8 dígitos) mediante las teclas numéricas.

2

Pulse .



3

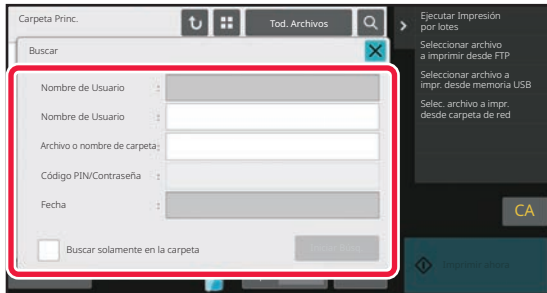

Seleccione las condiciones de búsqueda.

Pulse cada cuadro de texto y establezca la condición de búsqueda.

Para buscar en la carpeta actual, seleccione la casilla de verificación [Buscar solamente en la carpeta] para que aparezca como .

[Nombre de Usuario]

Busque por el nombre de usuario.

Seleccione un usuario en la pantalla de selección de usuarios que aparece y, a continuación, pulse **OK**.

[Nombre de Usuario]

Busque por el nombre de usuario que se utiliza para iniciar sesión.

Introduzca el nombre de inicio de sesión en el teclado de software que aparece y pulse la tecla [OK].

[Archivo o nombre de carpeta]

Busque por el nombre del archivo o de la carpeta.

Introduzca el nombre del archivo o de la carpeta en el teclado de software que aparece y pulse la tecla [OK].

[Código PIN/Contraseña]

Busque los archivos que tienen una contraseña definida.

Introduzca la contraseña con el teclado de software que aparece y pulse la tecla [OK].

[Fecha]

Busque por la fecha en que se creó el archivo.

Cuando seleccione [Hoy] o [Definición fechas], establezca la hora y la fecha.

4

Toque la tecla [Iniciar Búsq.].

Aparecerá una lista de los archivos que coincidan con sus condiciones de búsqueda. Seleccione el archivo que desee en la lista. Aparecerá la pantalla de configuración del trabajo.

Para volver a la pantalla inicial del modo de archivo de documentos, pulse la tecla [CA].

Para regresar a la pantalla de búsqueda de archivos, pulse la tecla [Busc. de Nuevo].



- Cuando realiza una búsqueda con la tecla [Archivo o nombre de carpeta], también aparecen en la lista las carpetas personalizadas que coinciden con los caracteres de la búsqueda. Cuando se pulsa la tecla de una carpeta, aparece una lista de los archivos incluidos en esa carpeta. Pulse el archivo que desee en la lista.
- También puede utilizar la función de búsqueda de archivos en el modo de configuración (versión Web). En "Ajustes (versión Web)", haga clic en [Operaciones con Documentos] → [Archivo de Documentos] → [Buscar].



IMPRESIÓN DE UN ARCHIVO EXTERNO

Es posible imprimir un archivo almacenado en un servidor FTP, un dispositivo de memoria USB o una carpeta de red de un PC. También es posible modificar el archivo antes de imprimirlo cambiando la configuración de impresión.

En el panel de acciones, pulse [Seleccionar archivo a imprimir desde FTP], [Seleccionar archivo a impr. desde memoria USB] o [Selec. archivo a impr. desde carpeta de red].

Para obtener más información, consulte "[IMPRESIÓN SIN EL CONTROLADOR DE IMPRESORA \(página 4-92\)](#)".

FUNCIONAMIENTO EN LA PÁGINA WEB

Operaciones con Documentos

Las operaciones de Archivo de Documentos pueden realizarse desde la página web utilizando "Settings (Web)" - [Operaciones con Documentos] → [Archivo de Documentos]

Carpeta Principal

Los archivos de la Carpeta Principal pueden verse. Se puede manipular un archivo especificado haciendo clic en [Imprimir], [Envío], [Mover] o [Borrar]. Si el archivo que desea manipular tiene contraseña, escríbala en "Código PIN/Contraseña del Archivo".

Elemento	Descripción
Mostrar Estilo	Los archivos guardados pueden visualizarse en formato de lista o en formato de miniaturas.
Clasificación del trabajo	Los archivos guardados que se muestran pueden filtrarse por trabajo.
Mostrar Elementos	Defina el número de archivos que se deben mostrar.

Carpeta Rápida de Archivos

Los archivos de la Carpeta de Archivo Rápido pueden verse. Se puede manipular un archivo especificado haciendo clic en [Imprimir], [Envío], [Mover] o [Borrar].

Elemento	Descripción
Mostrar Estilo	Los archivos guardados pueden visualizarse en formato de lista o en formato de miniaturas.
Clasificación del trabajo	Los archivos guardados que se muestran pueden filtrarse por trabajo.
Mostrar Elementos	Defina el número de archivos que se deben mostrar.

Carpeta Person.

Los archivos de la Carpeta Personalizada pueden verse. Se puede manipular un archivo especificado haciendo clic en [Imprimir], [Envío], [Mover] o [Borrar]. Si el archivo que desea manipular tiene contraseña, escríbala en "Código PIN/Contraseña del Archivo".

Elemento	Descripción
Índice	Los nombres de la Carpeta Personalizada que se muestran pueden filtrarse por índice.
Mostrar Elementos	Defina el número de archivos que se deben mostrar.

Buscar

Utilice estas opciones para introducir condiciones de búsqueda. Se puede manipular un archivo especificado haciendo clic en [Imprimir], [Envío], [Mover] o [Borrar]. Si el archivo que desea manipular tiene contraseña, escríbala en "Código PIN/Contraseña del Archivo".

Elemento	Descripción
Nombre de Usuario	Introduzca el nombre de usuario. (Hasta 32 caracteres)



Elemento	Descripción
Seleccionar de la Lista de Usuarios	Haga clic en el botón [Instalación] y busque usuarios de la lista.
Nombre Usuar.	Defina el número de archivos que se deben mostrar.
Buscar carpeta	Establezca la carpeta.
Nombre Archivo	Introduzca un nombre de archivo. (Hasta 30 caracteres)
Código PIN/Contraseña del Archivo	Escriba la contraseña establecida para el archivo (de entre 4 y 32 dígitos).
Fecha guardada	Establezca la fecha y la hora en que se guardó el archivo.

Resultado de la Búsqueda

Utilice estas opciones para introducir condiciones de búsqueda. Se puede manipular un archivo especificado haciendo clic en [Imprimir], [Envío], [Mover] o [Borrar]. Si el archivo que desea manipular tiene contraseña, escríbala en "Código PIN/Contraseña del Archivo".

Elemento	Descripción
Mostrar Estilo	Los archivos encontrados pueden visualizarse en formato de lista o en formato de miniaturas.
Clasificación del trabajo	Los archivos encontrados pueden filtrarse por trabajo.
Mostrar Elementos	Defina el número de archivos que se deben mostrar.

Imprimir de lote de archivo

Se pueden imprimir múltiples archivos de una sola vez utilizando la impresión por lotes. Busque los archivos con las condiciones de búsqueda y después seleccione diversos archivos entre los resultados de la búsqueda.

Si desea utilizar el número de copias establecido cuando se guardó cada archivo con Archivo de Documentos, seleccione "Aplicar el Número de Copias Guardadas en Cada Archivo". Si desea establecer un número de copias diferente, escriba el número que desee en "Escriba el Número". Haga clic en [Imprimir] para imprimir el archivo. Para borrar el archivo después de imprimirlo, marque la casilla de verificación "Imprimir y borrar los datos".

Elemento	Descripción
Condición de la Búsqueda	
Nombre de Usuario	Introduzca el nombre de usuario. (Hasta 32 caracteres)
Seleccionar de la Lista de Usuarios	Haga clic en el botón [Instalación] y busque usuarios de la lista.
Buscar carpeta	Establezca la carpeta.
Nombre Archivo	Introduzca un nombre de archivo. (Hasta 30 caracteres)
Código PIN/Contraseña del Archivo	Escriba la contraseña establecida para el archivo. (De entre 4 y 32 dígitos)
Resultado de la Búsqueda	
Clasificación del trabajo	Los archivos encontrados pueden filtrarse por trabajo.
Código de facturación	
Código principal	Marque esta casilla de verificación y después escriba el código principal. (32 caracteres como máximo)
Código secundario	Marque esta casilla de verificación y después escriba el subcódigo. (32 caracteres como máximo)



USO ESPECIAL DE LA MÁQUINA

USO RESPETUOSO CON EL MEDIO AMBIENTE

BAJO CONSUMO	8-2
FUNCIONES DE BAJO CONSUMO DE LA MÁQUINA ..	8-2
MODO DE DESCONEXIÓN AUTOMÁTICA	8-3
MODO DE PRECALENTAMIENTO	8-4
VISUALIZAR FUNCIÓN DE RECOMENDACIÓN ECOLÓGICA	8-4
ACTIVAR MODO DE DESCONEXIÓN AUTOMÁTICA EN CUANTO TERMINE EL TRABAJO REMOTO	8-5
ESCANEADO DE BAJO CONSUMO	8-8
CONFIGURACIÓN DE ESCANEADO DE BAJO CONSUMO ..	8-8
LISTA DE PATRONES DE AHORRO DE ENERGÍA.	8-9
CONFIGURACIÓN DE PROGRAMACIÓN DE ENCENDIDO/APAGADO	8-10
CONFIGURACIONES DE OPERACIÓN EN FECHA ESPECÍFICA	8-11
VISUALIZACIÓN DE LA CONFIGURACIÓN DE RECOMENDACIÓN ECOLÓGICA (PANTALLA FUNCIÓN DE RECOMENDACIÓN ECOLÓGICA)	8-13
MODO AHORRO DE TÓNER	8-13
SENSOR DE MOVIMIENTO	8-14

GESTIÓN DEL USO DE LA MÁQUINA

AUTENTICACIÓN DEL USUARIO	8-15
AUTENTICACIÓN POR MEDIO DE UN NÚMERO DE USUARIO	8-15
AUTENTICACIÓN POR MEDIO DE UN NOMBRE DE USUARIO Y UNA CONTRASEÑA	8-17
AUTENTICACIÓN RÁPIDA	8-20
CONTROL DE USUARIO	8-23
LISTA DE ORGANIZACIÓN / GRUPO	8-24
LISTA DE GRUPO DE LÍMITE DE PÁGINA	8-25
GRUPO DE AUTORIDAD	8-26
LISTA DE GRUPO DE OPERACIÓN FAVORITO	8-27
FUNCIÓN DE ENLACE ACTIVE DIRECTORY	8-27
CÓDIGO DE FACTURACIÓN	8-28
CÓDIGO DE FACTURACIÓN	8-28
UTILIZAR CÓDIGO DE FACTURACIÓN	8-29
REGISTRO DE UN CÓDIGO DE FACTURACIÓN NUEVO ..	8-32
EDICIÓN O ELIMINACIÓN DE UN CÓDIGO DE FACTURACIÓN REGISTRADO	8-35

USO DE ESTA MÁQUINA EN UN ENTORNO DE RED

USO DE WI-FI	8-38
WI-FI	8-38
WPS	8-39
CONEXIÓN POR BLUETOOTH	8-39
FÁCIL CONEXIÓN CON UN DISPOSITIVO MÓVIL COMPATIBLE CON NFC (CONEXIÓN FÁCIL)	8-40

CONEXIÓN MEDIANTE NFC	8-40
CONEXIÓN MEDIANTE UN CÓDIGO QR	8-41
NAS	8-42
ESTRUCTURA DE CARPETAS	8-42
MANIPULACIÓN REMOTA DE LA MÁQUINA	8-44
Sharp OSA	8-46
COMUNICACIÓN DE LA APLICACIÓN	8-46
APLICACIÓN DE CUENTA EXTERNA	8-47
ESCANEADO DE VIRUS	8-48
PERÍODO DE ACTUALIZACIÓN DEL ESCANEADO DE VIRUS/DEFINICIÓN DE VIRUS Y DATOS OBJETIVO ..	8-48
CUANDO SE DETECTA UN VIRUS	8-51
ACTUALIZACIÓN DEL ARCHIVO DE DEFINICIÓN DE VIRUS	8-53

DISEÑO UNIVERSAL DE LA MÁQUINA

DISEÑO UNIVERSAL DE LA MÁQUINA	8-54
DISEÑO UNIVERSAL RELACIONADO CON EL FUNCIONAMIENTO	8-54
DISEÑO UNIVERSAL RELACIONADO CON LA VISIÓN ..	8-55
DISEÑO UNIVERSAL RELACIONADO CON EL SONIDO ..	8-55
CARACTERÍSTICAS DE DISEÑO UNIVERSAL	8-57

LISTA DE REGISTROS DE TRABAJOS

ELEMENTOS REGISTRADOS EN EL REGISTRO DE TRABAJOS	8-59
---	-------------



USO RESPETUOSO CON EL MEDIO AMBIENTE

BAJO CONSUMO

FUNCIONES DE BAJO CONSUMO DE LA MÁQUINA

Ajustes de modo

La configuración de la función de bajo consumo se establece en un lote. Están disponibles las opciones "Modo personalizado" y "Modo de bajo consumo".

Los valores de configuración aplicados por cada modo son los siguientes.

Función	Modo personalizado	Modo de bajo consumo
Configuración de Modo Pre calentamiento	1 min.	1 min.
Desactivar la visualización del panel durante el modo de pre calentamiento	Encendido	Encendido
Temporizador de desconexión Auto.	Hora de transición fija.: 11 min. (para Europa), 1 min. (excepto para Europa)	Hora de transición fija.: 1 min.
Activar modo desconexión auto de energía en cuanto termine el trabajo remoto.	Encendido	Encendido
Nivel de consumo en modo de suspensión	Consumo bajo	Consumo bajo
Escaneado de bajo consumo	Encendido	Encendido (Todos los modos excepto copia)

Las opciones de ahorro de energía de la configuración del sistema no se aplican cuando se utilizan los modos personalizado o de bajo consumo.



MODO DE DESCONEXIÓN AUTOMÁTICA

Este modo desconecta la alimentación del panel de control y la unidad de fijación, y hace que la máquina espere en el estado de menor consumo de energía.

El modo de desconexión automática se activará una vez transcurrido el tiempo establecido en estado de espera sin que se ejecute un trabajo.

Comparado con el modo de precalentamiento, la proporción de ahorro de energía es considerablemente mayor, pero el tiempo que tarda la máquina en volver al funcionamiento normal es mayor.

El indicador de alimentación principal parpadea en amarillo cuando la máquina tiene activado el modo de desconexión automática.

Este modo se desactiva al recibir datos de impresión, al imprimir datos de fax o al pulsar el botón [Power] cuando está parpadeando.

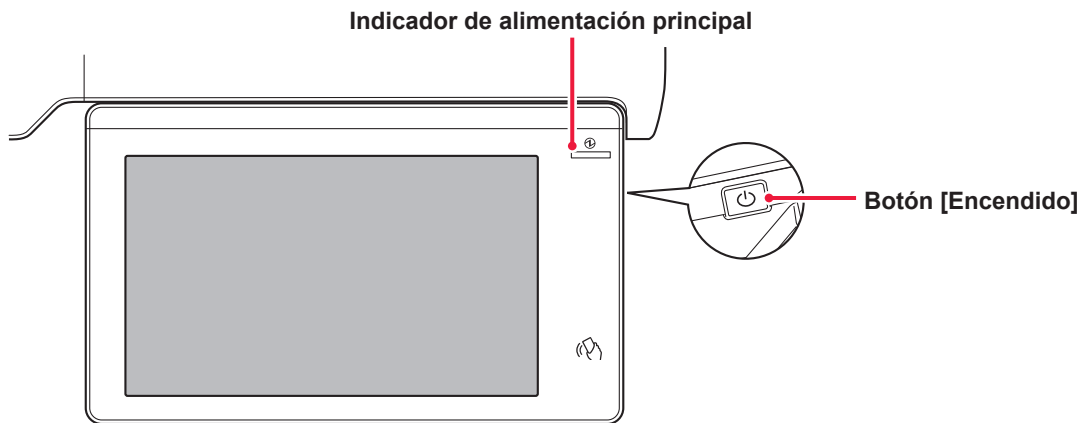

Aparece un mensaje 15 segundos antes de entrar en modo de desconexión automática.

Para cerrar el mensaje y continuar con el modo de funcionamiento normal, pulse el botón [Continuar].

El mensaje vuelve a aparecer 15 segundos antes de finalizar la ampliación del tiempo de funcionamiento normal.

Si no se lleva a cabo ninguna acción en los 15 segundos siguientes a la aparición del mensaje, la máquina entrará en modo de desconexión automática.



Para establecer la visualización del mensaje:

En "Ajustes (administrador)" → seleccione [Configuraciones del sistema] → [Ahorro de Energía] → [Configuración de bajoconsumo] → [Muestra el mensaje al ampliar el tiempo de transición a Modo de Precalentamiento/Desconexión Automática].



Si mantiene pulsado el botón [Power] durante la desconexión automática, se apagará la máquina.



MODO DE PRECALENTAMIENTO

Este modo reduce la temperatura de la unidad de fijación y hace que la máquina espere en un estado de bajo consumo de energía.

El modo de precalentamiento se activará una vez transcurrido el tiempo establecido en estado de espera sin que se ejecute un trabajo.

Comparado con el modo de desconexión automática, la cantidad de energía que se ahorra es menor y el tiempo que tarda la máquina en volver al funcionamiento normal es inferior.

El panel táctil desaparece.

El indicador de alimentación principal se ilumina en azul cuando la máquina está en el modo de precalentamiento.

El panel táctil se desactiva al pulsarlo o al pulsar el botón [Pantalla de inicio].



Para establecer el modo de precalentamiento:

"Ajustes (administrador)" → seleccione [Configuraciones del sistema] → [Ahorro de Energía] → [Configuración de bajoconsumo] → [Configuración de Modo Precalentamiento].

Aparece un mensaje 15 segundos antes de entrar en modo de precalentamiento.

Para cerrar el mensaje y continuar con el modo de funcionamiento normal, pulse el botón [Continuar].

Si no se lleva a cabo ninguna acción en los 15 segundos siguientes a la aparición del mensaje, la máquina entrará en modo de precalentamiento.



Para establecer la visualización del mensaje:

En "Ajustes (administrador)" → seleccione [Configuraciones del sistema] → [Ahorro de Energía] → [Configuración de bajoconsumo] → [Muestra el mensaje al ampliar el tiempo de transición a Modo de Precalentamiento/Desconexión Automática].

VISUALIZAR FUNCIÓN DE RECOMENDACIÓN ECOLÓGICA

Muestra la configuración de copia/impresión recomendada para las opciones de copia, reimpresión de archivo de documentos e impresión directa.

Realización de copias

Cuando cambia al modo de copia (modo normal), aparecen los ajustes recomendados para el modo de copia.

Ajustes recomendados: Copia 2 caras, N-Up (hoja multipágina) y orientación de la imagen

Impresión de archivo de documentos

Si toca [Cambiar configuración para imprimir] en el panel de acciones de la pantalla de la lista de archivos de archivo de documentos, aparecen los ajustes recomendados para ese modo.

Ajustes recomendados: Impresión A Doble Cara e N-Up.

Impresión directa

Si toca [Cambiar configuración para imprimir] en el panel de acciones de la pantalla de la lista de archivos de impresión directa, aparecen los ajustes recomendados para ese modo.

Ajustes recomendados: Impresión A Doble Cara e N-Up.



ACTIVAR MODO DE DESCONEXIÓN AUTOMÁTICA EN CUANTO TERMINE EL TRABAJO REMOTO

La impresión o salida de datos de fax recibidos con el temporizador de desconexión automática activado conecta la alimentación y, a continuación, la máquina vuelve a activar el modo de desconexión automática inmediatamente después de terminar el trabajo de impresión.

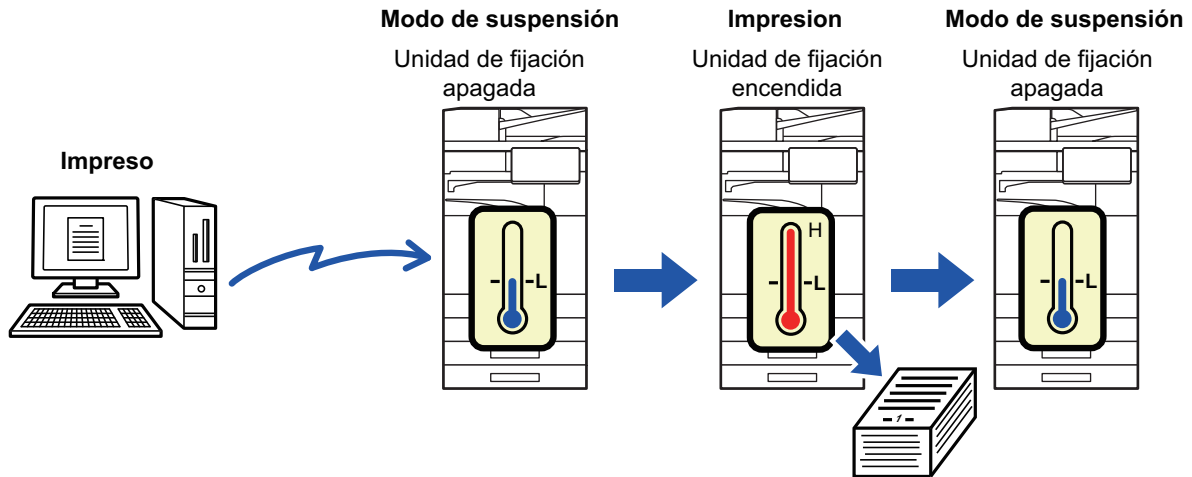

Para establecer "Activar modo desconexión auto de energía en cuanto termine el trabajo remoto.":

En "Ajustes (administrador)", seleccione [Configuraciones del sistema] → [Ahorro de Energía] → [Configuración de bajo consumo] → [Activar modo desconexión auto de energía en cuanto termine el trabajo remoto.].

Tiempo de transición fijo.

El temporizador de desconexión auto. es fijo. Seleccione [Hora de transición fija.], y establezca el tiempo de transición en [Temporizador de desconexión Auto.].

Cuando se activa esta opción, se desactiva la opción [Cambiar hora transición por hora día.].



Cambiar hora transición por hora día.

Esta función controla la transición al modo de desconexión automática de forma óptima para cada periodo de tiempo; para ello analiza el uso de la máquina de acuerdo con los registros de los trabajos que se hayan obtenido durante un periodo de 4 semanas.

Cuando se activa esta opción, se desactiva la opción [Hora de transición fija.].



- No se modifica la configuración del control de transferencia de imágenes.
- Esto no se vincula con la configuración de programación de encendido/apagado. Si se activan ambas opciones, tiene preferencia la configuración de programación de encendido/apagado.
- Las páginas se cuentan por separado para cada tamaño de papel.
- Cuando el suministro eléctrico de la máquina estaba apagado, no hubo ningún trabajo durante este tiempo.

Transición a modos de ahorro de energía y desconexión automática

Patrón	Tiempo de transición	Promedio de salidas por hora*
Modo1 (Inicio trabajo prior.1)	Tras 1 hora	700 o más
Modo2 (Inicio trabajo prior.2)	Tras 30 minutos	De 150 a 699
Modo3 (Ahorro energía prior.1)	Tras 5 minutos	De 40 a 149
Modo4 (Ahorro energía prior.2)	Tras el periodo de tiempo mínimo	Hasta 39

* Configuración predeterminada de fábrica

Automático

Esta función controla la energía de forma óptima para cada periodo de tiempo; para ello analiza el uso de la máquina basado en los registros de los trabajos que se hayan obtenido durante un cierto periodo de tiempo.



Si la máquina no dispone de un registro de trabajos que abarque 4 semanas, la máquina entra en la plantilla2 (Modo3 (Ahorro energía prior.1) entre las 8:00 y las 18:00 horas). Posteriormente, tras ello, entra en Modo4 (Ahorro energía prior.2).

Manual

Puede configurar un patrón para cada banda horaria.

La máquina ya dispone de la plantilla de tres patrones. El patrón de ahorro de energía puede agregarse a los patrones ecológicos originales 1 a 4.

Plantilla de tres patrones

Plantilla	Patrón	Descripción del modo
Plantilla 1	Todo el día "Ahorro energía prior.2"	La máquina funciona en "Modo4 (Ahorro de energía Prioridad2)" todo el tiempo.
Plantilla 2	8.00-18.00 "Ahorro energía prior.1"	La máquina funciona en "Modo3 (Ahorro de energía Prioridad1)" entre las 8:00 y las 18:00, y en "Modo4 (Ahorro de energía Prioridad2)" a otras horas.
Plantilla 3	8.00-18.00 "Inicio trabajo prior.1"	La máquina funciona en "Modo1 (Inicio trabajo prior.1)" entre las 8:00 y las 18:00, y en "Modo4 (Ahorro de energía Prioridad2)" a otras horas.



Nivel de consumo en modo de suspensión

Consumo bajo: La máquina cambia al modo de ahorro de energía, pero tarda algún tiempo en recuperarse.

Reactivación rápida: En comparación con Consumo bajo, el valor del suministro aumenta en cierta medida, pero como resultado la recuperación es más rápida.

Modo del sensor de movimiento

(BP-70M31 / BP-70M36 / BP-70M45 / BP-70M55 / BP-70M65):

El sensor de movimiento activa la máquina para que se active automáticamente del modo de suspensión.



ESCANEO DE BAJO CONSUMO

Los trabajos sin impresión, como el envío de un original escaneado, se realizan con la unidad de fijación apagada.

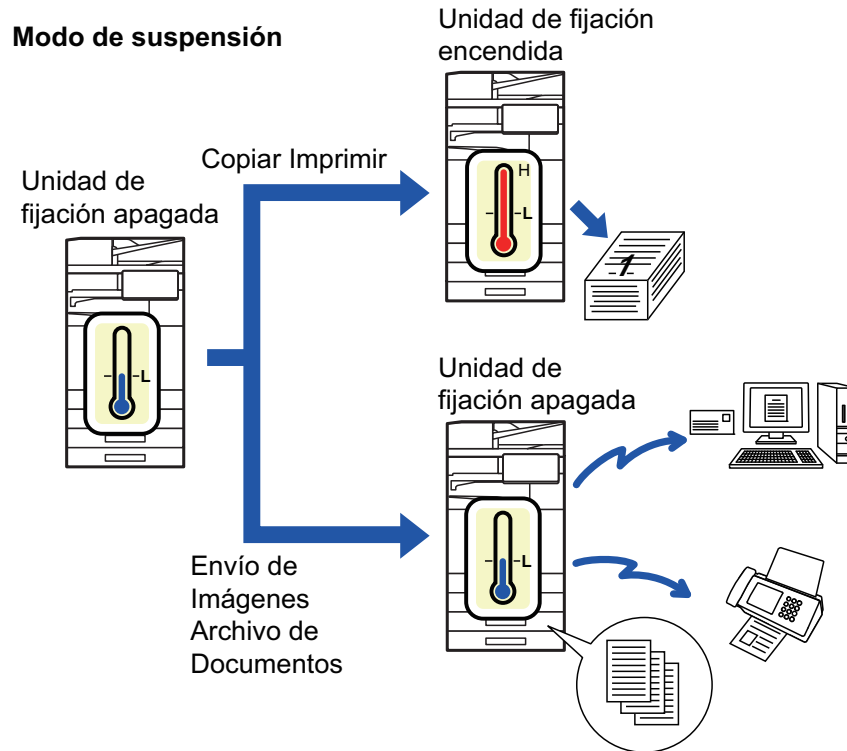

CONFIGURACIÓN DE ESCANEO DE BAJO CONSUMO

Establezca "Configuración de escaneo de bajo consumo" como y seleccione un modo o pantalla donde activar Configuración de escaneo de bajo consumo.

Se pueden establecer los siguientes modos y pantallas.

- Pantalla de inicio
- Copia
- Envío de Imágenes
- Archivo de Documentos
- Configuraciones del sistema
- Sharp OSA



Para establecer el escaneo de bajo consumo:

"Ajustes (administrador)" → seleccione [Configuraciones del sistema] → [Ahorro de Energía] → [Configuración de escaneo de bajo consumo].



LISTA DE PATRONES DE AHORRO DE ENERGÍA

Esta función analiza el uso de la máquina y controla el paso al modo de desconexión automática en función de la frecuencia de uso. Si desea gestionar la energía de la máquina utilizando una lista de patrones de ahorro de energía, seleccione [Manual] en "Ajustes (administrador)" - [Configuración de bajo consumo] - [Ahorro de Energía] - [Cambiar hora transición por hora día.] y seleccione un patrón de actualización automática en la lista desplegable o uno de los patrones ECO originales 1 a 4.

Para analizar automáticamente el uso de la máquina y actualizar el patrón según sea necesario, defina el patrón de actualización automática.

Editar patrón

Defina el patrón Eco original

Elemento	Descripción
Cambiar nombre de patrón	Para cambiar el nombre del patrón, introduzca el nombre deseado.
Patrón a modelar	Seleccione el patrón almacenado en el que desee basar el nuevo patrón. Para copiar la configuración del patrón seleccionado, seleccione [Copiar el patrón seleccionado.].
Aj. ahorro energía	Defina los periodos de tiempo de los modos de máquina. Seleccione un modo del 1 al 4 y seleccione un día de la semana, la hora de inicio y la hora de fin.
Día semana	Defina el día de la semana en el que desee activar el modo seleccionado en el ajuste de ahorro de energía.
Iniciar el Tiempo/Tiempo de complet.	Defina el periodo de tiempo durante el que desee activar el modo seleccionado en el ajuste de ahorro de energía.



CONFIGURACIÓN DE PROGRAMACIÓN DE ENCENDIDO/APAGADO

El panel de control de la máquina se puede encender o apagar a una hora prefijada. Pueden definirse hasta tres (3) patrones. El "Ajuste 1", el "Ajuste 2" y el "Ajuste 3" se ejecutan en esta secuencia si se establecen en el mismo día de la semana o a la misma hora de reloj.

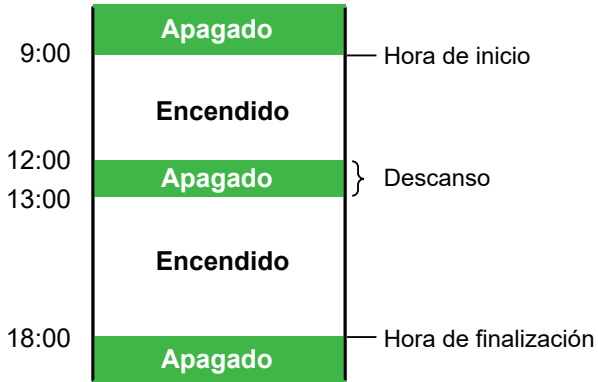

- La función de programación no es compatible con la configuración de gestión de energía en los modos de precalentamiento y de desconexión automática.
- La hora preestablecida para la desconexión está sujeta a las siguientes restricciones:
 - Si la máquina está funcionando debido a la ejecución del trabajo actual o por otro motivo, se apagará cuando el trabajo se haya completado.
 - La máquina no puede recibir trabajos de impresión.
 - La máquina puede recibir trabajos impresos, tales como impresiones de datos de faxes recibidos.
 - Si está habilitada la opción Salida con hora especificada de los datos recibidos, se producen cuando la máquina vuelva a encenderse.
- Si también se habilita la opción de gestión de energía, tienen preferencia las opciones de Config. progr. Encendido/Apagado.
- Si se especifica la misma hora, la configuración se aplica por orden, es decir, "Ajuste 1", "Ajuste 2" y "Ajuste 3".
- No se produce la desconexión en los siguientes casos:
 - "Borrado Automático Al Encender" está en curso.
 - Cuando están en curso la optimización de la unidad local o un reinicio tras una modificación del modo de configuración.
 - La hora de conexión o desconexión preestablecida es un minuto después de que se acepte la configuración.



Establecimiento de la función de programación de encendido/apagado

En "Ajustes", seleccione [Configuraciones del sistema] → [Ahorro de Energía] → [Config. progr. Encendido/Apagado].



CONFIGURACIONES DE OPERACIÓN EN FECHA ESPECÍFICA

Puede configurar un día en el que tenga un gran volumen de impresión o en el que quiera realizar una operación especial como la "fecha específica" y establecer un patrón de ahorro de energía sólo para esa fecha específica.

Ficha "Fecha específica"

Puede definirse un periodo de hasta 7 días para Fecha específica. Defina la fecha específica, el patrón de ahorro de energía que se debe aplicar y la operación que se ejecutará si la fecha específica cae en un día festivo.



Independientemente de si el tiempo de transición de apagado automático está habilitado o deshabilitado, la máquina operará en la configuración de operación de fecha específica para la fecha específica.

Elemento	Descripción
Configuración de Fecha	Configure la fecha en la que desea utilizar la máquina con un patrón específico. Seleccione un día entre 1 y 31 en Cada mes o Fin de cada mes.
Aplicar operación de ahorro de energía	Seleccione el patrón de ahorro de energía que desea aplicar. Utilice la " LISTA DE PATRONES DE AHORRO DE ENERGÍA (página 8-9) " para especificar los detalles del patrón de ahorro de energía.
Operación para festivo	Configure cómo ha de utilizarse la máquina si la fecha específica predefinida cae en un festivo. Utilice la " LISTA DE PATRONES DE AHORRO DE ENERGÍA (página 8-9) " para especificar el día como festivo.



- Si una fecha específica que se ha especificado inicialmente coincide con la que se mueve porque cae en un festivo, la configuración de la primera tiene prioridad.
- Si se configuran fechas específicas de las mismas fechas, se utilizan en orden ascendente entre 1 y 7 (números de fecha específica).

Ficha "Patrón"

Esta ficha se utiliza para configurar los detalles de un patrón de ahorro de energía.

Elemento	Descripción
Operación de ahorro de energía	Seleccione el patrón de fecha específica que desea especificar.
Cambiar nombre de patrón	Introduzca un nombre de patrón cuando desee cambiar el nombre de un patrón de fecha específica.
Patrón a modelar	Seleccione un patrón de origen cuando cree un patrón a partir de un patrón guardado o predefinido.
Añadir tarea programada nueva.	Añada una tarea programada.

Ficha "Festivo"

Especifique un festivo. El día que especifique como festivo no será una fecha específica.

Elemento	Descripción
Lista de festivos	Cuando pulse esta opción, se mostrarán las fechas y los días de la semana para los festivos que ha establecido para dos años.
Día de la semana	Utilice esta opción para especificar un día festivo mediante un día de la semana.



Elemento	Descripción
Establecer periodo	Utilice esta opción para especificar un festivo mediante una fecha. La opción "Hora registrada finalmente" muestra cuándo se guardó el festivo que se guardó con Establecer periodo.



VISUALIZACIÓN DE LA CONFIGURACIÓN DE RECOMENDACIÓN ECOLÓGICA (PANTALLA FUNCIÓN DE RECOMENDACIÓN ECOLÓGICA)

Cuando se muestra la pantalla inicial del modo normal, aparece la configuración de recomendación ecológica.



Esta función no está activa en el modo fácil.



Para utilizar la pantalla de función de recomendación ecológica:

"Ajustes (administrador)" → [Configuraciones del sistema] → [Ahorro de Energía] → [Configuración de bajoconsumo] → [Visualiza la pantalla Función de recomendación ecológica].

Las funciones mostradas son las siguientes.

- Copia 2-Caras: [▶ página 3-18](#)
- Orientación imagen: [▶ página 3-30](#)
- N-Up: [▶ página 3-54](#)

MODO AHORRO DE TÓNER

Este modo se utiliza para reducir el consumo de tóner.

El consumo de tóner puede establecerse para cada trabajo de impresión de "Copia", "Impresora" e "Impres. (Archivo Docum.)".

Se pueden seleccionar tres niveles para el consumo de tóner.

- Ahorro de tóner1 (Consumo de tóner: Alto)
- Ahorro de tóner2 (Consumo de tóner: Medio)
- Ahorro de tóner3 (Consumo de tóner: Bajo)



SENSOR DE MOVIMIENTO

(BP-70M31 / BP-70M36 / BP-70M45 / BP-70M55 / BP-70M65)

Este sensor detecta la presencia de una persona aproximándose a la máquina y automáticamente reactiva la máquina del modo de suspensión. (sólo Modo del sensor de movimiento)

Hay disponibles tres ajustes para el rango de detección (I / II / III).

Además, cuando el sensor de movimiento responde durante el tiempo en que la alimentación de esta máquina está desactivada en la Configuración del programa de encendido/apagado, puede recibir una advertencia con un mensaje de notificación.

Cuando registra una dirección de correo electrónico como destino de alerta, se enviará información de detección para informarle que el sensor de movimiento ha respondido a la dirección de correo electrónico registrada.

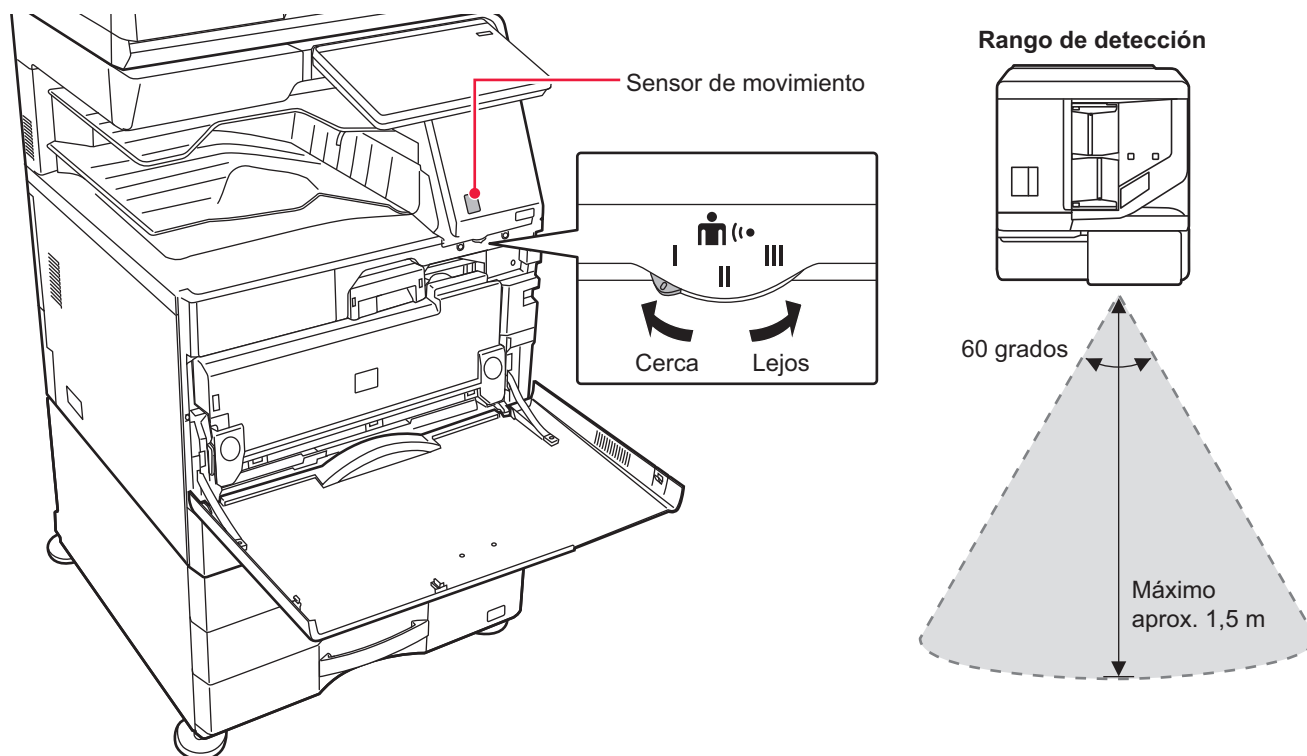

- El sensor de movimiento detecta el movimiento de fuentes de calor.
- El rango de detección puede variar según el lugar de instalación y el entorno (temperatura ambiente, etc.).



Es posible que el sensor de movimiento no funcione correctamente en las condiciones que se detallan a continuación.

- Si hay un objeto delante del sensor de movimiento
- Si hay arañazos o suciedad en la tapa del sensor de movimiento
- Si el sensor de movimiento está expuesto directamente a la luz solar o a corrientes de aire
- Si el sensor de movimiento está dañado
- Si hay una fuente de calor cerca, por ejemplo un calentador
- Si se está moviendo un objeto en el rango de detección



Para activar el sensor de movimiento:

"Ajustes (administrador)" seleccione [Configuraciones del sistema] → [Ahorro de Energía] → [Configuración de bajoconsumo] → [Nivel de consumo en modo de suspensión].



GESTIÓN DEL USO DE LA MÁQUINA

AUTENTICACIÓN DEL USUARIO

La autenticación de usuario restringe el uso de la máquina a usuarios que se hayan registrado. Se pueden especificar las funciones que puede utilizar cada usuario, permitiendo así personalizar la máquina para satisfacer las necesidades de su lugar de trabajo.

Si el administrador de la máquina ha activado la autenticación de usuario, todos los usuarios deberán iniciar sesión para poder usar la máquina. Existen diferentes tipos de autenticación de usuario y cada tipo tiene un método diferente para iniciar sesión.

Para obtener más información, consulte las explicaciones de los métodos para iniciar sesión.

[AUTENTICACIÓN POR MEDIO DE UN NÚMERO DE USUARIO \(página 8-15\)](#)

[AUTENTICACIÓN POR MEDIO DE UN NOMBRE DE USUARIO Y UNA CONTRASEÑA \(página 8-17\)](#)

[AUTENTICACIÓN RÁPIDA \(página 8-20\)](#)

Consulte los ajustes que se requieren para la autenticación de usuario en [CONTROL DE USUARIO \(página 8-23\)](#).

AUTENTICACIÓN POR MEDIO DE UN NÚMERO DE USUARIO

El siguiente procedimiento se utiliza para iniciar sesión por medio del número de usuario que recibió del administrador de la máquina.

Al poner la máquina en funcionamiento, aparece la pantalla de inicio de sesión.

Si el control se realiza por medio de un número de usuario

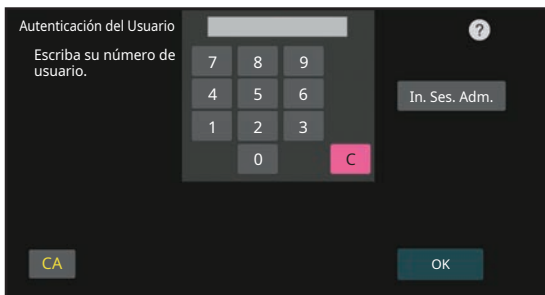

- Si se encuentra activada la opción "Una Advertencia cuando no se Inicia Sesión" en la configuración del sistema, el panel de control se bloqueará durante cinco minutos en caso de que se introduzca un número de usuario incorrecto tres veces seguidas.
- Póngase en contacto con el administrador de la máquina para comprobar cuál es el número de usuario que tiene asignado.

1

Introduzca su número de usuario (de 5 a 8 dígitos) con las teclas numéricas.

Cada dígito introducido se mostrará como un "*".



2

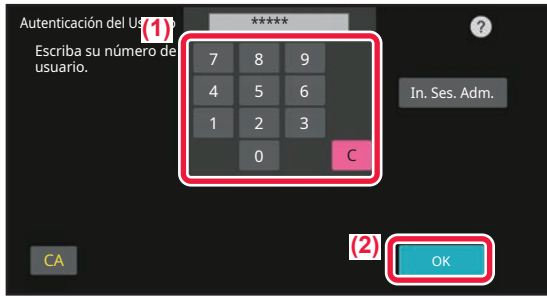

Toque la tecla [OK].

Si se autentica el número de usuario introducido, se muestra el número de páginas restantes que el usuario puede copiar o escanear.

Cuando hay un límite establecido para el número de páginas que puede utilizar un usuario, se muestra el recuento de uso del usuario que ha iniciado sesión.



- **Para limitar el número de páginas que puede utilizar un usuario:**

En "Ajustes (administrador)", seleccione [Control de Usuario] → [Ajustes del control de acceso] → [Grupo de Límite de Páginas].

- **Para ocultar el número de páginas que se pueden utilizar después de iniciar sesión:**

En "Ajustes (administrador)", desactive [Configuraciones del sistema] → [Ajustes de autenticación] → [Ajustes Por Defecto] → [Mostrar Estado de Uso después de Iniciar sesión].

- **Para cambiar el tiempo de visualización del mensaje:**

En "Ajustes (administrador)", seleccione [Configuraciones del sistema] → [Configuraciones Comunes] → [Configuración de Operaciones] → [Configurar Condiciones] → [Configuración de La Duración del Mensaje].



Cuando se configura un número de usuario de 8 cifras, este paso no es necesario. El inicio de sesión se efectúa automáticamente una vez introducido el número de usuario.

3

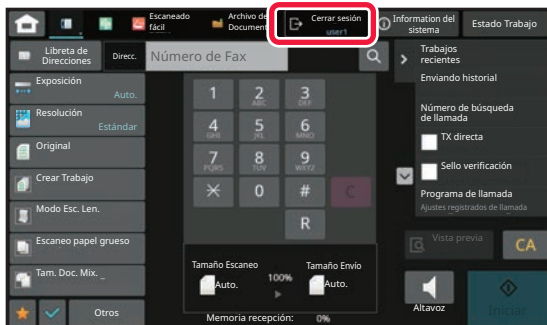

Cuando haya acabado de utilizar la máquina y desee cerrar sesión, toque [Cerrar sesión].



AUTENTICACIÓN POR MEDIO DE UN NOMBRE DE USUARIO Y UNA CONTRASEÑA

Este método permite a los usuarios iniciar sesión por medio del nombre de usuario y la contraseña que recibió del administrador de la máquina o del administrador del servidor LDAP.

Al poner la máquina en funcionamiento, aparece la pantalla de inicio de sesión.

Si el control se realiza por medio de un nombre de usuario y una contraseña

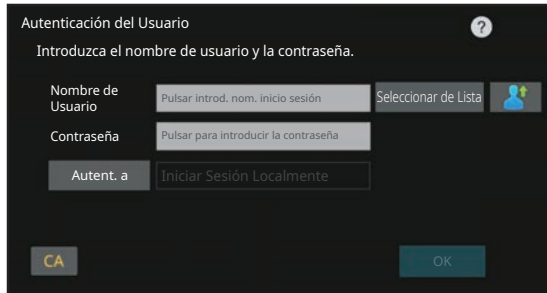

- Puede que aparezcan diferentes elementos en la pantalla si se utiliza la autenticación LDAP.
- Cuando se utiliza autenticación LDAP, puede que aparezca la tecla [Dir. corr. el.], según el método de autenticación. Pulse el cuadro de texto [Dir. corr. el.] e introduzca su dirección de correo electrónico.

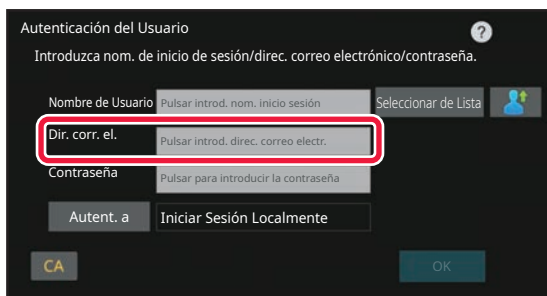

- Si se encuentra activada la opción "Una Advertencia cuando no se Inicia Sesión" en la configuración del sistema, el panel de control se bloqueará durante cinco minutos en caso de que se introduzca un número de usuario o una contraseña incorrectos tres veces seguidas.
Póngase en contacto con el administrador de la máquina para comprobar cuál es el nombre de usuario/contraseña que tiene asignados.



- **Para establecer [Una Advertencia cuando no se Inicia Sesión]:**
En "Ajustes (administrador)", seleccione [Configuraciones del sistema] → [Ajustes de autenticación] → [Una Advertencia cuando no se Inicia Sesión].
- **Para almacenar un nombre de usuario:**
En "Ajustes (administrador)", seleccione [Control de Usuario] → [Ajustes del usuario] → [Lista de Usuarios].
Registre también información detallada como el nombre de usuario, el número de usuario y la contraseña. Solicite al administrador de la máquina la información que necesita para utilizarla.



1

Introduzca el nombre de usuario.

Introducción mediante el teclado de software

Si el registro del nombre de usuario no se ha realizado en modo de configuración, el usuario que sólo utilice la autenticación LDAP debe pulsar el cuadro de texto [Nombre de Usuario] e introducir el nombre de usuario utilizando el teclado de software.

Selección a partir de una lista

Toque la tecla [Seleccionar de Lista] y seleccione un nombre de usuario de la pantalla Lista de Usuarios.



La autenticación LDAP puede utilizarse cuando el administrador del servidor ofrece el servicio LDAP en la LAN (red de área local).

2

Introduzca la contraseña.

Introdúzcala utilizando el teclado de software.

Si va a iniciar sesión en un servidor LDAP, introduzca la contraseña almacenada junto con su nombre de usuario del servidor LDAP.

Cada carácter introducido se mostrará como un "*". Después de introducirla, toque la tecla [OK].

Cuando la autenticación se realiza por medio del servidor LDAP y usted tiene diferentes contraseñas almacenadas en "Lista de us." y en el servidor LDAP, utilice la contraseña almacenada en el servidor LDAP.



Para tener el nombre de usuario y la contraseña registrados:

En "Ajustes (administrador)", seleccione [Control de Usuario] → [Ajustes del usuario] → [Lista de Usuarios].



Cuando registre el servidor LDAP, cambie la información de [Autent. a] según se requiera.

- **Cuando se seleccione a partir de la pantalla Lista de Usuarios:**

El servidor LDAP al que se está conectando se ha registrado tras el registro del usuario, y por eso el servidor de destino al que debería dirigirse la autenticación aparece cuando se selecciona el nombre de usuario. Continúe en el paso 3.

- **Cuando se introduzca mediante el teclado de software:**

Toque [Autent. a] y seleccione el servidor LDAP para iniciar sesión.



3

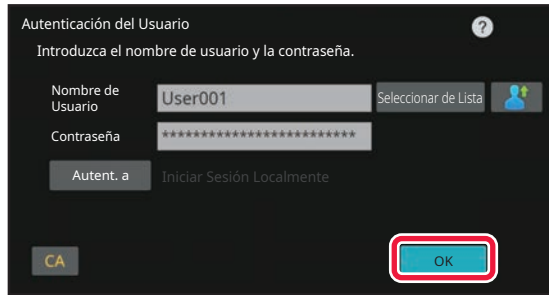

Toque la tecla [OK].

Si se autentican el nombre de usuario y la contraseña introducidos, se muestra el número de páginas restantes que el usuario puede copiar o escanear.



Cuando hay un límite establecido para el número de páginas que puede utilizar un usuario, se muestra el recuento de uso del usuario que ha iniciado sesión.



- **Para limitar el número de páginas que puede utilizar un usuario:**
En "Ajustes (administrador)", seleccione [Control de Usuario] → [Ajustes del control de acceso] → [Grupo de Límite de Páginas].
- **Para ocultar el número de páginas que se pueden utilizar después de iniciar sesión:**
En "Ajustes (administrador)", desactive [Configuraciones del sistema] → [Ajustes de autenticación] → [Ajustes Por Defecto] → [Mostrar Estado de Uso después de Iniciar sesión].
- **Para cambiar el tiempo de visualización del mensaje:**
En "Ajustes (administrador)", seleccione [Configuraciones del sistema] → [Configuraciones Comunes] → [Configuración de Operaciones] → [Configurar Condiciones] → [Configuración de La Duración del Mensaje].

4

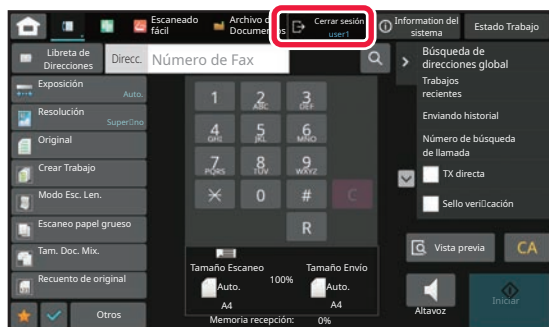

Cuando haya acabado de utilizar la máquina y desee cerrar sesión, toque [Cerrar sesión].



AUTENTICACIÓN RÁPIDA

Al utilizar la máquina, esta opción permite una fácil autenticación pulsando un icono preconfigurado.



- Pueden registrarse hasta 20 usuarios.
- Solo la máquina es compatible con la autenticación rápida. La autenticación de páginas web y la autenticación desde un controlador de impresora no se pueden utilizar. Para utilizar la autenticación de páginas web y la autenticación desde un controlador de impresora, introduzca el nombre de acceso/contraseña para autenticar.
- La autenticación rápida no puede utilizar la autenticación de la tarjeta IC ni el modo de la cuenta del dispositivo.
- Si se encuentra activada la opción [Una Advertencia cuando no se Inicia Sesión] en la configuración del sistema, el panel de mando se bloqueará durante cinco minutos en caso de que se introduzca una contraseña incorrecta tres veces seguidas. Póngase en contacto con el administrador de la máquina para comprobar cuál es la contraseña que tiene asignada.



Para utilizar la autenticación rápida:

En "Ajustes (administrador)", active [Configuraciones del sistema] → [Ajustes de autenticación] → [Ajustes Por Defecto] → [Habilitar inicio de sesión rápido].

En los ajustes del servidor de autenticación, defina "Iniciar Sesión Localmente" y en los ajustes del método de autenticación, defina "Nombre de acceso/Contraseña".

Registrar usuarios con la autenticación rápida

Al registrar usuarios con la autenticación rápida, no se pueden usar la Configuración de administración de usuarios ni la Configuración de páginas web utilizadas al registrar usuarios normales. El registro se realiza en la pantalla de inicio de sesión de la autenticación rápida.

1

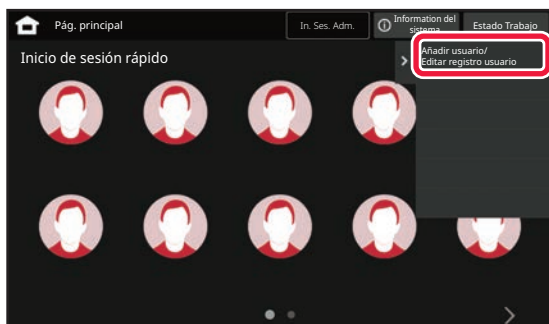

Toque [Añadir usuario/] en el panel de acciones.

2

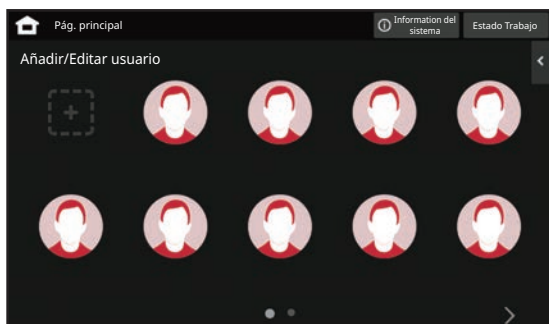

Pulse la posición que desee registrar.

Cambiará a la pantalla de registro de usuarios.

Al pulsar un icono ya registrado, cambiará a la pantalla de edición de la información del usuario.

Los detalles que se editan son los mismos que los detalles de configuración al registrar una pantalla de un usuario nuevo. Consulte el paso 3 al editar.



3

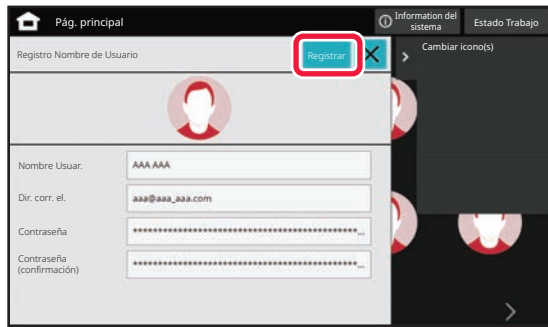

Escriba la información del usuario y pulse la tecla [Registrar] .

Especifique el icono del usuario, Nombre de Usuario, Dirección de correo electrónico, Contraseña y Contraseña (confirmación). Pulse los elementos que desee registrar y escriba los detalles necesarios.

- Pulse "Cambiar icono(s)" en el panel de acciones y aparecerá la pantalla de selección de iconos. Seleccione el icono que desee configurar.
- Nombre de Usuario se muestra junto al icono. Asegúrese de introducirlo.
- Al editar la información del usuario, la Contraseña no podrá cambiarse. "Contraseña" y "Contraseña (confirmación)" no se mostrarán en la pantalla de edición.



Para eliminar un usuario registrado

Pulse [Añadir usuario/] en el panel de acciones y después pulse el icono del usuario que desee eliminar. Pulse [Borrar] en el panel de acciones y después pulse la tecla [Borrar] en el mensaje de confirmación que aparece.



Editar y eliminar usuarios desde la configuración de administración de usuarios y la página web

Los usuarios no pueden registrarse desde la configuración de administración de usuarios ni la página web, pero los usuarios registrados utilizando la autenticación rápida se muestran en la Lista de Usuarios. Se pueden editar y eliminar datos de usuario desde la Lista de Usuarios. Configure la Lista de Usuarios desde [Control de Usuario] → [Ajustes de usuario] → [Lista de Usuarios] en "Ajustes (administrador)".



Autenticar la máquina utilizando la autenticación rápida

1

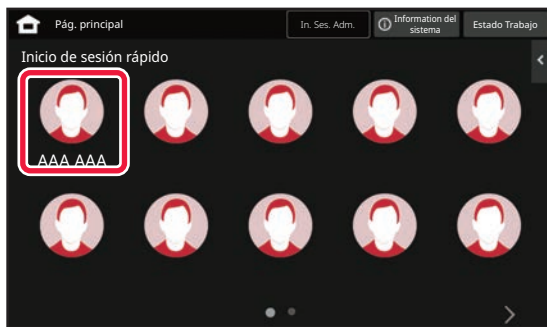

Pulse el icono.

Si no se define una contraseña, el inicio de sesión se cerrará en este momento.

2



Si se define una contraseña, introdúzcala.

Introduzca la Contraseña utilizando el teclado de software. El texto introducido se muestra con "**". Una vez introducida la Contraseña, pulse la tecla [OK].

3

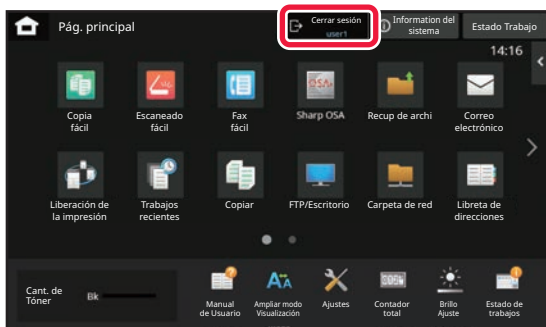

Cuando haya acabado de utilizar la máquina y desee cerrar sesión, toque [Cerrar sesión].



CONTROL DE USUARIO

Puede gestionar usuarios, como registrar usuarios de inicio de sesión y especificar el método de autenticación de usuario.





En [Control de Usuario] de "Ajustes (administrador)" y [Configuraciones del sistema] de [Ajustes de autenticación].

Control de Usuario permite registrar y gestionar los usuarios que utilizan la máquina.

Limitando el número de páginas y funciones que puede utilizar un usuario o un grupo de usuarios se puede evitar el uso incorrecto de la máquina.

Para impedir un uso no autorizado, se puede prohibir a las personas no registradas que utilicen la máquina o determinadas funciones.

Ejemplo: Información guardada en Registro Nombre de Usuario

	Nombre de usuario: AAA Índice Personal: Grupo A Grupo de Límite de Páginas : "Limitado" grupo	Grupo de Autoridad: Usuario Grupo de Operaciones Favorito: Grupo a
	Nombre de usuario: BBB Índice Personal: Grupo B Grupo de Límite de Páginas : "Limitado" grupo	Grupo de Autoridad: Usuario Grupo de Operaciones Favorito: Grupo a
	Nombre de usuario: CCC Índice Personal: Grupo A Grupo de Límite de Páginas : "Ilimitado" grupo	Grupo de Autoridad: Administrador Grupo de Operaciones Favorito: Grupo b
	Nombre de usuario: Ninguna (Usuarios no registrados en la máquina)	

Índice personalizado

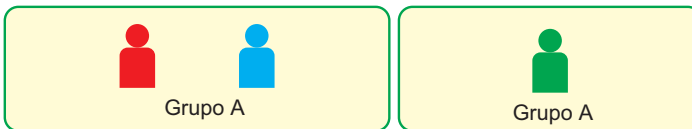

Uso de la máquina

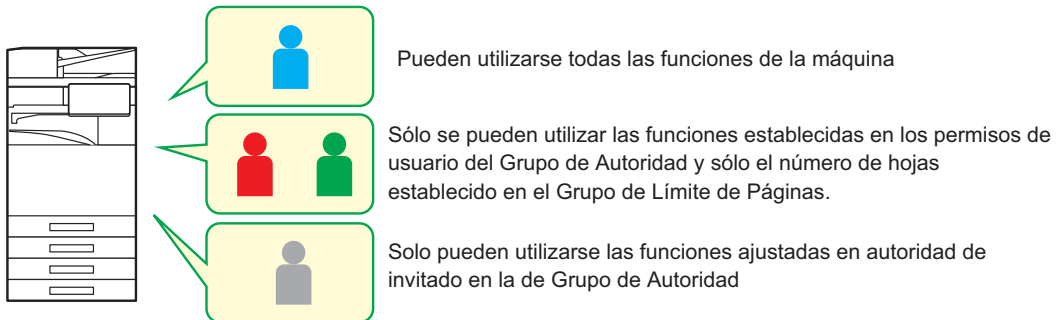

Grupo de Operaciones Favorito



La máquina se puede manejar mediante las pantallas y los ajustes predeterminados ajustados para cada grupo.



LISTA DE ORGANIZACIÓN / GRUPO

Se puede registrar un usuario en una organización/grupo para poder compartir los contactos y la información del grupo registrados en ese grupo. Cuando contabilice todas las páginas utilizadas, puede comprobar cuántas páginas y qué funciones utiliza cada grupo.

Se pueden ajustar varias organizaciones/grupos para un usuario.

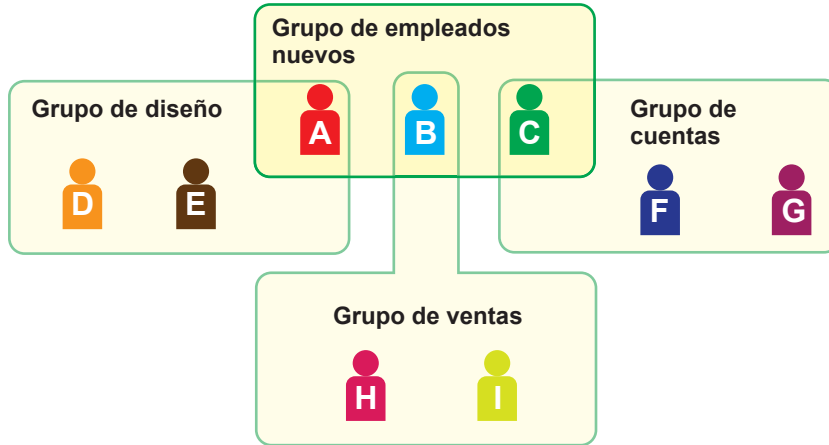

- | | | | |
|--|--|--|---|
| | | | Información compartida dentro del grupo de empleados nuevos |
| | | | Información compartida dentro del grupo de diseño |
| | | | Información compartida dentro del grupo de ventas |
| | | | Información compartida dentro del grupo de cuentas |



LISTA DE GRUPO DE LÍMITE DE PÁGINA

Puede utilizarse una lista de grupo de límite de páginas para limitar el número de hojas que pueden utilizar los usuarios de un grupo concreto para copias o trabajos de impresión, y para limitar el número de páginas que se pueden escanear o enviar por fax. También se puede prohibir a los usuarios que utilicen determinadas funciones.

Lista de Grupo de Límite de Página A

Copiar :

Límite de Página (10000)

Imprimir :

Ilimitado

Impr. de Archivo de Documentos :

Ilimitado

Lista de Impres :

Ilimitado

Escaner :

Prohibido

Envío de Fax :

Prohibido

Escanea a unidad local :

Límite de Página (50000)

En esta sección se explica cómo ajustar la Lista de Grupo de Límite de Página.

- Los usuarios de este grupo pueden utilizar hasta 10 000 páginas para copias.
- La Impresora, la Impresión de Archivo de Documentos y la Impresión de Listados se pueden utilizar sin restricciones.
- No se puede utilizar el escáner ni la transmisión de fax.
- Se pueden utilizar hasta 50 000 páginas para escaneos a disco duro.



GRUPO DE AUTORIDAD

Un Grupo de Autoridad sirve para restringir las funciones y los ajustes que pueden utilizar los usuarios pertenecientes a un grupo concreto. Mediante la definición de restricciones en funciones y ajustes se puede evitar que los usuarios sin experiencia ejecuten operaciones y ajustes incorrectos, y con ello posibilitar el uso seguro de la máquina.

Principales tipos de autoridad (lista de grupos predeterminados)

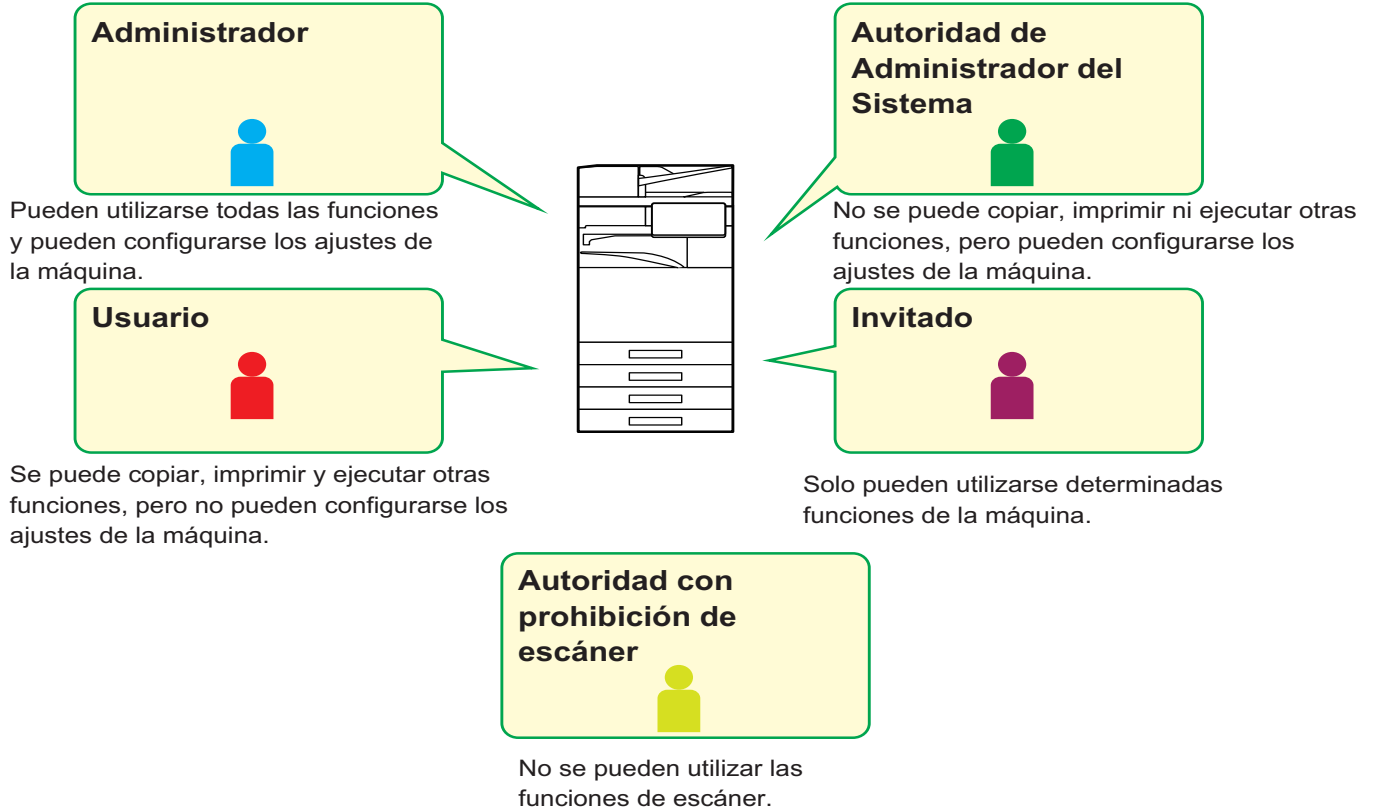



LISTA DE GRUPO DE OPERACIÓN FAVORITO

Para cada grupo se puede registrar un entorno con ajustes que sean útiles para el grupo. Por ejemplo: si los usuarios hablan distintos idiomas, puede ajustarse un idioma para cada grupo, y ese ajuste se aplicará automáticamente al iniciarse la sesión (normalmente, el idioma visualizado no se puede cambiar cada vez que se utiliza la máquina).



Al configurar inglés para usuarios que usan inglés y japonés para usuarios que usan japonés en la lista de grupos de operaciones favoritas, el idioma cambiará automáticamente entre inglés y japonés cuando un usuario inicie sesión en la máquina.

FUNCIÓN DE ENLACE ACTIVE DIRECTORY

Si lo desea, puede unirse al dominio Active Directory (dominio AD) de la máquina y gestionar usuarios fácilmente en la red.

Si en la red no está habilitado el Active Directory, deberá autenticar cada uno de los dispositivos de la red.

A causa de ello, un usuario debe tener varios nombres de dominio y contraseñas.

En cambio, al unirse a un dominio AD, solo hace falta autenticarse una vez. Tras la autenticación, el servidor de Active Directory autenticará automáticamente los dispositivos de la red. Así, con un solo nombre y contraseña del dominio, podrá iniciar la sesión en varios dispositivos de la red.



CÓDIGO DE FACTURACIÓN

CÓDIGO DE FACTURACIÓN

El código de facturación, que se añade a un registro de trabajos registrado cuando un trabajo de impresión o de envío, se utiliza para procesar la facturación.

Los códigos de facturación se clasifican en dos tipos: código principal y subcódigo. El código de facturación se registra en el registro de trabajos cuando se introduce y se ejecuta un trabajo de impresión o de envío.

Al unirse las cantidades por Código de facturación basándose en los registros de trabajos se facilitarán las operaciones posteriores, por ejemplo, la realización de facturaciones combinadas.

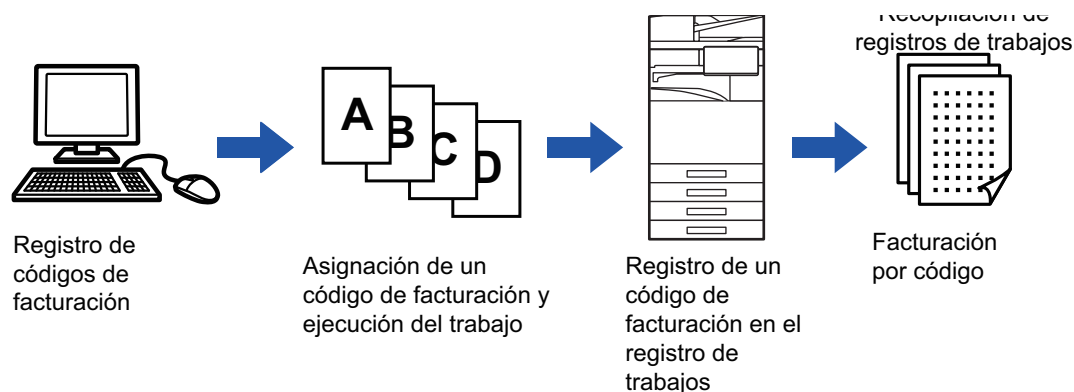

Tipos de códigos de facturación

Tipo	Descripción
Código principal	Se utiliza para categorizar los resultados de los trabajos de impresión y envío ejecutados y permitir una gestión eficiente. Por ejemplo, puede asignar un código por cliente y recopilar información sobre costes por cliente a partir de los registros de trabajos. Ejemplo de código: Emisión de empresa A
Código secundario	Disponible cuando el código principal por sí solo no es suficiente para gestionar los códigos de facturación. Por ejemplo, puede asignar información mensual sobre costes a un código secundario y recopilar la información mensual total sobre los costes de todos los clientes si el nombre del cliente se ha asignado al código principal. Ejemplo de código: Edición de octubre de 2022
Código predeterminado	Se asigna automáticamente si no se ha especificado el código principal o el código secundario.

Activar el uso de un código de facturación

Para activar el uso del código de facturación, seleccione "Ajustes (administrador)" → [Control de Usuario] → [Ajustes Código de facturación] → [Configuración de Administración], y establezca [Utilizar Código de facturación] como [Activar].

Recopilación de códigos de facturación

En "Ajustes (administrador)", seleccione [Configuraciones del sistema] → [Control del sistema] → [Registro de trabajos] → [Operación de Registro de Trabajo], y haga clic en el botón [Guardar] para descargar los registros de trabajos. Reúna los datos clasificando y distribuyendo los registros de trabajos guardados.



UTILIZAR CÓDIGO DE FACTURACIÓN

Si se activa el uso de un código de facturación en "Ajustes (administrador)", se abrirá la ventana de introducción del código de facturación cuando se realice la transición de modo (en el momento de la impresión o del envío en el modo de archivo de documentos).

Introduzca el código principal o el código secundario según corresponda.



- **Para activar el uso de un código de facturación**

Seleccione "Ajustes (administrador)" → [Control de Usuario] → [Ajustes Código de facturación] → [Configuración de Administración], y establezca [Utilizar Código de facturación] como [Activar].

- **Para mantener el código de facturación especificado en el momento de realizar la transición de modo**

Seleccione "Ajustes (administrador)" → [Control de Usuario] → [Ajustes Código de facturación] → [Configuración de Administración], y marque la casilla de verificación [Asumir el Código de facturación en el Modo Transición] como . De este modo no tendrá que introducir códigos de facturación en cada transición de modo.



Puede asignar códigos de facturación a la reimpresión/reenvío de archivos de destino y al envío de trabajos de impresión desde "Ajustes (administrador)" → [Operaciones con Documentos].

Especificación de un código de facturación nuevo

Para cambiar el código de facturación especificado por otro, toque [Cambiar Código de facturación] en el panel de acciones.

Cuando se abra la ventana de introducción del código de facturación, seleccione un código de facturación nuevo.

Seleccionar un código de facturación de la lista

Seleccione el código de facturación que desee de la lista de códigos de facturación registrados.

Es necesario registrar los códigos de facturación previamente.

[REGISTRO DE UN CÓDIGO DE FACTURACIÓN NUEVO \(página 8-32\)](#)

1

Cuando se abra la ventana de introducción del código de facturación, pulse la tecla [Seleccionar de Lista] del código principal.



- **Si no se especifica un código de facturación**

Toque la tecla [Sin uso de Código de facturación].



- **Para seleccionar el código de facturación utilizado anteriormente (en el momento de la autenticación de usuario)**

Toque [Use Código facturación utilizado anteriormente] en el panel de acciones en el momento de la autenticación de usuario; ello mostrará el código principal y el subcódigo que el usuario autenticado ha introducido previamente.



2

Código orincial	Nombre de código orincial
MAIN001	Company 1
MAIN002	Company 2
MAIN003	Company 3
MAIN004	Company 4
MAIN005	Company 5
MAIN006	Company 6
MAIN007	Company 7
MAIN008	Company 8

Pulse y seleccione el código principal de la lista.



Para buscar el código principal o el nombre del código principal

Pulse . Cuando se abra la ventana de búsqueda, escriba el código principal y el nombre del código principal y pulse la tecla [Iniciar Búsq.]. Aparecerá una lista con los resultados de la búsqueda.

3

Toque la tecla [OK].

Volverá a la ventana de introducción del código de facturación.



Para cancelar la selección de la lista

Toque [Cancelar y volver] en el panel de acciones. Con ello cancelará el código principal seleccionado y volverá a la ventana de introducción del código de facturación.



Para comprobar los detalles del código principal

Toque [Mostrar detalles] en el panel de acciones. Se abrirá la ventana de detalles. Compruebe los detalles y después pulse .

4

Código de facturación

Introduzca el Código de facturación.

Código principal AAAA Seleccionar de Lista

Código secundario AAAA Seleccionar de Lista

CA Sin uso de Código de facturación OK

Pulse la tecla [Seleccionar de Lista] del código secundario.

Aparecerá la lista de códigos secundarios. Siga el procedimiento descrito en los pasos 2 y 3 y después especifique el código secundario.

5

Código de facturación

Introduzca el Código de facturación.

Código principal AAAA Seleccionar de Lista

Código secundario AAAA Seleccionar de Lista

CA Sin uso de Código de facturación OK

Toque la tecla [OK].



Para borrar el valor del código de facturación especificado

Toque la tecla [CA]. Escriba de nuevo el código de facturación.



Introducción directa de un código de facturación

1

Código de facturación

Introduzca el Código de facturación.

Código principal AAAA Seleccionar de Lista

Código secundario AAAA Seleccionar de Lista

CA Sin uso de Código de facturación OK

Quando se abra la ventana de introducción del código de facturación, pulse el cuadro de [Código principal] y escriba el código principal.

Especifique el código utilizando hasta 32 caracteres de un byte.



Si no se especifica un código de facturación

Toque la tecla [Sin uso de Código de facturación]. El código de uso se establece como código principal.

2

Código de facturación

Introduzca el Código de facturación.

Código principal AAAA Seleccionar de Lista

Código secundario AAAA Seleccionar de Lista

CA Sin uso de Código de facturación OK

Pulse el cuadro de [Código secundario] y escriba el subcódigo.

Especifique el código utilizando hasta 32 caracteres de un byte.

3

Código de facturación

Introduzca el Código de facturación.

Código principal AAAA Seleccionar de Lista

Código secundario AAAA Seleccionar de Lista

CA Sin uso de Código de facturación OK

Toque la tecla [OK].



Para borrar el valor del código de facturación especificado

Toque la tecla [CA]. Escriba de nuevo el código de facturación.



REGISTRO DE UN CÓDIGO DE FACTURACIÓN NUEVO

Registrar un código de facturación nuevo.

Se puede registrar un código de facturación no solo desde la ventana de introducción del código de facturación, sino también desde "Ajustes".



Se puede registrar hasta un total de 2000 códigos principales y subcódigos.

Rango compartido del código de facturación

Los códigos de facturación registrados solo pueden compartirse con el grupo especificado en el momento de la autenticación de usuario.

Si no se especifica el rango compartido, los códigos de facturación registrados serán compartidos por todos los usuarios.

1

Código de facturación

Introduzca el Código de facturación.

Código principal AAAA **Seleccionar de Lista**

Código secundario AAAA **Seleccionar de Lista**

CA Sin uso de Código de facturación OK

Cuando se abra la ventana de introducción del código de facturación, toque [Seleccionar de Lista] del código principal.

Para registrar un código secundario nuevo, pulse la tecla [Seleccionar de Lista] del código secundario.

Los pasos siguientes son los mismos que con el código principal.

2

Seleccionar Código fact.

Código principal	Nombre de código principal
MAIN001	Company 1
MAIN002	Company 2
MAIN003	Company 3
MAIN004	Company 4
MAIN005	Company 5
MAIN006	Company 6
MAIN007	Company 7
MAIN008	Company 8

Cancelar o volver

Añadir/Editar Código de facturación

CA

Toque [Añadir/Editar Código de facturación] en el panel de acciones.



3

Toque [Agr. nuevo] en el panel de acciones.



Para volver a la ventana de selección del código de facturación

Pulse **OK**.

4

Pulse el cuadro de [Código principal] y escriba el código principal.

Especifique el código utilizando hasta 32 caracteres de un byte.

5

Pulse el cuadro de [Nombre de código principal] y escriba el nombre del código principal.

Especifique el nombre del código utilizando hasta 32 caracteres de un byte o doble byte.

6

Si es necesario, seleccione el rango compartido del código de facturación.

Pública para todos: Registra el código de facturación como un código público para todos los usuarios que utilicen la máquina.

Especif. direc. públ. destino: Limita el rango compartido del código de facturación para que se registre únicamente para el grupo especificado. Se pueden especificar hasta ocho grupos como destino público.

Si desea información detallada sobre el modo de especificar un destino público, consulte "[Rango compartido del código de facturación \(página 8-32\)](#)".



El destino público de un código de facturación no aparecerá si no se realiza la autenticación de usuario. El modo se establece automáticamente como [Pública para todos].



7

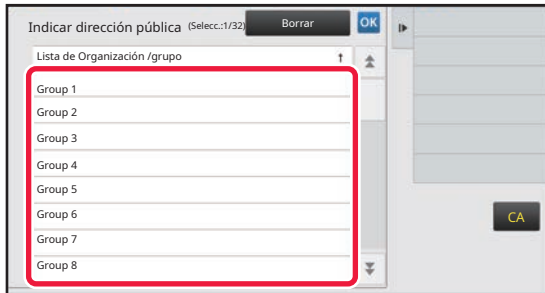

Pulse y seleccione un grupo como destino público

Pueden especificarse hasta ocho grupos. Una vez completada la configuración, pulse **OK**.



Para cancelar la configuración

Toque [Borrar] en el panel de acciones. Con ello cancelará el destino público registrado y volverá a la ventana anterior.

8

Para seguir registrando otros códigos de facturación, pulse [Registrar el próximo Código de facturación].

Realice los pasos 4 a 7 para registrar el código principal.



Para cancelar el registro

Toque [Cancelar y volver] en el panel de acciones. Con ello cancelará todos los códigos de facturación registrados y volverá a la ventana anterior.

9

Toque [Finalizar reg.] en el panel de acciones.

Con ello finalizará el registro y volverá a la ventana anterior. Pulse **OK** para finalizar el proceso de registro.



Para volver a la ventana de introducción del código de facturación

Toque la tecla [CA].



EDICIÓN O ELIMINACIÓN DE UN CÓDIGO DE FACTURACIÓN REGISTRADO

Puede cambiar o eliminar el código de facturación registrado.
El código de facturación también puede editarse o eliminarse desde "Ajustes".

Edición de un código de facturación

1

Código de facturación

Introduzca el Código de facturación.

Código principal AAAA **Seleccionar de Lista**

Código secundario AAAA **Seleccionar de Lista**

CA Sin uso de Código de facturación OK

Cuando se abra la ventana de introducción del código de facturación, pulse la tecla **[Seleccionar de Lista]** del código principal.

Para registrar un código secundario nuevo, pulse la tecla **[Seleccionar de Lista]** del código secundario. Los pasos siguientes son los mismos que con el código principal.

2

Seleccionar Código fact. OK

Código principal	Nombre de código principal
MAIN001	Company 1
MAIN002	Company 2
MAIN003	Company 3
MAIN004	Company 4
MAIN005	Company 5
MAIN006	Company 6
MAIN007	Company 7
MAIN008	Company 8

Cancelar o volver **Añadir/Editar Código de facturación** CA

Toque **[Añadir/Editar Código de facturación]** en el panel de acciones.

3

Registro código princ. OK

Código principal	Nombre de código principal
MAIN001	Company 1
MAIN002	Company 2
MAIN003	Company 3
MAIN004	Company 4
MAIN005	Company 5
MAIN006	Company 6
MAIN007	Company 7
MAIN008	Company 8

Añadir Nuevo **Modificar** Eliminar CA

Toque y seleccione el código principal que vaya a editar y después toque **[Modificar]** en el panel de acciones.



Para volver a la ventana de selección del código de facturación
Pulse **OK**.



4

Modifique el código principal según corresponda.

Si desea información sobre el modo de corregir el código, consulte los pasos 4 a 7 en "[REGISTRO DE UN CÓDIGO DE FACTURACIÓN NUEVO \(página 8-32\)](#)".

5

Toque [Finalizar reg.] en el panel de acciones.

Con ello finalizará el registro y volverá a la ventana anterior. Pulse **OK** para finalizar el proceso de registro.



Para volver a la ventana de introducción del código de facturación
Toque la tecla [CA].

Eliminación de un código de facturación

1

Código de facturación

Introduzca el Código de facturación.

Código principal AAAA Seleccionar de Lista

Código secundario AAAA Seleccionar de Lista

CA Sin uso de Código de facturación OK

Cuando se abra la ventana de introducción del código de facturación, pulse la tecla [Seleccionar de Lista] del código principal.

Para eliminar un subcódigo, toque la tecla [Seleccionar de Lista] del subcódigo.

Los pasos siguientes son los mismos que con el código principal.

2

Seleccionar Código fact.

Código principal	Nombre de código principal
MAIN001	Company 1
MAIN002	Company 2
MAIN003	Company 3
MAIN004	Company 4
MAIN005	Company 5
MAIN006	Company 6
MAIN007	Company 7
MAIN008	Company 8

OK Cancelar o volver

Añadir/Editar Código de facturación

CA

Toque [Añadir/Editar Código de facturación] en el panel de acciones.



3

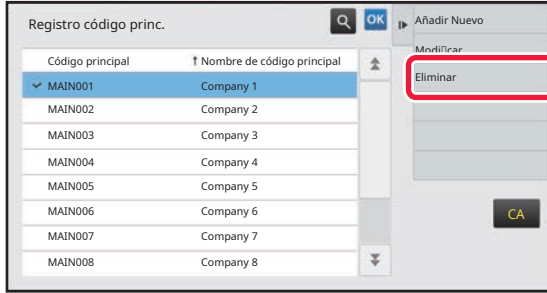

Toque y seleccione el código principal que vaya a eliminar y después toque [Eliminar] en el panel de acciones.



Para volver a la ventana de selección del código de facturación Pulse **OK**.

4

Cuando aparezca el mensaje de confirmación, pulse la tecla [Borrar].



USO DE ESTA MÁQUINA EN UN ENTORNO DE RED

USO DE WI-FI

WI-FI

Esta máquina se puede conectar con dispositivos móviles y otros dispositivos a través de Wi-Fi.

Esta máquina puede usar tres modos de comunicación.

El entorno Wi-Fi se puede configurar desde la configuración del sistema.

MODOS DE COMUNICACIÓN POR WI-FI

Modo infraestructura

La máquina y el dispositivo móvil se pueden comunicar a través de la red mediante un punto de acceso instalado.



Modo punto de acceso

La máquina se puede definir como punto de acceso y comunicarse con el dispositivo móvil. En este modo, la comunicación con la red a la que esté conectada la máquina no se encontrará disponible.





Modo Wi-Fi directo

La máquina y el dispositivo móvil se comunican directamente a través de Wi-Fi. En este modo, la comunicación con la red a la que esté conectada la máquina no se encontrará disponible.

La máquina y el dispositivo móvil están conectados en modo Wi-Fi Direct.



Esta función se puede utilizar en un dispositivo Android.

WPS

Al conectar por Wi-Fi, la conexión con el entorno de red se puede realizar simplemente con WPS, en lugar de configurar manualmente el SSID y los ajustes de seguridad.



WPS se encuentra disponible únicamente para el modo de infraestructura.

CONEXIÓN POR BLUETOOTH

Esta máquina y los dispositivos móviles se pueden conectar por Bluetooth.

Cuando se conecta un dispositivo móvil, los datos de su libreta de direcciones se pueden mostrar en el panel de la máquina y usarse como direcciones de destino.

Los números de fax (números de teléfono) y las direcciones de correo electrónico del dispositivo móvil conectado se pueden usar como direcciones de destino.



Para BP-50M26 / BP-50M31 / BP-50M36 / BP-50M45 / BP-50M55 / BP-50M65, se requiere un adaptador de conexión inalámbrica.



FÁCIL CONEXIÓN CON UN DISPOSITIVO MÓVIL COMPATIBLE CON NFC (CONEXIÓN FÁCIL)

Puede conectar la máquina fácilmente a un smartphone u otro dispositivo móvil compatible con NFC.

- Toque el área de punto táctil NFC en la esquina inferior derecha del panel de control.

Si previamente instala la aplicación dedicada en el dispositivo móvil, dicha aplicación se iniciará automáticamente una vez que el dispositivo se conecte a la máquina, lo que le permitirá imprimir de inmediato.

También puede realizar la conexión visualizando un código QR en el panel táctil de la máquina y escaneando dicho código con un dispositivo móvil que tenga instalada la aplicación dedicada.



- Asegúrese de que la función Wi-Fi y la función NFC del dispositivo móvil estén conectadas previamente.
- Para conocer qué lectores de tarjeta NFC y aplicaciones dedicadas se pueden utilizar, consulte a su distribuidor o representante de servicio autorizado más cercano.

CONEXIÓN MEDIANTE NFC

Puede conectar fácilmente un dispositivo móvil a la máquina sujetándolo en el área de punto táctil NFC.

Además, si instala en su dispositivo móvil la aplicación dedicada, dicha aplicación se iniciará automáticamente cuando el dispositivo se conecte a la máquina, lo que le permitirá enviar datos e imprimir en la máquina de inmediato.

Configure de antemano los ajustes de la máquina para permitir el uso de NFC y LAN inalámbrica.



Esta función puede no ser compatible según la versión de Android de su dispositivo.

1

Sujete su dispositivo móvil en el área de punto táctil NFC



Si la máquina se encuentra en el estado de desconexión automática, al sujetar el dispositivo móvil en el área de punto táctil NFC, la máquina se reactivará. Sin embargo, si el [Modo de suspensión] está establecido como [Ahorro de energía Prioridad], deberá reactivar la máquina de forma manual.

2

Conexión con la máquina desde un dispositivo móvil

La máquina y el dispositivo móvil inician la conexión automáticamente.

Si la aplicación dedicada no está instalada, su dispositivo móvil se conectará automáticamente al sitio Google Play™ y descargará la aplicación dedicada.

Si la aplicación dedicada ya está instalada en su dispositivo móvil, esta se iniciará.

Puede imprimir y escanear desde la aplicación.



Si la conexión no se realiza con éxito, intente lo siguiente:

- Mueva el dispositivo móvil lentamente sobre el área de punto táctil NFC.
- Si el dispositivo móvil lleva incorporada una carcasa, retire la carcasa.



CONEXIÓN MEDIANTE UN CÓDIGO QR

Puede realizar la conexión visualizando el código QR en el panel táctil de la máquina y, a continuación, haciendo que su dispositivo móvil (con la aplicación dedicada ya instalada) lea el código QR.

La máquina envía al dispositivo móvil la información necesaria para la conexión, y dicha información se guarda. No se requiere ningún ajuste en el dispositivo móvil, y la configuración se lleva a cabo rápidamente.

Configure de antemano los ajustes de la máquina para permitir la conexión mediante un código QR.



Esta función se puede utilizar en un dispositivo Android y en un dispositivo iOS.

1

Toque la tecla [Conex. rápida (Código QR)] en la pantalla de inicio.

El código QR aparece en el panel táctil.

Previamente, active los códigos QR en [Ajuste de conexión fácil] en los Ajustes (administrador), y active la visualización de la tecla [Configuración de conexión rápida (Código QR)] en [Configuración de la pantalla de inicio].

2

Inicie la aplicación dedicada en su dispositivo móvil

3

Lea el código QR del panel táctil con el dispositivo móvil



El código QR contiene la información de conexión de la máquina. Dicha información se guardará en su dispositivo móvil. También puede establecer un punto de acceso externo como destino de la conexión.



NAS

NAS (Network Attached Storage) es un dispositivo de almacenamiento conectado a la red.

Puede usar parte del área de unidad local de la máquina como un simple servidor de archivos para guardar archivos y examinar archivos guardados.

ESTRUCTURA DE CARPETAS

La estructura de las carpetas es la siguiente.

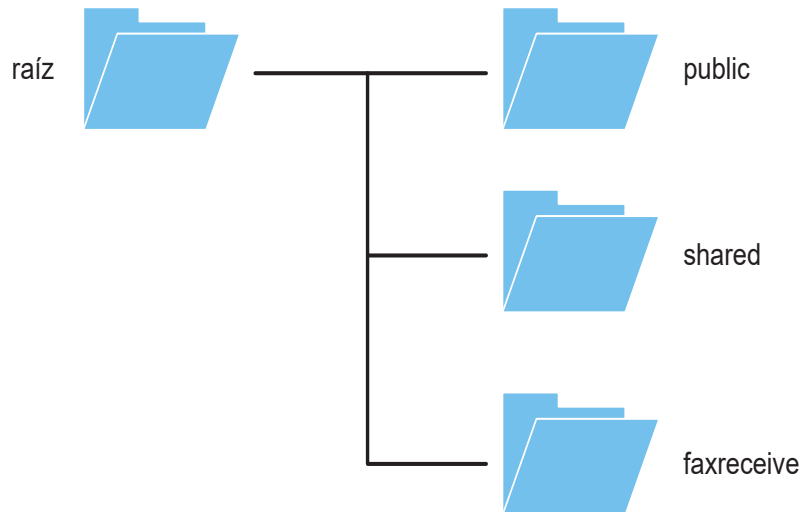

- raíz
- public: Área para guardar archivos PDF para examinar en PC que se hayan creado usando la función de archivo de documentos.
- shared: Área en la que puede crear carpetas libremente.
- faxreceive: Área para guardar datos recibidos usando la función de almacenamiento en unidad local de datos recibidos.

Guardar archivos en NAS / examinar archivos NAS

1

Puede guardar datos que necesite en la unidad local de la máquina y visualizar los datos en su ordenador.

Documento escaneado en la máquina

En archivo de documentos, pulse la casilla de verificación [Crear PDF para examinar en PC] para seleccionarla y copie en la carpeta pública para guardar los datos.

[Información de archivo \(página 7-13\)](#)

Datos de fax recibidos

Configure "Ajustes (administrador)" - [Configuraciones del sistema] → [Configuración Envío Imágenes] →

[Configuración de ruta entrante (reenvío/almacenamiento)] → [Configuración de ruta entrante (almacenamiento)].

[ALMACENAMIENTO DE FAXES RECIBIDOS EN EL ALMACENAMIENTO DE LA MÁQUINA \(DIRECCIONAMIENTO INTERNO\) \(página 5-76\)](#)



2

Usar como servidor de archivos / examinar archivos guardados.

Para utilizar esta opción, abra cualquier pantalla de carpeta en su ordenador e introduzca la dirección IP de la máquina después de "\\" en la barra de direcciones (ejemplo: \\192.168.1.28).



- Se han definido restricciones de acceso para cada carpeta, de modo que debe introducir el nombre de usuario y la contraseña de la cuenta de administrador o de una cuenta de usuario que se haya registrado en la máquina.
- El tamaño máximo por archivo es de 2 GB.



MANIPULACIÓN REMOTA DE LA MÁQUINA

Utilice la máquina de forma remota desde su ordenador o dispositivo móvil, como un teléfono inteligente. Con esta función podrá manipular la máquina utilizando el mismo panel de control de la máquina pero visualizado en su PC, igual que si lo hiciera desde la propia la máquina.

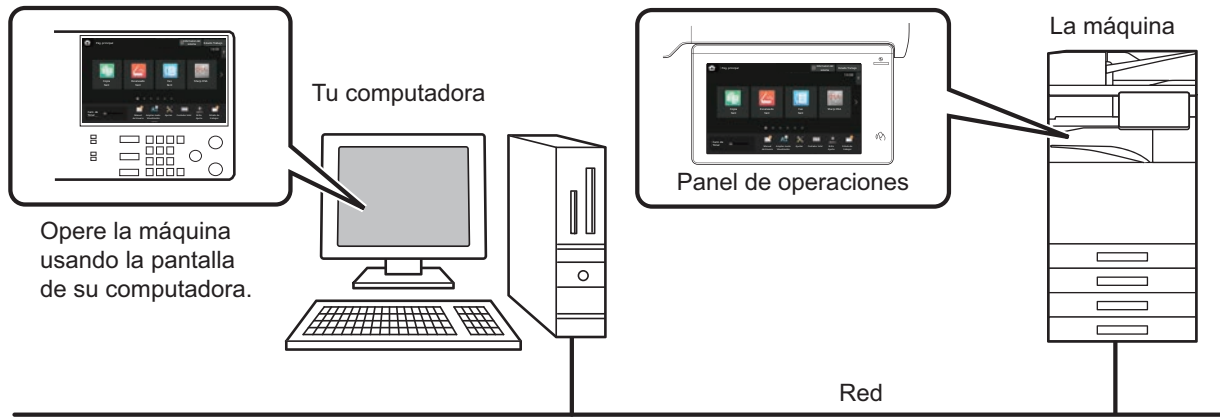

La función de manipulación remota solo se puede utilizar desde un dispositivo a la vez. Para utilizar la función de manipulación remota debe seguir el siguiente procedimiento.

- En "Ajustes (administrador)", seleccione [Configuraciones del sistema] → [Configuraciones Comunes] → [Configuración de Operaciones] → [Configurar Condiciones] → [Ajustes de Funcionamiento Remoto] → [Funcionamiento Software Remoto] y seleccione [Allow] para [Autoridad Operativa].
- Conecte la máquina a la red.
- Instale el software de la aplicación VNC (software VNC recomendado: RealVNC) en su dispositivo.

Una vez completada la preparación, siga el procedimiento que se explica a continuación para configurar la función.

Ejemplo: RealVNC®

1

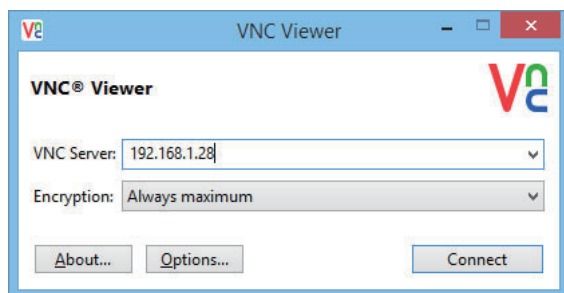

Inicie el visor VNC, introduzca la dirección IP de la máquina en el recuadro "VNC Server" y haga clic en el botón [Connect].



Póngase en contacto con el administrador de la máquina para obtener su dirección IP.



2

Siga el mensaje del panel de control de la máquina para autorizar la conexión.

Al conectar la máquina al software de la aplicación VNC,  aparecerá en la barra del sistema del panel táctil de la máquina.

Si desea desconectarse, cierre el software de la aplicación VNC o pulse .



Utilice el panel de control como lo haría en la máquina. No obstante, no puede introducir valores en serie haciendo clic continuamente en la misma tecla.



Sharp OSA

Sharp OSA (Open Systems Architecture) es una arquitectura que vincula directamente la máquina con aplicaciones de software (aplicaciones externas) para trabajar en red.

Si utiliza una máquina compatible con Sharp OSA, puede vincular controles del panel de control y funciones del dispositivo como el envío de escaneos a aplicaciones externas.

COMUNICACIÓN DE LA APLICACIÓN

Este módulo le permite vincular la máquina a la aplicación de un escáner y a otras aplicaciones estándar. Puede establecer una aplicación estándar en "Ajustes (administrador)" y "Sharp OSA".



Se requiere el módulo de comunicación entre aplicaciones (BP-AM10) para usar estas funciones en la BP-50M26 / BP-50M31 / BP-50M36 / BP-50M45 / BP-50M55 / BP-50M65.

1

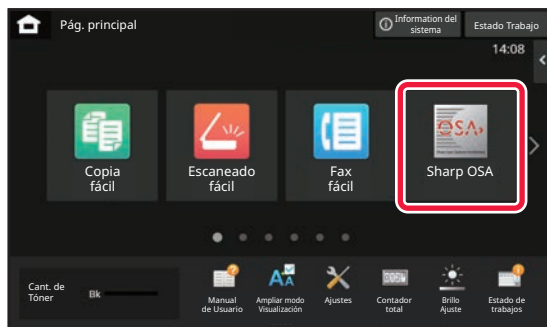

Toque la tecla [Sharp OSA] en la pantalla de inicio.

Si no se ha almacenado ninguna aplicación estándar, no se puede pulsar esta tecla.

2

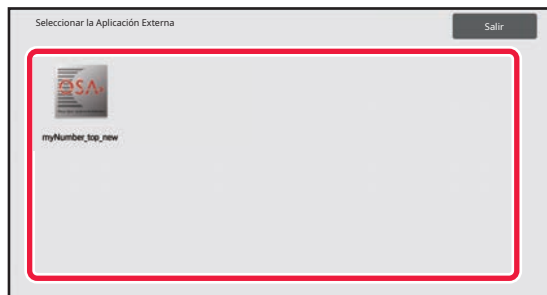

Seleccione una aplicación estándar.

Si se han almacenado dos o más aplicaciones estándar, aparecerá la pantalla para seleccionar la aplicación estándar que desea utilizar. Pulse la aplicación estándar que desea utilizar.

Si sólo se ha almacenado una aplicación estándar, se iniciará la conexión con la misma.

3

Conecte la máquina a la aplicación estándar.

Aparece el mensaje "Conectando con el servidor de aplicación externo." mientras la máquina inicia la comunicación con la aplicación estándar.



APLICACIÓN DE CUENTA EXTERNA

El módulo de cuenta externa le permite utilizar una "aplicación de cuenta externa" para llevar una gestión centralizada de las cuentas de un MFP en una red.

Una "aplicación de cuenta externa" se puede utilizar en "modo de autenticación externa" o en "modo de recuento externo".

Cuando se utiliza el "modo de autenticación externa", la pantalla de inicio de sesión se recupera desde la aplicación al poner la máquina en funcionamiento. Cuando se concluye un trabajo, se envía una pantalla de notificación del mismo a la aplicación para poder llevar un recuento de cada usuario autenticado. Cuando se utiliza el "modo de recuento externo", no se muestra la pantalla de inicio de sesión al poner la máquina en funcionamiento. Sólo se enviará una notificación de resultado de trabajo a la aplicación. No se puede utilizar la autenticación de usuario por medio de la aplicación de cuenta externa. No obstante, se puede utilizar esta aplicación en combinación con la función de cuenta interna.



Se requiere el módulo de cuentas externas (BP-AM11) para usar estas funciones en la BP-50M26 / BP-50M31 / BP-50M36 / BP-50M45 / BP-50M55 / BP-50M65.

Configuración de la aplicación de cuenta externa

Una vez configurada la aplicación externa en "Ajustes (administrador)", reinicie la máquina para activar la configuración.

Para reiniciar la máquina, consulte "[CONEXIÓN DE LA ALIMENTACIÓN \(página 1-11\)](#)".

Funcionamiento en el modo de cuenta externa

A continuación se describe el procedimiento para utilizar una aplicación de cuenta externa en los dos modos.

Modo de autenticación externa

Cuando se enciende la máquina en el modo de autenticación externa, ésta accede a la aplicación de cuenta externa y muestra la pantalla de inicio de sesión. Esta pantalla también aparece si se pulsa la tecla [Llamada] para ejecutar un trabajo en la pantalla de estado de trabajo completo. (La pantalla de inicio de sesión no aparece si el usuario ya se ha registrado utilizando el método normal.)

Pulse la pantalla de estado de los trabajos mientras se muestre la pantalla de inicio de sesión y aparecerá la pantalla Estado Trabajo. Para volver a la pantalla anterior, pulse la tecla de selección de modo.



- La función de control de usuarios de la máquina no puede utilizarse en el modo de autenticación externa. No obstante, se pueden usar las opciones "Registro de Usuario", "Visualizar el Contador de Usuario", "Poner a Cero el contador de Usuario", "Imprimir Información del Usuario" y "Ajuste del número de nombres de usuario visualizados".
- La tecla de selección de modo no puede utilizarse mientras se muestra la pantalla de inicio de sesión.

Si falla el inicio de sesión:

Si la pantalla de inicio de sesión no aparece o la aplicación no funciona correctamente, puede que la máquina también deje de funcionar de forma correcta. En ese caso, fuerce la finalización del modo de cuenta externa.

Modo de recuento externo

A diferencia del modo de autenticación externa, cuando la máquina se pone en funcionamiento en "modo de recuento externo", no se muestra la pantalla de inicio de sesión de la aplicación de cuenta externa una vez que se ha puesto en funcionamiento la máquina. Sólo se envía el resultado del trabajo a la aplicación de cuenta externa.

El modo de recuento externo puede utilizarse en combinación con la función de control de usuario de la máquina. (El modo de recuento externo también se puede utilizar cuando el control de usuario y el control de cuentas se encuentran desactivados.)



ESCANEO DE VIRUS

Cuando esta máquina esté conectada a un entorno de red, podrá estar expuesta a virus y otros ataques del exterior. También es posible que se infecte con un virus a través de un dispositivo de memoria USB. Puede ocurrir que un virus que haya infectado el dispositivo se extienda a otros dispositivos. Instalando un kit de detección de virus, se pueden detectar y gestionar los virus de un modo precoz para evitar que se extienda la infección del virus.



- La máquina debe estar conectada a una red y tener acceso a Internet. Conéctela a una LAN mediante el conector LAN de la máquina o la función de LAN inalámbrica, y realice los ajustes necesarios consultando "[Ajustes de red \(página 9-195\)](#)". Asimismo, consulte "[Control del puerto \(página 9-229\)](#)", y configure el puerto cliente HTTPS como "Habilitado". Asimismo, si fuera necesario, configure "[Ajuste de proxy \(página 9-215\)](#)".
- Los ajustes del escaneo de virus se configuran en [Configuración de detección de virus] en [Configuración de Seguridad]. La primera vez que entre en [Configuración de detección de virus], aparecerá la pantalla de acuerdo de la licencia del software. Lea y acepte los términos del acuerdo para poder usar el kit de detección de virus.

PERÍODO DE ACTUALIZACIÓN DEL ESCAÑO DE VIRUS/DEFINICIÓN DE VIRUS Y DATOS OBJETIVO

En esta sección se describe el período en que se actualiza el escaneo de virus y el archivo de definición de virus, y los datos objetivo para el escaneo.

Período de escaneo de virus

El escaneo de virus comienza en los momentos siguientes.

Durante el escaneo de virus, se mostrará el icono  en el área del sistema y en la información de la máquina, en la pantalla de información del sistema.

Escaneo durante la instalación y actualización

Escaneos de virus durante las actualizaciones del firmware, instalación de aplicaciones incrustadas y actualizaciones.

Escaneo en tiempo real

Esta función escanea virus durante la entrada y salida de datos desde y hacia la máquina. Esta función se puede utilizar cuando está activado [Detectar virus en los datos de entrada-salida] en [Configuración de detección de virus] de la configuración del sistema.

Escaneo habitual

Escaneos de virus en fechas y horas fijas. Esta función se puede utilizar cuando está activado [Detectar virus a una hora específica] en [Configuración de detección de virus] de la configuración del sistema. La fecha y hora se puede establecer en [Tarea programada], en [Configuración de detección de virus].



Escaneo a petición

Puede ejecutar un escaneo de virus de forma inmediata. Cuando aparezca **i** en el escaneo de virus de la información de la máquina, en la pantalla de información del sistema, toque **i**, y después toque [Escanear ahora] para ejecutar el escaneo. También puede seleccionar [Detectar virus ahora] en [Configuración de detección de virus], en la configuración del sistema para ejecutar el escaneo.



Período de actualización de los archivos de definición de virus

Puede actualizar el archivo de definición de virus en los siguientes momentos.

Actualización habitual

Actualización automática que mantiene los archivos de definición de virus en el estado más reciente.

Actualización a petición

Puede actualizar el archivo de definición de virus de inmediato. Cuando aparezca **i** en el escaneo de virus de la información de la máquina, en la pantalla de información del sistema, toque **i**, y después toque [Actualizar ahora] para actualizar el archivo de definición de virus. También puede actualizar el archivo de definición de virus seleccionando [Actualizar ahora] en [Configuración de detección de virus] en la configuración del sistema.

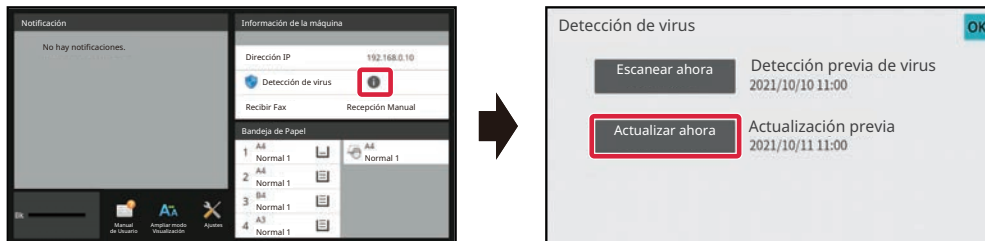

Datos objetivo para el escaneo de virus

Se escanearán los siguientes datos en busca de virus.

- Firmware de la máquina
- Aplicaciones incrustadas
- Datos de entrada/salida de la máquina (datos de los trabajos, datos de configuración de la máquina, datos de las libretas de direcciones, datos de entrada/salida del archivo de documentos)
- Datos almacenados en la carpeta NAS de la máquina (carpeta shared, carpeta faxreceive)



Combinación de datos objetivo y escaneo de virus

Las combinaciones de datos objetivo y escaneo de virus son las siguientes.

	Escaneo durante la instalación y actualización	Escaneo en tiempo real	Escaneo habitual	Escaneo a petición
Firmware de la máquina	Sí	No	Sí	Sí
Aplicaciones incrustadas	Sí	No	Sí	Sí
Datos de entrada/salida de la máquina	No	Sí	Sí*	Sí*
Datos almacenados en la carpeta NAS	No	No	Sí	Sí

* En cuanto a los datos de entrada/salida de la máquina, los datos guardados en el almacenamiento serán objeto de escaneo habitual y escaneo a petición.



CUANDO SE DETECTA UN VIRUS

Mostrado en la pantalla de información del sistema

Cuando se detecta un virus mediante el escaneo de virus, se muestra la siguiente pantalla en la pantalla de información del sistema.

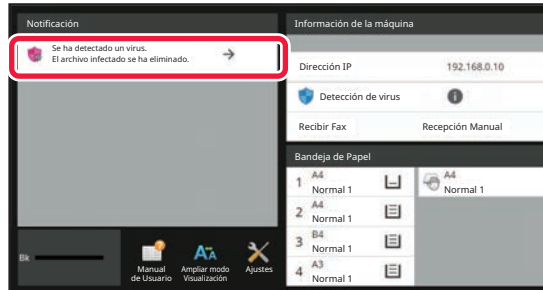

También aparecerá un icono  en el área del sistema para indicar que se ha detectado un virus.

Si se detecta un virus, deje de usar la máquina y adopte medidas antivirus.

Al tocar en la lista de "Notificación" se mostrará el mensaje eliminado y la información del virus, si se ha eliminado, la fecha y hora de la detección, el tipo de datos objetivo y el nombre del archivo objetivo o el nombre de la aplicación.

Si el kit de detección de virus ya ha adoptado alguna medida contra el virus, toque [Eliminar notificación] para borrar el mensaje en "Notificación".

Si se requieren derechos administrativos para eliminar el virus, aparecerá un mensaje con información del virus, la fecha y hora de la detección, el tipo de datos objetivo y el nombre del archivo objetivo o el nombre de la aplicación, junto con un mensaje para que contacte con el administrador.

Si necesita la confirmación del administrador, toque [Eliminar notificación] para que aparezca la pantalla de inicio de sesión del administrador; una vez que haya iniciado sesión, el mensaje se borrará.



Aunque se detecten varios virus, solo se mostrará una línea en la "Notificación". Una vez que haya eliminado el primer mensaje de la "Notificación", aparecerá el contenido del siguiente virus en la misma línea de la "Notificación".

Cuando se detecte un virus, la máquina actuará del siguiente modo.

Si los datos objetivo son el firmware de la máquina

Escaneo durante la instalación y actualización	La actualización se cancelará y en el panel táctil se indicará que el archivo actualizado está dañado. Una vez que el usuario confirme el contenido y cierre la pantalla, la máquina funcionará con el firmware anterior a la actualización. Si el firmware se había actualizado de forma remota, la actualización se cancelará y la información sobre la detección del virus se mostrará en la "Notificación" de la pantalla de información del sistema. La máquina funcionará con el firmware anterior a la actualización.
Escaneo habitual/Escaneo a petición	El mensaje aparece en la "Notificación" de la pantalla de información del sistema acerca de la detección del virus y la necesidad de consultar al servicio técnico. La máquina continuará funcionando.



Si los datos objetivo son una aplicación incrustada

Escaneo durante la instalación y actualización	<p>Instalación y actualización a través del portal de la aplicación/memoria USB Se cancela la instalación/actualización, y en el panel táctil se indica que se ha detectado un virus. Al actualizar, el usuario confirma el contenido, la pantalla desaparece, y después la aplicación funciona como antes de la actualización.</p> <p>Instalación y actualización a través de la página web Se cancela la instalación/actualización, y se muestra la detección del virus en la página web. Al actualizar, la máquina funcionará con la aplicación anterior a la actualización.</p> <p>Al actualizar el firmware Se comprueba cuando se enciende la máquina después de la actualización del firmware. La actualización se cancela y se muestra el mensaje sobre la detección del virus en la "Notificación" de la pantalla de información del sistema. La aplicación en la que se detectó el virus se elimina.</p>
Escaneo habitual/Escaneo a petición	Se muestra el mensaje sobre la detección del virus en la "Notificación" de la pantalla de información del sistema.

Cuando los datos objetivo son los datos de entrada/salida de la máquina

Escaneo en tiempo real	<p>Cuando se detecta un virus relativo a los datos de entrada, en el panel táctil se indica que se ha detectado un virus, los datos de entrada o el trabajo que iba a entrar se cancelan, y los datos o los datos del trabajo que se iban a enviar se desechan. Los datos de la fuente de entrada (memoria USB, servidor externo, etc.) no se eliminan.</p> <p>Cuando se detecta un virus relativo a los datos de salida, en el panel táctil se indica que se ha detectado un virus, los datos de salida o el trabajo que iba a enviar se cancelan, y los datos de salida o los datos del trabajo se eliminan.</p> <p>Se mostrará el mensaje sobre la detección del virus en la "Notificación" de la pantalla de información del sistema.</p>
Escaneo habitual/Escaneo a petición	Se muestra el mensaje sobre la detección del virus en la "Notificación" de la pantalla de información del sistema.

Si los datos objetivo son los datos almacenados en una carpeta NAS

Escaneo habitual/Escaneo a petición	<p>Se eliminan los datos detectados.</p> <p>Se mostrará un mensaje en la "Notificación" de la pantalla de información del sistema con el contenido de los datos infectados que se hayan eliminado al detectarse un virus.</p>
-------------------------------------	---



Todos los archivos de la carpeta NAS en los que se haya detectado un virus se eliminarán; por tanto, asegúrese de realizar copias de seguridad de los archivos antes de infectarse con un virus. Asimismo, no guarde archivos importantes en la carpeta NAS.

Si están activadas las opciones "Registro de auditoría" y "Alerta por correo electrónico", cuando se detecte un virus, este se registrará y se enviará una alerta por correo electrónico.

"Registro de auditoría" del escaneo de virus

Para obtener más información acerca del "Registro de auditoría", consulte "[Registro de auditoría \(página 9-244\)](#)" en la configuración del sistema.

Alerta por correo electrónico

El asunto del virus detectado y la información del virus se notifican en el cuerpo del mensaje de correo electrónico. Para obtener más información acerca de las alertas por correo electrónico, consulte "[Estado y alertas por correo electrónico \(página 9-264\)](#)" en la configuración del sistema.



ACTUALIZACIÓN DEL ARCHIVO DE DEFINICIÓN DE VIRUS

Se actualiza el archivo de definición de virus en los siguientes momentos.

- **Al encender la máquina**

Se actualiza el archivo de definición de virus al encender la máquina. Si se ejecuta un escaneo de virus al encender, antes del escaneo se actualiza el archivo de definición de virus.

- **Actualización habitual**

Se actualizan automáticamente los archivos de definición de virus para mantener los archivos en el estado más reciente. Se actualizan automáticamente; no se requiere ningún ajuste.

- **Actualización a petición**

El archivo de definición de virus se actualiza utilizando la información de la máquina de la pantalla de información del sistema o [Actualizar ahora] del ajuste de escaneo de virus.

Cuando se produce un error en la actualización del archivo de definición de virus

Cuando se produce un error en la actualización del archivo de definición de virus, aparece la siguiente pantalla en la pantalla de información del sistema.

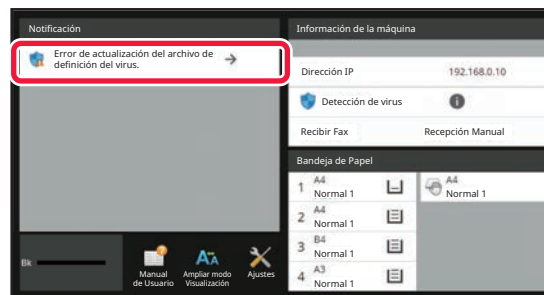

Asimismo, aparecerá un icono  en el área del sistema para indicar que se ha producido un error en la actualización del archivo de definición de virus.

En cuanto al estado, el motivo del error de actualización aparecerá en la sección "Notificación" de la pantalla de información del sistema; revise los detalles.

- Error de conexión con el servidor (no se puede conectar con Internet / servidor no encontrado)
- Error de descarga (error de comunicación / datos recibidos dañados, etc.)
- Error de hora del sistema (la hora del dispositivo y la hora del servidor difieren en más de 24 horas)
- Error de autenticación (error de autenticación del servidor)



Cuando está activado "Registro de auditoría", se registra el error al actualizar los archivos de definición de virus.



DISEÑO UNIVERSAL DE LA MÁQUINA

DISEÑO UNIVERSAL DE LA MÁQUINA

La estructura de la máquina y el software se han diseñado para que cualquier persona pueda usar la máquina con facilidad.

DISEÑO UNIVERSAL RELACIONADO CON EL FUNCIONAMIENTO

Ajuste del ángulo del panel de control

El ángulo del panel de control puede ajustarse para que se pueda utilizar incluso sentado.

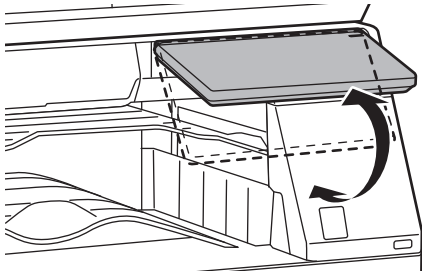

Tirador en las bandejas de papel

Los tiradores facilitan el uso desde arriba o desde abajo. Simplemente colocando la mano en un tirador y tirando de él se liberará el bloqueo. Las bandejas pueden manipularse con naturalidad. (excepto un stand/cajón de papel de 550 y 2100 hojas o bandeja de gran capacidad)

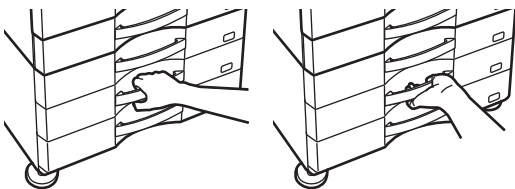



Cambio del tiempo de respuesta de las teclas

El tiempo de respuesta de las teclas puede cambiarse según se requiera.

En "Ajustes (administrador)", seleccione [Configuraciones del sistema] → [Configuraciones Comunes] → [Configuración de Operaciones] → [Configurar Condiciones] → [Ajuste Teclas de Función.].

- **Tiempo para aceptar la entrada de tecla**

Esta opción determina cuánto tiempo debe estar pulsada una tecla en el panel táctil hasta que queda registrada su entrada. El tiempo puede fijarse entre 0 y 2 segundos, en incrementos de 0,5 segundos.

Al prolongar la opción de tiempo, puede evitarse la entrada de una tecla si se pulsa accidentalmente. Tenga en cuenta, no obstante, que cuanto mayor sea el valor, más atención hay que prestar al pulsar las teclas para asegurarse de que queda registrada su pulsación en cada momento.

- **Desactivar Repetición Automática Teclas**

Se utiliza para desactivar la repetición de teclas.

La repetición de teclas hace que el valor cambie continuamente mientras se pulsa la tecla, no sólo cada vez que se pulsa.

- **Tiempo de Detección de Pulsación Continuada**

Seleccione un tiempo para detectar como pulsación continuada la pulsación de las teclas.

- **Intervalo de Velocidad de Pulsación Doble**

Seleccione un intervalo para detectar una pulsación doble (dos veces).

Confirmación de la colocación del original en el alimentador de documentos

El indicador de colocación del original se ilumina cuando el original está correctamente colocado en la mesa de colocación de originales.

Incluso para los usuarios que tengan dificultades para confirmar que el original está colocado en la mesa de colocación de originales, el indicador de colocación del original se puede activar para confirmar que el original está correctamente colocado.

DISEÑO UNIVERSAL RELACIONADO CON LA VISIÓN

Cambio del tamaño del texto

El tamaño del texto del panel táctil puede cambiarse. Si el texto del panel táctil es pequeño y resulta difícil de leer, se puede ampliar.

En "Ajustes (administrador)", seleccione [Configuraciones del sistema] → [Configuraciones Comunes] → [Configuración de Operaciones] → [Configurar Condiciones] → [Ampliar modo visualización].

- **Ampliar modo visualización**

Permite visualizar caracteres grandes en la pantalla.

 aparece en el área del sistema cuando está activado Ampliar modo visualización.

DISEÑO UNIVERSAL RELACIONADO CON EL SONIDO

Sonidos de alerta audibles al cambiar los ajustes

Al moverse entre los ajustes tasa de copia o exposición se alerta al usuario mediante un sonido audible en la configuración predeterminada (tasa de copia 100%, exposición 3).

En "Ajustes (administrador)", seleccione [Configuraciones del sistema] → [Ajustes de sonido] → [Ajuste del pitido (Común)] → [Sonido de Sensor de Teclas] y [Tono de referencia].

- **Sonido de Sensor de Teclas**

Controla el nivel de sonido del sensor de teclas o apaga el sonido. También puede tener dos señales que suenen con valores iniciales al establecer la relación en modo de copia o al ajustar la exposición en cualquier modo.



Pantalla en la que se aplica el ajuste.	Valor inicial
Pantalla de ajuste de ratio en la pantalla inicial del modo de copia	Porcentaje 100 %
Pantalla de configuración de la exposición en la pantalla inicial del modo de copia	Nivel de exposición: 3 (medio)
Pantalla de ajuste de exposición en la pantalla inicial de los modos de fax, fax de Internet y escáner de red	
Pantalla de ajuste de exposición para Escanear a unidad local en el modo de archivo de documentos	

- **Devolver la configuración predet. del sonido de las teclas**

Cuando especifique la exposición en la pantalla de ajuste de la exposición de cada modo, sonará un pitido dos veces cuando se alcance el valor de referencia.



CARACTERÍSTICAS DE DISEÑO UNIVERSAL

La máquina tiene características y ajustes de diseño que son compatibles con el diseño universal.

Interfaz de usuario de fácil uso

- **Modo fácil**

Este modo muestra solo elementos de uso frecuente. Los botones y el texto están ampliados para facilitar el uso aún más. Casi todas las operaciones habituales pueden ejecutarse mediante la pantalla de modo fácil.

[MODO DE COPIA \(página 3-3\)](#)

[MODO DE FAX \(página 5-7\)](#)

[MODO DE ESCÁNER DE RED \(página 6-8\)](#)

- **Personalización de la pantalla de inicio y adición de iconos**

Se pueden añadir iconos a la pantalla de inicio. También es posible cambiar la imagen de un icono y personalizarla. Para añadir una imagen de icono, utilice "Ajustes (administrador)" - [Configuraciones del sistema] → [Configuración de la pantalla de inicio] → [Icono].

Para añadir un icono a la pantalla de inicio, añada una tecla en "Ajustes (administrador)" - [Configuraciones del sistema] → [Configuración de la pantalla de inicio] → [Configurar Condiciones] → [Botón Inicio]/[Tecla fija].

- **Personalización de la pantalla de inicio: cambio del orden de visualización**

Se puede cambiar el orden en que se muestran los elementos en la pantalla de inicio de forma que aparezcan primero aquellos que se utilicen con más frecuencia.

Para cambiar el orden de los elementos en la pantalla de inicio, vaya a "Ajustes (administrador)" - [Configuraciones del sistema] → [Configuración de la pantalla de inicio] → [Configurar Condiciones] → [Botón Inicio].

- **Personalización de la pantalla de inicio: diseño intuitivo y de fácil uso**

Se utiliza un diseño de iconos planos para que la pantalla resulte intuitiva y fácil de visualizar. Siempre se muestra el nivel de tóner, con lo que se elimina la necesidad de ejecutar una acción para comprobarlo.



Si desea información sobre los procedimientos para editar la pantalla de inicio, consulte la "[EDITAR LA PANTALLA DE INICIO \(página 2-20\)](#)".

- **Visualización de alto contraste (patrón de diseño universal)**

La imagen del panel táctil se puede configurar con un alto contraste.

Seleccione [Patrón 7] en "Ajustes (administrador)" - [Configuraciones del sistema] → [Configuraciones Comunes] → [Configuración de Operaciones] → [Configurar Condiciones] → [Ajuste del patrón de la pantalla].

- **Visualización multilingüe**

El idioma utilizado en el panel táctil puede cambiarse por otro, como inglés o francés.

Seleccione el idioma deseado en "Ajustes (administrador)" - [Configuraciones del sistema] → [Configuraciones Comunes] → [Configuración de Operaciones] → [Configurar Condiciones] → [Configuración del Idioma de Pantalla].



Funcionamiento intuitivo

- **Uso del código QR para visualizar la página del Manual del usuario.**

Toque la tecla [Manual del usuario] en la pantalla de inicio del panel táctil para visualizar un código QR que indica la página que contiene el manual del usuario. Puede leer el código QR con su dispositivo móvil para visualizar fácilmente la página correspondiente.

- **Funcionamiento sencillo guardando programas**

La función de programa permite guardar grupos de ajustes para copias, fax y otras funciones. Guardando grupos de ajustes de uso frecuente se pueden seleccionar fácilmente estos ajustes.

[PROGRAMAS \(página 3-140\)](#)

[ALMACENAMIENTO DE OPERACIONES DE FAX \(PROGRAMA\) \(página 5-81\)](#)

[ALMACENAMIENTO DE OPERACIONES DE ESCANEADO \(PROGRAMA\) \(página 6-100\)](#)

- **Manejo remoto**

Es posible visualizar el panel táctil de la máquina en un ordenador de la misma red para manejar la máquina desde el ordenador. De este modo también se puede mostrar cómo utilizar la máquina en un ordenador, y las personas que tengan dificultades con el uso del panel táctil podrán manejar la máquina desde un ordenador.

[MANIPULACIÓN REMOTA DE LA MÁQUINA \(página 8-44\)](#)

Funcionamiento más fácil en la máquina

- **Separador de trabajos**

Incluso si se ejecuta un trabajo de copia mientras la máquina está recibiendo un fax, se puede utilizar el separador de trabajos para sacar los trabajos a distintas bandejas de forma que las páginas no se mezclen.

[NOMBRES Y FUNCIONES DE LAS PIEZAS \(página 1-2\)](#)

- **Color oscurecido de la bandeja de salida**

El color de la bandeja de salida se oscurece para poder distinguir fácilmente qué bandeja se ha utilizado para sacar un trabajo.

- **En el lado derecho del panel de control**

Ubicado en el lado derecho del panel de control, permite sacar fácilmente el papel sin interferir con la bandeja de salida.

Cambio sencillo del tóner

- **Apertura de la caja de tóner con una mano**

La caja que contiene un cartucho de tóner se puede abrir fácilmente con una mano.



LISTA DE REGISTROS DE TRABAJOS

ELEMENTOS REGISTRADOS EN EL REGISTRO DE TRABAJOS

La máquina registra los trabajos realizados en el registro de trabajos.

Abajo se describe la información principal que queda registrada en el registro de trabajos.



- A fin de facilitar el cálculo de los contadores de uso en máquinas configuradas de manera distinta, los elementos registrados en el registro de trabajos son fijos, independientemente de los dispositivos periféricos que estén instalados o el objetivo del registro.
- En algunos casos, es posible que la información del trabajo no se registre correctamente, como cuando se produce un corte de electricidad durante un trabajo.

No.	Nombre de elemento		Descripción
1	Elementos principales	ID de trabajo	Se registra el ID de trabajo. Los ID de trabajo aparecen en el registro como números consecutivos hasta un máximo de 999999, tras el cual el contador se restablece a 1.
2		ID de trabajo de cuenta	Se registra el ID de trabajo utilizado en Sharp OSA.
3		Modo Trabajo	Se registra el tipo del modo de trabajo, como copia o impresión.
4		Nombre del Ordenador	Se registra el nombre del ordenador que envió un trabajo de impresión.*
5		Nombre de Usuario	Se registra el nombre de usuario, cuando se utiliza la función de autenticación de usuario.
6		Nombre Usuar.	Se registra el nombre de usuario de inicio de sesión, cuando se utiliza la función de autenticación de usuario.
7		ID de Tarjeta	Se registra el ID de tarjeta, cuando se utiliza para un proceso de autenticación.



No.	Nombre de elemento		Descripción
8	Elementos principales	Número de Emisión de la Card	Se registra el número de veces que se ha emitido la tarjeta (escrito en una tarjeta de TCI SSFC).
9		Código principal	Se registra el código principal.
10		Código secundario	Se registra el subcódigo.
11		Fecha y Hora de Comienzo	Se registran la fecha y la hora en que comenzó el trabajo.
12		Fecha y Hora de Finalización	Se registran la fecha y la hora en que finalizó el trabajo.
13		Con. Total de Blanco y Negro	Para un trabajo de impresión, se registra el contador total. Para un trabajo de envío, se registra el número de páginas en blanco y negro transmitidas. Cuando se genera el resumen de una retransmisión, se registra el número total de páginas. Para un trabajo de escaneado a unidad local, se registra el número de páginas en blanco y negro almacenadas.
14		Con. Total a Todo Color	Para un trabajo de envío, se registra el número de páginas a todo color transmitidas. Cuando se genera el resumen de una retransmisión, se registra el número total de páginas. Para un trabajo de escaneado a unidad local, se registra el número de páginas almacenadas a todo color.
15	Recuento con arreglo al tamaño	Se registran contadores por tamaño de original/papel en el modo de color y el modo en blanco y negro.	



No.	Nombre de elemento		Descripción	
16	Elementos principales	Número de hojas según tamaño	El número de páginas se registra por tamaño de papel.	
17		Contador de Papel No Válido	Se registra el número de hojas no válidas.	
18		Número de Grupos Reservados	Se registra el número de grupos especificados o destinos reservados.	
19		Número de Grupos Completados	Se registra el número de grupos completados o el número de destinos a los que se realizó correctamente la transmisión.	
20		Número de Páginas Reservadas	Se registra el número de páginas de original reservadas de un trabajo de copia, impresión, escaneado u otro.	
21		Número de Páginas Completadas	Se registra el número de páginas completadas de un grupo.	
22		Resultado	Se registra el resultado de un trabajo.	
23		Motivo del Error	Cuando se produce un error durante un trabajo, se registra el motivo del error.	
24		Elemento Relacionado con la Impresión del Trabajo	Salida	Se registra el modo de salida de un trabajo impreso.
25			Grapar	Se registra el estado de grapado.
26	Contador de Grapado		Se registra el contador de grapado.	
27	Perforar		Se registra el estado de las perforaciones.	
28	Contador de Perforaciones		Se registra el contador de perforaciones.	
29	Plegar		Se registra un trabajo que usa la función de plegado.	
30	Contador de Plegados		Se registra el número de páginas plegadas.	
31	Plegado		Se registra un trabajo que usa la función de plegado y grapado.	
32	Contador de Plegados y grapados		Se registra el número de páginas plegadas y grapadas.	
33	Tono de la Impresora		Se registra el tono utilizado para un trabajo de impresión.	



No.	Nombre de elemento	Descripción	
34	Elemento Relacionado con el Envío de Imágenes	Dirección	Se registra la dirección de un trabajo de envío de imágenes.
35		Nombre Remit.	Se registra el nombre del remitente de un trabajo de envío de imágenes.
36		Dirección del Remitente	Se registra la dirección del remitente de un trabajo de envío de imágenes.
37		Tipo de trans.	Se registra el tipo de transmisión de un trabajo de envío de imágenes.
38		Número de Serie Administrativo	Se registra el número de serie administrativo de un trabajo de envío de imágenes.
39		Nº de emisión	Se registra el número de emisión de un trabajo de envío de imágenes.
40		Orden de entrada	Se registra el orden de reserva para la retransmisión de un trabajo de envío de imágenes. Esto se emplea para vincular la comunicación y la impresin cuando se registran trabajos de polling múltiple.
41		Formato de Archivo	Se registra el formato de archivo de un trabajo de envío de imágenes o de escaneado a unidad local.
42		Firmar	Registra si se utiliza o no una firma electrónica en el envío de correos electrónicos.
43		Encrip.	Registra si se utiliza o no el cifrado para el envío de correos electrónicos.
44		Modo de Compresión/Ratio de Compresión	Se registran el modo de compresión y el ratio de compresión del archivo de un trabajo de envío de imágenes o de escaneado a unidad local.
45		Hora de la Comunicación	Se registra la hora de la comunicación de los trabajos de envío de imágenes.
46		Núm. Fax	Se registra el número del remitente almacenado.



No.	Nombre de elemento		Descripción	
47	Elemento Relacionado con el Archivo de Documentos	Archivo de Documentos	Se registra el estado del archivo de documentos.	
48		Modo de Almacenamiento	Se registra el modo de almacenamiento del archivo de documentos.	
49	Funcionalidad Común	Ajuste de color	Se registra el modo de color seleccionado por el usuario.	
50		Modos Especiales	Se registran los modos especiales seleccionados cuando se ejecutó el trabajo.	
51		Nombre Archivo	Se registra el nombre de archivo almacenado.*	
52		Tamaño de los Datos [KB]	Se registra el tamaño de un archivo.	
53	Elementos detall.	Tamaño Original	Se registra el tamaño del original escaneado. Para un trabajo de impresión de archivo de documentos, se registra el tamaño de papel del archivo.	
54		Tipo de original	Se registra el tipo de original (texto, fotografía impresa, etc.) establecido en la pantalla de configuración de la exposición.	
55		Recuento de original	Se registra el número de hojas de original escaneadas.	
56		Tamaño del papel	Para un trabajo de impresión, se registra el tamaño de papel. Para un trabajo de envío, se registra el tamaño de papel transmitido. Para un trabajo de escaneado a unidad local, se registra el tamaño de papel del archivo almacenado.	
57		Tipo de papel	Se registra el tipo de papel utilizado para la impresión.	
58		Propiedades del Papel	Se registra la propiedad de papel especificada en "Tipo de papel".	
59		Configuración Dúplex	Se registra la configuración dúplex.	
60		Resolución	Se registra la resolución de escaneado.	
61		Elemento de la Máquina	Nombre del modelo	Se registra el nombre de modelo de la máquina.
62			Número de serie de la unidad	Se registra el número de serie de la máquina.
63	Nombre		Se registra el nombre de la máquina que está establecido en las páginas Web.	
64	Ubicación de máquina		Se registra la ubicación de instalación de la máquina que está establecida en las páginas Web.	
65	ID de máquina		Registre el ID de la máquina especificado por el técnico de servicio.	

* En algunos entornos no se registra.



MODO DE CONFIGURACIÓN

MODO DE CONFIGURACIÓN

MODO DE CONFIGURACIÓN	9-3
VISUALIZAR EL MODO DE CONFIGURACIÓN EN LA MÁQUINA.....	9-3
VISUALIZACIÓN DEL MODO DE CONFIGURACIÓN (VERSIÓN WEB)	9-4
PANTALLA DEL MODO DE CONFIGURACIÓN	9-6
VISIÓN GENERAL DEL MODO DE CONFIGURACIÓN	9-6
MÉTODO DE AJUSTE	9-8

LISTA DEL MODO DE CONFIGURACIÓN

LISTA DEL MODO DE CONFIGURACIÓN	9-10
--	-------------

ESTADO

Estado	9-32
Identificación de la máquina	9-32
Contador Total	9-33
Estado del Dispositivo	9-33
Estado de la red	9-33
Estado de seguridad	9-34
Versión firmware	9-34
Reinic. pot.	9-34
Lista de datos	9-34

LIBRETA DE DIRECCIONES

Libreta de Direcciones	9-37
Configuración de categoría	9-43

OPERACIONES CON DOCUMENTOS

Operaciones con Documentos	9-44
Archivo de Documentos	9-44
Enviar trabajo de impresión	9-47

CONTROL DE USUARIO

Ajustes del usuario	9-49
Lista del Usuario	9-49
Índice Personal	9-52
Lista de Organización /grupo	9-52
Imprimir Información del Usuario	9-53
Ajustes del control de acceso	9-54
Grupo de Límite de Páginas	9-54
Configuración de Límite de página de máquina	9-55
Grupo de Autoridad	9-56
Grupo de Operaciones Favorito	9-60
Contador de Usuario	9-63
Visualizar la cuenta de usuario	9-64
Guardar conteo de usuario	9-65
Ajustes Código de facturación	9-66
Configuración de Administración	9-66
Lista de códigos principales	9-67
Lista de códigos secundarios	9-68

CONFIGURACIONES DEL SISTEMA

Ajuste de la pantalla inic.	9-69
Configuración de Condiciones	9-69
Icono	9-70
Imagen de fondo	9-70
Conf. de Copia	9-71
Configuración de Condiciones	9-71
Config. de Estado Inicial	9-75
Impresión de texto/imagen	9-77
Ajustes Impresora	9-78
Configurar Condiciones	9-78
Configuración de La Interfaz	9-79
Config. de Estado Inicial	9-81
Ajustes PCL	9-83
Ajustes PostScript	9-83
Ajuste OOXML	9-84
Ajustes de Liberación de impresión	9-84
Configuración de Impresión de Correo electrónico	9-87
Configuración de impresión directa (FTP)	9-88
Configuración de impresión directa (carpeta de red)	9-89
Configuración de impresión desde PC/dispositivo móvil	9-89
Configuraciones Comunes	9-90
Configuración de Condiciones	9-90
Activar/ Desactivar Configuraciones	9-93
Nombre Propio y Grupo de Destinos	9-96
Configuración de categoría	9-96
Conf. del Escaneo	9-97
Config. de Estado Inicial	9-97
Configuración de Condiciones	9-100
Direcc. predet.	9-103
Configuración del Nombre del Asunto	9-105
Configuración del Nombre de Archivo	9-105
Configuración del Cuerpo del Mensaje	9-106
Ajustes de Fax	9-107
Configuración de Condiciones	9-107
Configuración de Envío	9-111
Ajustes de Recepción	9-114
Seguridad del Polling de Fax	9-118
Buzón de Memoria Código F.	9-119
Ajustes de Internet Fax	9-121
Configuración de Condiciones	9-121
Configuración de Envío	9-124
Ajustes de Recepción	9-126
Configuración del servidor	9-129
Recibir datos de fax/Reenviar (Manual)	9-131
Ajustes de Fax	9-131
Configuración de Internet fax	9-132
Configuración de ruta entrante (reenvío/almacenamiento) 9-133	
Ajustes de enrutamiento de entrada	9-133
Registro de la dirección del remitente	9-134
Configuración de Administración	9-135
Configuración de ruta entrante (almacenamiento)	9-137





Configuración de metadatos	9-138	Configuración de Filtro	9-230
Entrega de Metadatos	9-138	Detección ataque/intrusión	9-231
Registro de Conjunto de Metadatos	9-138	Configuración de detección de virus	9-233
Modificación o borrado de juegos de metadatos	9-138	Configuración SSL	9-235
Ajustes	9-139	Configuración S/MIME	9-237
Ajustes de Clasificación de Documento	9-140	Ajustes IPsec.	9-238
Configuración Sharp OSA	9-146	Función de Administración de Documentos	9-240
Configuración de Condiciones	9-140	Ajuste de impresión de patrón oculto	9-241
Registro de Carpetas Personalizadas	9-144	Impresión de la información de rastreo	9-243
Borrado automático de ajustes de archivo	9-144	Registro de auditoría	9-244
Configuración Sharp OSA.	9-146	Gestión de certificados	9-249
Configurar Condiciones	9-146	Ahorro de Energía	9-252
Ajustes de las aplicaciones estándar	9-148	Configuración de bajo consumo	9-252
Recibiendo ajuste de aplicación	9-149	Configuración de escaneado de bajo consumo	9-256
Ajustes de aplicación de cuenta externa	9-150	Lista de patrones de ahorro de energía	9-256
Configuración de la aplicación incrustada	9-151	Configuraciones de operación en fecha específica	9-257
Configuración de polling	9-152	Config. progr. Encendido/Apagado	9-258
Conectar el servicio externo	9-152	Ahorro de Tóner En Modo	9-259
Ajustes de autenticación.	9-153	Control del sistema	9-260
Ajustes predeterminados	9-153	Registro de trabajos	9-260
Configuración de Administración	9-159	Importar/exportar datos (formato CSV)	9-260
Acciones cuando el usuario se ha autenticado	9-161	Copias de seguridad para almacenamiento	9-261
Ajuste lector tarjeta	9-163	Clonar Dispositivo	9-261
Ajustes del papel	9-164	Reenvío de libreta de direcciones	9-262
Aj. de band. de papel	9-164	Backup del Archivo de datos	9-262
Registro de Bandeja	9-168	Configuración del restablecimiento	9-262
Registro del Tamaño Personalizado (Bandeja Bypass)	9-168	Optimización de una unidad local	9-263
Registro de Tipo de Papel	9-169	Estado y alertas por correo electrónico	9-264
Configuración de Operaciones.	9-170	Ajuste Calidad de Imagen	9-267
Configuración de Condiciones	9-170	Ajuste colectivo	9-267
Ajustes del Modo fácil	9-176	Calidad de imagen de la copia	9-269
Configuración de la tecla Favorito	9-176	Calidad de imagen de la impresión	9-270
Muestra la Configuración del Modo Teclas	9-177	Calidad de imagen del escaneado	9-271
Configuración del teclado	9-177	Funciones Comunes	9-272
Enlaces personalizados	9-177	Ajuste de la instalación inicial.	9-273
Control de Dispositivos.	9-178		
Configuración de Condiciones	9-178		
Conf. Indicador Estado	9-182		
Ajustes de identificación de la máquina	9-182		
Ajuste del Reloj	9-183		
Activar/ Desactivar Configuraciones	9-185		
Clave de Producto/Entrada de número de solicitud	9-192		
Ajustes de sonido	9-193		
Ajuste del pitido (Común)	9-193		
Ajustes del sonido de pitido (Envío de imagen)	9-194		
Ajustes de red	9-195		
Instalación rápida	9-195		
Ajuste de Nombre de red	9-200		
Configuración de La Interfaz	9-201		
Instalación de Servicios	9-205		
Configurar impresión directa	9-210		
Ajustes de los servicios de impresión externos	9-211		
Configuración LDAP	9-212		
Configuración de Active Directory	9-214		
Config. de NAS/carpeta pública	9-214		
Ajuste de proxy	9-215		
Configuraciones inalámbricas	9-216		
Ajuste de conexión fácil	9-220		
Ajustes de Bluetooth	9-221		
Ajuste de Página web del dispositivo	9-222		
Configuración de Seguridad.	9-223		
Conf. de Contraseña	9-223		
Configuración de Condiciones	9-227		
Control del puerto	9-229		



MODO DE CONFIGURACIÓN

MODO DE CONFIGURACIÓN

"Ajustes" permite gestionar varias funciones para que resulte más cómodo utilizar la máquina, como por ejemplo el registro predeterminado de cada función, la configuración de la conexión de la red y la comprobación de los registros del estado de las operaciones.

El modo de configuración se puede seleccionar también mediante el explorador Web si se accede a la máquina desde un PC que esté conectado a la misma red que la máquina.



Contraseña de administrador

Con el fin de mantener la seguridad, el administrador de la máquina debe cambiar rápidamente la contraseña tras la adquisición de la máquina. (Para saber cuál es la contraseña predeterminada del administrador, consulte la Guía de inicio.) Para cambiar la contraseña, consulte "CAMBIO DE CONTRASEÑA".

VISUALIZAR EL MODO DE CONFIGURACIÓN EN LA MÁQUINA

1

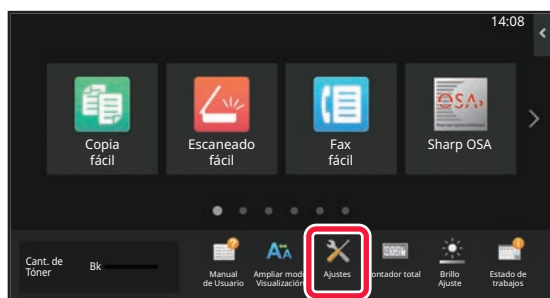

Toque la tecla [Ajustes].

Toque la tecla [Ajustes] en la pantalla de inicio.

La pantalla del modo de configuración aparece en el panel táctil.

El menú de configuración aparece en la parte superior de la pantalla mostrada.

Pulse la opción del menú que desee configurar.

Para obtener información detallada acerca de las opciones de configuración, consulte la explicación de cada elemento.

2

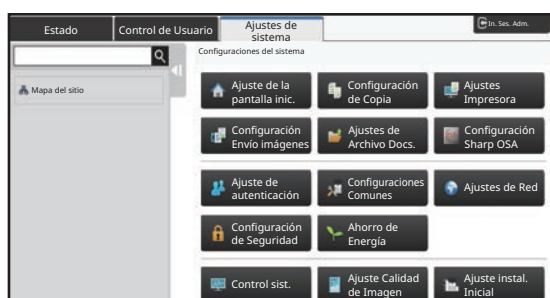

En la ficha superior, pulse el elemento que desee ajustar.

El menú de configuración aparece en el lado izquierdo de la pantalla mostrada.

Pulse la opción del menú que desee configurar.

Al pulsar la ficha [Configuraciones del sistema] aparecen teclas de elementos en la pantalla.

Al pulsar la tecla de un elemento, aparece el menú de configuración correspondiente.

(Al pulsar la tecla [Conf. de Envío de Imágenes] aparecen más teclas de elementos.)



- Para salir del modo de configuración, pulse la tecla [Salir] de la esquina superior derecha de la pantalla.
- Para obtener información sobre los procedimientos de inicio de sesión cuando está habilitada la autenticación de usuario, consulte "[AUTENTICACIÓN DEL USUARIO \(página 8-15\)](#)".



VISUALIZACIÓN DEL MODO DE CONFIGURACIÓN (VERSIÓN WEB)

Si la máquina está conectada a una red, acceda al servidor Web integrado de la máquina a través del explorador Web del PC.

Desde el modo de configuración de la máquina, imprima la dirección IP de ésta y escribala en el explorador Web del PC.

1

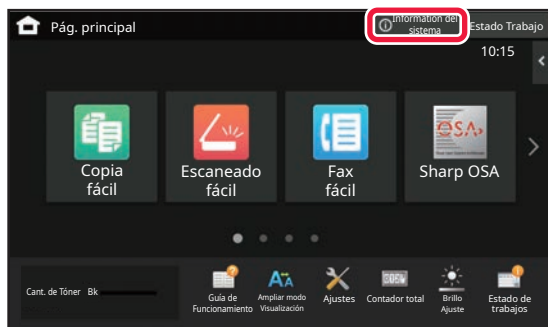

Toque la tecla [Información del sistema].

2

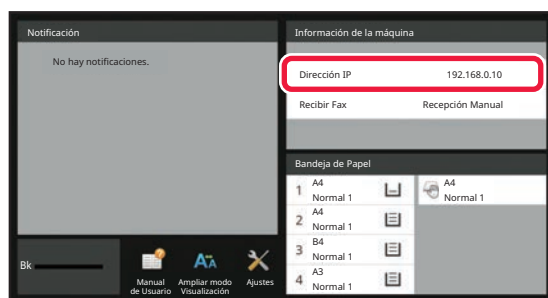

Revise la dirección IP en la información de la máquina.

3

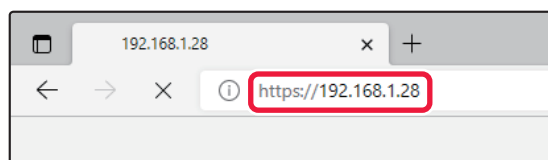

Inicie el explorador Web en el PC e introduzca la dirección IP de la máquina.

Inicie un explorador Web en un PC que esté en la misma red que la máquina y, a continuación, especifique la dirección IP de la máquina.

Exploradores Web recomendados:

Microsoft Edge (Windows®),

Firefox (Windows®),

Safari (Mac OS®)

Chrome (Windows®)

Última versión y principal versión anterior

Muestra el modo de configuración (versión Web)

En el estado predeterminado de fábrica hay que introducir la contraseña de usuario.

Según la configuración de la máquina, es posible que se precise la autenticación del usuario para visualizar el modo de configuración (versión Web).

Para saber cuál es la contraseña, así como para obtener cualquier información necesaria para autenticar al usuario, póngase en contacto con el administrador de la máquina.



4

Seleccione un nombre de usuario e introduzca su contraseña.**Especificación de una contraseña**

- Si se hace clic en un elemento que requiere derechos de administrador, aparecerá la pantalla de entrada de la contraseña independientemente de los ajustes.
 - Seleccione un usuario que tenga derechos de administrador e introduzca la contraseña del usuario.
 - Si la autenticación de usuario no está activada, se puede ajustar el nombre de usuario a "Administrador" y especificar la contraseña del administrador para iniciar la sesión en la página web.
- Una vez iniciada la sesión en la página web con los derechos de administrador, la pantalla de entrada de la contraseña no aparecerá al hacer clic en otros elementos que requieran derechos de administrador (hasta que cierre la sesión).



En la parte inferior de la pantalla de inicio de sesión encontrará enlaces para descargarse los manuales, por ejemplo, el Manual del usuario, así como los controladores de impresora más recientes.



PANTALLA DEL MODO DE CONFIGURACIÓN

En esta sección se explican los elementos típicos del método de funcionamiento del modo de configuración.

VISIÓN GENERAL DEL MODO DE CONFIGURACIÓN

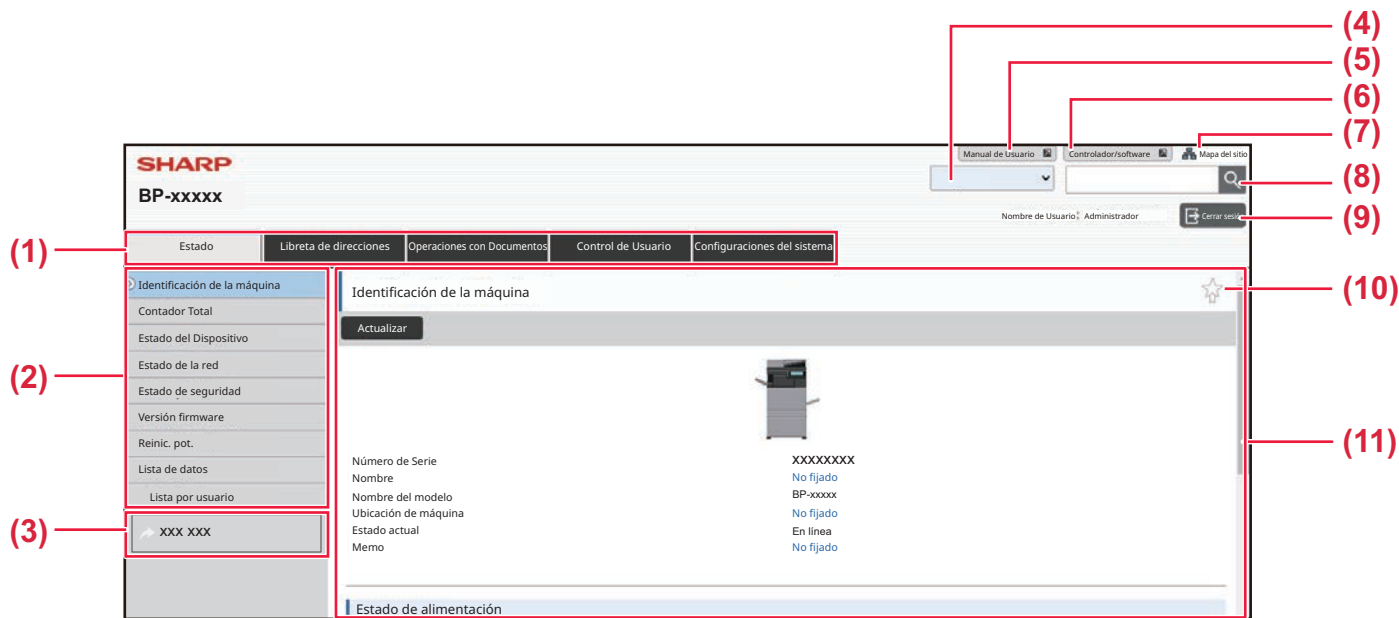

(1) Pestaña del menú

En esta pestaña se muestra el primer nivel del menú de configuración. Haga clic en esta pestaña para ver los elementos de configuración del menú de configuración. Algunos ajustes, como los del sistema, no aparecen en el menú de configuración al hacer clic en la pestaña. En lugar de ello, aparecen más botones de elementos de configuración en el área de configuración.

(2) Menú de configuración

Aquí aparecen los elementos que se pueden ajustar en la página web. Los elementos se muestran en una estructura de árbol. Al hacer clic en un elemento que requiere derechos de administrador de la máquina, aparece la pantalla de entrada de la contraseña. Seleccione el nombre de usuario registrado anteriormente y especifique la contraseña.

(3) Enlaces personalizados

Se pueden registrar enlaces personalizados por adelantado para que aparezcan en el menú de configuración.

► [Enlaces personalizados \(página 9-177\)](#)

(4) Idioma

Ajuste el idioma que aparece en la página web.

(5) Descarga del Manual de usuario

Vaya a la página web del manual de instrucciones en formato PDF, como el manual de usuario.

(6) Controlador/software

Vaya a la página web donde puede descargarse el controlador y el software de la impresora.

(7) Mapa del sitio

Muestra un mapa del sitio web.

(8) de direcciones

Utilice esta opción para buscar elementos de configuración y otros datos. Introduzca en el cuadro de texto lo que desee buscar y haga clic en .

(9) Botón [Inic. sesión/Cerrar sesión]

Botón [Inic. sesión]

Haga clic para iniciar la sesión en la página web.

Botón [Cerrar sesión]

Una vez configurados todos los ajustes en la página web, haga clic en este botón para cerrar la sesión y salir del navegador web.

(10) Icono de acceso directo

Haga clic en este icono para registrar una página con el fin de que aparezca en la pestaña de accesos directos.



(11) Área de configuración

Muestra la pantalla de configuración del elemento seleccionado en el menú de configuración de la izquierda.



MÉTODO DE AJUSTE

Este apartado explica el procedimiento básico para ajustar la configuración tomando "Ajuste de la pantalla inic." como ejemplo.

Este ajuste permite cambiar la imagen de fondo de una pantalla de inicio por una especificada por el usuario.

1 Conéctese a la página web tal como se explica en "[VISUALIZACIÓN DEL MODO DE CONFIGURACIÓN \(VERSIÓN WEB\) \(página 9-4\)](#)".

2 Vaya a la página de configuración "Ajuste de la pantalla inic."

(1) Haga clic en la pestaña [Configuraciones del sistema] ().

Los elementos de configuración de los ajustes del sistema aparecen en el área de configuración.

(2) Haga clic en el botón [Ajuste de la pantalla inic.] (.

3 Haga clic en [Imagen de fondo] en el menú de configuración y ajuste la imagen de fondo.

(1) Haga clic en [Imagen de fondo] en el menú de configuración.

(2) Haga clic en el botón [Cambiar] en "Imagen de fondo".

Aparecerá la pantalla "Registrar imagen de fondo".

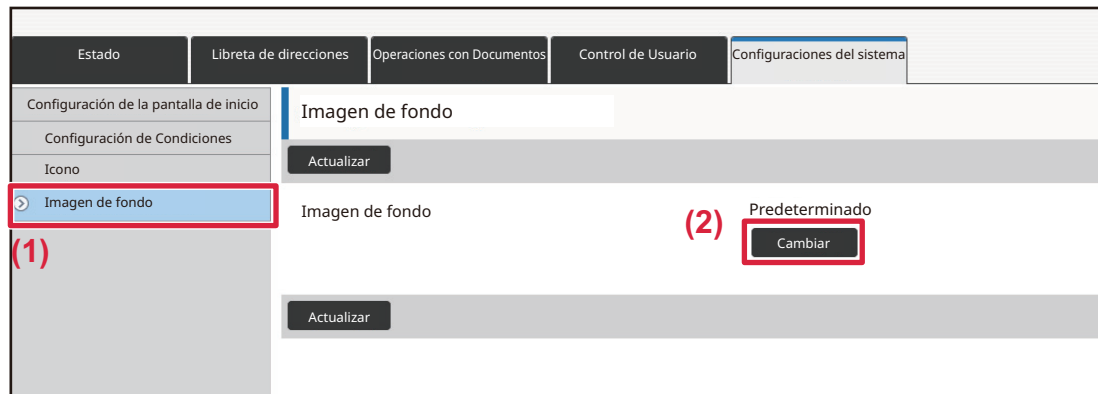



4

Seleccione "Usar imagen personalizada" y haga clic en el botón [Examinar] para seleccionar la imagen que desee.

- (1) Marque la casilla de verificación "Usar imagen personalizada".
- (2) Haga clic en el botón [Examinar].

Registrar imagen de fondo

Someter Cancelar

Imagen de fondo

Imagen

Usar imagen personalizada (1)

Nombre Archivo No fijado

Seleccionar Archivo Examinar (2)

(Hasta 200 caracteres)

Aviso

Al hacer clic en el botón [Examinar], aparecerá la pantalla de selección de archivos. Seleccione el archivo de la imagen de fondo que desee.

5

Haga clic en el botón [Someter].

Someter Cancelar

Imagen de fondo

Imagen

Usar imagen personalizada

Nombre Archivo No fijado

Seleccionar Archivo Examinar (2)

(Hasta 200 caracteres)

Aviso

Tipos de archivos compatibles: JPEG con extensión de archivo jpeg, jpg, jpe y jfif. GIF con extensión de archivo gif. PNG con extensión de archivo png.

Someter Cancelar

Ruta

6

Si desea configurar algún otro elemento, hágalo desde el menú de configuración o desde la pestaña del menú.



Si utiliza la función de "Adelante" o "Atrás" del explorador web para cambiar de elemento, puede que no se guarde el elemento configurado. Utilice el menú de configuración o la pestaña del menú para cambiar de elemento.

7

Una vez configurados los ajustes, haga clic en el botón [Cerrar sesión] y salga.

Al salir de la configuración, puede que aparezca un mensaje en el panel táctil de la máquina. Lea el mensaje y luego ciérrelo.



LISTA DEL MODO DE CONFIGURACIÓN

LISTA DEL MODO DE CONFIGURACIÓN

Haga clic en el archivo del enlace para ver los detalles de cada descripción.

En el modo de configuración, algunos ajustes solo se pueden configurar en la página, y otros solo se pueden configurar en esta máquina.

*1 Solo se pueden configurar páginas web.

*2 Elementos que solo se pueden configurar en el modo de configuración de esta máquina.

*3 Para obtener más información sobre la configuración, consulte a un técnico de servicio calificado.



En función de las características técnicas de la máquina y los dispositivos periféricos instalados, es posible que algunas opciones no estén disponibles.

■ Estado

● Estado

- ▶ Identificación de la máquina
- ▶ Contador Total
- ▶ Estado del Dispositivo
- ▶ Estado de la red
- ▶ Estado de seguridad
- ▶ Versión firmware
- ▶ Reinic. pot.
- ▶ Lista de datos
 - ◆ Lista por usuario
 - ◆ Lista por administrador

■ Libreta de Direcciones*1

● Libreta de Direcciones

- ▶ Configuración de categoría

■ Operaciones con Documentos*1

● Operaciones con Documentos

- ▶ Archivo de Documentos
 - ◆ Carpeta Principal
 - ◆ Carpeta Rápida de Archivos
 - ◆ Carpeta Person.
 - ◆ Mi carpeta
 - ◆ Imprimir de lote de archivo
- ▶ Enviar trabajo de impresión
 - ◆ Configuración de Impresión



■ Control de Usuario-Ajustes del usuario

● Ajustes del usuario

- ▶ Lista del Usuario
- ▶ Índice Personal
- ▶ Lista de Organización /grupo
- ▶ Imprimir Información del Usuario

■ Control de Usuario-Ajuste control de acceso

● Ajustes del control de acceso

- ▶ Grupo de Límite de Páginas
- ▶ Configuración de límite de página de máquina
- ▶ Grupo de Autoridad
- ▶ Grupo de Operaciones Favorito*¹
 - ◆ Lista de grupo de oper. favor.
 - ◆ Lista de Teclas favoritas
 - ◆ Lista de la pantalla de inicio

■ Control de Usuario-Contador de Usuario

● Contador de Usuario

■ Control de Usuario-Ajustes del cód.de factur.

● Ajustes Código de facturación

- ▶ Configuración de Administración
 - ◆ Utilizar Código de facturación
 - ◆ Ajustes Código de uso
 - ◆ Asumir Código de facturación en la transición de modo
 - ◆ Desactivar el cambio del Código de facturación.
 - ◆ Aplicar Código de uso si se inicia sesión con Cuenta del dispositivo
 - ◆ Ajuste de excepciones para la función de Código de facturación
 - ◆ Ajustes de visualización del nombre del Código de facturación
- ▶ Lista de códigos principales
- ▶ Lista de códigos secundarios



■ Configuraciones del sistema-Configuración de la pantalla de inicio

● Ajuste de la pantalla inic.

- ▶ Configuración de Condiciones
 - ◆ Registro de la Primera Pantalla
- ▶ Icono
- ▶ Imagen de fondo

■ Configuraciones del sistema-Conf. de Copia

● Conf. de Copia

- ▶ Configuración de Condiciones
 - ◆ Configuración de Copia de Rotación
 - ◆ Desactivar copia en tamaño distintos
 - ◆ Añadir o cambiar prefijados extra
 - ◆ Limitar el número máximo de copias
 - ◆ Sello
 - ◆ Ajuste del desplazamiento de Margen Inicial
 - ◆ Ajuste del Ancho de Borrado
 - ◆ Configuración N-Up inicial
 - ◆ Ajustes Perforación de Tarjeta
 - ◆ Encuadernado Automático
 - ◆ Ajuste de Copia de Pestaña Inicial
 - ◆ Desactivar Registro/Eliminación del Programa
 - ◆ Desactivación de bandeja manual en copia dúplex
 - ◆ Desactivar selección automática de papel
 - ◆ Conf. de Selección Automática de la Bandeja que Suministra el Papel
 - ◆ Desactivar registro de imagen personalizada
 - ◆ Desactivar envío al copiar
 - ◆ Escaneado de alta calidad desde alim. de doc.
 - ◆ Escaneo rápido desde el cristal de documentos
 - ◆ Borrado auto antes de ejecutar copia
 - ◆ Mostrar mensajes de advertencia cuando no se detecta el original
- ▶ Config. de Estado Inicial
- ▶ Impresión de texto/imagen
 - ◆ Ajuste de texto (sello)
 - ◆ Sello personalizado
 - ◆ Marca de agua personalizada



■ Configuraciones del sistema-Ajustes Impresora

● Ajustes Impresora

- ▶ Configurar Condiciones
 - ◆ Prohibir Impresión de Página de Aviso
 - ◆ Prohibir Impresión de Página de Prueba
 - ◆ Cambio Auto. de Tamaño A4/Carta
 - ◆ Cambio auto del tamaño A3/Ledger
 - ◆ Aj. de band. bypass
 - ◆ Gestión de la Cola de Impresión
 - ◆ Desactivación de Impr. directa desde memoria USB
 - ◆ Desactivación Impr. directa desde carpeta de red
 - ◆ Desactivar envío al imprimir
- ▶ Configuración de La Interfaz
 - ◆ Modo de Volcado Hexadecimal
 - ◆ Tiempo de Espera de E/S
 - ◆ Habilitar Puerto de Red
 - ◆ Conmutación de Emulación de Puerto de Red
 - ◆ Método de Conmutación de Puertos
- ▶ Config. de Estado Inicial
- ▶ Ajustes PCL
- ▶ Ajustes PostScript
- ▶ Ajuste OOXML
- ▶ Ajustes de Liberación de impresión
 - ◆ Estándar
 - ◆ Configuración Avanzada
- ▶ Configuración de Impresión de Correo electrónico
 - ◆ Impresión de correo electrónico
 - ◆ Servidor POP3
 - ◆ Número de Puerto
 - ◆ Autenticación POP
 - ◆ Nombre de Usuario
 - ◆ Contraseña
 - ◆ Intervalo de comprobación
 - ◆ Habilitar SSL
- ▶ Configuración de impresión directa (FTP)
 - ◆ Registro del Servidor FTP
- ▶ Configuración de impresión directa (carpeta de red)
 - ◆ Registro de carpeta de red
- ▶ Configuración de impresión desde PC/dispositivo móvil
 - ◆ FTP Imprimir
 - ◆ Número de Puerto
 - ◆ Impresión IPP (sin controlador)
 - ◆ geo URI (RFC 5870)



■ Configuraciones del sistema-Configuración Envío Imágenes-Configuraciones Comunes

● Configuraciones Comunes

- ▶ Configuración de Condiciones
 - ◆ Mantenga la conf. un momento después de finalizar el escaneo
 - ◆ Hora de inicio automático del trabajo durante el escaneo
 - ◆ Configuración Predeterminada Del Display
 - ◆ Selección Agenda Predetermin.
 - ◆ Orientación de la Imagen
 - ◆ Ajuste Previsualización
 - ◆ Ajustes de Exposición Predeterminados
 - ◆ Tipo de Imagen Original Predeterminada
 - ◆ Sello de Verificación Predeterminado
 - ◆ Ajuste del Ancho de Borrado
 - ◆ Salida con hora especificada de los datos recibidos
- ▶ Activar/ Desactivar Configuraciones
 - ◆ Ajustes para desactivar registro
 - ◆ Aj. para desact. transmis.
 - ◆ Desact. el Escaneo a PC
 - ◆ Desactivar almacenamiento en dispositivo de memoria externo
 - ◆ Desact. transmis. PC-I-Fax
 - ◆ Desact. transmis. PC-Fax
 - ◆ Desactivación de Encontrar mi dirección
 - ◆ Desactivación de OCR
- ▶ Nombre Propio y Grupo de Destinos
 - ◆ Registro de Datos del Remitente
 - ◆ Registro de Selección de nombre propio
 - ◆ Lista de nombres de remitentes
- ▶ Configuración de categoría^{*2}



■ Configuraciones del sistema-Configuración Envío Imágenes-Conf. del Escaneo

● Conf. del Escaneo

- ▶ Config. de Estado Inicial
 - ◆ Conf. del Modo de Color Predet.
 - ◆ Configuración de Formato de Archivo Inicial
 - ◆ Ajustes de escaneado fácil
 - ◆ Ajustes de resolución
 - ◆ Ajuste del sesgado original
- ▶ Configuración de Condiciones
 - ◆ Fijar dirección de respuesta predeterminada
 - ◆ Configuración de Bcc
 - ◆ Envío Rápido En Línea
 - ◆ Opciones de compresión de PDF
 - ◆ Ajustes de resolución de Compact PDF
 - ◆ Modo de compresión en retransmisión
 - ◆ Ajustes de Enviar enlace de destino
 - ◆ Establecer un número máximo de datos de envío(Cor.ele.)
 - ◆ Tamaño máximo de los datos adjuntos (FTP/Escritorio/Carpeta de red)
 - ◆ Configuración Escaneado auto
 - ◆ Prestablecer restricción de correo electrónico para la entrada directa
- ▶ Direcc. predet.
 - ◆ Conf. Dirección Predeterminada
 - ◆ Agregar Selec.
- ▶ Configuración del Nombre del Asunto
 - ◆ Asunto predeterminado
 - ◆ Predefinir registro
- ▶ Configuración del Nombre de Archivo
 - ◆ Ajuste predeterminado para los nombres de archivo
 - ◆ Entrada directa/Predefinir ajustes de selección del texto
 - ◆ Predefinir registro
- ▶ Configuración del Cuerpo del Mensaje
 - ◆ Añadir Información del Trabajo Automáticamente al Cuerpo del Mensaje de Correo Electrónico
 - ◆ Añadir un Pie de Página de Manera Automática al Cuerpo del Mensaje de Correo
 - ◆ Registro del Pie de Página del Correo
 - ◆ Configuración del Cuerpo del Mensaje



■ Configuraciones del sistema-Configuración Envío Imágenes-Ajustes de Fax

● Ajustes de Fax

- ▶ Configuración de Condiciones
 - ◆ Ajustes de resolución
 - ◆ Configuración de Modo de Marcación
 - ◆ Impresión activación auto.
 - ◆ Configuración de Tiempo de Pausa
 - ◆ Modo de Confirm. Destino Fax
 - ◆ Configuración de Número de Recepción Remota
 - ◆ Mostrar pantalla de fax cuando el teléfono externo está descolgado
 - ◆ Informe Transacciones Config. Selección Impresora
 - ◆ Informe Actividades Config. Selección Impresora
 - ◆ Super G3Ajuste
 - ◆ ECM
 - ◆ Red de línea digital
 - ◆ Detección de timbre distintivo
 - ◆ Configuración PBX
- ▶ Configuración de Envío
 - ◆ Configuración de Envío de Reducción Auto.
 - ◆ Configuración de Envío de Rotación
 - ◆ Envío Rápido En Línea
 - ◆ Número de página de impresión en receptor
 - ◆ Cambiar nombre de destino del remitente
 - ◆ Ajuste Posición Impresión de Fecha/Número Propio
 - ◆ Volver a llamar si la línea está ocupada
 - ◆ Rellamar en caso de error de comunicaciones
 - ◆ Desactivar retransmisión por fax
- ▶ Ajustes de Recepción
 - ◆ Número de llamadas en Recepción Auto.
 - ◆ Conmutando a Recepción Automática
 - ◆ Impresión a doble cara de datos recibidos
 - ◆ Configuración para Reducir la Recepción Automática
 - ◆ Configuración de Estilo de Impresión
 - ◆ Ajuste el Número de Teléfono para el Reenvío de Datos
 - ◆ Imprimir reducida RX tamaño carta
 - ◆ Fecha Recep. y Hora de Impr.
 - ◆ Reducir RX A3
 - ◆ Bandeja de Salida
 - ◆ Número de Impresiones
 - ◆ Aj. de grapado
 - ◆ Tamaño del papel
 - ◆ Configurar Tamaño Plegado
 - ◆ Conf. Permitir/Denegar Número
 - ◆ Rechazar nº oculto



- ▶ Seguridad del Polling de Fax
- ▶ Buzón de Memoria Código F

■ Configuraciones del sistema-Configuración Envío Imágenes-Ajustes de Internet Fax

● Ajustes de Internet Fax

- ▶ Configuración de Condiciones
 - ◆ Configuración de Formato de Archivo Inicial
 - ◆ Impresión activación auto.
 - ◆ Impresión original en el reporte de transacción
 - ◆ Informe Transacciones Config. Selección Impresora
 - ◆ Informe Actividades Config. Selección Impresora
- ▶ Configuración de Envío
 - ◆ Fijar Sí/No Informe de Recepción de I-Fax
 - ◆ Fijar Tiempo Espera de Solic. Informe de Recep. de I-Fax
 - ◆ Número de reenvíos al recibir un error
 - ◆ Establecer un número máximo de datos de envío
 - ◆ Configuración de Envío de Rotación
 - ◆ Enviar Número del Propietario Predeter.
 - ◆ Número de página de impresión en receptor
 - ◆ Volver a llamar si la línea está ocupada
 - ◆ Rellamar en caso de error de comunicaciones
- ▶ Ajustes de Recepción
 - ◆ Configuración para Reducir la Recepción Automática
 - ◆ Impresión a doble cara de datos recibidos
 - ◆ Fijar dirección para reenvío de datos
 - ◆ Imprimir reducida RX tamaño carta
 - ◆ Fecha Recep. y Hora de Impr.
 - ◆ Reducir RX A3
 - ◆ Configuración de tiempo límite para comunicación POP3
 - ◆ Configuración de Intervalo de Comprobación de Recepción
 - ◆ Conf. de Salida de I-Fax
 - ◆ Conf. Permitir/Denegar Nombre Dominio o Correo
- ▶ Configuración del servidor
 - ◆ Ajustes de Recepción
 - ◆ Ajustes Por Defecto
 - ◆ Configuración de SMTP directo

■ Configuraciones del sistema-Configuración Envío Imágenes-Recibir datos de fax/Reenviar (Manual)



● **Recibir datos de fax/Reenviar (Manual)**

- ▶ Ajustes de Fax
- ▶ Configuración de Internet fax

■ **Configuraciones del sistema-Configuración Envío
Imágenes-Configuración de ruta entrante
(reenvío/almacenamiento)**

● **Configuración de ruta entrante (reenvío/almacenamiento)**

- ▶ Ajustes de enrutamiento de entrada
- ▶ Registro de la dirección del remitente
- ▶ Configuración de Administración
- ▶ Configuración de ruta entrante (almacenamiento)

■ **Configuraciones del sistema-Configuración Envío
Imágenes-Configuración de los metadatos**

● **Configuración de metadatos**

■ **Configuraciones del sistema-Ajustes de Clasificación de
Documento**



● **Ajustes de Clasificación de Documento**

- ▶ **Configuración de Condiciones**
 - ◆ Ajustes de Modo Predeterminado
 - ◆ Ajuste del Método de Clasificación
 - ◆ Configuración de Autoridad de Administrador
 - ◆ Eliminar Todos los Archivos Rápidos
 - ◆ Orientación de la Imagen
 - ◆ Conf. del Modo de Color Predet.
 - ◆ Ajustes de Exposición Predeterminados
 - ◆ Tipo de Imagen Original Predeterminada
 - ◆ Conf. de la Resolución Inicial
 - ◆ Bandeja de Salida Estándar
 - ◆ Desactivar funciones de texto/sello para reimpresión
 - ◆ Ajustes de Impresión por Lotes
 - ◆ Configuración de la orden de impresión para Impresión por lotes/Impresión Archivos Múltiples
 - ◆ Ajuste del Ancho de Borrado
 - ◆ Ajustes Perforación de Tarjeta
 - ◆ Ajuste alm/borrar post impresión archivo
 - ◆ Configuración predeterminada de formato PDF para examinar en PC
 - ◆ Trabajo Disponible Para Los Ajustes del Trabajo
- ▶ **Registro de Carpetas Personalizadas^{*2}**
- ▶ **Borrado automático de ajustes de archivo**
 - ◆ Eliminar
 - ◆ Eliminación automática durante desconexión automática



■ Configuraciones del sistema-Configuración Sharp OSA

● Configuración Sharp OSA

- ▶ Configurar Condiciones
 - ◆ Versión de Sharp OSA
 - ◆ Configuración de cookies *2
 - ◆ Eliminar cookie *2
 - ◆ Inicia automáticamente una aplicación al encenderse y reactivarse.
 - ◆ Aceptar la solicitud de acceso remoto desde la aplicación
 - ◆ La aplicación tiene permiso para acceder
 - ◆ Aprobar solicitud de acceso remoto en el panel de control
 - ◆ Aceptar la petición de funcionamiento de la IU desde la aplicación
 - ◆ Mostrar diálogo de conexión en el modo Sharp OSA
 - ◆ Aceptar la petición de envío secundario desde la aplicación Sharp OSA
- ▶ Ajustes de las aplicaciones estándar
- ▶ Recibiendo ajuste de aplicación
- ▶ Ajustes de aplicación de cuenta externa
- ▶ Configuración de la aplicación incrustada
- ▶ Configuración de polling
- ▶ Conectar el servicio externo



■ Configuraciones del sistema-Ajustes de autenticación

● Ajustes de autenticación

► Ajustes predeterminados

- ◆ Autenticación del Usuario
- ◆ Configuración de Autenticación
- ◆ Aj. de serv. de auten. de red para trab. predet.
- ◆ Especificar control de acceso de servidor de red
- ◆ Configuración del Método de Autenticación
- ◆ Habilitar inicio de sesión rápido
- ◆ Configuración del Modo de la Cuenta del Dispositivo
- ◆ Inicio de Sesión de Usuario
- ◆ Ajustes para utilizar la información de autenticación
- ◆ Información de autenticación de caché para conectar el servicio externo
- ◆ Configuración de la Card
- ◆ Desactivar la Impresión por los Usuarios no válidos
- ◆ Configuración de fin de sesión automático
- ◆ Una Advertencia cuando no se Inicia Sesión
- ◆ Permite el uso del escáner remoto antes de iniciar sesión.
- ◆ Incluir estado de trabajos en autenticación de usuario
- ◆ Mostrar pantalla de información del sistema antes de iniciar sesión
- ◆ Habilitar la autenticación IPP excepto para el controlador de la impresora
- ◆ Acciones si el límite de pág. De trabajos impresos
- ◆ Imprimir autom. los trabajos guard. después de inicio sesión
- ◆ Restablecer el contador después de enviar el estado de correo electrónico
- ◆ Deshabilitar la visualización/cambio de la información de otros usuarios en el estado del trabajo
- ◆ Aplicar nombre de inicio de sesión al nombre de usuario de la carpeta de red
- ◆ Visualización del nombre de inicio de sesión
- ◆ Mostrar Estado de Uso después de Iniciar sesión
- ◆ Editar la visualización de la ayuda de la pantalla de inicio de sesión

► Ajuste lector tarjeta

- ◆ Configuración de Condiciones
- ◆ Registro del dispositivo lector de tarjetas



■ Configuraciones del sistema-Configuraciones Comunes-Ajustes del papel

● Ajustes del papel

- ▶ Aj. de band. de papel
 - ◆ Cambio Automático de Bandeja
 - ◆ Muestra la configuración de la bandeja de papel cuando la bandeja manual detecta el papel.
 - ◆ Ajuste peso papel
 - ◆ Configuración de Bandejas
- ▶ Registro de Bandeja
 - ◆ Seleccionar tamaños papel detección auto
- ▶ Registro del Tamaño Personalizado (Bandeja Bypass)
- ▶ Registro de Tipo de Papel



■ Configuraciones del sistema-Configuraciones Comunes-Configuración de Operaciones

● Configuración de Operaciones

- ▶ Configuración de Condiciones
 - ◆ Ampliar modo visualización
 - ◆ Configuración de La Duración del Mensaje
 - ◆ Selección de idioma
 - ◆ Configuración Predeterminada del Display
 - ◆ Mostrar pantalla de información del sistema como predeterminado
 - ◆ Mostrar dirección IP en la pantalla de información del sistema
 - ◆ Mostrar menú Favorito por defecto
 - ◆ Visualizar el panel de acción por defecto.
 - ◆ El icono se visualiza si el cable de red no está conectado.
 - ◆ Muestra el diálogo de confirmación cuando se cancela el trabajo.
 - ◆ Mostrar mensaje de notificación de estado
 - ◆ Pantalla Restringir contador total
 - ◆ Cambiar cantidad de visualización de juegos para estado del trabajo
 - ◆ Muestra la hora estimada de inicio de trabajo
 - ◆ Orden de alineación de 10 teclas
 - ◆ Visualización de la configuración desde la unidad principal
 - ◆ Ajuste del patrón de la pantalla
 - ◆ Ajuste Teclas de Función.
 - ◆ Deshabilitar la impresión por el bypass
 - ◆ Prioridad de los trabajos de impresión
 - ◆ Desactivar el modo portadas/inserciones
 - ◆ Deshabilitando trabajos recientes
 - ◆ Conf. de Recuento Original Inicial
 - ◆ Ajuste Previsualización
 - ◆ Ajustes de Funcionamiento Remoto
 - ◆ Lista de datos
 - ◆ Conf. de la Conexión Tándem
- ▶ Ajustes del Modo fácil
- ▶ Configuración de la tecla Favorito
- ▶ Muestra la Configuración del Modo Teclas
- ▶ Configuración del teclado
 - ◆ Configuración de teclado predeterminada
 - ◆ Selección de Teclado
 - ◆ Establecer prioridad de teclado
 - ◆ Conf. Plantilla de teclado de software
- ▶ Enlaces personalizados*¹



■ Configuraciones del sistema-Configuraciones Comunes-Control de Dispositivos

● Control de Dispositivos

- ▶ Configuración de Condiciones
 - ◆ Configuración detector de Tamaño Original
 - ◆ Cancelar Detección en Cristal de Exposición
 - ◆ Modo de Alimentación Original
 - ◆ Acciones cuando se alcanza el número máximo de hojas que se pueden grapar
 - ◆ Ajuste Detección Doble Alim.
 - ◆ Encuadernado Automático
 - ◆ Ajuste de plegado /posición del encuadernador
 - ◆ Cambio automático bandejas finalizador
 - ◆ Tipo de papel para la selección automática del papel
 - ◆ Ajustes de compatibilidad del papel normal
 - ◆ Detec. estándar. en modo color auto
 - ◆ Ajuste total para acabado
 - ◆ Desactivación de impresión dúplex
 - ◆ Desactivando offset
 - ◆ Desactivación de grapado
 - ◆ Desactivar perforadora
 - ◆ Desactivación de alimentador documentos
 - ◆ Desactivar casete de gran capacidad
 - ◆ Desactivar cajón de papel opcional
 - ◆ Desactivar la Configuración de la Bandeja
 - ◆ Desactivar finalizador
 - ◆ Desactivar la unidad de pliegue
- ▶ Conf. Indicador Estado
 - ◆ Ajuste del indicador de información
 - ◆ Ajuste del indicador del alimentador de documentos
- ▶ Ajustes de identificación de la máquina
- ▶ Ajuste del Reloj
 - ◆ Realizar Cambio Horario Automático
 - ◆ Formato de Fecha
- ▶ Activar/ Desactivar Configuraciones
 - ◆ Ajustes de autenticación
 - ◆ Conf. de Copia
 - ◆ Ajustes Impresora
 - ◆ Configuración Envío Imágenes
 - ◆ Ajustes de Clasificación de Documento
 - ◆ Configuración de Operaciones
 - ◆ Control de Dispositivos
 - ◆ Configuración de Seguridad
- ▶ Clave de Producto/Entrada de número de solicitud



■ Configuraciones del sistema-Configuraciones Comunes-Ajustes de sonido

● Ajustes de sonido

- ▶ Ajuste del pitido (Común)
 - ◆ Sonido de Sensor de Teclas
 - ◆ Pitido en entrada inválida
 - ◆ Tono de referencia
 - ◆ Copiar sonido completo
 - ◆ Escanear sonido completo (Envío de imagen)
 - ◆ Sonido de apagado
 - ◆ Ajustes de sonido de atención
- ▶ Ajustes del sonido de pitido (Envío de imagen)
 - ◆ Fax
 - ◆ Internet-Fax



■ Configuraciones del sistema-Ajustes de red

● Ajustes de red

- ▶ Instalación rápida
 - ◆ Configuraciones inalámbricas
 - ◆ Configuración IPv4
 - ◆ Configuración de Nombre de Red
 - ◆ Configuración DNS
 - ◆ Configuración SMTP
 - ◆ Configuración LDAP
- ▶ Ajuste de Nombre de red
 - ◆ Nombre de dispositivo
 - ◆ Nombre de dominio
 - ◆ Comentario
- ▶ Configuración de La Interfaz
 - ◆ Tipo de conexión
 - ◆ Configuración IPv4
 - ◆ Configuración IPv6
 - ◆ Configuración DNS
 - ◆ Configuración de IEEE802.1X
- ▶ Instalación de Servicios
 - ◆ SMTP
 - ◆ Kerberos
 - ◆ Sntp
 - ◆ mDNS
 - ◆ SNMP
 - ◆ SMB
- ▶ Configurar impresión directa
 - ◆ LPD
 - ◆ RAW
 - ◆ WSD
- ▶ Ajustes de los servicios de impresión externos
 - ◆ Configuración de AirPrint
 - ◆ Configuración de Universal Print^{*1}
- ▶ Configuración LDAP
- ▶ Configuración de Active Directory
- ▶ Config. de NAS/carpeta pública
- ▶ Ajuste de proxy
- ▶ Configuraciones inalámbricas
 - ◆ Tipo de conexión
 - ◆ Mantener punto de acceso inalámbrico activado
 - ◆ Conf. Actual
 - ◆ Estado inalámbrico actual
 - ◆ Mostrar Pantalla de Configuraciones inalámbricas
 - ◆ Iniciar Configuraciones inalámbricas



- ◆ Pantalla de Configuraciones inalámbricas (Modo Punto de acceso)
- ◆ Pantalla de configuración inalámbrica (modo infraestructura)
- ▶ Ajuste de conexión fácil
 - ◆ NFC
 - ◆ Señal NFC
 - ◆ Código QR
 - ◆ Destino
- ▶ Ajustes de Bluetooth
 - ◆ Bluetooth
- ▶ Ajuste de Página web del dispositivo
 - ◆ Ajustes de acceso a HTTP
 - ◆ Ver usuario que inicia sesión
 - ◆ Usuario conectado actualmente
 - ◆ Cerrar la Sesión de todos los Usuarios



■ Configuraciones del sistema-Configuración de Seguridad

● Configuración de Seguridad

- ▶ Conf. de Contraseña
 - ◆ Ajustes de política de contraseñas
 - ◆ Cambio de contraseña
- ▶ Configuración de Condiciones
 - ◆ Restringir los trabajos de impresión distintos del trabajo de impresión retenido
 - ◆ Supresión automática de los trabajos de impresión suspendidos
 - ◆ Hora hasta que los trabajos de impresión suspendidos se eliminan automáticamente
 - ◆ Rechazar solicitudes de sitios externos
 - ◆ Si se detectan daños en el firmware, restáurelo
 - ◆ Aplicar política de seguridad
 - ◆ Control de acceso obligatorio
 - ◆ Ajustes de pantalla de la lista estado de trabajos terminados
 - ◆ Configurar Visualización Estado Trabajo
- ▶ Control del puerto
- ▶ Configuración de Filtro
 - ◆ Configuración de filtro de dirección IP
 - ◆ Configuración de filtro de dirección MAC
- ▶ Detección ataque/intrusión
- ▶ Configuración de detección de virus
 - ◆ Detección de virus
 - ◆ Ajustes de detección de virus
 - ◆ Configuración de actualización del archivo de definición del virus
- ▶ Configuración SSL
 - ◆ Configurar SSL
- ▶ Configuración S/MIME
 - ◆ Configuración S/MIME
- ▶ Ajustes IPsec
 - ◆ Configuración de Condiciones
 - ◆ Reglas IPsec
- ▶ Función de Administración de Documentos
- ▶ Ajuste de impresión de patrón oculto
 - ◆ Config. de Estado Inicial
 - ◆ Contraste
 - ◆ Registro de texto personalizado
- ▶ Impresión de la información de rastreo
- ▶ Inic. datos privados/máquina^{*2, *3}
- ▶ Ingreso del código de seguridad^{*2, *3}
- ▶ Registro de auditoría
 - ◆ Registro de auditoría
 - ◆ Configuración de Almacenamiento/Envío
 - ◆ Guardar/eliminar registro de auditoría



- ▶ **Gestión de certificados**
 - ◆ Gestión del certificado del dispositivo
 - ◆ Gestión de la Solicitud de firma de certificado (CSR)
 - ◆ Gestión de certificados CA

■ **Configuraciones del sistema-Ahorro de energía**

● **Ahorro de Energía**

- ▶ **Configuración de bajo consumo**
 - ◆ Visualiza la pantalla Función de recomendación ecológica
 - ◆ Mostrar un mensaje para retrasar el tiempo de entrada en modo de precalentamiento / modo de desconexión automática
 - ◆ Configuración del modo
 - ◆ Configuración de Modo Precalentamiento
 - ◆ Activar modo desconexión auto de energía en cuanto termine el trabajo remoto.
 - ◆ Hora de transición fija.
 - ◆ Cambiar hora transición por hora día.
 - ◆ Nivel de consumo en modo de suspensión
- ▶ **Configuración de escaneado de bajo consumo**
- ▶ **Lista de patrones de ahorro de energía**
- ▶ **Configuraciones de operación en fecha específica**
- ▶ **Config. progr. Encendido/Apagado**
- ▶ **Ahorro de Tóner En Modo**



■ Configuraciones del sistema-Control del sistema

● Control del sistema

- ▶ Registro de trabajos
 - ◆ Ver el Registro del Trabajo
 - ◆ Función de registro de trabajos
- ▶ Importar/exportar datos (formato CSV)
 - ◆ Exportar configuración
 - ◆ Importar configuración
- ▶ Copias de seguridad para almacenamiento
 - ◆ Exportar configuración
 - ◆ Importar configuración
- ▶ Clonar Dispositivo
 - ◆ Exportar configuración
 - ◆ Importar configuración
- ▶ Reenvío de libreta de direcciones^{*2}
- ▶ Backup del Archivo de datos^{*1}
 - ◆ Exportar configuración
 - ◆ Importar configuración
- ▶ Configuración del restablecimiento
 - ◆ Restaurar Valores Predeterminados de Fábrica
 - ◆ Restablecer NIC
- ▶ Optimización de una unidad local^{*2}
- ▶ Estado y alertas por correo electrónico
 - ◆ Mensaje de estado
 - ◆ Mensaje de alerta
 - ◆ Configuración SMTP



■ Configuraciones del sistema-Ajuste Calidad de Imagen

● Ajuste Calidad de Imagen

- ▶ Ajuste colectivo^{*2}
 - ◆ Modo de Limpieza de Fuser
 - ◆ Ajuste Anchura de línea negra/letra negra
 - ◆ Reducción de franja oscura
 - ◆ Visualizar mensaje de advertencia para detección de rayas negras.
- ▶ Calidad de imagen de la copia
 - ◆ Ajuste rápido de la calidad de imagen
 - ◆ Balance de grises
 - ◆ Ajuste de la Densidad si se ha seleccionado [Auto] para Exposición
 - ◆ Nitidez
 - ◆ Prioridad Calidad de Imagen
- ▶ Calidad de imagen de la impresión
 - ◆ Ajuste rápido de la calidad de imagen
 - ◆ Balance de grises
 - ◆ Ajuste de exposición
 - ◆ Grosor de Línea
- ▶ Calidad de imagen del escaneado
 - ◆ Ajuste de RVA
 - ◆ Nitidez
 - ◆ Contraste
- ▶ Funciones Comunes^{*2}
 - ◆ Calibración de grises auto (para Copia)/Calibración grises auto (para Impresión)/Calibración de copia por Pantalla/Calibración de la impresora por Pantalla
 - ◆ Ajuste Suavizado de la densidad

■ Configuraciones del sistema-Ajuste de la instalación inicial

● Ajuste de la instalación inicial



ESTADO

Estado

Identificación de la máquina

La Identificación de la máquina muestra la información del sistema de la máquina.

Esta sección muestra el nombre del modelo, el estado actual y la ubicación de la máquina.

Este ajuste también lo pueden configurar los usuarios generales, excepto algunos elementos.

Elemento	Descripción
Número de serie de la unidad	Indica el número de serie de la máquina.
Nombre	Cuando se pulsa la tecla [No fijado], aparece la pantalla [Identificación de la máquina]. Si no se define [Nombre], aparece [No fijado].
Nombre del modelo	Muestra el modelo estándar de la máquina.
Ubicación de máquina	Aparece la información introducida en el elemento [Ubicación de máquina] en [Identificación de la máquina]. Si no se ha definido ningún nombre, aparece [No fijado].
Estado actual	Muestra el estado actual de la máquina. Si se producen dos o más errores a la vez, sólo se verá un estado, de acuerdo con el orden de prioridad. Los errores y estados de la máquina se muestran en el siguiente orden de prioridad. <ul style="list-style-type: none">• Error de Impresora• Límite de cuenta• Papel Incorrecto• Intervalo de mantenimiento preventivo excedido• Atasco de papel• Falta consumible del fabricante• Sin Toner• Sustituir la caja de recogida de tóner.• Tapa abierta• Sin Papel• Bandeja de entrada vacía• Bandeja de Entrada Especificada Vacía• La bandeja de salida especificada está llena• Fuera de línea• Aviso de impresora• Hay poco toner• Hay poco papel• Bandeja de Entrada Abierta• Bandeja de salida llena• Bandeja de salida casi llena• Cerca de sobrepasar el intervalo de mantenimiento preventivo• En línea• Desconexión automática• Calentando• Ocupada



Elemento	Descripción
Memo	Muestra texto que ha introducido el administrador. Si ha iniciado sesión como administrador, puede introducir un memorando. Si no se ha definido ningún nombre, aparece [No fijado]. Cuando se pulsa la tecla [No fijado], aparece la pantalla Identificación del Equipo.
Estado de alimentación	Muestra el estado actual de los suministros. Si hay grapas instaladas, muestra su estado.
Estado de la bandeja de entrada de papel	Muestra el estado actual de las bandejas de papel instaladas en la máquina.
Aj. patrón pantalla	Cambia el patrón de diseño de la pantalla de inicio.
Tecla [Reiniciar MFP]	Muestra la pantalla de reinicio. (Se requieren derechos de administrador.)
Tecla [Entrar modo ahorro energ.]	Muestra la pantalla de modo de ahorro energético. (Se requieren derechos de administrador.)

Contador Total

Esta función muestra el contador de páginas en cada modo.
Este ajuste puede requerir privilegios de administrador.



- Las páginas se imprimen directamente desde la máquina, como las impresiones de listados, se incluyen en el recuento de "Otras impres."
- Los elementos mostrados (o impresos) pueden variar en función de las características técnicas de la máquina y de los dispositivos periféricos instalados.
- Si se define "Pantalla Restringir contador total", solo los administradores podrán confirmar esto.

Estado del Dispositivo

Esta pantalla muestra el estado del dispositivo.
Este ajuste también lo pueden realizar los usuarios generales.

Elemento	Descripción
Estado de la bandeja de entrada de papel	Muestra el estado actual de las bandejas de papel instaladas en la máquina.
Estado de la bandeja de salida	Muestra el estado actual de la bandeja de salida instalada en la máquina.
Estado de alimentación	Muestra el estado actual de los suministros. Si hay grapas instaladas, muestra su estado.
Configuración del dispositivo	Muestra la información de las opciones instaladas en la máquina.
Estado de la unidad de disco duro	Muestra el estado de uso de la unidad local.

Estado de la red

Muestra la información de estado general, TCP/IP y DNS.
El contenido que se muestra aquí son los elementos que se configuran en los ajustes de red con sus valores de ajuste.
Consulte la referencia siguiente para cada uno de los ajustes: ["Ajustes de red \(página 9-195\)"](#).
Este ajuste también lo pueden realizar los usuarios generales.



Estado de seguridad

Muestra el estado de los ajustes de seguridad de la máquina.

El contenido que se muestra aquí son los elementos que se configuran en los ajustes de seguridad con sus valores de ajuste.

Consulte la referencia siguiente para cada uno de los ajustes: "[Configuración de Seguridad \(página 9-223\)](#)".

Este ajuste también lo pueden realizar los usuarios generales.

Versión firmware

Muestra la versión de firmware de la máquina en forma de lista.

Esta función requiere derechos de administrador.

Reinic. pot.

La pantalla Reinic. pot. le permite reiniciar la máquina o especificar el modo de ahorro de energía.



Esta función requiere derechos de administrador.

Elemento	Descripción
Reiniciar la Máquina	Reinicia la máquina. Al pulsar la tecla [Ejecute] se abre la pantalla Reiniciar; al pulsar la tecla [Ejecute] de nuevo, se reinicia la máquina.
Entrar modo ahorro energ.	Pone la máquina en modo de ahorro de energía. Toque la tecla [Ejecute] para abrir la pantalla del modo de ahorro de energía.

Lista de datos

Lista que muestra los ajustes y la información registrada en la máquina que se puede imprimir.



La configuración de impresión de listados a doble cara o a una cara se determina mediante Ajustes de funcionamiento - Lista de datos - 1 cara / 2 caras.



Lista por usuario

Este ajuste también lo pueden realizar los usuarios generales.

Nombre de lista	Descripción
Lista del estado de la máquina	Esta lista muestra información que necesitan los usuarios normales, como estados de hardware, estados de software, configuración de entorno de la impresora y ajustes de la bandeja de papel.
Imprimir Página de Prueba	Esta función sirve para imprimir el listado de juegos de símbolos PCL, diferentes listas de fuentes y la página NIC (configuración de la tarjeta de red, etc.). <ul style="list-style-type: none"> • Listado juegos símbolos PCL • Listado de fuentes PCL • Listar fuentes opcionales • Lista de Fuentes PS • PS extendido lista fuentes • Página NIC
Lista de destinos	Las listas se pueden imprimir de varias direcciones almacenadas en la máquina. <ul style="list-style-type: none"> • Listado Individual • Listado de Grupos • Lista Buzón de Memoria
Lista de carp. de archiv. de doc.	Esta opción muestra los nombres de las carpetas que se usarán para el archivo de documentos.



Prohibir Página de Prueba

Si está activada la opción [Prohibir Impresión de Página de Prueba], no podrá imprimir la página de prueba. En "Ajustes (administrador)", seleccione [Configuraciones del sistema] → [Ajustes Impresora] → [Configurar Condiciones] → [Prohibir Impresión de Página de Prueba].

Lista por administrador

Puede imprimir las listas y los informes que sólo puede consultar el administrador.

Cuando use "Informe de Actividad de Envío de Imagen (Internet-Fax)" en Informe de Actividades de Envío de Imágenes (Auto), seleccione "Modo Configuración" → [Configuraciones del sistema] → [Configuración Envío Imágenes] → [Ajustes de Internet Fax] → [Ajustes de Recepción] → [Impresión a doble cara de datos recibidos], y podrá especificar la impresión a una cara o a doble cara.

Cuando use "Informe de Actividad de Envío de Imágenes (Fax)" en Informe de Actividades de Envío de Imágenes (Auto), seleccione "Modo Configuración" → [Configuraciones del sistema] → [Configuración Envío Imágenes] → [Ajustes de Fax] → [Ajustes de Recepción] → [Impresión a doble cara de datos recibidos], y podrá especificar la impresión a una cara o a doble cara.



Cuando está activada la opción [Imprimir solo los ajustes que han cambiado], solo se seleccionarán para imprimir los elementos de la lista seleccionada que hayan sido modificados respecto a la configuración predeterminada.

Pantalla de inicio

- Lista de la pantalla de inicio

Conf. de Copia

- Lista de configuración de copia

Ajustes Impresora

- Lista de configuración de la impresora



Configuración Envío Imágenes

- Lista de conjuntos de metadatos
- Lista de configuración común
- Lista de configuración del escaneado
- Lista de configuración del fax
- Lista de configuración de I-Fax

Ajustes de Clasificación de Documento

- Lista de configuración de archivo de documentos

Configuración Sharp OSA

- Lista de configuración de Sharp OSA

Configuración de Autenticación

- Lista de ajustes de autenticación

Común

Es posible imprimir listas de la configuración del administrador para los modos siguientes.

- Lista ajustes del papel
- Lista de ajustes de identificación de la máquina
- Lista de configuración de funcionamiento
- Lista de configuración del teclado
- Lista de control de dispositivos

Configuración de Red

- Lista de configuración de red

Configuración de Seguridad

- Lista de configuración de seguridad

Aj. ahorro energía

- Lista de ahorro de energía

Ajuste Calidad de Imagen

- Lista de ajustes de calidad de imagen

Informe de Actividad de Envío de Imagen

Es posible imprimir por separado cada uno de los siguientes informes de actividades de envío de imágenes.

- Informe de Actividad de Envío de Imágenes (Fax)
- Informe de Actividad de Envío de Imágenes (Digitalizar)
- Informe de Actividad de Envío de Imagen (Internet-Fax)

Recibir Datos / Lista de Reenvío

Es posible imprimir las siguientes listas que muestran las configuraciones de recepción y de reenvío.

- Permitir/Denegar Listado Números
- Lista para Permitir/Denegar Nombre de Dominio y Correo
- Lista de ruta entrante
- Lista de Admin de doc.



LIBRETA DE DIRECCIONES

Libreta de Direcciones

Los destinos de transmisión (contactos), como las direcciones de fax y escaneado a correo electrónico, y los grupos de destinos de transmisión se pueden guardar en la libreta de direcciones.

Para editar un contacto o grupo, seleccione el nombre correspondiente. Para añadir un nuevo contacto o grupo, haga clic en la tecla [Agregar].

Para saber cómo almacenar contactos y grupos utilizando el panel táctil de la máquina, consulte "[PANTALLA DE LA LIBRETA DE DIRECCIONES \(página 6-16\)](#)". En el modo de configuración se muestra la información de contacto y de grupo guardada.

Este ajuste también lo pueden realizar los usuarios generales.



Este ajuste sólo se puede ajustar en las páginas web.

Elemento	Descripción
Tipo	Seleccione el contacto o grupo. Configuración predeterminada de fábrica: Contactos
Núm. búsqueda	Guarde un número que puede utilizarse para buscar un contacto o grupo.
Nombre de Dirección	Guarde un nombre para una dirección.
Nombre de grupo	Guarde un nombre de grupo.
Inicial	Guarde una inicial que puede utilizarse para buscar un contacto o grupo.
Categoría	Introduzca una categoría para un contacto o grupo. Configuración predeterminada de fábrica: Categoría1
Registrar Esta Dirección en [Uso Frecuente]	Añada un contacto al índice de "Uso frecuente". Configuración predeterminada de fábrica: Desactivado
Configuración de dirección pública	Ajuste si la dirección se compartirá con todos los usuarios o sólo los usuarios seleccionados. Si selecciona [Seleccionar usuario], haga clic en los botones de selección de usuarios para seleccionar aquellos con los que se compartirá la dirección. Configuración predeterminada de fábrica: Todos.
Compartir también al siguiente grupo	Cuando esta función está activada, se puede seleccionar un grupo guardado anteriormente en la lista de abajo y compartir la dirección con este grupo. Configuración predeterminada de fábrica: Desactivado



Elemento	Descripción
Correo electrónico	
Dir. corr. el.	Para guardar una nueva dirección, seleccione [Nueva dirección] e introduzca la dirección en el campo de entrada de la dirección.
Búsq. Global de Direcciones	Para buscar una dirección guardada como dirección global, haga clic en esta tecla y seleccione la dirección en la lista.
Tipo de Fichero*	Seleccione el formato de archivo utilizado para una imagen escaneada. Cuando se activa [OCR], el texto de los datos escaneados se reconoce automáticamente. Si [OCR] está usando BP-50M26 / BP-50M31 / BP-50M36 / BP-50M45 / BP-50M55 / BP-50M65, se debe instalar el kit de expansión OCR. Si está activado [Deshab. OCR], la función OCR no se podrá usar. Configuración predeterminada de fábrica: PDF
Blanco y negro	Seleccione el formato de compresión empleado para guardar imágenes en blanco y negro. Configuración predeterminada de fábrica: MMR (G4)
Color/Escala de gris.	Color/escala de grises: Seleccione el formato de compresión empleado para guardar imágenes en color/escala de grises. Si selecciona un formato de archivo PDF como el del ajuste de formato de archivo, podrá seleccionar [Reducir colores]. Configuración predeterminada de fábrica: Ratio de compresión: Media, Reducir colores: Desactivado
Definir como uso predeterminado	Defina una dirección como dirección predeterminada. Configuración predeterminada de fábrica: Desactivado
Certificado de usuario	Se muestra cuando está activado el ajuste S/MIME y se ha seleccionado un destino y cuando [Contactos] está activado para el tipo. Puede instalar y seleccionar el certificado de usuario que se vaya a utilizar.
En. fax	
Número de Fax	Guarde un nuevo número de fax, seleccione [Nueva dirección] e introduzca el número de fax en el campo de entrada del número de fax.
Búsq. Global de Direcciones	Para buscar un número de fax guardado como dirección global, haga clic en esta tecla y seleccione el número de fax en la lista.
Modo de Transmisión	Seleccione la velocidad de comunicación y el Modo de Correspondencia Internacional. Configuración predeterminada de fábrica: Velocidad de transmisión: 33,6 kbps, Modo de transmisión: Ninguna
Definir como uso predeterminado	Defina una dirección como dirección predeterminada. Configuración predeterminada de fábrica: Desactivado



Elemento	Descripción
Internet-Fax	
Dirección de Internet-Fax	Para guardar una nueva dirección, seleccione [Nueva dirección] e introduzca la dirección en el campo de entrada de la dirección.
Búsq. Global de Direcciones	Para buscar una dirección guardada como dirección global, haga clic en esta tecla y seleccione la dirección en la lista.
Modo de Compresión	Defina el formato de compresión empleado para las imágenes transmitidas. Configuración predeterminada de fábrica: MH(G3)
Solicitar Informe de Recepción de Internet Fax	Seleccione si desea o no recibir un informe de recepción por correo electrónico una vez terminada la transmisión. Configuración predeterminada de fábrica: Desactivado
Definir como uso predeterminado	Defina una dirección como dirección predeterminada. Configuración predeterminada de fábrica: Desactivado
SMTP directo	
Dirección SMTP directa	Para guardar una nueva dirección, seleccione [Nueva dirección] e introduzca la dirección en el campo de entrada de la dirección.
Agregar Nombre de Host o Dirección IP.	Si la máquina receptora está configurada para recibir sólo correos electrónicos de determinadas direcciones, introduzca la dirección de correo electrónica específica en el cuadro de texto [Dirección SMTP directa]. Seleccione la casilla de verificación "Agregar Nombre de Host o Dirección IP." e introduzca el nombre de host o la dirección IP de la máquina receptora en el cuadro de texto [Nombre de Host o dir. IP]. Ejemplo: Si la dirección de correo electrónico de la máquina receptora es "usuario@dominio_de_muestra.com" y la dirección IPv4 es "192.168.123.45" Escriba "usuario@dominio_de_muestra.com" en el cuadro de texto [Dirección de SMTP directo] y escriba "192.168.123.45" en el cuadro de texto [Nombre del Host o dirección IP]. Configuración predeterminada de fábrica: Desactivado
Modo de Compresión	Defina el formato de compresión empleado para las imágenes transmitidas. Configuración predeterminada de fábrica: MH(G3)
Definir como uso predeterminado	Defina una dirección como dirección predeterminada. Configuración predeterminada de fábrica: Desactivado



Elemento	Descripción
FTP	
Dirección FTP	Para añadir una nueva dirección, seleccione [Nueva dirección] e introduzca la dirección en [Nombre del Host o dirección IP].
Número de Puerto	Establezca el número de puerto empleado por el servidor FTP. Configuración predeterminada de fábrica: 21
Tipo de Archivo*	Seleccione el formato de archivo utilizado para una imagen escaneada. Para PDF, la información de texto se integra en el PDF. Cuando se activa [OCR], el texto de los datos escaneados se reconoce automáticamente. Si [OCR] está usando BP-50M26 / BP-50M31 / BP-50M36 / BP-50M45 / BP-50M55 / BP-50M65, se debe instalar el kit de expansión OCR. Para PDF, RTF, TXT(UTF-8), DOCX, XLSX o PPTX, el texto reconocido se guarda en el formato correspondiente. Si está activado [Deshab. OCR], la función OCR no se podrá usar.
Blanco y negro	Seleccione el formato de compresión empleado para guardar imágenes en blanco y negro. Configuración predeterminada de fábrica: MMR (G4)
Color/Escala de gris.	Color/escala de grises: Seleccione el formato de compresión empleado para guardar imágenes en color/escala de grises. Si selecciona un formato de archivo PDF como el del ajuste de formato de archivo, podrá seleccionar [Reducir colores]. Configuración predeterminada de fábrica: Ratio de compresión: Media, Reducir colores: Desactivado
Directorio	Especifique un directorio en el servidor FTP para utilizarlo para la transmisión.
Nombre de Usuario	Introduzca un nombre de usuario en el servidor FTP que se utilizará para la transmisión.
Contraseña	Introduzca la contraseña asociada con el nombre de usuario introducido. Configuración predeterminada de fábrica: Cambiar contraseña: Desactivado
Habilitar SSL	Utilice SSL/TLS para cifrar los datos antes de la transmisión. Configuración predeterminada de fábrica: Desactivado
Utilice el modo PASV	Envíe datos a un servidor FTP en modo PASV. Configuración predeterminada de fábrica: Desactivado
Habilita enlace Hyperlink a servidor FTP para mandar por e-mail	A la hora de enviar datos a un servidor FTP, se envían los datos a la dirección de correo electrónico especificada en el hiperenlace al servidor FTP. Configuración predeterminada de fábrica: Desactivado
Definir como uso predeterminado	Defina una dirección como dirección predeterminada. Configuración predeterminada de fábrica: Desactivado



Elemento	Descripción
Escritorio	
Destino de escritorio	Para añadir una nueva dirección, seleccione [Nueva dirección] e introduzca la dirección en [Nombre de Host o dir. IP].
Número de Puerto	Introduzca el número de puerto del ordenador de destino.
Directorio de proceso	Especifique el directorio al que se van a enviar los datos.
Tipo de Fichero*	Seleccione el formato de archivo utilizado para una imagen escaneada. Para PDF, la información de texto se integra en el PDF. Si [OCR] está usando BP-50M26 / BP-50M31 / BP-50M36 / BP-50M45 / BP-50M55 / BP-50M65, se debe instalar el kit de expansión OCR. Cuando se activa [OCR], el texto de los datos escaneados se reconoce automáticamente. Para PDF, RTF, TXT(UTF-8), DOCX, XLSX o PPTX, el texto reconocido se guarda en el formato correspondiente. Si está activado [Deshab. OCR], la función OCR no se podrá usar.
Blanco y negro	Seleccione el formato de compresión empleado para guardar imágenes en blanco y negro. Configuración predeterminada de fábrica: MMR (G4)
Color/Escala de gris.	Color/escala de grises: Seleccione el formato de compresión empleado para guardar imágenes en color/escala de grises. Si selecciona un formato de archivo PDF como el del ajuste de formato de archivo, podrá seleccionar [Reducir colores]. Configuración predeterminada de fábrica: Ratio de compresión: Media, Reducir colores: Desactivado
Nombre de Usuario	Introduzca un nombre de usuario en el ordenador que se utilizará para la transmisión.
Contraseña	Introduzca la contraseña asociada con el nombre de usuario introducido. Configuración predeterminada de fábrica: Cambiar contraseña: Desactivado
Habilitar SSL	Utilice SSL/TLS para cifrar los datos antes de la transmisión. Configuración predeterminada de fábrica: Desactivado
Definir como uso predeterminado	Defina una dirección como dirección predeterminada. Configuración predeterminada de fábrica: Desactivado



Elemento	Descripción
Carpeta de red	
Ruta de carpeta de red	Para guardar una nueva ruta, seleccione [Nueva dirección] e introduzca la ruta en el campo de entrada de la ruta.
Nombre de Usuario	Introduzca un nombre de usuario en el ordenador que se utilizará para la transmisión.
Contraseña	Introduzca la contraseña asociada con el nombre de usuario introducido. Configuración predeterminada de fábrica: Cambiar contraseña: Desactivado
Tipo de Fichero*	Seleccione el formato de archivo utilizado para una imagen escaneada. Para PDF, la información de texto se integra en el PDF. Cuando se activa [OCR], el texto de los datos escaneados se reconoce automáticamente. Si [OCR] está usando BP-50M26 / BP-50M31 / BP-50M36 / BP-50M45 / BP-50M55 / BP-50M65, se debe instalar el kit de expansión OCR. Para PDF, RTF, TXT(UTF-8), DOCX, XLSX o PPTX, el texto reconocido se guarda en el formato correspondiente.
Blanco y negro	Seleccione el formato de compresión empleado para guardar imágenes en blanco y negro. Configuración predeterminada de fábrica: MMR (G4)
Color/Escala de gris.	Color/escala de grises: Seleccione el formato de compresión empleado para guardar imágenes en color/escala de grises. Si selecciona un formato de archivo PDF como el del ajuste de formato de archivo, podrá seleccionar [Reducir colores]. Configuración predeterminada de fábrica: Ratio de compresión: Media, Reducir colores: Desactivado
Activar hipervínculo a la carpeta de red para enviar por correo electrónico	A la hora de enviar datos a una carpeta compartida, se envían los datos a la dirección de correo electrónico especificada en el hiperenlace a la carpeta compartida. Configuración predeterminada de fábrica: Desactivado
Definir como uso predeterminado	Defina una dirección como dirección predeterminada. Configuración predeterminada de fábrica: Desactivado

* Según el modelo y tras la instalación de dispositivos periféricos, puede seleccionarse PDF de compresión alta. Cuando se activa [OCR], el texto de los datos escaneados se reconoce automáticamente. Para PDF, la información de texto se integra en el PDF. Para PDF, RTF, TXT(UTF-8), DOCX, XLSX o PPTX, el texto reconocido se guarda en el formato correspondiente.



Configuración de categoría

Se puede ajustar una "Categoría" para una dirección. Si se ajusta una categoría para una dirección, la categoría se puede emplear para filtrar direcciones al buscar esa dirección, con lo que resultará más fácil de encontrar.

Puede ajustarse cualquier nombre para una categoría. Con la asignación de nombres distintivos a las categorías será más sencillo clasificar las direcciones.

Los nombres predeterminados de fábrica van de "Categoría 1" a "Categoría 32".

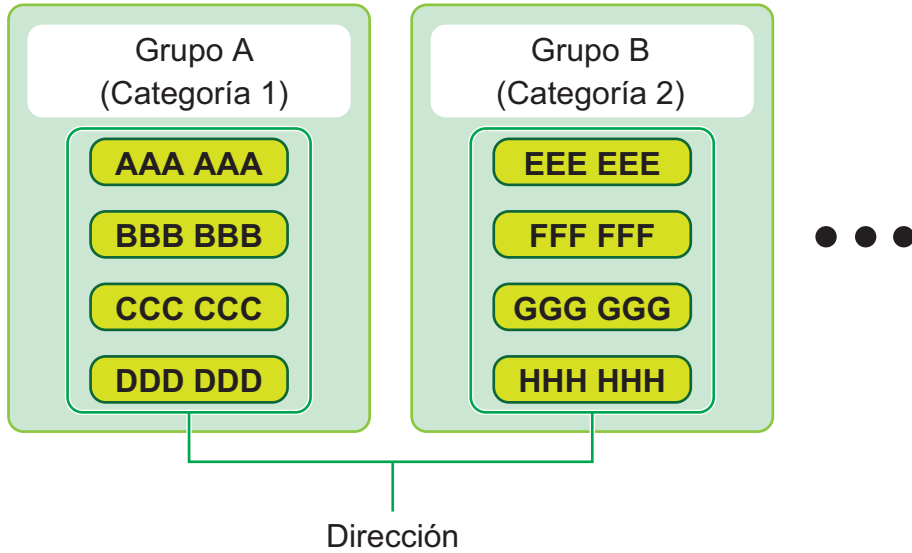

Este ajuste sólo se puede ajustar en las páginas web.



OPERACIONES CON DOCUMENTOS

Operaciones con Documentos

Este ajuste también lo pueden realizar los usuarios generales.

Archivo de Documentos

Los datos guardados con Archivo de Documentos pueden manipularse desde la web.

Carpeta Principal

Los archivos de la Carpeta principal pueden verse. Se puede manipular un archivo especificado haciendo clic en [Imprimir], [Envío], [Mover] o [Borrar].

Elemento	Descripción
Mostrar Estilo	Los archivos guardados pueden visualizarse en formato de lista o en formato de miniaturas.
Clasificación del trabajo	Los archivos guardados que se muestran pueden filtrarse por trabajo.
Descargar	Cuando exista un archivo PDF para visualizar o descargar en el PC, selecciónelo para descargárselo en el ordenador.
Mostrar Elementos	Defina el número de archivos que se deben mostrar.

Carpeta Rápida de Archivos

Los archivos de la Carpeta de Archivo Rápido pueden verse. Puede volver a usar el archivo especificado, haciendo clic en [Imprimir], [Envío], [Mover], o [Borrar].

Elemento	Descripción
Mostrar Estilo	Los archivos guardados pueden visualizarse en formato de lista o en formato de miniaturas.
Clasificación del trabajo	Los archivos guardados que se muestran pueden filtrarse por trabajo.
Mostrar Elementos	Defina el número de archivos que se deben mostrar.

Carpeta Person.

Los archivos de la Carpeta Personalizada pueden verse. Puede volver a usar el archivo especificado, haciendo clic en [Imprimir], [Envío], [Mover], o [Borrar]. Si el archivo que desea manipular tiene contraseña, escríbala en "Contraseña del Archivo".

Elemento	Descripción
Índice	Los nombres de la Carpeta Personalizada que se muestran pueden filtrarse por índice.
Descargar	Cuando exista un archivo PDF para visualizar o descargar en el PC, selecciónelo para descargárselo en el ordenador.
Mostrar Elementos	Defina el número de archivos que se deben mostrar.



Mi carpeta

Esto aparece cuando se ajusta Mi carpeta.

Muestra los archivos de Mi carpeta. Le permite recuperar el archivo especificado. Se puede manipular un archivo especificado haciendo clic en [Imprimir], [Envío], [Mover] o [Borrar].

Si el archivo que desea manipular tiene contraseña, escríbala en "Contraseña del Archivo".

Buscar

Elemento	Descripción
Nombre de Usuario	Introduzca el nombre de usuario.
Seleccionar de la Lista de Usuarios	Haga clic en el botón [Configuración] y busque usuarios de la lista.
Nombre Usuar.	Defina el número de archivos que se deben mostrar.
Buscar carpeta	Establezca la carpeta.
Nombre Archivo	Introduzca un nombre de archivo.
Contraseña del Archivo	Escriba la contraseña establecida para el archivo.
Fecha guardada	Establezca la fecha y la hora en que se guardó el archivo.

Resultados de la búsqueda

Utilice estas opciones para introducir condiciones de búsqueda. Se puede manipular un archivo especificado haciendo clic en [Imprimir], [Envío], [Mover] o [Borrar]. Si el archivo que desea manipular tiene contraseña, escríbala en "Contraseña del Archivo".

Elemento	Descripción
Mostrar Estilo	Los archivos encontrados pueden visualizarse en formato de lista o en formato de miniaturas.
Clasificación del trabajo	Los archivos encontrados pueden filtrarse por trabajo.
Mostrar Elementos	Defina el número de archivos que se deben mostrar.



Imprimir de lote de archivo

Se pueden imprimir múltiples archivos de una sola vez utilizando la impresión por lotes. Busque los archivos con las condiciones de búsqueda y después seleccione diversos archivos entre los resultados de la búsqueda. Haga clic en [Imprimir] para imprimir el archivo.

Elemento	Descripción
Condición de la Búsqueda	
Nombre de Usuario	Introduzca el nombre de usuario.
Seleccionar de la Lista de Usuarios	Haga clic en el botón [Configuración] y busque usuarios de la lista.
Buscar carpeta	Seleccione la carpeta que contenga el archivo objetivo.
Nombre de Archivo	Introduzca un nombre de archivo.
Contraseña del Archivo	Introduzca la contraseña del archivo objetivo.
Resultado de la Búsqueda	
Clasificación del trabajo	Los archivos encontrados pueden filtrarse por trabajo. Configuración predeterminada de fábrica: Todos los trabajos
Número de copias	Establezca el número de copias que desee imprimir. Configuración predeterminada de fábrica: Aplicar el Número de Copias Guardadas en Cada Archivo
Imprimir y borrar los datos	Después de imprimirlo, elimine el archivo. Configuración predeterminada de fábrica: Desactiv.
Código de facturación Se muestra cuando está activado "Utilizar Código de facturación".	
Código principal	Marque esta casilla de verificación y después escriba el código principal. (32 caracteres como máximo)
Código secundario	Marque esta casilla de verificación y después escriba el subcódigo. (32 caracteres como máximo)



Enviar trabajo de impresión

Además de para imprimir un archivo de su PC, este procedimiento se puede utilizar para imprimir cualquier archivo al que se pueda acceder desde él, como por ejemplo un archivo de otro PC conectado en la misma red.

Los archivos que se pueden imprimir son de tipo PDF*1, TIFF, JPEG, PCL, PS*1, XPS, DOCX*2, PPTX*2 y XLSX*2 con las extensiones pdf, tif, tiff, jpeg, jpg, jpe, jff, pcl, ps*1, xps, docx*2, pptx*2 y xlsx*2. Disponible sólo si el MFP es compatible con PostScript.

Escriba la contraseña de los datos PDF cifrados en Cola de almacenamiento, en la pantalla de estado de los trabajos. Para conocer el procedimiento de acceso a "Modo Configuración (versión Web)", consulte "MODO CONFIGURACIÓN".

*1 En la BP-50M26 / BP-50M31 / BP-50M36 / BP-50M45 / BP-50M55 / BP-50M65, se requiere el kit de expansión PS3.

*2 En la BP-50M26 / BP-50M31 / BP-50M36 / BP-50M45 / BP-50M55 / BP-50M65, se requiere el Kit de expansión para impresión directa.

Configuración de Impresión

Seleccione la configuración de impresión. Seleccione el archivo que desee imprimir en "Seleccionar Archivo", seleccione la configuración y haga clic en [Imprimir].

Elemento	Descripción
Copias	Establezca el número de copias que desee imprimir.
Tamaño del papel	Establezca el tamaño de impresión.
Orientación	Seleccione vertical u horizontal para la orientación de la impresión. Configuración predeterminada de fábrica: Vertical
Impresión A Doble Cara	Seleccione impresión a una cara, impresión a doble cara (folleto) o impresión a doble cara (bloc). Configuración predeterminada de fábrica: A Una Cara
Salida	Si imprime por juegos, marque la casilla de verificación "Impres. por unidad". Configuración predeterminada de fábrica: Impres. por unidad: Activado
Grapar	Se puede utilizar conectando un finalizador interno, un finalizador o un finalizador de encuadernado. La configuración difiere según el finalizador interno, finalizador o finalizador de encuadernado que haya conectado. Configuración predeterminada de fábrica: Off
Página de separación	Seleccione el elemento para insertar páginas separadoras. Especifique si las páginas separadoras deben añadirse delante o detrás de cada conjunto. Seleccione la bandeja de papel con el papel que desee utilizar para las bandejas de papel. Configuración predeterminada de fábrica: Insert.inicio juegos: Desactivado, Insert. final juegos: Desactivado
Perforar	Se puede usar si la unidad de perforación está instalada en el finalizador.
Plegar	Se puede usar si hay instalado un finalizador de encuadernado. Defina la orientación del plegado del papel.
Plegado	Se puede usar si hay instalado un finalizador de encuadernado. Defina la orientación del plegado del papel en "Imprimir cara". Si desea plegar el papel impreso junto por el centro, active "Plegar varias hojas juntas".
Tam. papel pleg. Z	Se puede usar si hay instalada una unidad de plegado del papel. Seleccione el tamaño del papel para usar el plegado en Z.
Pliege carta	Se puede usar si hay instalada una unidad de plegado del papel. Defina la orientación en "Imprimir cara". En "Dirección de apertura", seleccione la orientación de apertura al desdoblar el papel plegado.
Acordeón	Se puede usar si hay instalada una unidad de plegado del papel. En "Dirección de apertura", seleccione la orientación de apertura al desdoblar el papel plegado.



Elemento	Descripción
Pliege simp.	Se puede usar si hay instalada una unidad de plegado del papel. Defina la orientación del plegado del papel en "Imprimir cara".
Ajustar a pág.	Imprime con el archivo expandido al tamaño completo de la página.
Imprimir	Impresión directa con la BP-70M31 / BP-70M36 / BP-70M45 / BP-70M55 / BP-70M65 or BP-50M26 / BP-50M31 / BP-50M36 / BP-50M45 / BP-50M55 / BP-50M65. Cuando esté instalado el kit de expansión de impresión directa, seleccione si se imprimirá una hoja o si se imprimirá todo el libro al imprimir un archivo de Excel.
Bandeja de Salida	Seleccione la bandeja de salida para el trabajo de impresión.
Archivo Rápido	Guarda los datos de impresión en la carpeta de archivo rápido de la máquina.
Impresión satinado	Marque esta casilla de verificación si el trabajo de impresión se va a imprimir en papel satinado.
Código de facturación	Marque la casilla de verificación del Código de facturación que desee asignar y después escriba el código de facturación.

Qualcomm® DirectOffice™ es un producto de Qualcomm Technologies, Inc. y/o sus filiales.

Qualcomm® es una marca comercial de Qualcomm Incorporated, registrada en Estados Unidos y otros países.

DirectOffice™ es una marca comercial de CSR Imaging US, LP, registrada en Estados Unidos y otros países.



CONTROL DE USUARIO

Ajustes del usuario

Gestiona los usuarios, por ejemplo, el registro de los usuarios para iniciar sesión y los métodos de autenticación de los usuarios.

Lista del Usuario

Añada, edite y elimine usuarios para la autenticación de usuarios, y configure los ajustes de autenticación de usuarios.

- **Tecla [Agregar]**
Agrega un usuario nuevo.
- **Tecla [Eliminar a Todos los Usuarios]**
Elimina a todos los usuarios registrados. (Excepto los usuarios almacenados de forma predeterminada.) Esta función sólo la puede utilizar el administrador de la máquina.
- **Tecla [Borrar todos usuarios auto reg.]**
Elimina a todos los usuarios registrados automáticamente.
- **Tecla [Eliminar su información para conectar el servicio externo]**
Elimina las cachés de las conexiones externas empleadas por el usuario que inició la sesión. [Información de autenticación de caché para conexión externa] debe estar activado para poder usar esta función.
- **Tecla [Eliminar toda la información para conectar el servicio externo]**
Esta función sólo la puede utilizar el administrador de la máquina. Elimine todas la cachés de todas las conexiones externas. [Información de autenticación de caché para conexión externa] debe estar activado para poder usar esta función.
- **Lista del Usuario**
Muestra todos los usuarios almacenados de forma predeterminada y los usuarios almacenados actualmente. Los nombres de los usuarios registrados automáticamente muestran un asterisco [*] delante.
Cuando se selecciona un nombre de usuario, aparece la pantalla de eliminación o edición de usuarios.



Las opciones [Vendedor] y [Vendedor2] sólo aparecen cuando se conecta el dispositivo de venta.

Almacenamiento de un usuario

Al pulsar la tecla [Agregar] aparece la pantalla de registro. Pueden registrarse hasta 1000 grupos. Consulte la referencia siguiente para cada uno de los ajustes: "[Ajustes \(página 9-51\)](#)".

Edición y eliminación de un usuario

Quando se selecciona un usuario de la lista, aparece la pantalla de eliminación o edición de usuarios. Consulte la referencia siguiente para cada uno de los ajustes: "[Ajustes \(página 9-51\)](#)". Los usuarios se pueden borrar mediante la tecla [Borrar].



- Si el proceso de autenticación de inicio de sesión se ha definido con un usuario fijo, la opción "Eliminar a Todos los Usuarios" no se podrá utilizar.
- Los usuarios almacenados de forma predeterminada no se pueden borrar.



Usuarios almacenados de forma predeterminada

Los siguientes usuarios están registrados de fábrica en la máquina.

- **Administrador:**
la cuenta del administrador de la máquina, almacenada como predeterminada.
- **Usuario:**
se utiliza cuando se emplea la autenticación de red y se introduce directamente un nombre de usuario no almacenado en la máquina. (Esta opción no puede seleccionarse en la pantalla de inicio de sesión.)
- **Cuenta del dispositivo:**
Usuario*¹
- **Otro Usuario:**
se utiliza cuando se ejecuta un trabajo de impresión empleando información de usuario no válida. (Esta opción no puede seleccionarse en la pantalla de inicio de sesión.)
Para los ajustes relacionados con cada uno de los usuarios, consulte la tabla siguiente.

Nombre de Usuario	Administrador	Usuario	Cuenta del dispositivo	Otro Usuario
Nombre de Usuario	admin	usuarios	cuenta del dispositivo	Otros
Contraseña	(Consulte la Guía de inicio)* ¹	users* ¹	cuenta del dispositivo* ¹	-
Mi carpeta	No	No	Carpeta Principal	No
Configuración de Autenticación	Iniciar Sesión Localmente			-
Grupo de Límite de Páginas	Ilimitado* ¹			
Grupo de Autoridad* ²	Administrador	Usuario* ¹	Usuario* ¹	Invitado* ¹
Grupo de Operaciones Favorito	Seguir las Conf. del Sistema* ¹			
Código de facturación predefinido	No fijado* ¹			

*¹ Elementos que se pueden modificar

*² Para ver información detallada sobre cada una de estas opciones, consulte "Lista de ajustes y configuraciones predeterminadas de grupos de plantillas".



Ajustes

Elemento	Descripción
Nombre de Usuario	Este nombre de usuario se utiliza como nombre clave en la pantalla de autenticación, el nombre de usuario para el archivo de documentos y el nombre del remitente. Si desea usar la función " Imprimir autom. los trabajos guard. después de inicio sesión (página 9-161) ", registre hasta 16 caracteres de doble byte.
Aplicar el Nombre de Usuario al Nombre de Inicio de Sesión.*1	Seleccione <input checked="" type="checkbox"/> para indicar el nombre de usuario especificado en el nombre de usuario. Configuración predeterminada de fábrica: Desactiv.
Inicial	Determina dónde aparecerá el nombre del usuario en la lista de usuarios. Especifique un máximo de 10 caracteres.
Índice	Seleccione un índice personal que almacenar. Los nombres de índices personales son los mismos que los de la libreta de direcciones. Configuración predeterminada de fábrica: Us1
Nombre de Usuario*1	Nombre de usuario/contraseña Introduzca el nombre de usuario que se usará cuando se active la autenticación. Especifique una contraseña de 1 a 255 caracteres que sirva para autenticar al usuario mediante un nombre de usuario y una contraseña (la contraseña es opcional).
Contraseña*1,*3	Introduzca la contraseña empleada al activar la autenticación por nombre de usuario / contraseña usando de 1 a 255 caracteres. (Opcional) Cuando haya especificado la contraseña, vuelva a escribirla en "Contraseña (confirmación)".
Cambiar contraseña	Marque esta opción cuando desee cambiar la contraseña establecida. (Se muestra al modificar/eliminar.) Configuración predeterminada de fábrica: Desactiv.
Liberar Estado bloqueo de operación	Se muestra cuando el inicio de sesión ha fallado y no es posible el posterior inicio de sesión en la impresora. Pulse [Ejecute] para eliminar este bloqueo de sesión y permitir al usuario iniciar de nuevo la sesión.
Núm. de Usu.*2	Especifique un número de usuario de 5 a 8 dígitos.
Dirección de correo electrónico	Introduzca la dirección de correo electrónico que se usará en la lista de remitentes para la autenticación LDAP.
Ruta del directorio particular	Introduzca la ruta directorio local.
Usar el nombre de inicio de sesión para autenticación del usuario	Establezca si ha de utilizarse o no el mismo nombre de usuario de la autenticación de usuario que para el nombre de usuario de la autenticación de ruta de directorio local. Configuración predeterminada de fábrica: Activado
Nombre de Usuario	Introduzca el nombre de usuario para la autenticación de la ruta del directorio local.
Contraseña	Introduzca un máximo de 255 dígitos numéricos para la contraseña de la autenticación de ruta de directorio local.
Cambiar contraseña	Marque esta opción cuando desee cambiar la contraseña establecida. (Se muestra al modificar/eliminar.) Configuración predeterminada de fábrica: Desactiv.
Configuración de Autenticación*1	Seleccione [Iniciar Sesión Localmente], [Autenticación de Red] (cuando esté activado LDAP) o [Active Directory] (cuando esté activado Active Directory) para la autenticación. Configuración predeterminada de fábrica: Iniciar Sesión Localmente
Servidor de Autenticación	Cuando está seleccionada [Autenticación de Red], seleccione el servidor que se utilizará para autenticar al usuario en la lista de servidores LDAP almacenada con el modo de configuración (versión Web).



Elemento	Descripción
Organización/grupo	Establezca un grupo al que pertenezca el usuario. Pueden asignarse un máximo de 8 grupos.
Grupo de Límite de Páginas	Especifique los límites de páginas del usuario seleccionando uno de los grupos de límites de páginas. Para obtener más información, consulte " Grupo de Límite de Páginas (página 9-54) ". Configuración predeterminada de fábrica: Sin límite
Grupo de Autoridad	Defina la autoridad del usuario seleccionando uno de los grupos de autoridad almacenados. Para obtener más información, consulte " Grupo de Autoridad (página 9-56) ". Configuración predeterminada de fábrica: Usuario
Grupo de Operaciones Favorito	El grupo de operaciones favorito se muestra cuando el usuario inicia sesión. Para cambiar la configuración, seleccione [Control de Usuario] en el modo de configuración (versión Web). Configuración predeterminada de fábrica: Seguir las Conf. del Sistema
Código de facturación predefinido	Permite establecer el código principal y el subcódigo cuando el usuario inicia la sesión. Configuración predeterminada de fábrica: No fijado
Mi carpeta	Almacene una carpeta que usar para archivar documentos como carpeta de usuario dedicada (o Mi carpeta). Es posible seleccionar una carpeta almacenada, o bien, crear y especificar una nueva.

*1 No aparece cuando está seleccionado "Núm. de Usu." en el método de autenticación.

*2 Aparece cuando está seleccionado "Núm. de Usu." en el método de autenticación.

*3 Cuando se use la autenticación de red, se utilizará la contraseña registrada en el servidor LDAP, por lo que no es necesario definirla.

Índice Personal

Puede cambiar el nombre del índice personal.

Pulse el nombre del índice personal en la lista para editarlo.

Borre los caracteres especificados anteriormente y especifique un nuevo nombre.

Lista de Organización /grupo

Se utiliza para almacenar nombres de grupos.

Pulse los nombres de los grupos para especificarlos directamente.



Imprimir Información del Usuario

Imprime las siguientes listas de elementos.

- Lista del Usuario
- Lista de Números de Páginas Utilizadas
- Lista de grupo de Límit. de pág.*
- Lista de grupo de autor.
- Lista de grupo de oper. favor.*
- Impr. info de todos los usuarios

Vaya seleccionando los elementos uno a uno y pulsando la tecla [Imprimir] para imprimirlos.

* No se puede imprimir si no hay grupos almacenados.



En Impr. info de todos los usuarios, los siguientes elementos se gestionan como impresión a doble cara por cada elemento.

- Lista del Usuario
 - Lista de Números de Páginas Utilizadas
 - Grupo de Límite de Páginas
 - Grupo de Operaciones Favorito
-



Ajustes del control de acceso

Grupo de Límite de Páginas

Esta opción se utiliza para registrar la configuración del límite de páginas de cada grupo por adelantado.

El límite de páginas de cada usuario se especifica seleccionando uno de estos grupos registrados al registrar al usuario.

- **Tecla [Agregar]**

Utilícela para agregar un grupo nuevo.

- **Visualización de la lista**

Muestra los grupos almacenados actualmente. Al seleccionar un nombre de grupo se muestra la pantalla de edición para ese grupo.

Almacenamiento de grupos de límites de páginas

Al pulsar la tecla [Agregar] aparece la pantalla de registro. Pueden registrarse hasta 20 grupos.

Consulte la referencia siguiente para cada uno de los ajustes: "[Ajustes \(página 9-55\)](#)".

Edición de un grupo de límite de página

Al seleccionar un grupo de la lista se muestra la pantalla de edición para ese grupo.

Consulte la referencia siguiente para cada uno de los ajustes: "[Ajustes \(página 9-55\)](#)".

Para devolver un grupo al estado predeterminado de fábrica, establezca "Seleccionar el Nombre del Grupo que será el Modelo de Registro" como "Sin límite" en la pantalla de edición.

Ajustes

Elemento	Descripción
Nombre de grupo	Almacene un nombre de grupo (32 caracteres como máximo).
Seleccionar el Nombre del Grupo que será el Modelo de Registro	Seleccione uno de los grupos almacenados anteriormente para utilizarlo como plantilla para el nuevo grupo. Cuando está seleccionado, se aplica la configuración de este grupo.
Nombres de funciones	Se muestran los nombres de las funciones que se pueden configurar. Defina un límite para cada función.
Límite de Página	Cuando está seleccionado [Prohibido] para un modo, está prohibida la entrada del modo. Cuando está seleccionado [Sin límite] para un modo, no existen ningún límite en el número de páginas que pueden entrar o salir en ese modo. Si está seleccionado [Limitado], especifique un límite (de 1 a 99999999 páginas).



Configuración de límite de página de máquina

Define el límite de páginas para la máquina.

Ajustes

Elemento	Descripción
Nombres de funciones	Se muestran los nombres de las funciones que se pueden configurar. Defina un límite para cada función.
Límite de Página	Cuando está seleccionado [Prohibido] para un modo, está prohibida la entrada del modo. Cuando está seleccionado [Sin límite] para un modo, no existen ningún límite en el número de páginas que pueden entrar o salir en ese modo. Si está seleccionado [Limitado], especifique un límite (de 1 a 99999999 páginas).



Grupo de Autoridad

Se utiliza para almacenar las opciones relevantes a las autoridades de usuario de cada grupo por adelantado. La autoridad de cada usuario se especifica seleccionando uno de estos grupos registrados en el momento de registrar al usuario.

- **Tecla [Agregar]**

Utilízcela para agregar un grupo nuevo.

- **Visualización de la lista**

Muestra los grupos almacenados actualmente. Al seleccionar un nombre de grupo se muestra la pantalla de edición para ese grupo.

Almacenamiento de grupos de autoridad

Al pulsar la tecla [Agregar] aparece la pantalla de registro. Pueden registrarse hasta 20 grupos.

Para ver información detallada sobre cada una de estas opciones, consulte "Lista de ajustes y configuraciones predeterminadas de grupos de plantillas".

Edición de un grupo de autoridad

Al seleccionar un grupo de la lista se muestra la pantalla de edición para ese grupo. Para ver información detallada sobre cada una de estas opciones, consulte "Lista de ajustes y configuraciones predeterminadas de grupos de plantillas".

Para volver a poner un grupo en el estado predeterminado de fábrica, seleccione el grupo en cuestión en la lista y seleccione cualquiera de las opciones [Volver a la autoridad de admin.], [Volver a la autoridad del administrador del sistema.], [Volver a la autoridad de usuario], [Volver a la autoridad de invitado] y [Volver a la autoridad con prohibición de escáner.].

Al pulsar la tecla [Ejecutar] se restaura el estado del grupo en las opciones predeterminadas.

Elemento	Descripción				
Nombre de grupo	Almacene un nombre de grupo (32 caracteres como máximo).				
Seleccione la pantalla de inicio que va a ser el modelo de registro	Seleccione uno de los grupos almacenados anteriormente para utilizarlo como plantilla para el nuevo grupo. Cuando está seleccionado, se aplica la configuración de este grupo.				
	Los grupos predeterminados de fábrica y sus opciones se muestran a continuación.				
	Administrador	Administrador del sistema	Usuario	Invitado	Autoridad con prohibición de escáner
Configuración de Trabajo					
Copiadora					
Configuración de Aprobación	Permitido	Permitido	Permitido	Permitido	Permitido
Uso de Modos Especiales	Permitido	Prohibido	Permitido	Prohibido	Permitido
Enviar al copiar	Permitido	Permitido	Permitido	Permitido	Permitido
Creación de PDF para Exploración de PC	Permitido	Prohibido	Permitido	Permitido	Permitido
Impresora					
Configuración de Aprobación	Permitido	Prohibido	Permitido	Permitido	Permitido
Impresión Pull de FTP	Permitido	Prohibido	Permitido	Prohibido	Permitido
Impresión Directa de Memoria USB	Permitido	Prohibido	Permitido	Prohibido	Permitido
Impresión Pull de Carpeta de Red	Permitido	Prohibido	Permitido	Prohibido	Permitido
Enviar al imprimir	Permitido	Permitido	Permitido	Permitido	Permitido



Elemento	Descripción				
Creación de PDF para Exploración de PC	Permitido	Prohibido	Permitido	Permitido	Permitido
Ajuste de aprobación para usar el modo de ahorro de tóner	Sin ahorro de tóner	Sin ahorro de tóner	Sin ahorro de tóner	Sin ahorro de tóner	Sin ahorro de tóner
Enviar Imagen					
Aj. de aprobación para cada modo					
<ul style="list-style-type: none"> • E-mail • FTP • Escritorio • Carpeta de red • Escanear a memoria ext. • Explorar PC • Envío de Fax Internet • Envío PC-I-Fax • Envío de Fax • Envío PC-Fax 	Todo permitido	Todo prohibido	Todo permitido	Todo permitido	Todo prohibido
Escaneo a Color	Permitido	Prohibido	Permitido	Prohibido	Permitido
Uso de Modos Especiales	Permitido	Prohibido	Permitido	Prohibido	Permitido
Registro/Eliminación del programa	Permitido	Prohibido	Permitido	Prohibido	Permitido
Creación de PDF para Exploración de PC	Permitido	Prohibido	Permitido	Permitido	Permitido
Acceder a datos de fax	Permitido	Permitido	Permitido	Permitido	Permitido
Aj. de aprob. para dirección					
<ul style="list-style-type: none"> • Aj. de aprob. para entrada directa • Conf. Aprobada para Utilizar Libro de Direc. Local • Conf. Aprobada para Utilizar Libro de Direc. Global 	Todo permitido	Todo permitido	Todo permitido	Todo permitido	Todo permitido
Archivo de Documentos					
Escanear a disco duro					
Escaneo a Color	Permitido	Prohibido	Permitido	Solo blanco y negro permitido	Permitido
Uso de Modos Especiales	Permitido	Prohibido	Permitido	Prohibido	Permitido
Crear archivo descargable	Permitido	Prohibido	Permitido	Permitido	Permitido
Impres. (Archivo Docum.)					
Configuración de Aprobación	Permitido	Prohibido	Permitido	Permitido	Permitido
Uso de Modos Especiales	Permitido	Prohibido	Permitido	Prohibido	Permitido
Verificar Imagen de Archivo de Docs.					
Configuración de Aprobación	Permitido	Prohibido	Permitido	Prohibido	Permitido
Mostrar sólo archivos de usuarios que han iniciado sesión	Prohibido	Prohibido	Permitido	Permitido	Permitido
Sharp OSA					
Ajuste de autorización para Usar Sharp OSA	Permitido	Prohibido	Permitido	Permitido	Permitido
Funciones Comunes					



Elemento	Descripción				
Conf. Aprobada para la Impresión a 2 Caras	Todo permitido	Todo permitido	Todo permitido	Todo permitido	Todo permitido
Cambiar Código de facturación	Permitido	Permitido	Permitido	Permitido	Permitido
Config. de Aprobación de Salida	Todo permitido	Todo prohibido	Todo permitido	Todo prohibido	Todo permitido
Configuración de seguridad					
Configuración de la Aprobación del Archivo de Documentos: Modo de Archivo Rápido/Modo Compartido	Prohibido	Prohibido	Prohibido	Prohibido	Prohibido
Configuración de la Aprobación del Archivo de Documentos: Modo Confidencial	Permitido	Prohibido	Permitido	Prohibido	Permitido
Imprimir Trabajos que no sean Espera de Trabajo de Impresión	Permitido	Permitido	Permitido	Permitido	Permitido
Entrada de Impresión de Patrón - Entr. Directa	Permitido	Prohibido	Permitido	Prohibido	Permitido
Configuración máquina					
Contador Total	Permitido	Permitido	Permitido	Prohibido	Permitido
Dispositivo / Estado de red	Permitido	Permitido	Permitido	Prohibido	Permitido
Reinic. pot.	Permitido	Permitido	Prohibido	Prohibido	Prohibido
Lista por usuario	Permitido	Permitido	Permitido	Prohibido	Permitido
Lista por administrador	Permitido	Permitido	Prohibido	Prohibido	Prohibido
Registro de Dirección	Permitido	Permitido	Permitido	Prohibido	Permitido
Registro de Carpeta de Archivo de Documentos	Permitido	Permitido	Permitido	Prohibido	Permitido
Control de Usuario (Admin.)	Permitido	Permitido	Prohibido	Prohibido	Prohibido
Control de Usuario (Usuario)	Permitido	Permitido	Permitido	Prohibido	Permitido
Configuración de la pantalla de inicio	Permitido	Permitido	Prohibido	Prohibido	Prohibido
Conf. de Copia	Permitido	Permitido	Prohibido	Prohibido	Prohibido
Ajustes Impresora (Admin.)	Permitido	Permitido	Prohibido	Prohibido	Prohibido
Ajustes Impresora (Usuario)	Permitido	Permitido	Permitido	Prohibido	Permitido
Configuración Envío Imágenes > Configuraciones Comunes	Permitido	Permitido	Prohibido	Prohibido	Prohibido
Conf. del Escaneo	Permitido	Permitido	Prohibido	Prohibido	Prohibido
Ajustes de Fax	Permitido	Permitido	Prohibido	Prohibido	Prohibido
Ajustes de I-Fax	Permitido	Permitido	Prohibido	Prohibido	Prohibido
Recibir datos de fax/Reenviar (Manual)	Permitido	Permitido	Permitido	Prohibido	Permitido
Configuración de ruta entrante (reenvío/almacenamiento) (Admin.)	Permitido	Permitido	Prohibido	Prohibido	Prohibido
Configuración de ruta entrante (reenvío/almacenamiento) (Usuario)	Permitido	Permitido	Permitido	Prohibido	Permitido



Elemento	Descripción				
Entrada Metadata	Permitido	Permitido	Prohibido	Prohibido	Prohibido
Ajustes de Clasificación de Documento	Permitido*	Permitido*	Prohibido	Prohibido	Prohibido
Configuración Sharp OSA	Permitido	Permitido	Prohibido	Prohibido	Prohibido
Ajustes del papel (band. de bypass excluida)	Permitido	Permitido	Permitido	Prohibido	Permitido
Ajustes del papel (band. Bypass)	Permitido	Permitido	Permitido	Prohibido	Permitido
Configuración de Operaciones	Permitido	Permitido	Prohibido	Prohibido	Prohibido
Configuración del teclado	Permitido	Permitido	Prohibido	Prohibido	Prohibido
Control de Dispositivos	Permitido	Permitido	Prohibido	Prohibido	Prohibido
Ajustes de identificación de la máquina	Permitido	Permitido	Prohibido	Prohibido	Prohibido
Ajuste del Reloj	Permitido	Permitido	Prohibido	Prohibido	Prohibido
Clave de Producto	Permitido	Permitido	Prohibido	Prohibido	Prohibido
Configurar Enlace Personalizado	Permitido	Permitido	Prohibido	Prohibido	Prohibido
Configuración de Red	Permitido	Permitido	Prohibido	Prohibido	Prohibido
Configuración de Seguridad	Permitido	Permitido	Prohibido	Prohibido	Prohibido
Ahorro de Energía	Permitido	Permitido	Prohibido	Prohibido	Prohibido
Control sist.	Permitido	Permitido	Prohibido	Prohibido	Prohibido
Ajuste Calidad de Imagen	Permitido	Permitido	Prohibido	Prohibido	Prohibido
Ajuste de la página de acceso directo	Permitido	Permitido	Prohibido	Prohibido	Prohibido

* Para ver información sobre cada opción, consulte la lista del modo de configuración.



En función de las características técnicas de la máquina y los dispositivos periféricos instalados, es posible que algunas de estas opciones no estén disponibles.



Grupo de Operaciones Favorito

Lista de grupo de oper. favor.

Para cada grupo se puede registrar un entorno con ajustes que sean útiles para el grupo. Por ejemplo, un usuario que hable un idioma diferente tendría que cambiar el idioma de la pantalla cada vez que utilice la máquina; no obstante, si registra el idioma en un grupo de funcionamiento favorito antes, dicho idioma se selecciona automáticamente cuando el usuario inicia sesión.



- Esta opción sólo se puede configurar en el modo de configuración (versión Web). No se puede configurar en el panel táctil de la máquina.
- En función de las características técnicas de la máquina y los dispositivos periféricos instalados, es posible que algunas de estas opciones no estén disponibles.

Adición/edición de un grupo

Toque la tecla [Agregar] para visualizar la pantalla de registro del grupo de operaciones favorito.

Toque un nombre de grupo para visualizar la pantalla de registro correspondiente al grupo de operaciones favorito en cuestión. Se puede editar el grupo en esta pantalla.

Ajustes

Elemento	Descripción
Nombre Grupo	Guarde un nombre de grupo.
Seleccionar el Nombre del Grupo que será el Modelo de Registro	Seleccione uno de los grupos almacenados anteriormente para utilizarlo como plantilla para el nuevo grupo. Cuando está seleccionado, se aplica la configuración de este grupo.
Copia	
Config. de Estado Inicial	Seleccione las opciones para Bandeja de Papel, Tipo de Exposición, Tasa de Copia, Doble Cara, Salida, Agrupado, Bandeja de Salida, Posición de Grapas, Perforar, Plegar, tamaño de papel para el plegado en Z, plegado en C, Acordeón y Medio Pliegue.
Envío de Imágenes	
Config. de Estado Inicial	Seleccione las opciones para orientación de imagen, exposición, resolución, modo de color, formato de archivo, tipo de imagen original y ajuste OCR.
Archivo de Documentos	
Orientación de la Imagen	Especifique la orientación de la imagen.
Config. de Estado Inicial	Seleccione las opciones oportunas para Modo Color, Exposición, Tipo de Imagen Original y Resolución.
Impres. (Archivo Docum.)	Defina la bandeja de salida predeterminada para la impresión de archivos de documentos.
Configuraciones del sistema	
Ampliar modo visualización	Active esta opción para mostrar caracteres grandes en la pantalla del modo de configuración.
Configuración detector de Tamaño Original	Defina el sistema AB y el sistema de pulgadas para la detección de documentos.
Cancel. detec. en cristal documentos	Cancela la detección del original en la bandeja de vidrio (cristal para documentos).
Ajuste idioma	Seleccione el idioma de la pantalla.



Elemento	Descripción
Cambiar cantidad de visualización de juegos para estado del trabajo	Seleccione si desea mostrar el número de juegos en curso o de juegos restantes como el estado de trabajos.
Ajuste Teclas de Función.	Defina el tiempo de pulsación de las teclas y el valor de repetición automática de teclas.
Tiempo para aceptar entrada de tecla de toque largo	Seleccione un tiempo para detectar como pulsación continuada la pulsación de las teclas.
Ajuste de intervalo de golpe doble	Seleccione un intervalo para detectar una pulsación doble (dos veces).
Sonido de Sensor de Teclas	Defina el sonido que harán las teclas al pulsarlas.
Selección de Teclado	Seleccione el idioma que aparece en el teclado.
Ajuste del patrón de la pantalla	Seleccione el patrón de color utilizado en el panel táctil.
Imprimir autom. los trabajos guard. después de inicio sesión	Cuando la retención está activada en el controlador de la impresora y los datos de impresión se han almacenado en la cola, estos se imprimirán automáticamente si el usuario que ha activado la retención inicia sesión.
Configuración de la tecla Favorito	Seleccione si se seguirá la configuración del sistema o los ajustes de las teclas favoritas registradas.
Configuración de la pantalla de inicio	Seleccione usar la configuración del sistema o utilice la configuración de la pantalla de inicio almacenada para aplicar la configuración de la pantalla de inicio.
Ajuste Previsualización: Visual. Lista/Vista en miniatura Predeterminada	
Datos de recepción fax/I-fax	Seleccione si desea que el formato de visualización predeterminado de la pantalla de lista de Fax/I-Fax recibidos sea el de lista o el de imagen en miniatura.
Recuperación de archivos de la carpeta principal/Carpeta de archivos rápidos	Seleccione si desea que el formato de visualización predeterminado de las pantallas de carpeta principal y temporal para archivo de documentos sea el de lista o el de imagen en miniatura.
Recuperación de archivos de la carpeta personalizada	Seleccione si desea que el formato de visualización predeterminado de la pantalla de carpeta personalizada para archivo de documentos sea el de lista o el de imagen en miniatura.
Recuperación de archivos de impresión directa	Seleccione si el estado predeterminado de la pantalla de la lista de archivos para impresión directa muestra las carpetas en forma de lista o de miniaturas.

Devolver un grupo de operaciones favorito a "Ilimitado"

Para devolver un grupo de operaciones favorito seleccionado al estado predeterminado de fábrica, marque la casilla de verificación () que hay a la izquierda de "N.º" y toque la tecla [Volver a los Predeterminados].



Lista de Teclas favoritas

Asigne teclas de acceso directo a las funciones utilizadas con frecuencia. Se mostrarán en la pantalla inicial de cada modo.



Este ajuste sólo se puede ajustar en las páginas web.

Ajustes

Elemento	Descripción
Nombre Clave	Especifique un máximo de 20 caracteres en el nombre de la tecla favorita. (Pueden introducirse hasta 20 caracteres de anchura completa, pero solo se mostrarán 10 en la tecla.)
Menú Función/Programa/Otros	Seleccione la función que desee asignar a la tecla favorita. Las funciones que se pueden seleccionar varían según el modo.
Sin Mostrar	Active esta opción si no desea mostrar las teclas favoritas.

Lista de la pantalla de inicio

La configuración de la pantalla de inicio debe almacenarse previamente. Seleccione una pantalla de inicio cuando registre una lista de grupo de operaciones favorito.

Elemento	Descripción
Nombre	Especifique un máximo de 32 caracteres en el nombre de la pantalla de inicio.
Seleccionar el Nombre del Grupo que será el Modelo de Registro	Seleccione una de las pantallas de inicio almacenadas anteriormente para utilizarla como plantilla para la nueva pantalla de inicio. Cuando se seleccione, se aplicará la configuración de esta pantalla de inicio.
Disposición de las teclas de la pantalla	Se muestra el diseño de las teclas en la pantalla de inicio.
Ajustes de la transparencia de la tecla	Establece la transparencia de las teclas de acceso directo como un porcentaje.
Botón Inicio	Registra la función que usar para el número de la tecla seleccionada.
Mostrar cantidad de tóner	Seleccione esta opción para mostrar el nivel de tóner en el área fija.
Tecla fija	Registra la función que usar para el número de la tecla seleccionada. Este botón aparece en todas las páginas de la pantalla de inicio.
Cambiar el nombre de la pantalla de inicio	Especifique un nombre para la pantalla de inicio para cambiar el nombre existente.
Plantilla	Seleccione un patrón de diseño de la tecla registrada.
Color del texto	Seleccione esta opción para mostrar el nivel de tóner en el área fija.



Contador de Usuario

Muestra el número total de páginas impresas por cada usuario.

- **Tecla [Seleccionar todo]**
Selecciona todos los usuarios.
- **Tecla [Borrar Comprobados]**
Borra todas las selecciones.
- **Tecla [Mostrar]**
Muestra los contadores del usuario seleccionado.
- **Tecla [Borrar Contador]**
Utilízcela para restablecer los contadores del usuario seleccionado.
- **Lista del Usuario**
Muestra todos los usuarios almacenados de forma predeterminada y los usuarios almacenados actualmente. Cuando se selecciona un nombre de usuario, éste se selecciona.



Visualizar la cuenta de usuario

Cuando se selecciona esta opción y se pulsa la tecla [Mostrar], se muestra el contador de usuario correspondiente.

Elemento	Descripción
Siguiente	Muestra el siguiente usuario (según el orden del número de registro).
Anterior	Muestra el usuario anterior (según el orden del número de registro).
Mostrar contadores	Muestra los contadores y el número de páginas que faltan del usuario seleccionado por función.
Límite de Página	El valor del límite de páginas del usuario aparece entre paréntesis debajo del contador.



Si no se han montado dispositivos periféricos, no se muestran sus contadores.

Restablecer contador de usuario

Seleccione un usuario en la pantalla de configuración y pulse la tecla [Borrar]. Aparecerá una pantalla para restablecer los contadores del usuario.

La pantalla de restablecer variará dependiendo de si se ha seleccionado un solo usuario o varios. El elemento mostrado en cada caso se describe en la siguiente tabla.

Cuando se selecciona un solo usuario

Elemento	Descripción
Siguiente	Muestra el siguiente usuario (según el orden del número de registro).
Anterior	Muestra el usuario anterior (según el orden del número de registro).
Mostrar contadores	Muestra los contadores y el número de páginas que faltan del usuario seleccionado por función.
Borrar Contador	Restablece el contador del elemento seleccionado en "0".
Borrar Todos Recu.	Coloca en cero (0) todos los contadores del usuario seleccionado.

Cuando se seleccionan varios usuarios

Elemento	Descripción
Mostrar contadores	Muestra los contadores y el número de páginas que faltan del usuario seleccionado por función.
Borrar Contador	Restablece el contador del elemento seleccionado en "0".
Borrar Todos Recu.	Coloca en cero (0) todos los contadores del usuario seleccionado.



Guardar conteo de usuario

Haciendo clic en el botón [Guardar] se guardará la información de la cuenta de usuario como archivo de datos. Para eliminar la información de la cuenta de usuario en la máquina, haga clic en la casilla de verificación que aparece junto a "Guardar y borrar los datos" para seleccionar la opción y haga clic en el botón [Guardar].



Esta opción sólo se puede configurar en el modo de configuración (versión Web). No se puede configurar en el panel táctil de la máquina.



Ajustes Código de facturación

Seleccione los códigos de facturación.

Configuración de Administración

Cambia la configuración del código de facturación.

Utilizar Código de facturación

Activa o desactiva un código de facturación.

Configuración predeterminada de fábrica: Desactiv.

Ajustes Código de uso

Si no se introduce ningún código de facturación, automáticamente se asigna un código de uso. Especifique el código utilizando hasta 32 caracteres de un byte.

Asumir Código de facturación en la transición de modo

Si se activa esta función, la ventana de introducción del código de facturación no se abrirá cuando se realice la transición de modo.

Desactivar el cambio del Código de facturación.

Si se activa esta función, no podrá registrar, editar ni eliminar ningún código de facturación.

Además, no podrá escribir directamente un código de facturación en la ventana de introducción del código de facturación.

Aplicar Código de uso si se inicia sesión con Cuenta del dispositivo

Si se activa esta función, siempre se establece un código de uso si inicia sesión con la cuenta del dispositivo.

Ajuste de excepciones para la función de Código de facturación

La ventana de introducción del código de facturación aparece si se inicia la aplicación externa que se ha establecido para que se active.

Pueden configurarse los siguientes ajustes.

- Nombre de la aplicación registrado como aplicación estándar

Ajustes de visualización del nombre del Código de facturación

Puede cambiar el nombre del código principal o del subcódigo que aparece en la ventana de introducción del código de facturación o en la ventana de selección del código de facturación.



Lista de códigos principales

Puede mostrar una lista de códigos principales para buscar, registrar, corregir o eliminar un código principal.

- Tecla [Buscar]
Busca un código principal.
- Tecla [Agregar]
Agrega un código principal nuevo.
- Mostrar lista
Muestra una lista con los códigos principales registrados. Al seleccionar cada código principal aparece la ventana para corregir el código principal.
- Tecla [Borrar]
Establezca la casilla de verificación que hay a la izquierda de cada código principal como y pulse la tecla [Borrar]; se eliminará el código principal seleccionado.

Registro de un código principal

Al pulsar la tecla [Agregar] aparece la pantalla de registro. Se puede registrar hasta un total de 2000 códigos principales y subcódigos.

Una vez finalizado el ajuste, pulse la tecla [Envía y Registra el Siguiente]; a continuación podrá registrar el siguiente código principal. Para finalizar el proceso de registro, pulse la tecla [Someter].

Consulte la referencia siguiente para cada uno de los ajustes: "[Ajustes \(página 9-67\)](#)".

Corrección de un código principal

Al seleccionar un código principal de la lista aparece la ventana para corregir el código principal.

Consulte la referencia siguiente para cada uno de los ajustes: "[Ajustes \(página 9-67\)](#)".

Una vez finalizado el ajuste, pulse la tecla [Someter]; podrá aplicar el contenido corregido y finalizar el proceso.

Búsqueda de un código principal

Escriba el código principal y el nombre del código principal y pulse la tecla [Buscar]; aparecerán los resultados de la búsqueda.

Ajustes

Elemento	Descripción
Código principal	Escriba el código principal. Especifique el código utilizando hasta 32 caracteres de un byte.
Nombre de código principal	Escriba el código principal. Especifique el nombre del código utilizando hasta 32 caracteres de un byte o doble byte.
Grupo público	Los códigos de facturación registrados solo pueden compartirse con el grupo especificado. Si no se especifica un destino público, seleccione [Pública para todos]. Si se especifica un destino público, seleccione [Especif. grupo público destino] y especifique un grupo para compartir el código de facturación.



Para registrar un grupo y especificar un destino público:

En "Ajustes (administrador)", seleccione [Control de Usuario] → [Ajustes del usuario] → [Lista de Organización /grupo].



Lista de códigos secundarios

Puede mostrar una lista de subcódigos para buscar, registrar, corregir o eliminar un subcódigo.

- Tecla [Buscar]
Busca un subcódigo.
- Tecla [Agregar]
Agrega un subcódigo nuevo.
- Mostrar lista
Muestra una lista con los subcódigos registrados. Al seleccionar cada subcódigo aparece la ventana para corregir el subcódigo.
- Tecla [Borrar]
Establezca la casilla de verificación que hay a la izquierda de cada subcódigo como y pulse la tecla [Borrar]; se eliminará el subcódigo seleccionado.

Registro de un subcódigo

Al pulsar la tecla [Agregar] aparece la pantalla de registro. Se puede registrar hasta un total de 2000 códigos principales y subcódigos.

Para obtener información sobre la configuración, consulte "[Ajustes \(página 9-68\)](#)".

Una vez finalizado el ajuste, pulse la tecla [Envía y Registra el Siguiente]; a continuación podrá registrar el siguiente subcódigo. Para finalizar el proceso de registro, pulse la tecla [Someter].

Corrección de un subcódigo

Al seleccionar un subcódigo de la lista aparece la ventana para corregir el subcódigo.

Una vez finalizado el ajuste, pulse la tecla [Someter]; podrá aplicar el contenido corregido y finalizar el proceso.

Consulte la referencia siguiente para cada uno de los ajustes: "[Ajustes \(página 9-68\)](#)".

Búsqueda de un subcódigo

Escriba el subcódigo y el nombre del subcódigo y pulse la tecla [Buscar]; aparecerán los resultados de la búsqueda.

Ajustes

Elemento	Descripción
Código secundario	Escriba un subcódigo. Especifique el código utilizando hasta 32 caracteres de un byte.
Nombre código secundario	Escriba el nombre del subcódigo Especifique el nombre del código utilizando hasta 32 caracteres de un byte o doble byte.
Grupo público	Los códigos de facturación registrados solo pueden compartirse con el grupo especificado. Si no se especifica un destino público, seleccione [Pública para todos]. Si se especifica un destino público, seleccione [Especif. grupo público destino] y especifique un grupo para compartir el código de facturación.



Para registrar un grupo y especificar un destino público:

En "Ajustes (administrador)", seleccione [Control de Usuario] → [Ajustes del usuario] → [Lista de Organización /grupo].



CONFIGURACIONES DEL SISTEMA

Ajuste de la pantalla inic.

Es posible cambiar el diseño, los iconos y el fondo de la pantalla de inicio de la máquina.
Este ajuste requiere privilegios de administrador.

Configuración de Condiciones

Elemento	Descripción
Posición del botón de inicio	Puede seleccionar la posición de la tecla [Pantalla de inicio], a la izquierda o a la derecha. Configuración predeterminada de fábrica: Izquierdo
Lista de la pantalla de inicio	El orden de distribución de las teclas de acceso directo en la pantalla de inicio se indica mediante "N.º", y las teclas mostradas aparecen en la columna de los botones de inicio. Para editar los botones de inicio, haga clic en el elemento Botón Inicio.
Ajustes de la transparencia de la tecla	Establece la transparencia de las teclas de acceso directo como un porcentaje.
Lista de área fija	Configure las teclas (fijas) que aparecen en el área fija que hay debajo de los botones de inicio. El orden de distribución de las teclas se indica mediante "N.º", y las teclas aparecen en la columna de las teclas fijas. Para editar las teclas fijas, haga clic en el elemento Tecla fija.
Mostrar cantidad de tóner	Seleccione esta opción para mostrar el nivel de tóner en el área fija. Configuración predeterminada de fábrica: Activar
Plantilla	Puede cambiar el diseño de las teclas seleccionando un patrón guardado de antemano. La imagen de [Disposición de las teclas de la pantalla] va cambiando a medida que se realizan selecciones. Configuración predeterminada de fábrica: Patrón 1
Cambiar color texto en pantalla Inicio	Seleccione esta opción para mostrar el nivel de tóner en el área fija. Área de desplazamiento Configuración predeterminada de fábrica: Blanco Área fija Configuración predeterminada de fábrica: Blanco Reloj Configuración predeterminada de fábrica: Blanco

Registro de la Primera Pantalla

Puede hacer clic en un botón de inicio en la lista de la pantalla de inicio para cambiar la configuración de dicho botón. Seleccione la función que desee asignar al botón. Si selecciona [Ninguno], en esa ubicación ya no aparecerá más un botón de inicio. Para registrar un nombre de tecla, seleccione [Personalizado] y escriba el nombre (máximo de 28 caracteres).

Para cambiar la imagen de un botón de inicio, registre de antemano el icono que desee mediante [Icono] y luego seleccione la imagen con [Seleccionar Archivo].



Icono

Utilice esta opción para registrar un icono de tecla.

Elemento	Descripción
Lista de iconos	Utilice esta opción para registrar iconos para las teclas de acceso directo de la pantalla de inicio. Los archivos de imagen de los iconos de las teclas de acceso directo se registran en una lista. Para registrar una imagen, haga clic en un archivo de imagen registrado en "Nombre" o "No fijado". Se pueden registrar los formatos de imagen JPEG, GIF y PNG (jpeg, jpg, jpe, jfif, gif y png). El tamaño máximo que se puede registrar para el archivo de imagen es de 50 KB.



Para configurar esta opción en la máquina, inserte en la máquina el dispositivo de memoria USB que contiene la imagen.

Imagen de fondo

Utilice esta opción para registrar una imagen de fondo.

Elemento	Descripción
Lista de imágenes de fondo	Los archivos de imagen como las de fondo se registran en la lista de imágenes registradas. Para registrar una imagen, haga clic en un nombre con una imagen registrada o un nombre sin usar. Aparecerá la pantalla de registro de imágenes de fondo. Registre la imagen que desee. Los formatos de imagen que se pueden registrar son JPEG, GIF y PNG (jpeg, jpg, jpe, jfif, gif y png). El tamaño de archivo máximo de una imagen de fondo es de 640 MB.



Para configurar esta opción en la máquina, inserte en la máquina el dispositivo de memoria USB que contiene la imagen.



Conf. de Copia

Configuración de Condiciones

Las opciones siguientes están relacionadas con la función de copia.

Las opciones predeterminadas seleccionadas aquí serán válidas para todas las funciones de la máquina (no sólo para la función de copia).

Este ajuste requiere privilegios de administrador.

Configuración de Copia de Rotación

Cuando el papel y el original se colocan en lugares diferentes, esta función rota la imagen automáticamente 90 grados para poder corregir la copia en el papel.

Configuración predeterminada de fábrica: Copia de rotación



Al copiar documentos de tamaño A5 / A6 (o 5-1/2" x 8-1/2") en un tamaño de papel de A5R / A6R (o 5-1/2" x 8-1/2" R), establezca la copia de rotación.

Desactivar copia en tamaño distintos

La copia no está permitida cuando la orientación del papel de copia y la del original son distintas, o cuando o se ha cargado el papel de copia del tamaño óptimo.

Configuración predeterminada de fábrica: Desactivar



Es válido cuando se cancela "[Configuración de Copia de Rotación \(página 9-71\)](#)".

Añadir o cambiar prefijos extra

Añada dos valores de porcentaje predefinido de ampliación (de 101% a 400%) y dos valores de porcentaje predefinido de reducción (de 25% a 99%).

También puede cambiar la proporción predefinida en caso necesario.



No es posible cambiar valores prefijos distintos de los agregados.

Limitar el número máximo de copias

Se utiliza para fijar el número máximo de copias que pueden especificarse (copias realizadas de manera continua).

Puede especificar cualquier número de 1 a 9999.

Configuración predeterminada de fábrica: 9999

Sello

Defina el tamaño de fuente del menú de impresión.

Configuración predeterminada de fábrica: Medio



Ajuste del desplazamiento de Margen Inicial

Se utiliza para definir el desplazamiento de margen predeterminado. Especifique un valor de 0 mm (0") a 50 mm (2") en intervalos de 3 mm (1/8") para el anverso y el reverso.

Configuración predeterminada de fábrica: Lado 1:10 mm (1/2"), Lado 2:10 mm (1/2")

Ajuste del Ancho de Borrado

Se utiliza para definir el ancho de borrado predeterminado para la función de borrado. Especifique un valor entre 0 mm (0") y 25 mm (1") en intervalos de 1/8" (3 mm) para el borrado de bordes y de parte centre.

Configuración predeterminada de fábrica: Ancho de Compensación del Borde:10 mm (1/2"), Ancho de Compensación del Centro:10 mm (1/2")

Configuración N-Up inicial

Determine el estado predeterminado para Multicopia. Determine el diseño de página para Multicopia y si van a añadirse bordes o no, y en su caso, si los bordes son una línea continua o discontinua.

Configuración predeterminada de fábrica: Desactivado, Diseño:De Izquierda a Derecha/Derecha y Abajo, Borde:Sin Impresión

Ajustes Perforación de Tarjeta

Se utiliza para establecer el tamaño original predeterminado para la función de perforación de tarjeta.

Especifique un valor entre 25 mm (1") y 216 mm (8-1/2") en intervalos de 3 mm (1/8") para las dimensiones X (horizontal) e Y (vertical) del original.

Configuración predeterminada de fábrica: Tamaño del original: X: 86 mm (3-3/8"), Y: 54 mm (2-1/8")

Ajustar a la página

Habilite esta opción para hacer que la tecla [Ajustar a la página] aparezca siempre en la pantalla de perforación de tarjeta.

Configuración predeterminada de fábrica: Desactivar

Distribución

Seleccione el diseño de la imagen.

Configuración predeterminada de fábrica: Ajuste vertical

Encuadernado Automático

Establezca cuándo el encuadernado realiza el grapado automático si está activado el encuadernado.

Configuración predeterminada de fábrica: Activar

Ajuste de Copia de Pestaña Inicial

Se utiliza para definir el ancho de desplazamiento de imagen predeterminado (ancho de pestaña) para copiar pestañas. Especifique un valor entre 0 mm (0") y 25 mm (1") en intervalos de 3 mm (1/8").

Configuración predeterminada de fábrica: Desplazamiento de la imagen: 10 mm

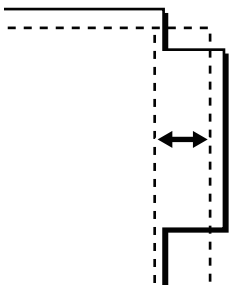



Desactivar Registro/Eliminación del Programa

Se utiliza para impedir la eliminación y la modificación de las opciones de copia almacenadas en programas de trabajo.

Configuración predeterminada de fábrica: Desactivar

Desactivación de bandeja manual en copia dúplex

Desactiva el uso de la bandeja bypass cuando se realicen copias a dos caras.

La bandeja bypass suele usarse para introducir hojas de etiquetas, transparencias y otros soportes especiales en los que no pueden hacerse copias a dos caras. Si una hoja de uno de esos soportes especiales llega al dispositivo de inversión, puede producirse un atasco o un daño en el equipo. Si usa con frecuencia soportes especiales que no pueden utilizarse para copias a dos caras, es recomendable que active esta opción.

Configuración predeterminada de fábrica: Desactivar

Desactivar selección automática de papel

Desactiva la función Selección Automática de Papel.

Si está activado, no se seleccionará automáticamente papel que tenga el mismo tamaño que el original situado en el cristal de exploración o en el alimentador de documentos automático.

Configuración predeterminada de fábrica: Desactivar

Conf. de Selección Automática de la Bandeja que Suministra el Papel

Cuando esta opción está activada y se carga papel en una bandeja mientras la máquina está en modo de espera en el modo de copia, la bandeja se selecciona de forma predeterminada.

Configuración predeterminada de fábrica: Desactivar

Desactivar registro de imagen personalizada

Desactiva el almacenamiento de una imagen personalizada.

Configuración predeterminada de fábrica: Desactivar

Desactivar envío al copiar

Desactiva la función Enviar Imagen durante la copia.

Configuración predeterminada de fábrica: Desactivar

Escaneado de alta calidad desde alim. de doc.

Es posible cambiar de 600 x 400 dpi a 600 x 600 dpi (modo de alta calidad) la resolución para las copias usando el alimentador de documentos automático.

Si se emplea el modo de alta calidad, las líneas delgadas y la impresión fina se reproduce con mayor claridad, aunque disminuye la velocidad de escaneado.

Configuración predeterminada de fábrica: Desactivar



Si no está seleccionado el modo de alta calidad, deben cumplirse las condiciones siguientes para escanear a 600 x 400 dpi y lograr la velocidad más rápida.

- El porcentaje de copia debe definirse en el 100 %.
- No seleccione un modo especial que vaya a cambiar la relación.
- No debe estar activado [Copia de copia].

Escaneo rápido desde el cristal de documentos

Es posible cambiar de 600 x 600 dpi a 600 x 400 dpi (modo de alta velocidad) la resolución para las copias usando el cristal de exposición.

Si se elige el modo de alta velocidad, la primera copia será más rápida, sin embargo, la imagen no será tan clara.

Configuración predeterminada de fábrica: Desactivar



Si no está seleccionado el modo de alta calidad, deben cumplirse las condiciones siguientes para escanear a 600 x 400 dpi y lograr la velocidad más rápida.

- El porcentaje de copia debe definirse en el 100 %.
- No seleccione un modo especial que vaya a cambiar la relación.
- No debe estar activado [Copia de copia].

Borrado auto antes de ejecutar copia

Activa la función de borrado automático durante el proceso de copiado, incluso aunque el trabajo de copia no haya finalizado. Esto protege a la máquina de quedar en modo de espera cuando el trabajo de copia no termine de completarse.

Configuración predeterminada de fábrica: Desactivar

Mostrar mensajes de advertencia cuando no se detecta el original

Se muestra un mensaje cuando no se puede detectar el tamaño del original al colocarlo. Permite evitar la salida con un tamaño de original no deseado.

Configuración predeterminada de fábrica: Desactivar



Config. de Estado Inicial

Las opciones siguientes están relacionadas con la función de copia.

Las opciones predeterminadas seleccionadas aquí serán válidas para todas las funciones de la máquina (no sólo para la función de copia).

La configuración de la copiadora se restablece a su estado inicial al encender el botón de encendido, al pulsar la tecla [CA] o cuando transcurre el intervalo de borrado automático. Estas opciones se emplean para cambiar la configuración predeterminada del modo de copia.

Este ajuste requiere privilegios de administrador.

Pueden cambiarse las siguientes opciones:

Elemento	Descripción
Orientación de la Imagen	Especifique la orientación del original. Configuración predeterminada de fábrica: Vertical
Bandeja de Papel	Especifique la bandeja de papel seleccionada de forma predeterminada. Configuración predeterminada de fábrica: Varía según la configuración de la máquina.
Tipo de Exposición	Configure las opciones del modo de exposición predeterminado. Configuración predeterminada de fábrica: Auto.
Ratio de Copia	Especifique la tasa de copia seleccionada de forma predeterminada. Configuración predeterminada de fábrica: 100%
Seleccione el aumento automáticamente en función del tamaño del papel cuando la bandeja del papel esté seleccionada.	La ampliación de la copia se cambia automáticamente según el tamaño del papel de la bandeja de papel seleccionada. Configuración predeterminada de fábrica: Desactivar
Copia A Doble Cara	Configure las opciones de modo de doble cara seleccionado de forma predeterminada. Si se utiliza esta opción para cambiar la configuración predeterminada de la función dúplex a un valor distinto de "1 Cara a 1 Cara" y falla dicha función, o el alimentador de documentos automático no funciona bien o está desactivado, el valor volverá a ser "1 Cara a 1 Cara". Configuración predeterminada de fábrica: 1-Cara→1-Cara
Encuadern. del or.	Establezca la encuadernación del original como copia a doble cara. Configuración predeterminada de fábrica: Libro
Salida	Establezca el método de salida de la impresión y la bandeja de salida que se selecciona por defecto. Configuración predeterminada de fábrica: Auto.
Bandeja de Salida	Defina la bandeja de entrega predeterminada. Configuración predeterminada de fábrica: Varía según la configuración de la máquina.
Agrupado	Determine si debe realizarse el agrupado en la configuración predeterminada. Configuración predeterminada de fábrica: Activar
Página de separación	Pueden insertarse páginas separadoras antes o después de los trabajos. Determine la bandeja de papel utilizada para las páginas separadoras. Configuración predeterminada de fábrica: Insertar antes trab:Desactivar, Insertar desp. trab:Desactivar
Ordenar Grapas	Seleccione los ajustes de grapado. Configuración predeterminada de fábrica: 1 Grapa
Posición de Grapas	Configure la posición de grapado. Configuración predeterminada de fábrica: Izquierdo
Perforar	Configure la perforación. Configuración predeterminada de fábrica: Perforación de 2 orificios



Elemento	Descripción
Plegar	Defina el plegado del papel. Configuración predeterminada de fábrica: Desactivar
Plegado	Defina el plegado. Configuración predeterminada de fábrica: Imprimir cara:Doblar hacia adentro
Tam. papel pleg. Z	Seleccione el tamaño del papel para usar el plegado en Z. Configuración predeterminada de fábrica: Válido para todos los tamaños de papel
Pliege carta	Defina la superficie de impresión y el método de apertura del plegado en C. Configuración predeterminada de fábrica: Cara de impresión: Interior, Dirección apertura:Abert. Der.
Acordeón	Defina cómo se abrirá el pliegue en acordeón. Configuración predeterminada de fábrica: Dirección apertura:Abert. Der.
Pliegue simple	Defina la superficie de impresión y el método de apertura del plegado por la mitad. Configuración predeterminada de fábrica: Cara de impresión: Interior
Volver a los Predeterminados	Devuelve todos los elementos a los valores predeterminados de fábrica.



Impresión de texto/imagen

Ajuste de texto (sello)

Puede añadir texto fijo utilizado en el [Sello] de copia.

Sello personalizado

Puede establecer el uso de una imagen en [Sello personalizado], en la opción [Imagen personalizada] de copia.

Marca de agua personalizada

Puede establecer el uso de una imagen en [Marca de agua personalizada], en la opción [Imagen personalizada] de copia.



Ajustes Impresora

Es posible configurar ajustes relacionados con la función de impresora.

Configurar Condiciones

A continuación se describen las opciones de estado de la impresora.

Prohibir Impresión de Página de Aviso

Desactiva la impresión de una página de aviso.

Configuración predeterminada de fábrica: Activar

Prohibir Impresión de Página de Prueba

Desactiva la impresión de una página de prueba.

Si esta opción está activada, no podrá usar la opción [Estado] → [Lista de datos] → [Lista por usuario] → [Imprimir Página de Prueba] en "Ajustes" para imprimir páginas de prueba.

Configuración predeterminada de fábrica: Desactivar

Cambio Auto. de Tamaño A4/Carta

Al imprimir una imagen de tamaño carta (8-1/2" x 11"), esta opción permite utilizar papel de tamaño A4, si no se ha cargado papel de tamaño 8-1/2" x 11". Además, al imprimir una imagen de tamaño A4, esta configuración permite utilizar papel de tamaño 8-1/2" x 11" (carta) si no se carga papel de tamaño A4.

Configuración predeterminada de fábrica: Desactivar

Cambio auto del tamaño A3/Ledger

Al imprimir en tamaño 11" x 17" (oficio), si no hay papel de tamaño 11" x 17" cargado en la bandeja del papel, se imprimirá en papel A3. Además, al imprimir en tamaño A3, si no se carga papel de tamaño A3 en la bandeja de papel, se imprimirá en papel de 11" x 17" (doble carta).

Configuración predeterminada de fábrica: Desactivar

Aj. de band. bypass

Activ. tamaño de pap. detect. en Band. bypass

Se utiliza para prohibir la impresión cuando el tamaño de papel especificado para un trabajo de impresión difiere del tamaño de papel insertado en la bandeja bypass.

Configuración predeterminada de fábrica: Desactivar

Activar tipo de pap. detect. en Band. bypass

Se utiliza para prohibir la impresión cuando el tipo de papel especificado para un trabajo de impresión difiere del tipo de papel insertado en la bandeja manual.

Configuración predeterminada de fábrica: Desactivar

Excluir band. Bypass de selecc. de papel auto.

Cuando se selecciona [Auto.] para el tipo de papel, la bandeja bypass queda excluida de las bandejas que están disponibles para la selección. Esto es recomendable cuando suele colocarse papel especial en la bandeja bypass.

Configuración predeterminada de fábrica: Desactivar



Tiempo de Espera de E/S

El tiempo de espera de E/S puede definirse entre 1 y 999 segundos.

La función de tiempo de espera de E/S interrumpe provisionalmente la conexión si transcurre la duración definida sin que se reciba ningún dato por el puerto. Una vez rota la conexión, el puerto se define como selección automática o se inicia el siguiente trabajo de impresión.

Habilitar Puerto de Red

Permite imprimir desde el puerto de red.

Configuración predeterminada de fábrica: Activar

Conmutación de Emulación de Puerto de Red

Esta opción sirve para seleccionar el lenguaje de la impresora emulada cuando la máquina está conectada a través de un puerto de red.

Pueden configurarse los siguientes ajustes.

Auto.

PostScript

PCL

Configuración predeterminada de fábrica: Auto.



Salvo que se produzcan errores de impresión frecuentemente, es recomendable utilizar la opción predeterminada de fábrica "Auto."

Método de Conmutación de Puertos

Especifica cuándo se cambia de puerto.

- **Conmutar al final del trabajo**

El puerto cambia a selección automática cuando termina la impresión.

- **Conmutar después de tiempo de espera de E/S**

Cuando transcurre el tiempo definido en "Tiempo de Espera de E/S", el puerto cambia a selección automática.

Configuración predeterminada de fábrica: Conmutar al final del trabajo



Config. de Estado Inicial

Si imprime datos en un entorno donde no se utilice un controlador de impresora (es decir, si imprime datos a través del sistema MS-DOS, o a través del PC, sin tener instalado el controlador de impresora suministrado), defina las condiciones de impresión detalladas. (No obstante, la función "Deshabilitar impresión de página en blanco" seguirá activa aun cuando se utilice el controlador de impresora PLC.)

Ajustes

Elemento de configuración	Descripción
Copias	1 - 9999 juegos
Orientación	Vertical Horizontal Configuración predeterminada de fábrica: Vertical
Tamaño del papel	Defina el tamaño de papel predeterminado. Configuración predeterminada de fábrica: Varía según la configuración de la máquina.
Bandeja de Salida	Defina la bandeja de entrega predeterminada. Configuración predeterminada de fábrica: Varía según la configuración de la máquina.
Tipo de papel	Defina el tipo de papel predeterminado. Configuración predeterminada de fábrica: Papel Normal 1
Ajustes de resolución	600ppp 600ppp (Alta Calidad) 1200ppp* ¹ Configuración predeterminada de fábrica: 600ppp (Alta Calidad)
Deshabilitar impresión de página en blanco	<input checked="" type="checkbox"/> (Activado) <input type="checkbox"/> (Desactivado) Configuración predeterminada de fábrica: No lo prohíbe
Impresión dúplex	A Una Cara Folleto a Doble Cara 2-Caras (Tablero) Configuración predeterminada de fábrica: Vertical
Impres. N-Up* ²	N-Up 1-Up 2-Up 4-Up 8-Up Configuración predeterminada de fábrica: 1-Up
	Diseño De izquierda a derecha* ³ De derecha a izquierda* ³ De arriba-izquierda a derecha* ⁴ De arriba-izquierda a abajo* ⁴ De arriba-derecha a izquierda* ⁴ De arriba-derecha a abajo* ⁴ Configuración predeterminada de fábrica: 1-Up/2-Up: De izquierda a derecha, 4-Up/8-Up: Derecha y abajo
Ajustar a pág.* ⁵	<input checked="" type="checkbox"/> (Usar Ajustar a la página) <input type="checkbox"/> (No usar Ajustar a la página) Configuración predeterminada de fábrica: Usar Ajustar a la página



Elemento de configuración	Descripción
Salida	<input checked="" type="checkbox"/> (Usar Impres. por unidad) <input type="checkbox"/> (No usar Impres. por unidad) Configuración predeterminada de fábrica: Usar Impres. por unidad
Página de separación	<input type="checkbox"/> Insertar antes del trabajo <input type="checkbox"/> Insertar después del trabajo Configuración predeterminada de fábrica: Desactivar
Ordenar Grapas*6	Ninguna, 1 Grapa en la Parte Trasera, 2 Grapas, 2 Grapas (Superior), Grapado sin grapas*7 Configuración predeterminada de fábrica: Desactivado
Perforar*8	<input type="checkbox"/> (Perforar) <input checked="" type="checkbox"/> (No usar Perforar) Configuración predeterminada de fábrica: Sin perforación
Plegar*9	<input checked="" type="checkbox"/> (Plegar el papel) <input type="checkbox"/> (No plegar el papel) Configuración predeterminada de fábrica: Insertar después del trabajo
Plegar*10	Defina el plegado del papel. Configuración predeterminada de fábrica: Desactivar
Plegado*10	Defina el plegado. Configuración predeterminada de fábrica: Imprimir cara: Doblar hacia adentro
Tam. papel pleg. Z*10	Seleccione el tamaño del papel para usar el plegado en Z. Configuración predeterminada de fábrica: Válido para todos los tamaños de papel
Pliege carta*10	Defina la superficie de impresión y el método de apertura del plegado en C. Configuración predeterminada de fábrica: Imprimir cara:Adentro, Dirección apertura: Abert. Der.
Acordeón*10	Defina cómo se abrirá el pliege en acordeón. Configuración predeterminada de fábrica: Dirección apertura:Abert. Der.
Pliege simple*10	Defina la superficie de impresión y el método de apertura del plegado por la mitad. Configuración predeterminada de fábrica: Cara de impresión: Interior
Archivo Rápido	<input type="checkbox"/> (Activado) <input checked="" type="checkbox"/> (Desactivado)

*1 Este elemento no se puede utilizar en la BP-50M26 / BP-50M31 / BP-50M36 / BP-50M45 / BP-50M55 / BP-50M65.

*2 Los tamaños de papel que pueden utilizarse con esta función son A3, B4, A4, 11" x 17", 8-1/2" x 14" y 8-1/2" x 11". (Esta función no funcionará con determinados métodos de impresión).

*3 Se puede seleccionar cuando se selecciona la impresión de 2-Up.

*4 Se puede seleccionar cuando se selecciona la impresión de 4-Up/8-Up.

*5 Sólo funciona al imprimir archivos PDF, JPEG y TIFF.

*6 Se puede utilizar conectando un finalizador interno, un finalizador o un finalizador de encuadernado.

*7 Si se instala el finalizador interno o el finalizador de encuadernado (apilador grande) o el finalizador (apilador grande).

*8 Cuando hay instalado un módulo perforador.

*9 Si está instalado el encuadernador finalizador o el encuadernador finalizador (apilador grande).

*10 Cuando hay instalada una unidad de plegado.



Ajustes PCL

Se utiliza para definir los conjuntos de símbolos, fuentes y códigos de salto de línea usados en el entorno PCL.

Ajustes

Elemento de configuración	Ajustes
Configuración de juego de símbolos PCL	Indique el juego de símbolos usado para imprimir. Configuración predeterminada de fábrica: PC-8
Ajuste fuente PCL	Seleccione una fuente para imprimir. Configuración predeterminada de fábrica: Fuente Interna
Código de salto de línea PCL	Esta opción sirve para seleccionar cómo reaccionará la impresora al recibir un comando de salto de línea. Configuración predeterminada de fábrica: 0.CR=CR; LF=LF; FF=FF
Ancho A4	Cuando está habilitado, se imprimen 80 caracteres por línea en un papel de tamaño 8-1/2" x 11" (A4), usando una fuente de 10 caracteres por pulgada. (Cuando esta opción está desactivada, se imprimen hasta 78 caracteres por línea.) Configuración predeterminada de fábrica: Desactivar

Ajustes PostScript

Si se produce un error durante la impresión PostScript, estas opciones determinan si hay que imprimir o no un mensaje de error y si los datos de PostScript se reciben en formato binario.

En la BP-50M26 / BP-50M31 / BP-50M36 / BP-50M45 / BP-50M55 / BP-50M65, se requiere el kit de expansión PS3.

Elemento de configuración	Ajustes
Ajustes de pantalla	Configure las opciones de imagen para PostScript. Configuración predeterminada de fábrica: Estándar
Impr. errores PS	Si se produce un error PS (PostScript) durante la impresión PostScript, esta opción determina si se imprimirá o no un aviso de error. Configuración predeterminada de fábrica: Desactivar
Procesamiento Binario	Recepción de datos de PostScript en formato binario. Configuración predeterminada de fábrica: Desactivar



Ajuste OOXML

En la BP-50M26 / BP-50M31 / BP-50M36 / BP-50M45 / BP-50M55 / BP-50M65, se requiere el Kit de expansión para impresión directa.

Cuando imprima un archivo de Excel directamente, seleccione la hoja que desee imprimir o el libro completo del archivo.

Ajustes de Liberación de impresión

Estándar

Ajustes de Liberación de impresión

Establece el uso de liberaciones de impresión.

Configuración predeterminada de fábrica: Desactivar

Config. de Estado Inicial

Imprimir y eliminar los datos

Si se selecciona [Activar], se activa la opción [Imprimir y borrar los datos] en la pantalla de impresión del trabajo de impresión.

Configuración predeterminada de fábrica: Activar

Orden de impresión

Defina el orden de impresión por la fecha más antigua o por el número de la lista de datos.

Configuración predeterminada de fábrica: Fecha (Asc.)

Tiempo de Espera de la Comunicación

Establece el tiempo de espera para la comunicación que se usará en la liberación de impresión.

Configuración predeterminada de fábrica: 10 segundos

Configuración de la unidad principal

Unidad primaria

Defina qué dispositivo multifuncional guardará el trabajo de liberación de impresión en [Unidad primaria].

Configuración predeterminada de fábrica: Desactivar

Requerir autenticación al almacenar

Seleccione si se requiere o no autenticación para guardar un trabajo de impresión en la máquina que está funcionando como unidad principal.

Configuración predeterminada de fábrica: Activar

Fuerza para habilitar la función Liberación de impresión

Si esta opción está activada y la máquina está funcionando como unidad principal, los trabajos de impresión que no sean trabajos de impresión guardados se guardarán obligatoriamente como trabajos de impresión guardados.

Configuración predeterminada de fábrica: Desactivar



Eliminar datos guardados después del tiempo especificado

Seleccione si los trabajos de impresión guardados se eliminarán o no automáticamente una vez transcurrido un tiempo determinado.

Si selecciona [Activar], los trabajos que hayan estado guardados la cantidad de días definida en "Días" se eliminarán automáticamente.

Configuración predeterminada de fábrica: Activar

Días

Si ha activado la opción "Eliminar datos guardados después del tiempo especificado", defina la cantidad de días que se guardarán los trabajos.

Configuración predeterminada de fábrica: 7 días

Estado de la unidad de disco duro

Muestra el estado de uso de la unidad local.

Código de conexión

Introduzca un código para la autenticación entre la unidad principal y la unidad secundaria. Máximo 32 caracteres alfanuméricos.

Número de Puerto

Defina el número de puerto utilizado para la impresión en la unidad principal y en la unidad secundaria. Asegúrese de definir el mismo número en la unidad principal y en la unidad secundaria. (El número de puerto predeterminado es "53000" y no existe ninguna necesidad especial de cambiarlo.)

Configuración predeterminada de fábrica: 53000

Borrar todo

Si la máquina funciona como unidad principal, seleccione esta opción para eliminar todos los trabajos de impresión guardados.

Configuración de destino

Unidad principal 1 a unidad principal 3

Introduzca las direcciones de la unidad principal 1 a la unidad principal 3.

Código de conexión

Introduzca un código para la autenticación entre la unidad principal y la unidad secundaria. Máximo 32 caracteres alfanuméricos.

Número de Puerto

Defina el número de puerto utilizado para la impresión en la unidad principal y en la unidad secundaria. Asegúrese de definir el mismo número en la unidad principal y en la unidad secundaria. (El número de puerto predeterminado es "53000" y no existe ninguna necesidad especial de cambiarlo.)

Configuración predeterminada de fábrica: 53000



Configuración Avanzada

Ampliar grupo de destino

Puede incrementar la cantidad de grupos empleando la extensión.

Configuración predeterminada de fábrica: Desactivar

Grupo predeterminado

Seleccione el grupo que ha de utilizarse en los grupos 1-10.

Puede definir el grupo seleccionado como grupo predeterminado para su uso en las liberaciones de impresión. Es aconsejable establecer un grupo de uso frecuente ya que siempre se establecerá en el grupo seleccionado.

Configuración predeterminada de fábrica: Grupo 1

Ajuste del grupo de destino

Defina el grupo al que se conectará.

Grupos 1-10

Utilizar este grupo

Si se selecciona [Activar], se establece la opción [Utilizar este grupo] en la pantalla de impresión del trabajo de impresión.

Configuración predeterminada de fábrica: Desactivar

Dirección de la unidad principal 1 a dirección de la unidad principal 3, código de conexión, número de puerto

Defina la dirección, el código de conexión y el número de puerto de la unidad principal 1 a la unidad principal 3 empleadas en el grupo.

Configuración predeterminada de fábrica: Número de puerto: 53000



Configuración de Impresión de Correo electrónico

Seleccione esta opción para utilizar la impresión de correo electrónico.

Impresión de correo electrónico

Especifique si desea o no ejecutar la impresión de correo electrónico.

Configuración predeterminada de fábrica: Desactivar

Servidor POP3

Defina el servidor POP3 empleado para el correo electrónico.

Número de Puerto

Defina el número de puerto del servidor de correo electrónico.

Configuración predeterminada de fábrica: 110

Autenticación POP

Defina esta opción para realizar la autenticación POP para el correo electrónico.

Configuración predeterminada de fábrica: Desactivar

Nombre de Usuario

Defina el nombre de usuario del correo electrónico.

Contraseña

Defina la contraseña empleada para el correo electrónico.

Intervalo de comprobación

Defina la frecuencia de comprobación automática del correo electrónico (intervalo de polling).

Configuración predeterminada de fábrica: 5 minuto

Habilitar SSL

Utilice esta opción si se emplea SSL/TLS.

Configuración predeterminada de fábrica: Desactivar



Configuración de impresión directa (FTP)

Configure estas opciones si van a imprimir archivos en un servidor FTP mediante impresión directa. Se mostrará una lista de servidores FTP disponibles. Para añadir un servidor FTP, haga clic en el botón [Agregar] y configure las opciones.

Registro del Servidor FTP

Configure las opciones del servidor FTP.

Nombre

Defina el nombre que se debe emplear para la impresión directa.

Servidor FTP

Defina el nombre del servidor FTP.

Número de Puerto

Defina el número de puerto del servidor FTP.

Configuración predeterminada de fábrica: 21

Directorio

Defina el directorio del servidor FTP que contiene los archivos.

Nombre de Usuario

Defina el nombre de usuario empleado para iniciar la sesión en el servidor FTP.

Contraseña

Defina la contraseña empleada para iniciar la sesión en el servidor FTP.

Habilitar SSL

Habilitar SSL

Configuración predeterminada de fábrica: Desactivar

Utilice el modo PASV

Permite utilizar el modo PASV.

Configuración predeterminada de fábrica: Desactivar



Configuración de impresión directa (carpeta de red)

Configure estas opciones si va a imprimir archivos en una carpeta de red mediante impresión directa. Se mostrará una lista de carpetas de red disponibles. Para añadir una carpeta de red, haga clic en el botón [Agregar] y configure las opciones.

Registro de carpeta de red

Configure las opciones de la carpeta de red.

Nombre

Defina el nombre que se debe emplear para la impresión directa.

Ruta carpetas

Defina la ruta de la carpeta que contiene los archivos.

Nombre de Usuario

Defina el nombre de usuario empleado para iniciar la sesión en la carpeta de red.

Contraseña

Defina la contraseña empleada para iniciar la sesión en la carpeta de red.

Configuración de impresión desde PC/dispositivo móvil

Configure estas opciones para imprimir archivos en un ordenador o terminal móvil por impresión directa.

FTP Imprimir

Especifique si se van a utilizar o no las opciones de impresión FTP para la impresión directa.

Configuración predeterminada de fábrica: Activar

Número de Puerto

Introduzca el número de puerto empleado para la impresión directa.

Configuración predeterminada de fábrica: 21

Impresión IPP (sin controlador)

Imprima desde la red usando el protocolo IPP sin usar un controlador de impresora.

Configuración predeterminada de fábrica: Activar

geo URI (RFC 5870)

Puede definir la información de la ubicación de esta máquina.

Configuración predeterminada de fábrica: geo



Configuraciones Comunes

Las opciones relacionadas con la función de envío de imagen (correo electrónico, fax de Internet, etc.) se pueden configurar. Las opciones de las siguientes operaciones se aplican a todas las funciones de envío de imágenes.

Configuración de Condiciones

Mantenga la conf. un momento después de finalizar el escaneo

Utilice esta opción para mantener la configuración después de que termine el escaneado (hasta que se active el modo de borrado automático).

Configuración predeterminada de fábrica: Desactivar

Hora de inicio automático del trabajo durante el escaneo

Defina la hora a la que se iniciará automáticamente la transmisión aunque el original todavía se esté escaneando.

Configuración predeterminada de fábrica: 60 segundos

Configuración Predeterminada Del Display

Cuando reenvíe un archivo de documentos o rellame mediante configuraciones de programa guardadas que no incluyan una dirección, seleccione entre los 6 tipos siguientes de pantallas iniciales que aparezcan.

- Correo electrónico
- Carpeta de red
- FTP/Escritorio
- Internet fax
- Fax
- Entrada de datos

Configuración predeterminada de fábrica: Correo electrónico (Fax (cuando está instalado el kit de expansión de fax))

Selección Agenda Predetermin.

Se da mayor prioridad a la visualización de la libreta de direcciones.

Si se activa el modo de envío de imágenes, se mostrará la agenda en lugar de la pantalla inicial de ese modo.

Configuración predeterminada de fábrica: Desactivar



En "Modo de Ajuste", si se ha configurado una dirección predeterminada seleccionando [Configuraciones del sistema] → [Configuración Envío Imágenes] → [Conf. del Escaneo] → [Direcc. predet.] → [Conf. Dirección Predeterminada], no se podrá usar la función [Se da mayor prioridad a la visualización de la libreta de direcciones.].

Aplicar las direcciones sólo de modos de envío

Cuando se selecciona una dirección en la libreta de direcciones, sólo se aplican las direcciones mostradas en el modo de restricción.

Configuración predeterminada de fábrica: Activar

Categoría visualizada por defecto

Seleccione una categoría que se visualice por defecto.

- Ninguno
- Uso Frec.
- Categorías de 1 a 32

Configuración predeterminada de fábrica: Ninguna

Mostrar todos los tipos de direcciones independientemente del modo que se visualice actualmente.

Muestra todos los destinos con independencia del modo visualizado cuando se habilita esta opción.

Configuración predeterminada de fábrica: Desactivar

Ampliar la libreta de direcciones

Aparece una lista de libretas de direcciones ampliadas.

Configuración predeterminada de fábrica: Activar



Orientación de la Imagen

Establece la orientación predeterminada de la imagen.

Configuración predeterminada de fábrica: Vertical

Ajuste Previsualización

Ajuste Verificación Imagen Recibida

Sirve para determinar si se muestra o no una vista previa de los faxes y faxes de Internet recibidos. Se muestra cuando se ha instalado un kit de expansión de facsímil o un kit de expansión de Internet-Fax.

Configuración predeterminada de fábrica: Desactivar

Datos de recepción fax/I-fax:

Datos de recepción fax/I-fax: Seleccione si desea que el formato de visualización predeterminado de la pantalla de lista de Fax/I-Fax recibidos sea el de lista o el de imagen en miniatura.

Configuración predeterminada de fábrica: Imágen Miniatura

Ajustes de Exposición Predeterminados

Se utiliza para establecer el valor de exposición predeterminado para escanear un documento en el modo de envío de imágenes. Seleccione [Auto.] o [Manual]. Si selecciona [Manual], defina la exposición en uno de los cinco niveles.

Configuración predeterminada de fábrica: Auto.



Cuando se determina la exposición en [Auto.], no se puede elegir un tipo de original predeterminado.

Tipo de Imagen Original Predeterminada

Seleccione el tipo de original antes de habilitar la transmisión a una resolución adecuada para el original (sólo en modo de escaneado y el del escaneado de dispositivo de memoria USB).

Pueden configurarse los siguientes ajustes.

- Texto/Foto Impr.
- Texto/Foto
- Texto
- Fotografía
- Fotografía Impresa
- Mapa

Configuración predeterminada de fábrica: Texto

Enviar la misma imagen enviada en el modo Fax

Active esta opción para el envío mediante transmisión de radiodifusión en Fax y otros modos y cuando desee enviar la imagen en todos los modos. Si esta función está deshabilitada, se enviará la imagen que se haya especificado con cada una de las configuraciones de escaneado a Correo electrónico, FTP, Escritorio y Carpeta de red. Cuando se incluye una dirección de Internet-Fax en las direcciones, se enviará la misma imagen independientemente de esta configuración.

Configuración predeterminada de fábrica: Desactivar

Asegúrese de pulsar la tecla Nueva dirección ([+]) antes de seleccionar la nueva dirección.

Defina si debe o no pulsarse la tecla de la dirección siguiente ([+]) antes de que se añada una dirección para un trabajo multidirección, como una retransmisión.

Configuración predeterminada de fábrica: Desactivar



Desactivar apagado de la pantalla

Desactiva la realización de cambios en el orden de visualización (orden de número de búsqueda, ascendente, descendente).

Una vez definida, la secuencia de visualización no se puede cambiar. El orden visualizado permanecerá fijo según el orden efectivo cuando se habilitó esta opción.

Configuración predeterminada de fábrica: Desactivar

Mantener la Conf. para la Impresión de Datos Recibidos

Esta función conserva en la memoria los faxes recibidos y los faxes por Internet, sin imprimirlos. Los faxes pueden imprimirse introduciendo una contraseña (valor predeterminado: 0000) con las teclas numéricas.

Configuración predeterminada de fábrica: Desactivar

Contraseña

Cuando la opción [Mantener la Conf. para la Impresión de Datos Recibidos] esté activada, especifique la contraseña (número de cuatro dígitos).



Estos ajustes sólo se pueden configurar cuando no se reciban datos en la memoria de la máquina (excluidos los datos de un buzón de memoria de reemisión o confidencial).

Sello de Verificación Predeterminado

Se utiliza para habilitar o deshabilitar la opción predeterminada. Habilite esta opción para estampar siempre el sello de verificación en el original que ya se haya escaneado mediante el alimentador de documentos automático. Configure el valor de cada uno de los elementos siguientes:

- E-mail/Digitalizar/Entrada Datos
- Fax/Internet-Fax

Configuración predeterminada de fábrica: Desactivar

Ajuste del Ancho de Borrado

Se utiliza para definir el ancho de borrado predeterminado para la función de borrado. Especifique un valor entre 0" (0 mm) y 1" (25 mm) en intervalos de 1/8" (3 mm) para el borrado de bordes y de parte central.

Configuración predeterminada de fábrica: Ancho de Compensación del Borde:10 mm (1/2"), Ancho de Compensación del Centro:10 mm (1/2")

Salida con hora especificada de los datos recibidos

Esta función está disponible cuando está habilitado Ajuste Verificación Imagen Recibida.

Se muestra cuando se ha instalado un kit de expansión de facsímil o un kit de expansión de Internet-Fax.

Si "Salida con hora especificada de los datos recibidos" se establece como , esta opción aparecerá atenuada.

Si "Cambiar contraseña" o "Mantener la Conf. para la Impresión de Datos Recibidos" se establecen como , el campo de entrada de la contraseña aparecerá atenuado.

Configuración predeterminada de fábrica: Desactivar



Activar/ Desactivar Configuraciones

Ajustes para desactivar registro

El almacenamiento desde la máquina, desde el modo de configuración (versión Web) y desde un PC pueden bloquearse por separado.

Desactivar el destino de reg. del panel de op.

Desactiva el control de direcciones desde la máquina.

Configure el valor de cada uno de los elementos siguientes:

- Grupo (Entr. Directa)
- Grupo (Libreta de Direcciones)

Seleccionar TODO: Seleccione todos los elementos.

Borrar Comprobados: Anule la selección de todos los elementos.

Configuración predeterminada de fábrica: Todos No Válidos

Desactivar el destino de reg. de la pág. web

Desactiva el registro del destino desde el modo de configuración (versión Web).

Configure el valor de cada uno de los elementos siguientes:

- Grupo (Entr. Directa)
- Grupo (Libreta de Direcciones)
- Contactos

Seleccionar TODO: Seleccione todos los elementos.

Borrar Comprobados: Anule la selección de todos los elementos.

Configuración predeterminada de fábrica: Todos No Válidos

Desactivar Registro/ Eliminación de todos los elementos del programa

Se utiliza para impedir la eliminación y la modificación de las opciones de envío de imágenes en programas de trabajo.

Configuración predeterminada de fábrica: Desactivar

Desactivar el Reg. del Cuadro de Memoria

Desactiva todos los tipos de registro del buzón de memoria.

Configure el valor de cada uno de los elementos siguientes:

Memoria de polling, Confidencial, Retransmisión Con Relé (Entr. Directa), Retransmisión Con Relé (Libreta de Dir.)

Configuración predeterminada de fábrica: Todos No Válidos

Desactivar el Reg. de Destinos mediante Búsq. Global de Dir.

Global de Dir. Desactiva el control de direcciones desde la búsqueda de direcciones global.

Configure el valor de cada uno de los elementos siguientes:

Correo electrónico, Internet Fax, Fax

Configuración predeterminada de fábrica: Todos No Válidos

Desactive el Registro Utilizando Network Scanner Tool

Deshabilita el control de direcciones desde Network Scanner Tool Lite.

Utilice esta opción para suprimir el almacenamiento de los datos de otra máquina a través de la libreta de direcciones de direccionamiento interno.

Configuración predeterminada de fábrica: Desactivar

Desactivar reenvío a través de la red

Impide el direccionamiento interno.

Configuración predeterminada de fábrica: Desactivar



Aj. para desact. transmis.

Estas opciones se utilizan para desactivar las siguientes operaciones de transmisión.

Deshabilitando el envío del historial

Prohíbe el reenvío usando el historial de envíos.

Configuración predeterminada de fábrica: Desactivar

Desact. selecc. de libreta de dir.

Desactiva la selección de destinos de la libreta de direcciones.

Configure el valor de cada uno de los elementos siguientes:

- Correo electrónico
- FTP
- Escritorio
- Carpeta de red
- Internet Fax (Inc. SMTP Directo)
- Fax

Seleccionar TODO: Seleccione todos los elementos.

Borrar Comprobados: Anule la selección de todos los elementos.

Configuración predeterminada de fábrica: Todos No Válidos

Desactivar la Entrada Directa

Desactiva la entrada directa de direcciones de destino y otras.

Configure el valor de cada uno de los elementos siguientes:

- Correo electrónico
- Carpeta de red
- Internet Fax (Inc. SMTP Directo)
- Fax

Seleccionar TODO: Seleccione todos los elementos.

Borrar Comprobados: Anule la selección de todos los elementos.

Configuración predeterminada de fábrica: Todos No Válidos

Desact. el Escaneo a PC

Prohíbe la operación Explorar PC remota.

Configuración predeterminada de fábrica: Desactivar

Desactivar almacenamiento en dispositivo de memoria externo

Prohíbe el guardado de los datos de la exploración en un dispositivo de memoria externa.

Configuración predeterminada de fábrica: Desactivar

Desact. transmis. PC-I-Fax

Impide la transmisión de PC-I-Fax.

Configuración predeterminada de fábrica: Desactivar

Desact. transmis. PC-Fax

Impide la transmisión de PC-Fax.

Configuración predeterminada de fábrica: Desactivar



Desactivación de Encontrar mi dirección

Esta opción impide el uso de Buscar mi dirección.

Configuración predeterminada de fábrica: Desactivar

Desactivación de OCR

Prohíbe el uso de la función OCR al explorar.

Configuración predeterminada de fábrica: Desactivar



Nombre Propio y Grupo de Destinos

Almacena la información del remitente de fax o Internet-Fax.

Registro de Datos del Remitente

Sirve para guardar el nombre del remitente para envíos de fax y Internet fax, su número para envíos de fax y su dirección para envíos Internet fax. En la parte superior del fax recibido se imprimirán el nombre y el número de fax del remitente o la dirección de Internet del remitente que se habían guardado.

Nombre Remit.

Introduzca el nombre del remitente predeterminado.

Núm. Fax del Remitente

Define el número de fax del remitente.

Para insertar una pausa entre los dígitos del número, pulse la tecla [-].

Para insertar un espacio entre los dígitos del número, pulse la tecla [Espacio].

Dirección propia de I-Fax

Introduzca la dirección de origen predeterminada.

Registro de Selección de nombre propio

Almacena el nombre del remitente utilizado en "Seleccionar Nombre Propio" en otra función. Pueden almacenarse hasta 18 nombres de remitentes.

Añadir Nuevo

Almacene un nombre de remitente. Se puede almacenar un máximo de 20 caracteres.

Tras especificar el nombre de usuario, pulse la tecla [Almacenar].

El número de registro más bajo que esté por utilizar entre el 01 y 18 se asignará automáticamente al nombre de remitente. No puede cambiarse este número.

Lista de nombres de remitentes

Muestra una lista con los nombres de los remitentes almacenados.

Cuando se seleccione el nombre de un remitente, se borrará.

Configuración de categoría

Este ajuste se puede ajustar en esta máquina. Este ajuste es el mismo que "[Configuración de categoría \(página 9-43\)](#)".



Conf. del Escaneo

Las opciones siguientes están relacionadas con el escáner.

Config. de Estado Inicial

Conf. del Modo de Color Predet.

Seleccione una opción predeterminada de modo de color para color y blanco y negro en una dirección de correo electrónico, carpeta de red, FTP y escritorio. Especifique "Ajustes comunes del escáner", a menos que esté especificado Correo electrónico.

Ajustes

Auto. (Mono 2, Escala grises*), Todo Color, Escala grises, Mono 2

* Si se escanea un original en blanco y negro con el modo de color establecido como [Auto.]

Configuración predeterminada de fábrica: Mono 2

Tipo de Fichero

Desactiva la configuración de blanco y negro de la pantalla inicial cuando el modo de color está establecido como Auto.

Configuración predeterminada de fábrica: Desactivar

Configuración de Formato de Archivo Inicial

Especifique el formato de archivo inicial para enviar un archivo en los modos Correo electrónico, Carpeta de red, FTP o Escritorio. Especifique "Ajustes comunes del escáner", a menos que esté especificado Correo electrónico.

Formato de archivo

(Función de escáner en la BP-70M31 / BP-70M36 / BP-70M45 / BP-70M55 / BP-70M65 o cuando están instalados el kit de expansión de la función de escáner y el kit de expansión OCR en la BP-50M26 / BP-50M31 / BP-50M36 / BP-50M45 / BP-50M55 / BP-50M65.)

PDF, PDF/A-1a, PDF/A-1b, TIFF, JPEG, PDF compacto, PDF compacto (Ultrafino), PDF/A-1a compacto, PDF/A-1a compacto (Ultrafino), PDF/A-1b compacto, PDF/A-1b compacto (Ultrafino), PDF encriptado, PDF encriptado/compacto, PDF encriptado/compacto (Ultrafino), XPS, RTF, TXT(UTF-8), DOCX, XLSX, PPTX



Si está activado [Desactivación de OCR], no podrá seleccionar los formatos de archivo anteriores.

Podrá usar los siguientes formatos de archivo "Cuando se ha instalado el kit de ampliación de compresión en la BP-50M26 / BP-50M31 / BP-50M36 / BP-50M45 / BP-50M55 / BP-50M65".

Si está activado [Desactivación de OCR], no podrá seleccionar este formato de archivo.

Cuando se ha instalado el kit de ampliación de compresión en la

BP-50M26 / BP-50M31 / BP-50M36 /

BP-50M45 / BP-50M55 / BP-50M65

Cuando se ha instalado el kit de ampliación de compresión en la

BP-50M26 / BP-50M31 / BP-50M36 / BP-50M45 / BP-50M55 / BP-50M65

PDF, PDF/A, TIFF, JPEG, PDF compacto, PDF compacto (Ultrafino), PDF/A compacto, PDF/A compacto (Ultrafino), PDF encriptado, PDF encriptado/compacto, PDF encriptado/compacto (Ultrafino), XPS

Estado estándar de la BP-50M26 / BP-50M31 / BP-50M36 / BP-50M45 / BP-50M55 / BP-50M65

PDF, TIFF, JPEG, PDF encriptado, XPS

Configuración predeterminada de fábrica: PDF



Ajuste OCR*

Si el formato de archivo es PDF, se leen los caracteres de la imagen escaneada y los información de los caracteres se añade al PDF.

Configuración predeterminada de fábrica: Desactivar

Blanco y negro

Modo de compresión: Ninguno, MH (G3), MMR (G4)

Configuración predeterminada de fábrica: MMR (G4)

Color / Escala de grises

Proporción de compresión de datos: Compr. baja, Compr. media, Compr. alta

Configuración predeterminada de fábrica: Compr. media

Reducir colores

Configuración predeterminada de fábrica: Desactivar

Páginas específicas por archivo

Genera un archivo separado para cada página escaneada cuando se escanean varias páginas.

Cuando esta opción está habilitada, se puede especificar el número de páginas por archivo.

Configuración predeterminada de fábrica: Desactivar

Número de Páginas

Se puede especificar cualquier número como número de páginas por archivo. Esta opción puede usarse si está habilitada la opción [Páginas específicas por archivo].

Configuración predeterminada de fábrica: 1

Ajuste OCR*

Configure las opciones necesarias para OCR.

Tipo de letra*

Defina la fuente utilizada para el idioma de cada carácter reconocido.

Configuración predeterminada de fábrica: Idiomas occidentales:Arial, Japonés:MS gothic, Chino simplificado:SimSun, Chino Tradicional:MingLiU, Coreano:Dotum

Dirección de detección de la imagen*

La orientación del original escaneado se detecta automáticamente.

Configuración predeterminada de fábrica: Activar

Extracción del nombre de archivo*

Extraiga el nombre de archivo.

Configuración predeterminada de fábrica: Desactivar

* Función de escáner en la BP-70M31 / BP-70M36 / BP-70M45 / BP-70M55 / BP-70M65 o cuando están instalados el kit de expansión de la función de escáner y el kit de expansión OCR en la BP-50M26 / BP-50M31 / BP-50M36 / BP-50M45 / BP-50M55 / BP-50M65 y función OCR activada.



Cuando se selecciona [JPEG] como tipo de archivo, la opción [Páginas específicas por archivo] no puede seleccionarse.



Ajustes de escaneado fácil

Defina el modo de color predeterminado para Escaneado fácil.

Establezca [Color] para cuando se pulse la tecla Inicio Color y [Blanco y Negro] para cuando se pulse la tecla Inicio B/N.

Elemento de configuración	Ajustes
Color	Auto. Todo Color
Blanco y Negro	Escala grises Mono 2

Configuración predeterminada de fábrica: Color:Auto., Blanco y Negro:Mono 2

Ajustes de resolución

Dispone de las opciones siguientes para las resoluciones predeterminadas de los modos de escáner, Internet fax y fax comunes.

Ajustes comunes del escáner

100X100dpi, 150X150dpi, 200X200dpi, 300X300dpi, 400X400dpi, 600X600dpi

E-mail

100X100dpi, 150X150dpi, 200X200dpi, 300X300dpi, 400X400dpi, 600X600dpi

Aplicar resolución estab. al guardar

Cuando se utiliza una imagen almacenada mediante el archivo de documentos, se aplica la opción de resolución almacenada con la imagen.

Configuración predeterminada de fábrica: Aplicar resolución estab. al guardar:Todos No Válidos, Resolución:200×200dpi

Ajuste del sesgado original

Cuando el documento está inclinado o la imagen del documento está inclinada, el estado inclinado se corrige automáticamente y los datos se guardan.

Configuración predeterminada de fábrica: Desactivar



Configuración de Condiciones

Fijar dirección de respuesta predeterminada

La información memorizada aquí se utiliza si no especifica [Responder a] en la configuración de envío al realizar escaneado a correo electrónico.

Configuración predeterminada de fábrica: Desactivar

Configuración de Bcc

Active Bcc

Habilite esta opción si desea utilizar la entrega a Bcc. Muestra la tecla [Bcc] en la pantalla de la libreta de direcciones para envío de imagen.

Configuración predeterminada de fábrica: Desactivar

Mostrar la dirección Cco en la pantalla estado de trabajo

Muestra las direcciones de Bcc en la pantalla de estado del trabajo y la ficha de lista de direcciones.

Configuración predeterminada de fábrica: Desactivar

Envío Rápido En Línea

Cuando esta opción se encuentra activada, la máquina comienza a transmitir un fax en cuanto se escanea la primera página.

La transmisión se realiza al mismo tiempo que se escanean las páginas restantes.

Opciones de compresión de PDF

Compresión Flate

Al enviar un archivo PDF, puede comprimirlo por compresión flate para reducir el tamaño del archivo.

Configuración predeterminada de fábrica: Activar

Ajustes de resolución de Compact PDF

Defina la resolución cuando guarde como PDF de alta compresión.

Configuración predeterminada de fábrica: 300x300dpi

Modo de compresión en retransmisión

Permite seleccionar el modo de compresión para retransmisión utilizando el escaneado a correo electrónico o Internet fax. El modo de compresión que se defina aquí se utilizará para todos los destinos, con independencia de las opciones de modo de compresión de cada uno.

Blanco y Negro

MH (G3), MMR (G4)

Color / Escala de grises

Compr. baja, Compr. media, Compr. alta

Reducir colores

Reduce el tamaño de archivo limitando la cantidad de colores y sombras empleados.

Configuración predeterminada de fábrica: B/N:MH (G3), Color / Escala de grises:Centro, Reducir colores:Desactivar



Ajustes de Enviar enlace de destino

Active esta función para enviar solamente la URL de los datos escaneados al destino.

Configuración predeterminada de fábrica: Desactivar

Habilitar Enviar enlace de destino como predeterminado

Active esta función para que siempre se envíe solamente la URL de los datos escaneados al destino. Cuando esta función está activada y se encuentra en el modo simple, solo se enviará la URL a la dirección de correo electrónico.

Cuando se usa el modo normal, la casilla [Enviar enlace de destino] está siempre en el panel de acciones que aparece en la pantalla de inicio de Escanear a E-mail.

Configuración predeterminada de fábrica: Desactivar

Periodo de conservación del archivo

Establezca el período de guardado para los datos escaneados que se guardan en la máquina al enviar solamente la URL al destino. Cuando transcurre dicho período, los archivos se eliminan automáticamente.

Configuración predeterminada de fábrica: 4

Habilitar SSL

Use esta función para proteger los archivos mediante la transmisión SSL/TLS.

Configuración predeterminada de fábrica: Activar

Establecer un número máximo de datos de envío(Cor.ele.)

Para evitar la transmisión de imágenes demasiado grandes mediante la opción de escaneo a correo electrónico, es posible definir un límite de tamaño de archivo entre 1 MB y 99 MB en incrementos de 1 MB. Si el tamaño total de los archivos de imagen creados al escanear el original sobrepasa ese límite, los archivos de imagen quedarán descartados.

Si no desea establecer un límite, seleccione [Ilimitado].

Configuración predeterminada de fábrica: Ilimitado



Esta opción está vinculada a la de "[Establecer un número máximo de datos de envío \(página 9-124\)](#)" de la configuración de Internet fax.

Si los archivos adjuntos del correo electrónico superan el tamaño máximo, se enviarán en múltiples archivos.

Si un archivo adjunto de correo electrónico supera el tamaño máximo, se enviará en varios archivos. Si uno de los archivos divididos excede el tamaño máximo, se enviará con la resolución reducida automáticamente.

Cuando envíe archivos en formato JPEG, solo se adjuntará un archivo a cada mensaje de correo electrónico, sea cual sea el tamaño del archivo.

Si un archivo escaneado en formato de archivo TXT(UTF-8), RTF, DOCX, XLSX o PPTX, supera el tamaño de archivo máximo, el archivo se descartará sin enviarse aunque esté seleccionado este ajuste.



- Cuando un archivo escaneado a un formato diferente de TXT(UTF-8), RTF, DOCX, XLSX o PPTX excede el límite de tamaño, esta función reduce el tamaño de datos por debajo del límite bajando la resolución o por otros medios y, por lo tanto, permite el envío sin cancelar los datos.
- Cuando se usa Multicrop, Cortar imagen, Enviar enlace de destino, y se utiliza el escaneo de tarjetas, los datos escaneados no se dividirán. Si el correo electrónico excede el límite de tamaño ajustado, se produce un error de envío.



Tamaño máximo de los datos adjuntos (FTP/Escritorio/Carpeta de red)

Puede definir un límite para el tamaño de archivos que pueden enviarse mediante Escanear a FTP, Escanear a escritorio y Escanear a carpeta de red. Los límites que se pueden seleccionar son 50 MB, 150 MB y 300 MB. Si el tamaño total de los archivos de imagen creados al escanear el original sobrepasa ese límite, los archivos de imagen quedarán descartados.

Si no desea establecer un límite, seleccione [Ilimitado].

Configuración predeterminada de fábrica: Ilimitado



Durante una retransmisión que incluya destinos tanto de correo electrónico como de Internet fax, el límite establecido en "[Establecer un número máximo de datos de envío \(página 9-124\)](#)" prevalece.

Configuración Escaneado auto

Configure las opciones de escaneado automático.

Configuración predeterminada de fábrica: Desactivar

Ajustar orientación de la imagen automáticamente

La orientación de los originales colocados se puede detectar automáticamente. Defina si el original se escaneará por una cara o por ambas.

Configuración predeterminada de fábrica: Activar

Ajustar resolución automáticamente

Puede hacer que la máquina establezca automáticamente la resolución.

Configuración predeterminada de fábrica: Activar

Omitir Página en Blanco

Defina si las páginas en blanco del original se omitirán automáticamente o no durante el escaneado.

Configuración predeterminada de fábrica: Omitir Página en Blanco

Detecta automáticamente Mono2/Escala de grises

Los originales detectan automáticamente Mono2/Escala de grises.

Configuración predeterminada de fábrica: Activar

Detección estándar

Detectar automáticamente Mono2/Escala de grises.

Configuración predeterminada de fábrica: 3 (Normal)

Ajusta automáticamente el original sesgado

La inclinación del documento se corrige automáticamente.

Configuración predeterminada de fábrica: Activar

Detectar automáticamente el tamaño del original desde el alimentador de documentos

El tamaño del original se determina automáticamente al leer el original en el alimentador de documentos automático.

Configuración predeterminada de fábrica: Activar

Crear el archivo de información de la tarjeta al detectarlo

Si se determina que la tarjeta es una tarjeta de visita basada en el tamaño original, la información de la tarjeta de visita también se guardará usando la función OCR.

Configuración predeterminada de fábrica: Activar

Formato archivo info de tarjeta

Defina el formato de archivo de la información de la tarjeta de visita.

Configuración predeterminada de fábrica: vCard (*.vcf)

Usar nombre completo de la tarjeta como nombre de archivo

El nombre de la tarjeta de visita es el nombre del archivo que guarda la información de la tarjeta de visita.

Configuración predeterminada de fábrica: Activar

Fijar la relación de compresión automáticamente

Selecciona automáticamente el mejor porcentaje de compresión a partir del documento original.

Configuración predeterminada de fábrica: Activar

Preestablecer restricción de correo electrónico para la entrada directa

Active esta opción para prohibir la transmisión de correos electrónicos a una dirección que tenga un dominio inapropiado. No se enviará ningún archivo si la dirección de correo electrónico se introduce directamente y el dominio es uno de los dominios definidos.



Direcc. predet.

Conf. Dirección Predeterminada

Se puede almacenar una dirección predeterminada que hará posible la transmisión pulsando sencillamente las teclas [Color Start] o [B/N Start] sin necesidad de indicar la dirección.

Si está seleccionada la opción [Aplicar e-mail del usuario para inic. sesión.], es posible establecer la dirección de correo electrónico del usuario que ha iniciado sesión actualmente a modo de dirección predeterminada. Cuando se selecciona [Aplicar directorio local del usuario que inicia sesión], la dirección predeterminada es el directorio local del usuario que ha iniciado sesión.

Cuando el usuario inicia sesión mediante autenticación interna (autenticación mediante la máquina), la configuración de directorio local del usuario que ha iniciado sesión se configura en "Registro de usuarios" en "Lista de Usuarios" en "Control de Usuario". Cuando el usuario inicia sesión mediante autenticación externa (autenticación de red), la opción de directorio local se configura en "Configuración de la libreta de direcciones global" en "Configuración LDAP" en "Ajustes de red".

Configuración predeterminada de fábrica: Desactivar



Sólo se puede definir una única dirección predeterminada para Escanear a E-mail, Escanear a FTP, Escanear a escritorio y Escanear a carpeta de red.

Agregar Selec.

Seleccione una dirección que vaya a utilizarse de forma predeterminada.

Aplicar e-mail del usuario para inic. sesión.

La dirección de correo electrónico del usuario que inicia sesión se establece como la dirección predeterminada.

Seleccione [Permite cancelar la primera dirección introducida] según el uso previsto.

Aplicar directorio local del usuario que inicia sesión

El directorio local del usuario que inicia sesión se establece como la dirección predeterminada.

Seleccione [Permite cancelar la primera dirección introducida] según el uso previsto.

Seleccionar de Libro de Direcciones

Para mostrar la libreta de direcciones que desea, restrinja la búsqueda por alfabeto o categoría con la lista de [Índice].

Puede seleccionar el número de direcciones que han de mostrarse a la vez con [Mostrar Elementos].

Cuando seleccione el nombre de dirección que desea y pulse la tecla [Memorizar], la dirección seleccionada podrá seleccionarse como la dirección predeterminada.

Permite cancelar la primera dirección introducida

Puede cancelar la dirección de correo electrónico del usuario que ha iniciado sesión, que se introduce automáticamente. Para cancelar, pulse el botón [x] al lado del campo de introducción de direcciones.

Cuando se desactive esta configuración, se prohibirá la selección de una dirección diferente de la dirección predeterminada introducida.

Configuración predeterminada de fábrica: Desactivar



Si no se define una dirección de correo electrónico para el usuario que ha iniciado la sesión, no se podrá utilizar la transmisión de escáner.



Aplica nombre de inicio de sesión a la ruta de carpeta de red

Añada el nombre de usuario del usuario que haya iniciado sesión a la ruta de la carpeta de red.

Añadir una ruta de subcarpeta al final de la ruta del directorio particular

Puede añadir más carpetas (subcarpetas) a continuación de la ruta del directorio local que haya definido, y convertirlas en la dirección predeterminada.

Este ajuste se encuentra disponible solo cuando [Conf. Dirección Predeterminada] está [Activado] y se ha seleccionado [Aplicar directorio local del usuario que inicia sesión].

Configuración predeterminada de fábrica: Desactivar

Ruta de la subcarpeta

Introduzca la ruta de la subcarpeta.

Estas entradas se usarán como nombre de la subcarpeta, y esta carpeta se establecerá como la carpeta de la dirección predeterminada.

Puede especificar dos o más niveles de carpetas introduciendo "\". Si la subcarpeta no existe, se creará una carpeta.

Por ejemplo, si introduce \AAA\BBB, la dirección predeterminada será la subcarpeta AAA\BBB del directorio local configurado.

Desactiva la selección de otras direcciones

No está permitido el envío a un destino distinto del predeterminado.

Configuración predeterminada de fábrica: Desactivar



Configuración del Nombre del Asunto

Asunto predeterminado

Defina el título del correo electrónico, por ejemplo, enviar un correo electrónico o enviar un fax de Internet.

Predefinir registro

Puede guardar un asunto predefinido para los archivos transmitidos. Haga clic en la tecla [Agregar] y defina el asunto.

Configuración del Nombre de Archivo

Ajuste predeterminado para los nombres de archivo

Denominación de archivos

Puede seleccionar la información incluida en el nombre de los archivos escaneados.

Número de serie de la unidad

Puede añadir el número de serie de la máquina al nombre de archivo.

Configuración predeterminada de fábrica: Desactivar

Texto

Puede añadir cualquier texto al nombre de archivo.

Configuración predeterminada de fábrica: Desactivar

Nombre Remit.

Puede añadir el nombre del remitente al nombre de archivo.

Configuración predeterminada de fábrica: Activar

Fecha y hora

Puede añadir la fecha y hora de transmisión al nombre de archivo.

Configuración predeterminada de fábrica: Activar

Contador de página de sesión

Puede añadir la información de contador al nombre de archivo.

Configuración predeterminada de fábrica: Desactivar

Identificador único

Se puede crear un número ID para cada archivo y añadirse al nombre de archivo.

Configuración predeterminada de fábrica: Desactivar

Entrada directa/Predefinir ajustes de selección del texto

Añadir fecha y hora

Añada la fecha y la hora al final del nombre de archivo cuando el nombre de archivo que vaya a enviar esté definido por la entrada directa o la selección de una frase fija.

Configuración predeterminada de fábrica: Desactivar

Predefinir registro

Añada la fecha y la hora al final del nombre de archivo cuando el nombre de archivo que vaya a enviar esté definido por la entrada directa o la selección de una frase fija.



Configuración del Cuerpo del Mensaje

Añadir Información del Trabajo Automáticamente al Cuerpo del Mensaje de Correo Electrónico

Añadir Información del Trabajo Automáticamente al Cuerpo del Mensaje de Correo Electrónico

Se puede añadir automáticamente información del trabajo al mensaje del cuerpo del correo electrónico.

Configuración predeterminada de fábrica: Activar

Añadir un Pie de Página de Manera Automática al Cuerpo del Mensaje de Correo

Puede añadir cualquier texto como pie de página del mensaje del cuerpo del correo electrónico.

Configuración predeterminada de fábrica: Desactivar

Registro del Pie de Página del Correo

Defina cualquier texto para añadir cuando esté activado [Añadir un Pie de Página de Manera Automática al Cuerpo del Mensaje de Correo].

Configuración del Cuerpo del Mensaje

Puede guardar un asunto de correo electrónico y un mensaje de cuerpo predefinidos (texto fijo). Haga clic en la tecla [Añadir].



Ajustes de Fax

Puede seleccionar la configuración de envío de imágenes de las funciones de fax.

Configuración de Condiciones

La configuración de fax se puede activar o desactivar con el fin de satisfacer las necesidades de su lugar de trabajo.

Ajustes de resolución

Puede seleccionar la configuración de resolución para los faxes.

Aplicar resolución estab. al guardar

Seleccione esta opción para utilizar la resolución a la que se ha enviado el fax.

Si no selecciona [Aplicar resolución estab. al guardar], la imagen se guardará a la resolución especificada en el menú desplegable.

Configuración predeterminada de fábrica: Desactiv., Resolución: Estándar, Medio Tono: Desactiv.

Configuración de Modo de Marcación

Seleccione el tipo de línea de la lista.

Selección automática

Seleccione esta opción una vez la línea se haya conectado para detectar de forma automática si su línea es una línea de marcación por pulsos o una línea de tono de marcación. (Habilítelo manualmente cuando utilice una rueda rotatoria de 10 pps.)

Configuración predeterminada de fábrica: Tono

Impresión activación auto.

Si el botón de encendido está apagado (pero el interruptor de alimentación principal aparece como "ON") y se recibe un fax, esta función activa la máquina e imprime el fax.

Si esta función está deshabilitada, los faxes recibidos no se imprimen hasta que el botón de encendido esté efectivamente encendido.

Configuración predeterminada de fábrica: Activado

Configuración de Tiempo de Pausa

Cambia la duración de las pausas que se introducen en los números de fax.

Si se introduce un guión (-) al dialling o almacenar un número de fax, se inserta una pausa de 2 segundos.

Se puede establecer entre 1 y 15 segundos, cada segundo.

Configuración predeterminada de fábrica: 2 segundos (en Sudáfrica, 4 segundos)

Modo de Confirm. Destino Fax

Con esta configuración puede especificar si desea que se muestre un mensaje para confirmar el destino antes de realizar una transmisión por fax, para evitar la transmisión accidental a un destinatario incorrecto.

Configuración predeterminada de fábrica: Desactiv., Aplicar a direcciones distintas de la del fax: Desactiv., Solicitar reintroducción al introducir directamente el destino de fax: Activado



Configuración de Número de Recepción Remota

Puede establecer la máquina en modo de recepción de fax introduciendo un número de dos dígitos desde el teléfono externo conectado y pulsando la tecla \odot . Este número de un dígito se conoce como "número de recepción remota", y puede estar comprendido entre 0 y 9.

Configuración predeterminada de fábrica: 5

Mostrar pantalla de fax cuando el teléfono externo está descolgado

La pantalla de fax se muestra en el panel táctil cuando el teléfono externo está descolgado.

Configuración predeterminada de fábrica: Activado

Informe Transacciones Config. Selección Impresora

Selecciona si se imprimirá un informe de transacción o no y, en caso afirmativo, la condición para que se imprima.

Seleccione una configuración para cada una de las operaciones siguientes:

Envío Sencillo

- Imprimir Todo El Informe
- Imprimir Solamente Informes de Error
- Informe No Impreso

Retransmitiendo

- Imprimir Todo El Informe
- Imprimir Solamente Informes de Error
- Informe No Impreso

Recibiendo

- Imprimir Todo El Informe
- Imprimir Solamente Informes de Error
- Informe No Impreso

Recepción Confidencial

- Imprimir Página de Aviso
- Informe No Impreso

Al imprimir un informe de transacción, esta función se usa para imprimir una parte de la primera página del original transmitido en dicho informe. Para obtener más información, consulte "[Impresión original en el reporte de transacción \(página 9-122\)](#)".

Configuración predeterminada de fábrica: Envío Sencillo: Imprimir Sólo Informe de Errores, Retransmitiendo: Imprimir Todo El Informe, Recibiendo: Informe No Impreso, Recepción Confidencial: Imprimir Página de Aviso



Incluso si se activa una configuración de impresión para "Recibiendo", no se imprimirá ningún informe de transacción si la recepción procede de un número rechazado con "[Conf. Permitir/Denegar Número \(página 9-117\)](#)".



Informe Actividades Config. Selección Impresora

Puede configurar la máquina de forma que imprima periódicamente el informe de actividades almacenado en la memoria.

El Informe de Actividad de Envío de Imagen puede configurarse para que se imprima cada vez que el número de transacciones alcance 200 o en el momento especificado (solamente una vez al día). (La configuración se puede activar simultáneamente.)

Configuración predeterminada de fábrica: Impresión automática si la memoria está llena:Desactiv., Impresión diaria a hora definida:Desactiv., Hora:00:00



Si sólo ha seleccionado la configuración "Impresión diaria a hora definida" y el número de transacciones registradas llega a las 200 antes de la hora especificada, cada nueva transacción borrará la más antigua (la más antigua no se imprimirá).

El informe de transacción se puede imprimir manualmente según sea necesario. Para obtener más información, consulte "[Lista por administrador \(página 9-35\)](#)".

Super G3Ajuste

Esta configuración se define si el destino no corresponde a Super G3.

Configuración predeterminada de fábrica: Activar

ECM

Si se envía un fax, la existencia de ruido en la línea puede causar ocasionalmente distorsiones de la imagen. Puede activar el modo de corrección de errores (ECM) para reenviar automáticamente sólo la parte de la imagen que estaba distorsionada.

Configuración predeterminada de fábrica: Activar



Si la máquina receptora es una máquina Super G3, ECM siempre funcionará con independencia de esta configuración.

Red de línea digital

Si se activa esta opción, el nivel de envío será de 15 dB o menos al conectarse a una línea digital.

Configuración predeterminada de fábrica: Desactivar

Detección de timbre distintivo

Esta opción sólo se puede activar en Canadá, Australia, Nueva Zelanda y Hong Kong.

Si se han asignado varios teléfonos a su línea telefónica, el número que llama puede identificarse por el patrón de su timbre. Mediante la utilización de un número para llamadas y otro número para faxes, puede decir qu?? tipo de llamada está recibiendo por el patrón del timbre. Puede configurar su máquina para recibir faxes automáticamente, cuando se llama a su número, mediante el ajuste del patrón que corresponde a su número de fax. (Tenga en cuenta que en Canadá hay seis selecciones disponibles).

Configuración predeterminada de fábrica: Desactivar



Configuración PBX

Esta opción sólo se puede activar en Francia y Alemania.

Si la máquina se utiliza en una centralita privada (PBX), puede activar el ajuste PBX para que la máquina se conecte de forma automática a la línea externa. Cuando está habilitada esta opción, la tecla [R] aparece en la pantalla básica. Al tocar la tecla [R], el ajuste PBX se cancela temporalmente.

Si su PBX emplea el método Flash para conectarse a la línea externa, seleccione el [Flash]. Si su PBX emplea un número de ID para conectarse a la línea externa, indique el número de ID.

Configuración predeterminada de fábrica: Desactivar



Seleccione un número para el primer dígito y después un número o un guión "-" para los dígitos segundo y tercero.



Configuración de Envío

Realice los ajustes relacionados con la transmisión de fax.

Configuración de Envío de Reducción Auto.

Establezca la reducción automática según el tamaño del papel del gráfico de la otra parte.

Si cancela el ajuste, se enviará el tamaño real sin reducción automática. En tal caso, es posible que no se imprima una parte del original al no coincidir el tamaño del papel del gráfico de la otra parte.

Configuración predeterminada de fábrica: Desactivar

Configuración de Envío de Rotación

Al transmitir una imagen que tenga uno de los tamaños siguientes, esta función rota la imagen 90 grados en el sentido contrario a las agujas del reloj. (Esta opción se puede configurar independientemente para cada tamaño.)

A4, B5R, A5R, 8-1/2"x11", 5-1/2"x8-1/2"R, 16K

Configuración predeterminada de fábrica: Activar todo



Las imágenes de tamaño A4R y 8-1/2" x 11"R no se pueden rotar.

Envío Rápido En Línea

Cuando esta opción se encuentra activada, la máquina comienza a transmitir un fax en cuanto se escanea la primera página.

La transmisión se realiza al mismo tiempo que se escanean las páginas restantes.

Configuración predeterminada de fábrica: Activar

Número de página de impresión en receptor

Si la máquina receptora imprime la imagen transmitida, es posible agregar el número de página en la parte superior de cada página impresa.

Configuración predeterminada de fábrica: Activar

Cambiar nombre de destino del remitente

Le permite cambiar el nombre de destino y el número de fax del remitente si es necesario.

Configuración predeterminada de fábrica: N.º de Fax

Ajuste Posición Impresión de Fecha/Número Propio

Esta opción determina la posición de la fecha y la información sobre el remitente, impresa en la parte superior de los faxes por la máquina receptora. Para que se imprima la información fuera de la imagen del documento transmitido, pulse la tecla [Fuera de la imagen original]. Para que se imprima la información dentro de la imagen del documento, pulse la tecla [Dentro de la imagen original].

Para obtener más información sobre la posición de impresión, consulte "[ADICIÓN DE SU INFORMACIÓN DE REMITENTE A LOS FAXES \(ENVIANDO NÚM. PROPIO DE FAX\) \(página 5-87\)](#)".

Configuración predeterminada de fábrica: Fuera de la imagen original



Volver a llamar si la línea está ocupada

Este programa se utiliza para fijar el número de intentos de rellamada, así como el intervalo entre intentos de llamada, cuando una transmisión no se realiza con éxito porque la línea está ocupada o por otra razón.

Número de Veces de Rellamada Cuando la Línea Comunica

Esta opción especifica si se realiza la rellamada cuando la línea está ocupada. Cuando se realiza la rellamada, puede definir el número de intentos de rellamada. Puede introducir cualquier número de 1 a 15.

Intervalo de Espera Entre los Intentos de Rellamada (min.) Cuando la Línea Comunica

Se puede definir el intervalo entre los intentos de rellamada. Puede introducir cualquier número de minutos entre 1 y 15.

Tabla de diferenciación de áreas

	El número de intentos de rellamada	Intervalo entre intentos
Reino Unido, Francia, Alemania, Suecia, Italia, España, Países Bajos, Arabia Saudí, Sudáfrica, Hungría, República Checa, Eslovaquia, Polonia, Grecia, Rusia	1 a 10 (valor predeterminado: 2)	cualquier número de minutos entre 1 y 15 (valor predeterminado: 3)
Canadá	1 a 14 (valor predeterminado: 2)	
Australia, Nueva Zelanda, Singapur, Tailandia, Malasia, India, Filipinas	1 a 9 (valor predeterminado: 2)	
Hong Kong	1 a 3 (valor predeterminado: 2)	
Taiwán	1 a 15 (valor predeterminado: 2)	cualquier número de minutos entre 4 y 15 (valor predeterminado: 4)
Indonesia	1 a 5 (valor predeterminado: 2)	



Tenga en cuenta que, al habilitar esta opción, la máquina no volverá a intentar la llamada si se utiliza la transmisión manual o la transmisión directa.



Rellamar en caso de error de comunicaciones

La opción determina las veces que la máquina volverá a intentar la llamada automáticamente, en el caso de que una transmisión de fax falle debido a un error de comunicación.

Número de Veces de Rellamada en Caso de Error

Especifique las veces que la máquina volverá a intentar la llamada cuando se produzca un error de comunicación. Cuando se realiza la rellamada, puede definir el número de intentos de rellamada. Puede introducir cualquier número de 1 a 15.

Intervalo de Espera Entre los Intentos de Rellamada (min.) en Caso de Error

Se puede definir el intervalo entre los intentos de rellamada. Puede introducir cualquier número de minutos entre 1 y 15.

	El número de intentos de rellamada	Intervalo entre intentos
Reino Unido, Francia, Alemania, Suecia, Italia, España, Países Bajos, Arabia Saudí, Sudáfrica, Hungría, República Checa, Eslovaquia, Polonia, Grecia, Rusia	1 a 5 (valor predeterminado: 1)	cualquier número de minutos entre 1 y 15 (valor predeterminado: 3)
Australia, Nueva Zelanda, Canadá	1 intento	cualquier número de minutos entre 1 y 15 (valor predeterminado: 3)



Tenga en cuenta que, al habilitar esta opción, la máquina no volverá a intentar la llamada si se utiliza la transmisión manual o la transmisión directa.

Desactivar retransmisión por fax

Desactiva la retransmisión de facsímil.

Configuración predeterminada de fábrica: Desactivar



Ajustes de Recepción

Se puede establecer la configuración para la transmisión de fax.

Número de Llamadas en Recepción Auto.

Esta opción sirve para seleccionar el número de timbres tras los cuales la máquina recibe de forma automática una llamada e inicia la recepción de fax en modo de recepción automática.

El "Número de Llamadas en Recepción Auto." que se puede ajustar en cada área se indica en la tabla siguiente.

Configuración predeterminada de fábrica: 2 Horas

Tabla de diferenciación de áreas

	Número de timbres
Reino Unido, Francia, Alemania, Suecia, Italia, España, Países Bajos, Tailandia, Hong Kong, Arabia Saudí, Sudáfrica, Hungría, República Checa, Eslovaquia, Polonia, Grecia, Rusia, Filipinas e Indonesia	De 0 a 9
Australia y Nueva Zelanda	De 2 a 4
Singapur	De 0 a 3
Malasia, India, Canadá y Taiwán	0 a 15



Si selecciona "0" para el número de timbres, la máquina responderá inmediatamente e iniciará la recepción de fax sin sonar en modo de recepción automática.

Conmutando a Recepción Automática

Cuando existe un fax entrante en el modo de recepción manual, cambia automáticamente a recepción automática.

Asimismo, defina cuántas veces sonará el timbre antes de pasar a recepción automática, entre 1 y 9 veces.

Configuración predeterminada de fábrica: 9 veces

Impresión a doble cara de datos recibidos

Se utiliza para imprimir los faxes recibidos en ambas caras del papel.

Si está activada, y se recibe un fax de más de 2 páginas (deben ser del mismo tamaño), éstas se imprimirán en ambas caras del papel.

Configuración predeterminada de fábrica: Desactivar



Configuración para Reducir la Recepción Automática

Cuando se recibe un fax que incluye información impresa como el nombre y la dirección del remitente, la imagen recibida es ligeramente mayor que el tamaño estándar. Esta opción se utiliza para reducir automáticamente la imagen de modo que se ajuste al tamaño estándar.

Configuración predeterminada de fábrica: Activar



Si esta opción está desactivada, se cortarán los bordes de la imagen que superen el tamaño estándar. No obstante, la imagen será más nítida porque se imprimirá al mismo tamaño del original. Los tamaños estándar son tamaños como A4 y B5 (8-1/2" x 11" y 5-1/2" x 8-1/2").

Configuración de Estilo de Impresión

Esta opción determina las condiciones de selección del papel cuando se imprimen los faxes recibidos. Seleccione una de las tres condiciones siguientes.

Imprimir en tamaño real(se prohíbe división)

La imagen del fax recibido se imprime con su tamaño real (sin dividirse entre varias hojas de papel). Si no se carga papel del mismo tamaño o de tamaño superior, se recibirá el fax en la memoria y no se imprimirá hasta que se cargue papel de tamaño adecuado.

No obstante, si el fax recibido supera el tamaño 11" x 17" (A3), se dividirá automáticamente en varias hojas de papel.

Imprimir en tamaño real(se permite división)

Todas las imágenes recibidas se imprimen en tamaño real. Si es necesario, la imagen se divide en varias hojas de papel.

Selección Automática de Tamaño

Siempre que sea posible, todas las imágenes recibidas se imprimen a tamaño real. Cuando no es posible, la imagen se reduce automáticamente antes de la impresión.

Configuración predeterminada de fábrica: Selección Automática de Tamaño

Imprimir datos recibidos en el tamaño de papel seleccionado

Imprime los datos recibidos en un tamaño adecuado para dichos datos recibidos.

Configuración predeterminada de fábrica: Desactivar

Ajuste el Número de Teléfono para el Reenvío de Datos

Cuando hay un problema que impide que la máquina imprima un fax recibido, éste puede remitirse a otra máquina de fax. Esta configuración se utiliza para programar el número de fax de la máquina de fax de destino. Solamente puede programarse un número de fax de reenvío (64 dígitos como máximo).

Para insertar una pausa entre los dígitos del número, pulse la tecla [-].

Si se desea especificar un buzón de memoria confidencial con código F en la máquina de destino, pulse la tecla [/] después de introducir el número de fax e introduzca el código F (subdirección y código de acceso).



Imprimir reducida RX tamaño carta

Este programa no está disponible en EE. UU.

Si se recibe un fax de tamaño carta-R (8-1/2" x 11"), esta opción reduce el fax a tamaño A4R.

Si está activada esta opción, los faxes de tamaño A4R también se reducirán.

Configuración predeterminada de fábrica: Desactivar

Fecha Recep. y Hora de Impr.

Active esta opción para que la fecha y la hora de recepción se impriman.

Seleccione [Interior de Imagen Recib.] o [Exterior de Imagen Recib.] para elegir la posición de la fecha y la hora.

Si selecciona [Interior de Imagen Recib.], la fecha y la hora de recepción se imprimirán encima de la imagen.

Si selecciona [Exterior de Imagen Recib.], la imagen recibida se reducirá y la fecha y la hora de recepción se imprimirán en el espacio en blanco restante.

Configuración predeterminada de fábrica: Desactivar



No podrá seleccionar [Exterior de Imagen Recib.] para la opción de impresión de fecha y hora de recepción si la opción "[Configuración para Reducir la Recepción Automática \(página 9-115\)](#)" no está habilitada.

Reducir RX A3

Este programa está disponible en EE. UU.

Si se recibe un fax de tamaño A3, esta función reduce el fax al tamaño de hoja Ledger (11" x 17").

Cuando esta opción está habilitada, los faxes de tamaño de hoja Ledger (11" x 17") también se reducen.

Configuración predeterminada de fábrica: Desactivar

Bandeja de Salida

Seleccione la bandeja de salida de los faxes recibidos.

Número de Impresiones

Determine la cantidad de copias de los faxes recibidos que desea imprimir entre 1 y 99.

Configuración predeterminada de fábrica: 1

Aj. de grapado

Si hay un finalizador instalado, establezca la posición en la que se graparán los faxes recibidos.

Configuración predeterminada de fábrica: 1 Grapa en la Parte Trasera



- Esta configuración solo se puede usar cuando están seleccionadas las casillas de verificación [Imp. de var. jueg.] y [Grapar] en "Ajustes de Fax".
- Se pueden grapar hasta 50 páginas. (Si el papel tiene una orientación horizontal, se pueden grapar hasta 30 páginas.) El número máximo de grapas es 5 para el grapado sin grapas.



Tamaño del papel

Si hay un finalizador instalado, seleccione el papel que desea utilizar para imprimir los faxes recibidos.

Configuración predeterminada de fábrica: A4 o A4R (8-1/2" x 11" o 8-1/2" x 11"R)

Configurar Tamaño Plegado

Defina el tamaño del papel que se usará para plegar los datos recibidos al imprimir.

Configuración predeterminada de fábrica: Válido excepto para A4R y Carta-R(8 1/2x11R)

Conf. Permitir/Denegar Número

Esta configuración sirve para especificar si desea aceptar o rechazar las recepciones procedentes de números almacenados con este fin.

Elemento	Descripción
Rechazar Recepción	Se rechazarán las recepciones procedentes del número almacenado.
Permitir Recepción	Se aceptarán las recepciones procedentes del número almacenado.
Todos No Válidos	No tiene en cuenta el hecho de que existan números almacenados y acepta las recepciones procedentes de cualquier número.
Añadir Nuevo	Agrega una nueva dirección o dominio (hasta un máximo de 50) desde los que se permitirá o rechazará la recepción. Introduzca el número (20 dígitos como máximo) y pulse la tecla [Almacenar].
Lista de números de registro	Puede visualizar una lista con los números almacenados. Si selecciona un número en esta pantalla, se borra de la lista.
Rechazar nº oculto	Si está marcado, se rechaza cualquier llamada del número de la configuración de Rechazar Llamadas Desconocidas, independientemente de la configuración de recepción de dicho número.

Configuración predeterminada de fábrica: Todos No Válidos

Rechazar nº oculto

Rechaza una llamada si la persona que llama ha bloqueado el envío de información de identificación del remitente.

Configuración predeterminada de fábrica: Desactivar



Si no hay direcciones o dominios de correo no deseado almacenados, sólo podrá seleccionar la tecla [Añadir Nuevo].



Seguridad del Polling de Fax

Las siguientes opciones son para la memoria de polling normal con uso del Buzón Público.

Ajustar Seguridad de Sondeo de Fax

Cuando se utiliza la función de memoria de polling, esta configuración determina si se permitirá o no a una máquina interrogar a su máquina, o solamente aquellas máquinas que han sido memorizadas en su máquina.

Configuración predeterminada de fábrica: Activar

Añadir Nuevo

Cuando se active la configuración de seguridad de polling, utilice esta configuración para almacenar (o borrar) los números de fax de las máquinas a las que se les permite interrogar a su máquina.

Se pueden almacenar hasta 10 números de destino de fax. Cada número puede tener un máximo de 20 dígitos.

Lista de teclas de números de códigos de acceso

Muestra una lista de los números de códigos de acceso almacenados. Seleccione un número de la lista y bórralo.



Tenga en cuenta que el contenido definido aquí no se aplica a la transmisión de tablonos de anuncios con código F.



Buzón de Memoria Código F

En esta sección se explica cómo memorizar buzones de memoria para varios tipos de conmutadores de código F.

Almacenamiento de un buzón de memoria

Al pulsar la tecla [Agr. nuevo] aparece la pantalla de registro. Se pueden almacenar hasta 100 buzones de memoria de código F para todas las funciones (memoria de polling, confidencial y multienvío con reemisión).

Edición y borrado de buzones de memoria

Al seleccionar un buzón de memoria de la lista, aparece la pantalla de edición del buzón.

Para obtener información sobre las opciones, consulte "Configuración".

Pulse la tecla [Borrar] para eliminar el buzón de memoria.

Ajustes

Elemento	Descripción
Elementos comunes a todos los tipos	
Tipo de Caja	<p>Seleccione el tipo de buzón.</p> <p>Memoria de Polling: Almacene un buzón de memoria para la memoria de polling con código F. La subdirección y el código de acceso que almacene en el buzón de memoria son necesarios para que la otra máquina realice una solicitud (transmisión de solicitud) utilizando una comunicación de código F.</p> <p>Confidencial: Almacene un buzón de memoria para la comunicación confidencial con código F. Además, almacene un "PIN impresión" en el buzón de memoria para imprimir faxes recibidos mediante recepción confidencial. La subdirección y el código de acceso que programe en el buzón de memoria son necesarios para que la otra máquina envíe un fax a la suya utilizando una comunicación confidencial con código F.</p> <p>Retransmisión Con Relé: Almacene un buzón de memoria para la retransmisión con reemisión de código F. Retransmisión Con Relé: almacene un buzón de memoria para la retransmisión con reemisión de código F. Se pueden almacenar hasta 30 destinos para reenviar los datos recibidos. La subdirección y el código de acceso que programe en el buzón de memoria son necesarios para que la otra máquina envíe un fax a la suya utilizando una transmisión con solicitud de reemisión y código F.</p> <p>Configuración predeterminada de fábrica: Tipo de Caja:Memoria de Polling</p>
Nombre de buzón de memoria	Introduzca un nombre (18 caracteres como máximo) para el buzón de memoria.
Subdirección / Código de Acceso	Introduzca una subdirección y un código de acceso. Se puede introducir un máximo de 20 dígitos para cada subdirección y código de acceso. Separe una dirección secundaria y un código de acceso con una barra inclinada ("/").
Elementos mostrados al memorizar un buzón de memoria confidencial	
PIN para impresión	Establezca un "PIN para impresión" para la recepción confidencial. Introduzca un número de 4 dígitos.
Elementos mostrados al memorizar un buzón de memoria de multienvío con reemisión	



Elemento	Descripción
Destinatarios	Seleccione los destinatarios finales del multienvío con reemisión. Seleccione los destinatarios de la libreta de direcciones. Seleccionar una Dirección de Reenvío del Libro de Direcciones: seleccione una dirección de la libreta de direcciones. Entrada de destino: se puede especificar directamente una dirección que no está almacenada en la libreta de direcciones. Introduzca la dirección de la misma forma que al memorizar una dirección para un modo.



Para programar un nuevo buzón de memoria, no puede utilizarse una subdirección que ya esté programada para otro buzón. Sin embargo, puede utilizarse el mismo código de acceso para más de un buzón de memoria. En la subdirección no pueden utilizarse [] ni [#].

El código de acceso puede omitirse.

No olvide el PIN para impresión. Si olvida el PIN para impresión o necesita verificarlo, póngase en contacto con su proveedor o con el nearest authorised service representative.



Ajustes de Internet Fax

Las opciones relacionadas con la función de envío de imagen (fax de Internet, SMTP directo, etc.) se pueden configurar.

Configuración de Condiciones

Permite configurar las opciones predeterminadas para Internet fax.

Ajustes de resolución

Aplicar resolución estab. al guardar

Puede aplicar la configuración de la resolución definida cuando el archivo se guardó para la transmisión del archivo.

Configuración predeterminada de fábrica: Desactivar

Resolución

Defina la resolución empleada para la transmisión de archivos.

Configuración predeterminada de fábrica: 200×100dpi

Medio Tono

Active los medios tonos.

Configuración predeterminada de fábrica: Desactivar

Configuración de Formato de Archivo Inicial

Tipo de Fichero

Se utiliza para definir el tipo de archivo para la transmisión de Internet fax.

Pueden configurarse los siguientes ajustes.

- TIFF-S
- TIFF-F

Si se ajusta una de las siguientes funciones, la imagen se enviará en formato TIFF-F aunque se ajuste TIFF-S.

- Tam. Doc. Mix.
- Esc. Pág. Dual
- División de libro
- Perf. Tarjeta
- N-Up

Modo de Compresión

Se utiliza para definir el modo de compresión para la transmisión de Internet fax.

Pueden configurarse los siguientes ajustes.

- MH (G3)
- MMR (G4)

Configuración predeterminada de fábrica: Tipo de Fichero:TIFF, Modo de Compresión:MH (G3)



No se puede seleccionar [MMR (G4)] si [Tipo de Fichero] está establecido en [TIFF-S].



Impresión activación auto.

Si el botón de encendido está apagado (pero el interruptor de alimentación principal aparece como "On") y se recibe un Internet fax, esta función activa la máquina e imprime el fax.

Si esta función está deshabilitada, los faxes de Internet recibidos no se imprimen hasta que el botón de encendido esté efectivamente encendido.

Configuración predeterminada de fábrica: Activar

Impresión original en el reporte de transacción

Al imprimir un informe de transacción, esta función se usa para imprimir una parte de la primera página del original transmitido en dicho informe. Seleccione una de las configuraciones citadas a continuación.

- Imprimir Siempre
- Imprimir por error
- No imprimir

Esta opción no tendrá ningún efecto si el siguiente "[Informe Transacciones Config. Selección Impresora \(página 9-122\)](#)" se establece como "No imprimir".

Configuración predeterminada de fábrica: Imprimir Error

Informe Transacciones Config. Selección Impresora

Selecciona si se imprimirá un informe de transacción o no y, en caso afirmativo, la condición para que se imprima. Seleccione una configuración para cada una de las operaciones siguientes:

Envío Sencillo

- Imprimir Siempre
- Imprimir Sólo Informe de Errores
- No imprimir

Retransmitiendo

- Imprimir Siempre
- Imprimir Sólo Informe de Errores
- No imprimir

Recibiendo

- Imprimir Siempre
- Imprimir por error
- No imprimir

Al imprimir un informe de transacción, esta función se usa para imprimir una parte de la primera página del original transmitido en dicho informe. Para obtener más información, consulte "[Impresión original en el reporte de transacción \(página 9-122\)](#)".

Configuración predeterminada de fábrica: Envío Sencillo:Imprimir Sólo Informe de Errores, Retransmitiendo:Imprimir Siempre, Recibiendo:No imprimir



Informe Actividades Config. Selección Impresora

Imprime el informe de actividad de envío de imagen almacenado en la memoria de la máquina periódicamente. El Informe de Actividad de Envío de Imagen puede configurarse para que se imprima cada vez que el número de transacciones alcance 200 o en el momento especificado (solamente una vez al día). (La configuración se puede activar simultáneamente.)

Configuración predeterminada de fábrica: Impresión automática si la memoria está llena: Desactivar, Impresión diaria a hora definida: Desactivar, Imprimir Texto Principal Seleccionar Ajuste: Desactivar



Si sólo ha seleccionado la configuración "Impresión diaria a hora definida" y el número de transacciones registradas llega a las 200 antes de la hora especificada, cada nueva transacción borrará la más antigua (la más antigua no se imprimirá).

El informe de transacción se puede imprimir manualmente según sea necesario.

Consulte "[Lista por administrador \(página 9-35\)](#)".

Imprimir Texto Principal Seleccionar Ajuste

Los archivos de imagen adjuntos a faxes de Internet se imprimen de la forma normal. Esta opción también puede habilitarse para que se imprima el texto del cuerpo del correo electrónico (asunto y mensaje).

La opción también es válida para imprimir el texto del cuerpo de un mensaje de correo electrónico sin archivos adjuntos.

Configuración predeterminada de fábrica: Desactivar



Es posible imprimir un máximo de 5 páginas de texto del mensaje.



Configuración de Envío

Estas opciones se utilizan para establecer la configuración para Internet fax.

Fijar Sí/No Informe de Recepción de I-Fax

Esta opción se utiliza para solicitar un informe de recepción cuando se envía un fax de Internet.

Configuración predeterminada de fábrica: Desactivar

Fijar Tiempo Espera de Solic. Informe de Recepc. de I-Fax

El tiempo que la máquina esperará un informe de recepción de la máquina de destino puede definirse entre 1 hora y 240 horas en intervalos de 1 minuto.

Configuración predeterminada de fábrica: 1 hora



Esta opción sólo se aplica cuando la opción "[Fijar Sí/No Informe de Recepción de I-Fax \(página 9-124\)](#)" está activada.

Número de reenvíos al recibir un error

El número de intentos de reenvío cuando se recibe un mensaje de error desde un destino de I-Fax puede definirse entre 0 y 15.

Configuración predeterminada de fábrica: 2 veces



Esta opción sólo se aplica cuando la opción "[Fijar Sí/No Informe de Recepción de I-Fax \(página 9-124\)](#)" está activada.

Establecer un número máximo de datos de envío

Para evitar la transmisión de imágenes demasiado grandes por Internet fax, es posible definir un límite de tamaño de archivo entre 1 MB y 99 MB en incrementos de 1 MB. Si el tamaño total de los archivos de imagen creados al escanear el original sobrepasa ese límite, los archivos de imagen quedarán descartados.

Si no desea establecer un límite, seleccione [Ilimitado].

Configuración predeterminada de fábrica: Ilimitado



Esta opción va vinculada a "[Establecer un número máximo de datos de envío\(Cor.ele.\) \(página 9-101\)](#)" en Conf. del Escaneo.



Configuración de Envío de Rotación

Al transmitir una imagen que tenga uno de los tamaños siguientes, esta función rota la imagen 90 grados en el sentido contrario a las agujas del reloj. (Esta opción se puede configurar independientemente para cada tamaño.)

A4, B5R, A5R, 8-1/2"x11", 5-1/2"x8-1/2"R, 16K

Configuración predeterminada de fábrica: Todo activado



Las imágenes de tamaño A4R y 8-1/2" x 11"R no se pueden rotar.

Enviar Número del Propietario Predeter.

Puede incluir la fecha y su información de remitente (nombre y dirección del remitente) en la parte superior de la página cuando

la máquina receptora imprima una imagen enviada por usted.

Configuración predeterminada de fábrica: Activar

Número de página de impresión en receptor

Si la máquina receptora imprime la imagen transmitida, es posible agregar el número de página en la parte superior de cada página impresa.

Configuración predeterminada de fábrica: Activar

Volver a llamar si la línea está ocupada

(Esta opción sólo es efectiva para las transmisiones de SMTP directo).

Esta opción se utiliza para fijar el número de intentos de rellamada, así como el intervalo entre intentos de rellamada, cuando una transmisión no se realiza con éxito porque la línea está ocupada o por otra razón.

Número de Veces de Rellamada Cuando la Línea Comunica

Esta opción especifica si se realiza la rellamada cuando la línea está ocupada.

Cuando se realiza la rellamada, puede definir el número de intentos de rellamada.

Puede introducir cualquier número de 0 a 15.

Configuración predeterminada de fábrica: 2 veces

Intervalo de Espera Entre los Intentos de Rellamada (min.) Cuando la Línea Comunica

Se puede definir el intervalo entre los intentos de rellamada. Puede introducir cualquier número de minutos entre 1 y 15.

Configuración predeterminada de fábrica: 3 minutos

Rellamar en caso de error de comunicaciones

(Esta opción sólo es efectiva para las transmisiones de SMTP directo).

La opción determina las veces que la máquina volverá a intentar la llamada automáticamente, en el caso de que una transmisión de fax falle debido a un error de comunicación.

Número de Veces de Rellamada en Caso de Error

Especifique las veces que la máquina volverá a intentar la llamada cuando se produzca un error de comunicación.

Cuando se realiza la rellamada, puede definir el número de intentos de rellamada.

Puede introducir cualquier número de 0 a 15.

Configuración predeterminada de fábrica: 2 veces

Intervalo de Espera Entre los Intentos de Rellamada (min.) en Caso de Error

Se puede definir el intervalo entre los intentos de rellamada. Puede introducir cualquier número de minutos entre 1 y 15.

Configuración predeterminada de fábrica: 3 minutos



Ajustes de Recepción

Configura las opciones para Internet fax.

Configuración para Reducir la Recepción Automática

Cuando se recibe un fax que incluye información impresa como el nombre y la dirección del remitente, la imagen recibida es ligeramente mayor que el tamaño estándar. Esta opción se utiliza para reducir automáticamente la imagen de modo que se ajuste al tamaño estándar.

Configuración predeterminada de fábrica: Activar



Si esta opción está desactivada, se cortarán los bordes de la imagen que superen el tamaño estándar. No obstante, la imagen será más nítida porque se imprimirá al mismo tamaño del original. Los tamaños estándar son tamaños como A4 y B5 (8-1/2" x 11" y 5-1/2" x 8-1/2").

Impresión a doble cara de datos recibidos

Se utiliza para imprimir los faxes recibidos en ambas caras del papel.

Si está activada, y se recibe un fax de más de 2 páginas (deben ser del mismo tamaño), éstas se imprimirán en ambas caras del papel.

Configuración predeterminada de fábrica: Desactivar

Fijar dirección para reenvío de datos

Si la máquina no puede imprimir un fax recibido, éste puede reenviarse a otra máquina diferente. Esta opción sirve para configurar la dirección de la máquina alternativa.

Reenvío a

Especifique las direcciones de reenvío (un máximo de 64 caracteres).

SMTP directo

Seleccione esta opción para activar el reenvío cuando se utiliza el SMTP directo.

Configuración predeterminada de fábrica: Desactivar

Agregar Nombre de Host o Dirección IP.

Seleccione esta opción para introducir el nombre de host o la dirección IP por separado.

Configuración predeterminada de fábrica: Desactivar

Nombre de Host o dir. IP

Utilice esta opción si la opción "Agregar Nombre de Host o Dirección IP." está activada. Especifique el nombre de host o la dirección IP (un máximo de 64 caracteres).



No es posible memorizar varias direcciones de reenvío.



Imprimir reducida RX tamaño carta

Este programa no está disponible en EE. UU.

Si se recibe un fax de tamaño carta-R (8-1/2" x 11"), esta opción reduce el fax a tamaño A4R.

Si está activada esta opción, los faxes de tamaño A4R también se reducirán.

Configuración predeterminada de fábrica: Desactivar

Fecha Recep. y Hora de Impr.

Active esta opción para que la fecha y la hora de recepción se impriman.

Seleccione [Interior de Imagen Recib.] o [Exterior de Imagen Recib.] para elegir la posición de la fecha y la hora.

Si selecciona [Interior de Imagen Recib.], la fecha y la hora de recepción se imprimirán encima de la imagen.

Si selecciona [Exterior de Imagen Recib.], la imagen recibida se reducirá y la fecha y la hora de recepción se imprimirán en el espacio en blanco restante.

Configuración predeterminada de fábrica: Desactivar



No podrá seleccionar [Exterior de Imagen Recib.] para la opción de impresión de fecha y hora de recepción si la opción "[Configuración para Reducir la Recepción Automática \(página 9-126\)](#)" no está habilitada.

Reducir RX A3

Este programa está disponible en EE. UU.

Si se recibe un fax de tamaño A3, esta función reduce el fax al tamaño de hoja Ledger (11" x 17").

Cuando esta opción está habilitada, los faxes de tamaño de hoja Ledger (11" x 17") también se reducen.

Configuración predeterminada de fábrica: Desactivar

Configuración de tiempo límite para comunicación POP3

El tiempo que la máquina espera hasta detener la recepción puede establecerse entre 30 y 300 segundos en incrementos de 30 segundos, si no se recibe respuesta del servidor de correo (servidor POP3).

Configuración predeterminada de fábrica: 60 s.

Configuración de Intervalo de Comprobación de Recepción

Se utiliza para especificar el intervalo en el que la máquina comprueba automáticamente si se han recibido faxes de Internet en el servidor de correo (POP3). El intervalo puede fijarse entre 0 minutos y 8 horas, en incrementos de 1 minuto.

Si se indica 0 horas y 0 minutos, la máquina no realizará esa comprobación.

Configuración predeterminada de fábrica: 0 horas 0 minutos



La máquina también comprueba si se han recibido faxes de Internet en el servidor de correo (POP3) al encenderla. (Excepto cuando se especifica 0 horas y 0 minutos.)



Conf. de Salida de I-Fax

Esta opción permite establecer la bandeja de salida para los faxes recibidos de Internet. Los elementos que aparezcan variarán en función de la configuración de la máquina.

Conf. Permitir/Denegar Nombre Dominio o Correo

Permite o rechaza una recepción procedente de direcciones/dominios especificados.

Elemento	Descripción
Elemento	No se permite la recepción de la dirección o el dominio memorizado.
Permitir Recepción	Permite la recepción de la dirección o el dominio memorizado.
Todos No Válidos	Todos No Válidos
Añadir Nuevo	Agrega una nueva dirección o dominio (hasta un máximo de 50) desde los que se permitirá o rechazará la recepción. Introduzca la dirección o el dominio (64 caracteres como máximo) y pulse la tecla [Almacenar]. Si el primer carácter de la entrada no es "@", el dato se considera una dirección. Si el primer carácter es "@" la entrada se identifica como un dominio. (xxx@xx.xxx.□□□ se trata como una dirección y @xx.xxx.□□□ se trata como un dominio.) Almacenar una dirección implica almacenar únicamente dicha dirección. Si especifica un dominio, estará incluyendo todas las direcciones de ese dominio.
Lista de direcciones o dominios registrados	Muestra una lista de direcciones y dominios almacenados. Cuando se selecciona una dirección o un dominio, pueden borrarse de la lista.

Configuración predeterminada de fábrica: Todos No Válidos



Si no hay direcciones o dominios de correo no deseado almacenados, sólo podrá seleccionar la tecla [Añadir Nuevo].



Configuración del servidor

Ajustes de Recepción

Recepción Fax Internet

Especifique si desea o no ejecutar la recepción de Internet fax.

Configuración predeterminada de fábrica: Activar

Servidor POP3

Introduzca el nombre del servidor POP3 que se usará.

Número de Puerto

Especifique el número de puerto del servidor POP3 que ha de utilizarse.

Configuración predeterminada de fábrica: 110

Autenticación POP

Permite utilizar la autenticación POP.

Configuración predeterminada de fábrica: Desactivar

Nombre de Usuario

Introduzca un máximo de 64 caracteres para el nombre de usuario empleado para acceder al servidor.

Contraseña

Introduzca un máximo de 32 caracteres para la contraseña empleada para acceder al servidor.

Tiempo de espera de comunicación POP3

Configure un tiempo de espera para la comunicación con el servidor POP3.

Configuración predeterminada de fábrica: 60 s.

Configuración de Intervalo de Comprobación de Recepción

Introduzca un ciclo de confirmación para el servidor POP3.

Configuración predeterminada de fábrica: 0 horas 0 minutos

Habilitar SSL

Permite la comunicación POP sobre SSL/TLS o la comunicación POP sobre TLS mediante el comando STLS. Esto requiere que el servidor sea compatible con la comunicación POP sobre SSL/TLS o el comando STLS.

Para permitir la comunicación POP sobre SSL/TLS, establezca como "Número de Puerto" el puerto para la comunicación POP sobre SSL/TLS.

Para permitir la comunicación POP sobre TLS, establezca como "Número de Puerto" el mismo número de puerto que para la comunicación POP3 normal.

Configuración predeterminada de fábrica: Desactivar

Prueba de conexión

Pulse el botón [Ejecute] para comprobar la conexión con el servidor POP3.



Ajustes Por Defecto

Nombre y número propio definido

Fijar Nombre Propio de I-Fax

Introduzca el nombre del remitente al enviar un fax de Internet.

Fijar Dirección Propia de I-Fax

Introduzca la dirección de origen al enviar un fax de Internet.

Configuración de SMTP directo

Número de Puerto (Recepción), Número de Puerto (Envío)

Especifique el número de puerto empleado para la transmisión y recepción mediante SMTP directo.

Configuración predeterminada de fábrica: 25

Tiempo de espera

Defina el tiempo de espera que debe transcurrir hasta que se cancele la transmisión o recepción cuando no se recibe respuesta del servidor durante la transmisión/recepción de SMTP directo.

Configuración predeterminada de fábrica: 300 segundos



Recibir datos de fax/Reenviar (Manual)

Ajustes de Fax

Estas opciones pueden configurarse si está instalado el kit de expansión de facsímil.

Elemento	Descripción
Ajustes de Recepción	Defina el método de recepción del fax. Recepción Auto.: cuando entra una llamada, la máquina suena y comienza a recibir el fax de forma automática. Recepción Manual: se utiliza cuando hay un teléfono externo conectado a la máquina. Puede responder a una llamada de teléfono primero y, a continuación, recibir un fax de forma manual. Configuración predeterminada de fábrica: Recepción Auto.
Imp. de var. jueg.	Especifique si desea que se impriman dos o más copias de los faxes recibidos. El número de copias se puede establecer en la " Número de Impresiones (página 9-116) ". Configuración predeterminada de fábrica: Desactivar
Grapado	Especifique si desea realizar el grapado. Establezca el método de encuadernado con " Aj. de grapado (página 9-116) ". Configuración predeterminada de fábrica: Desactivar
Doblar	Especifique si desea realizar el plegado. Configuración predeterminada de fábrica: Desactivar
Reenviar los Datos Recibidos	Cuando la máquina no puede imprimir porque se ha agotado el papel o el tóner, pueden remitirse los faxes recibidos a otra máquina de fax almacenada con anterioridad.



- Si no hay datos que reenviar o el destino no está registrado, no se reenviará ningún dato.
- Si la opción "[Mantener la Conf. para la Impresión de Datos Recibidos \(página 9-92\)](#)" está activada, el sistema le pedirá una contraseña. Especifique mediante las teclas numéricas la contraseña correcta.
- Si ha sido posible imprimir con éxito algunas de las páginas del fax que se está remitiendo, solamente se reenviarán aquellas páginas que no se hayan imprimido.
- Un fax reenviado se convierte en un trabajo de transmisión de fax. Si la transmisión no tiene lugar porque se canceló o se ha producido algún error, el fax se guardará en la memoria hasta que sea posible la impresión.
- Se reenvían todos los faxes recibidos. Tenga en cuenta que no se reenviarán los datos recibidos en el buzón de memoria confidencial con código F.
- Para el registro de números de destino, consulte "[Ajuste el Número de Teléfono para el Reenvío de Datos \(página 9-115\)](#)"



Configuración de Internet fax

Estas opciones pueden configurarse si está instalado el kit de expansión de fax de Internet.

Inicio de La Recepción

Pulse esta tecla para conectar inmediatamente con el servidor de correo (POP3) y comprobar los faxes recibidos por Internet. Si ha recibido faxes por Internet, serán recuperados e impresos.

Tecla recep. manual en pantalla de inicio

Muestra la tecla [Recepción Manual de I-Fax] de la pantalla inicial del modo Internet-Fax.

Configuración predeterminada de fábrica: Activar

Reenviar los Datos Recibidos

Si la máquina no puede imprimir porque se ha agotado el papel o el tóner, los faxes recibidos pueden reenviarse a otra máquina con la función de Internet Fax.



Para cancelar el reenvío

Pulse en el estado del trabajo y cancele el reenvío de fax de forma similar que con un trabajo de transmisión. El reenvío no es posible si no se reciben faxes o si no se ha programado ningún número de fax de destino.



- Para activar "Inicio de La Recepción", deberán configurarse las opciones del servidor POP3. Consulte [Configuración de la Aplicación] en "Ajustes" → [Conf. de Internet Fax].
- Para registrar una dirección de reenvío, consulte "[Fijar dirección para reenvío de datos \(página 9-126\)](#)" en "Ajustes".
- Si no puede completar correctamente el reenvío, debido a que se ha cancelado la transmisión o porque se ha producido un error de comunicación, los faxes que iban a reenviarse regresarán a la cola de impresión en la máquina.
- Si las primeras páginas de un fax se hubieran impreso correctamente, sólo se reenviarán las páginas restantes.
- Si selecciona [Configuraciones del sistema] en "Ajustes" → [Configuración Envío Imágenes] → [Configuración de Operaciones] → [Ajustes Predeterminados] y si "Mantener la Conf. para la Impresión de Datos Recibidos" está activado, se le pedirá que especifique una contraseña. Especifique mediante las teclas numéricas la contraseña correcta.
- Este ajuste sólo se puede ajustar en las páginas web.



Configuración de ruta entrante (reenvío/almacenamiento)

Ajustes de enrutamiento de entrada

Los datos de fax y de Internet fax recibidos pueden reenviarse de acuerdo con la tabla de reenvío almacenada. Cuando esta función está activada, los faxes de Internet recibidos pueden reenviarse a la dirección de correo electrónico especificada, sin necesidad de imprimirlos.

Registro de Tabla

Es posible almacenar o modificar la tabla de reenvío de datos que contiene la configuración de reenvío de los datos recibidos.

Pueden almacenarse hasta 50 tablas de reenvío de datos.

Una sola tabla de reenvío puede almacenar hasta 500 conjuntos de combinaciones de número de remitente y dirección de origen.

Pueden almacenarse hasta 1000 destinos entre todas las tablas de reenvío de datos.

- Cuando selecciona los destinatarios desde la libreta de direcciones, se pueden registrar hasta 1.000 destinatarios para el correo electrónico y hasta 400 destinatarios para la carpeta de red, FTP/escritorio, fax de Internet y fax.
- Cuando se introducen los destinatarios directamente, es posible registrar hasta 100 destinatarios para las opciones de dirección de correo electrónico, carpeta de red, FTP/Escritorio, Internet fax y fax.

Elemento	Descripción
Nombre de Tabla	Introduzca un nombre para la tabla de reenvío.
Selección de Línea de Recepción	Selecciona una línea de recepción de datos. Configuración predeterminada de fábrica: Todo activado
Configuración de la dirección del remitente	Seleccione el número de facsímil del remitente o bien la dirección de Internet fax. Antes de seleccionar un número de remitente o una dirección, almacene la dirección o número de destino. Para reenviar todos los datos recibidos, seleccione [Reenviar Todos los Datos Recibidos]. Configuración predeterminada de fábrica: Reenviar Todos los Datos Recibidos
Condición de reenvío 1/2/3	Puede configurar el destino y la fecha de reenvío. <ul style="list-style-type: none"> • Condición de reenvío: Configure las condiciones de reenvío de datos. • Día semana: Seleccione un día de la semana para iniciar el reenvío de datos. • Iniciar el Tiempo: Configure una hora para iniciar el reenvío de datos. • Tiempo de complet.: Configure una hora para finalizar el reenvío de datos. • Formato para Reenviar: Seleccione un formato para los datos de reenvío. Configuración predeterminada de fábrica: Condición de reenvío: No reenviar, Día semana: Todos No Válidos, Establecer Hora de Reenvío: Desactivar, Iniciar el Tiempo: 00:00, Tiempo de complet.: 0:00, Formato para Reenviar: TIFF(Múltiple)
Lista de destinos de reenvío	Muestra una lista de las direcciones que pueden establecerse como destino. Para seleccionar un destino configúrelo como <input checked="" type="checkbox"/> .
Agregar (seleccionando de la libreta de direcciones)	Abra la libreta de direcciones e introduzca un destino de reenvío.
Agregar (entrada directa)	Introduzca el nombre del destino directamente.
Borrar	Borra la dirección seleccionada.



Registro de la dirección del remitente

Almacena la nueva dirección o número de remitente para utilizarlos en direccionamiento interno.

Nombre de lista	Ajustes
Dirección a Escribir	Muestra la dirección o el número de remitente que se ha introducido.
Número de Fax	Introduzca un número de facsímil para almacenar como remitente. Si se introducen varios números de remitente, han de separarse entre sí mediante un punto y coma (;) o una coma (,). Al pulsar la tecla [Búsqueda de direcciones global] aparece la ventana de búsqueda de direcciones global.
Dirección de Internet Fax	Introduzca una dirección de Internet fax para almacenar como remitente. Si se introducen varios números de remitente, han de separarse entre sí mediante un punto y coma (;) o una coma (,). Al pulsar la tecla [Búsqueda de direcciones global] aparece la ventana de búsqueda de direcciones global.
Borrar	Borra la dirección o el número de remitente que se ha seleccionado.
Añadir a Lista	Agrega a la lista el número de remitente que se ha introducido.



Configuración de Administración

Almacena la configuración de administración que debe usarse para direccionamiento interno.

Nombre de lista	Ajustes
Direccionamiento Interno	Configura la función de direccionamiento interno. Configuración predeterminada de fábrica: Desactivar
Desactivar el Registro de la Tabla de Reenvío	Desactiva el registro de la tabla de reenvío. Configuración predeterminada de fábrica: Desactivar
Desact. Modif./Elim. La tabla siguiente	Desactiva la modificación de la tabla de reenvío. Configuración predeterminada de fábrica: Desactivar
Desactivar reenvío de cambio de condición	Desactiva la modificación de las condiciones para el reenvío de datos. Configuración predeterminada de fábrica: Desactivar
Configuración de Estilo de Impresión	Configura el estilo de impresión de los datos recibidos. Si ha seleccionado las opciones [Imprimir Siempre] o [Guardar sólo con error], introduzca un nombre de archivo. Configuración predeterminada de fábrica: Imprimir Error
Preajuste del carácter	Establezca los caracteres que se añadirán al nombre de archivo cuando se guarde un archivo. Cuando "Carácter 1" y "Carácter 2" están establecidos en "Denominación de archivos N° 1 a N° 7", los caracteres establecidos se añaden al nombre de archivo. Introduzca hasta 64 caracteres de dos bytes/un byte.
Denominación de archivos N° 1 a N° 7	Establezca la información incluida en el nombre de archivo cuando se guarde un archivo. Configuración predeterminada de fábrica: N.º 1: Nombre del remitente, N.º 2: Fecha y hora, N.º 3 ~ N.º 7: Ninguno
Si se recibe desde contacto registrado en libreta de direcciones, el nombre del remitente se cambia por el nombre del contacto.	Cuando el remitente de los datos esté guardado en la libreta de direcciones, la información del remitente cambiará al nombre guardado en la libreta de direcciones. Configuración predeterminada de fábrica: Desactivar

1

Active la función [Direccionamiento Interno].

Pulse [Configuración de Administración] en el menú.
Active la función [Direccionamiento Interno] desde la pantalla de configuración.

2

Almacene la dirección o el número de remitente.

Pulse [Registro del Número o Dirección del Remitente] en el menú.
Introduzca la dirección o el número de remitente que desee almacenar.



Si desea reenviar todos los datos recibidos, no es necesario almacenar por separado la dirección y el número de remitente.

3

Almacene una tabla de reenvío.

Pulse [Ajustes de enrutamiento de entrada] en el menú.
Pulse la tecla [Agregar] en la pantalla que aparece.
Cuando aparezca la pantalla [Registro de Tabla], almacene la tabla de reenvío.



4

Active la tabla de reenvío almacenada.

Pulse [Ajustes de enrutamiento de entrada] en el menú.

Establezca el nombre de la tabla de reenvío que desea activar en .

Para especificar las condiciones de reenvío, seleccione [Reenvío en función de las condiciones de los destinos de reenvío 1-3.] y también [Siempre reenviar] o [Reenviar en el Día y Hora Seleccionados]. Si ha seleccionado la opción [Reenviar en el Día y Hora Seleccionados], puede configurar con antelación la fecha y la hora para el reenvío.



Configuración de ruta entrante (almacenamiento)

Configuración para el almacenamiento en el HDD de los datos recibidos

Es posible agregar y controlar una aplicación de cuenta externa.

Configure los ajustes para guardar faxes recibidos en la unidad local.

Elemento	Descripción
Almacenamiento automático de los datos recibidos en el HDD	Establezca si desea guardar los faxes recibidos en la unidad local. Configuración predeterminada de fábrica: Desactivar
Especificar los datos para guardar	Seleccione que faxes recibidos han de guardarse. Seleccione entre las línea 1 e Internet-Fax. Configuración predeterminada de fábrica: Todos No Válidos
Especificar la carpeta guardada	Especifique la carpeta en la que han de guardarse los faxes recibidos. Introduzca un nombre de carpeta que no tenga más de 32 caracteres de doble byte/un byte.
Config. para ordenar por fecha la carpeta de almacenamiento	Configure opciones para que se creen carpetas con fecha y se guarden los faxes recibidos en la carpetas por fecha. Configuración predeterminada de fábrica: Desactivar
Configuración de Estilo de Impresión	Configure opciones de impresión para los faxes recibidos. Imprimir también en almacenamiento correcto: Guarde los faxes recibidos en la unidad local, e imprímalos también. Imprimir sólo durante error en almacenamiento: Imprima los faxes recibidos cuando se produzca un error al guardar. Guardar en buzón errores reenvío durante error en almacenam.: Cuando se produzca un error al guardar, guarde el fax en el buzón de errores de direccionamiento interno. Configuración predeterminada de fábrica: Imprimir sólo durante error en almacenamiento
Form. Archivo	Seleccione el formato de archivo para el direccionamiento interno. Configuración predeterminada de fábrica: PDF
Preajuste del carácter	Establezca los caracteres que se añadirán al nombre de archivo cuando se guarde un archivo. Cuando "Carácter 1" y "Carácter 2" están establecidos en "Denominación de archivos N° 1 a N° 7", los caracteres establecidos se añaden al nombre de archivo. Introduzca hasta 64 caracteres de dos bytes/un byte.
Denominación de archivos N° 1 a N° 7	Establezca la información incluida en el nombre de archivo cuando se guarde un archivo. Configuración predeterminada de fábrica: N.º 1:Nombre del Remitente, N.º 2:Fecha y hora, N.º3 ~ N.º 7:Off
Si se recibe desde contacto registrado en libreta de direcciones, el nombre del remitente se cambia por el nombre del contacto.	Si se activa Nombre de remitente de "Denominación de archivos", se puede cambiar el nombre del remitente por un nombre de la libreta de direcciones. Configuración predeterminada de fábrica: Desactivar
Configuración de la notificación de recepción	Establezca si desea que se envíe una notificación por correo electrónico cuando se reciba un fax. Configuración predeterminada de fábrica: Desactivar
Dirección de notificación de destino	Muestra la dirección a la que ha de enviarse la notificación.
Entr. Directa	Introduzca la dirección de notificación. Introduzca un máximo de 1500 caracteres de un byte para la dirección.
Búsq. Global de Direcciones	Seleccione la dirección en las direcciones globales.
Añadir a Lista	Una dirección directamente introducida o encontrada por la búsqueda de direcciones globales se guarda como la dirección de notificación.



Configuración de metadatos

Si está instalado el módulo de integración de la aplicación, puede controlar los metadatos que se han de utilizar en otras aplicaciones.

Los metadatos almacenados se muestran en la página de configuración de los metadatos.

Es posible agregar metadatos, así como modificar o borrar metadatos existentes.

- **Tecla [Agregar]**

Agrega un nuevo juego de metadatos.

- **Mostrar lista**

Muestra una lista con los juegos de metadatos almacenados actualmente.

Entrega de Metadatos

Activa o desactiva la función de entrega de metadatos.

Configuración predeterminada de fábrica: Desactivar

Registro de Conjunto de Metadatos

Al pulsar la tecla [Agregar] aparece la pantalla de registro. Pueden almacenarse hasta 10 elementos.

Consulte la referencia siguiente para cada uno de los ajustes: "[Ajustes \(página 9-139\)](#)".

Modificación o borrado de juegos de metadatos

Al pulsar un título de la lista, aparece la pantalla de edición correspondiente a ese juego de metadatos.

Pulse la tecla [Borrar] para borrar el juego de metadatos.



Ajustes

Elemento	Descripción
Nombre de Grupo de Metadatos	Introduzca un nombre para los metadatos.
Destino de Metadatos	Seleccione un destino a donde desee enviar la imagen y los metadatos.
Permitir nombres de archivos personalizados	Active o desactive la modificación de los nombres del archivo de imagen y del archivo XML que ha de enviar el trabajo de envío de metadatos. Configuración predeterminada de fábrica: Desactivar
Tipo de Dirección que Permite la Entrada de Metadatos	Configure la información de destino que ha de usarse para la transmisión de los metadatos. Configuración predeterminada de fábrica: Todos No Válidos
Nombre	Introduzca un nombre para los metadatos, que se mostrará en el panel táctil.
Nombre etiqueta XML	Nombre de Etiqueta XML
Tipo de entrada	Entrada directa: Permite la entrada directa de cada elemento de metadatos desde el teclado de software o el teclado numérico. Lista de metadatos: Permite seleccionar metadatos desde la lista de datos introducida anteriormente. Es necesario introducir valores opcionales para seleccionar metadatos en la zona de entrada. Las entradas han de separarse mediante un punto y coma o una coma. Cada opción puede estar formada por hasta 70 caracteres. Entrada inicial predeterminada: Utiliza un valor predeterminado como primer valor de la lista de metadatos introducida. Configuración predeterminada de fábrica: Entrada directa: Desact., Lista de selección: Desact.
Incluir la configuración opcional de escaneo de MFP en el archivo XML.	Cuando la máquina genera metadatos automáticamente, se agrega a los metadatos los valores de "metadataSetName", "userLoginId" (si se utiliza autenticación de usuarios), "pageSize" e "imageMode". Configuración predeterminada de fábrica: Activar
Para Ser Utilizado Como Predeterminado	El juego de metadatos actual se utiliza como predeterminado. Configuración predeterminada de fábrica: Desactivar



Ajustes de Clasificación de Documento

Configuración de Condiciones

A continuación se describen las opciones de archivo de documentos.

Pulse la tecla [Ajustes de Clasificación de Documento] para configurar las opciones.

Ajustes de Modo Predeterminado

Permite especificar qué modo, Compartiendo o Confidencial, se emplea como el predeterminado al almacenar un archivo.

Cuando se selecciona [Modo Confidencial], la casilla [Confidencial] se establece como en la pantalla de información para el archivado.

Configuración predeterminada de fábrica: Compartiendo Modo

Ajuste del Método de Clasificación

Permite seleccionar un orden de visualización de los archivos almacenados en la carpeta principal, la carpeta personalizada y la carpeta de archivo rápido. Elija una de las opciones siguientes:

- Nombre de Archivo
- Nombre de Usuario
- Fecha

Configuración predeterminada de fábrica: Fecha

Configuración de Autoridad de Administrador

En archivos y carpetas de usuario con contraseña, esta opción permite introducir la contraseña de administrador en lugar la contraseña cuando acceda al archivo o carpeta.

También puede cambiar la proporción predefinida en caso necesario.

Configuración predeterminada de fábrica: Todos No Válidos

Eliminar Todos los Archivos Rápidos

Borra todos los archivos de la carpeta de archivo rápido excepto los archivos protegidos.

Borrar

Para comenzar de inmediato el borrado de todos los archivos, pulse esta tecla.

Eliminar archivos rápidos al encender.(Archivos protegidos excluidos)

Se utiliza para borrar automáticamente todos los archivos de la carpeta de archivo rápido (excepto los archivos protegidos) cuando el botón de encendido está activado.

Configuración predeterminada de fábrica: Activar



El estado de la máquina puede impedir el borrado en algunos casos.



Orientación de la Imagen

Cambia la orientación de la imagen.

Configuración predeterminada de fábrica: Vertical

Conf. del Modo de Color Predet.

Permite seleccionar la configuración predeterminada para blanco y negro y color cuando se emplea la opción de escaneado a unidad local.

Pueden configurarse los siguientes ajustes.

- Auto.
- Todo Color
- Escala grises
- Mono 2

Configuración predeterminada de fábrica: Auto., Mono 2

Desact. cambio de B/N en modo auto

Desactiva la configuración de blanco y negro de la pantalla inicial cuando el modo de color está establecido como Auto.

Configuración predeterminada de fábrica: Desactivar

Ajustes de Exposición Predeterminados

Se pueden configurar las opciones de exposición predeterminadas para el archivo de documentos.

Seleccione [Auto.] o [Manual].

Si selecciona [Manual], defina la exposición en uno de los cinco niveles.

Configuración predeterminada de fábrica: Auto.

Tipo de Imagen Original Predeterminada

Seleccione el tipo de original antes de habilitar el escaneado a una resolución adecuada para el original.

Pueden configurarse los siguientes ajustes.

- Texto/Foto Impr.
- Texto/Foto
- Texto
- Fotografía
- Fotografía Impresa
- Mapa

Configuración predeterminada de fábrica: Texto



Cuando se determina la exposición en [Auto.], no se puede elegir un tipo de original predeterminado.



Conf. de la Resolución Inicial

Se puede seleccionar una de las siguientes resoluciones para la resolución predeterminada de transmisión.

- 100x100ppp
- 150x150ppp
- 200x200ppp
- 300x300ppp
- 400x400ppp
- 600x600ppp

Configuración predeterminada de fábrica: 200x200ppp

Bandeja de Salida Estándar

Permite seleccionar la bandeja de salida predeterminada para imprimir archivos almacenados mediante escaneo a unidad local.

Los elementos que aparezcan variarán en función de la configuración de la máquina.

Desactivar funciones de texto/sello para reimpresión

Cuando se recupera y se imprime un documento guardado, las funciones de impresión están desactivadas.

Esta función evita incoherencias de fecha entre los datos originales, los datos de salida y otros.

Configuración predeterminada de fábrica: Desactivar

Ajustes de Impresión por Lotes

Establezca si la tecla [Todos] y la tecla [Usuario descon.] estarán prohibidas o no en la pantalla de selección del nombre de usuario al imprimir todos los archivos.

Configuración predeterminada de fábrica: La selección de [Todos] no está permitida.: Activar, La selección de [Usuario descon.] no está permitida.:Activar

Configuración de la orden de impresión para Impresión por lotes/Impresión Archivos Múltiples

Establece si los archivos se ordenan por fecha (más nuevos/más antiguos) o por nombre de archivo (ascendente/descendente).

Configuración predeterminada de fábrica: Fecha (Dsc.)

Ajuste del Ancho de Borrado

Se utiliza para definir el ancho de borrado predeterminado para la función de borrado.

Especifique un valor entre 0" (0 mm) y 1" (25 mm) en intervalos de 1/8" (3 mm) para el borrado de bordes y de parte central.

Configuración predeterminada de fábrica: Ancho de Compensación del Borde:10 mm (1/2"), Ancho de Compensación del Centro:10 mm (1/2")

Ajustes Perforación de Tarjeta

Se utiliza para establecer el tamaño original predeterminado para la función de perforación de tarjeta.

Especifique un valor entre 1" (25 mm) y 8-1/2" (216 mm) en intervalos de 1/8" (3 mm) para las dimensiones X (horizontal) e Y (vertical) del original.

Configuración predeterminada de fábrica: Tamaño del original: X: 86 mm (3-3/8"), Y: 54 mm (2-1/8")

Ajustar tamaño para guardar

Muestra siempre la tecla [Ajustar tamaño para guardar] en la pantalla de perforación de tarjeta.

Configuración predeterminada de fábrica: Desactivar



Ajuste alm/borrar post impresión archivo

Seleccione si desea guardar o borrar un archivo tras la impresión.

Configuración predeterminada de fábrica: Memorizar

Configuración predeterminada de formato PDF para examinar en PC

Puede establecer el formato de archivo inicial de PDF público o el archivo de descarga que se crea durante la ejecución de cada trabajo.

B/N, Modo de Compresión

Defina el formato de compresión para B/N, y el porcentaje de compresión para Color/Escala de grises.

Para B/N, seleccione entre No comprimido, MH (G3), MMR (G4).

Para Color/Escala de grises, seleccione el porcentaje de compresión del archivo entre Baja, Media y Alta.

Configuración durante cada ejecución de trabajo

Cuando se ejecuten los datos de copia, impresora, escáner, Internet fax, fax, o datos de escaneado almacenados, puede especificar que se cree un PDF público y establecer la resolución de dicho PDF público.

Configuración predeterminada de fábrica: B/N: Compresión Modo: MMR(G4)

Color/Escala de grises: Porcentaje de compresión: Media

Copiar: Desactivar, Aplicar la resolución al ejecutar el trabajo: Desactivar, Resolución: 200dpi×200dpi

Impresora: Desactivar, Aplicar la resolución al ejecutar el trabajo: Desactivar, Resolución: 200dpi×200dpi

Escáner: Desactivar, Aplicar la resolución al ejecutar el trabajo: Desactivar, Resolución: 200dpi×200dpi

Fax de Internet: Desactivar, Aplicar la resolución al ejecutar el trabajo: Desactivar, Resolución: 200dpi×200dpi

FAX: Desactivar, Aplicar la resolución al ejecutar el trabajo: Desactivar, Estándar

Escaneado a unidad local: Desactivar, Aplicar la resolución al ejecutar el trabajo: Desactivar, Resolución: 200dpi×200dpi

Trabajo Disponible Para Los Ajustes del Trabajo

El tipo de operación y el modo en que se almacenó el archivo puede impedir o permitir el uso de un archivo almacenado.



Los elementos que aparecen pueden variar, según las funciones que se hayan incorporado a la máquina.

Elemento	Descripción
Imprimir	Para cada modo, seleccione si se permite la impresión de archivos almacenados. Configuración predeterminada de fábrica: Copiado: Habilitar, Impresora: Habilitar, Escanear Enviar: Desactivar, Envío de Internet-Fax (incluido PC-I-Fax): Desactivar, Envío de Fax (incluido PC-Fax): Habilitar, Escanear a unidad local: Activar
Envío de escan.	Para cada modo, seleccione si se permite la transmisión de fax de archivos almacenados. Configuración predeterminada de fábrica: Copiado: Deshabilitar, Impresora: Deshabilitar, Escanear Enviar: Activar, Envío de Internet-Fax (incluido PC-I-Fax): Desactivar, Envío de Fax (incluido PC-Fax): Deshabilitar, Escanear a unidad local: Activar
Envío de I-Fax(Incl. PC-I-Fax)	Para cada modo, seleccione si se permite la transmisión de fax de archivos almacenados. Configuración predeterminada de fábrica: Envío de Internet-Fax (incluido PC-I-Fax): Activar
Envío de fax(Incl. PC-Fax)	Para cada modo, seleccione si se permite la transmisión de fax de archivos almacenados. Configuración predeterminada de fábrica: Copiado: Deshabilitar, Impresora: Deshabilitar, Escanear Enviar: Desactivar, Envío de Internet-Fax (incluido PC-I-Fax): Desactivar, Envío de Fax (incluido PC-Fax): Habilitar, Escanear a unidad local: Desactivar



Registro de Carpetas Personalizadas

Este ajuste se puede ajustar en esta máquina. Este ajuste es el mismo que el método de registro de "[Carpeta Person. \(página 9-44\)](#)".

Borrado automático de ajustes de archivo

A continuación se describen las opciones de archivo de documentos. Pulse la tecla [Ajustes de Clasificación de Documento] para configurar las opciones.

Las opciones de hora y carpeta pueden configurarse para que se borren automáticamente los archivos guardados en determinadas carpetas (mediante el archivo de documentos) cada cierto tiempo. Pueden memorizarse hasta 3 ajustes para el borrado automático.

El procedimiento para utilizar esta función es el siguiente:

- (1) **Seleccione [Ajuste 1], [Ajuste 2] o [Ajuste 3].**
- (2) **Defina la hora y la fecha para la eliminación automática.**
- (3) **Seleccione la carpeta deseada.**
- (4) **Determine si quiere que también se borren los archivos protegidos y los confidenciales.**
- (5) **Active los ajustes guardados.**

Elemento	Descripción
Programa	<p>Seleccione un ciclo de borrado automático. Seleccione entre [Eliminar según programación] y [Eliminar a una hora especificada una vez transcurridos los días especificados].</p> <p>Eliminar según programación</p> <p>Todos los días: se borrarán automáticamente cada día a la hora que especifique.</p> <p>Cada semana: se borrarán a la hora y el día especificados cada semana.</p> <p>Cada mes: se borrarán a la hora y el día especificados cada mes.</p> <p>Eliminar a una hora especificada una vez transcurridos los días especificados</p> <p>Se elimina el archivo automáticamente a la hora especificada una vez transcurrida la cantidad de días especificada desde el día en que se guardó el archivo.</p> <p>Fecha y hora transcurridas: Defina la fecha y hora transcurridas.</p> <p>Hora de eliminación: Se elimina automáticamente a la hora especificada.</p> <p>Configuración predeterminada de fábrica: Eliminar según programación, cada día</p>
Carpetas	<p>Para seleccionar carpetas individuales, seleccione [Selec. Carpeta] y seleccione cualquier carpeta. Para seleccionar todas las carpetas, incluida la carpeta que está creando, seleccione [Todas las carpetas (Incluyendo aquellas registradas a partir de ahora)].</p>
Borrar archivos protegidos	<p>Active esta opción para que también se borren los archivos protegidos.</p> <p>Configuración predeterminada de fábrica: Activar</p>
Borrar archivos confidenciales	<p>Active esta opción para que también se borren los archivos confidenciales.</p> <p>Configuración predeterminada de fábrica: Activar</p>



Eliminar

Cuando esto lleva a cabo con una carpeta seleccionada, se borrarán inmediatamente todos los archivos incluidos en ella sin tener en cuenta la opción de fecha y hora.

Eliminación automática durante desconexión automática

(Si no se selecciona esta opción, los archivos se borrarán después de que la máquina se active desde el modo de desconexión automática.)

Ejecutar borrado automático incluso si está activada la desconexión automática (Si no se selecciona la casilla de verificación (), los archivos se borrarán después de que la máquina se active desde el modo de desconexión automática.)

Configuración predeterminada de fábrica: Desactivar



Configuración Sharp OSA

Configurar Condiciones

Versión de Sharp OSA

Muestra la versión de los ajustes de Sharp OSA de esta unidad.

Configuración de cookies

Especifique cómo se gestionan las cookies cuando se usa una aplicación en Sharp OSA.

Cuando se selecciona "Retener cookie" la máquina retiene las cookies que se utilizan en una aplicación.

Cuando se selecciona "No retener cookie" las cookies no se retendrán cuando se utilice una aplicación.

Configuración predeterminada de fábrica: No retener cookie



Cuando se selecciona "Retener cookie", se puede guardar la información de inicio de sesión de la operación anterior. Tenga en cuenta que cuando está desactivada la función de autenticación del usuario, y cuando está activado el ajuste de inicio de sesión de usuario fijo, todos los usuarios podrán usar la información de inicio de sesión guardada en la máquina.

Eliminar cookie

Elimine las cookies almacenadas en la máquina.

Inicia automáticamente una aplicación al encenderse y reactivarse.

Una vez que se ha encendido la máquina, o después de que se haya recuperado de la desconexión automática, esta iniciará automáticamente las aplicaciones registradas.

Aplicación

Defina las aplicaciones que iniciarán automáticamente.

Aceptar la solicitud de acceso remoto desde la aplicación

Marque esta opción cuando utilice una aplicación Sharp OSA a la que se acceda de forma remota desde el exterior de esta unidad.

La aplicación tiene permiso para acceder

Registre la URL de la aplicación Sharp OSA que permita acceso remoto a esta máquina.

Aprobar solicitud de acceso remoto en el panel de control

Cuando comience a usar la función de acceso remoto, aparecerá el cuadro de diálogo de aprobación en el panel de control de la unidad principal.



Aceptar la petición de funcionamiento de la IU desde la aplicación

Seleccione esta opción cuando utilice una aplicación que use la interfaz de usuario de esta máquina.

Mostrar diálogo de conexión en el modo Sharp OSA

Durante el acceso remoto, aparecerá el cuadro de diálogo de conexión en el panel de control de la unidad principal.

Aceptar la petición de envío secundario desde la aplicación Sharp OSA

Acepte la solicitud de envío secundario desde la aplicación Sharp OSA



Ajustes de las aplicaciones estándar

Es posible agregar y controlar la configuración de aplicaciones estándar.

- Tecla [Agregar]
Si se selecciona "Retener cookie", la máquina retiene los cookies que se utilizan en una aplicación.
- Mostrar lista
Cuando se seleccione "No retener cookie", las cookies no se retendrán cuando se utilice una aplicación.



En la BP-50M26 / BP-50M31 / BP-50M36 / BP-50M45 / BP-50M55 / BP-50M65, se requiere el Módulo de comunicación de la aplicación.

Registro de aplicación estándar

Al pulsar la tecla [Agregar] aparece la pantalla de registro. Pueden almacenarse hasta 64 elementos. Para obtener información sobre la configuración, consulte "Configuración".

Modificación o borrado de aplicaciones estándar

Al pulsar un nombre de aplicación de la lista, aparece la pantalla de edición correspondiente a esa aplicación estándar. Pulse la tecla [Borrar] para borrar la aplicación estándar.

Ajustes

Elemento	Descripción
Nombre de la aplicación	Introduzca el nombre de la aplicación.
Dirección para la interfaz de usuario de la aplicación	Configure una dirección IP de la aplicación o un nombre de red para controlar la interfaz de usuario de la máquina.
Tiempo de espera	Introduzca un tiempo de espera. El valor predeterminado es de 20 segundos.
Plataforma expandida	Configure esta opción para utilizar la plataforma de expansión.
Tamaño de los datos	Ajuste el tamaño de pantalla de la aplicación.
Usar icono personalizado*	Seleccione si se utiliza o no un icono personalizado.
Nombre Archivo*	Indica el nombre de archivo.
Seleccionar Archivo*	Escriba el nombre de archivo.

* Estas funciones sólo se pueden definir en la página web.



Recibiendo ajuste de aplicación

Las funciones de recepción de Fax o de I-Fax pueden configurarse en las aplicaciones Sharp OSA.



En la BP-50M26 / BP-50M31 / BP-50M36 / BP-50M45 / BP-50M55 / BP-50M65, se requiere el Módulo de comunicación de la aplicación.

Ajustes

Elemento	Descripción
Reenviar a aplicación	La recepción de mensajes de fax o de fax de Internet puede ser controlada por las aplicaciones Sharp OSA.
Nombre de la aplicación	Introduzca el nombre de la aplicación para recibir.
Dirección para el servicio Web	Introduzca la dirección del servicio Web.
Tiempo de espera	Introduzca un tiempo de espera. El valor predeterminado es de 20 segundos.
Dir. corr. el.	Especifique la dirección a la que se enviará un correo electrónico de notificación cuando se produzca un error de conexión de la aplicación.
Cuerpo texto	Escriba el mensaje del cuerpo que aparece en el correo electrónico de notificación para errores de conexión.



Ajustes de aplicación de cuenta externa

Es posible agregar y controlar una aplicación de cuenta externa.

Configure el nombre del servidor donde ha instalado la aplicación de cuenta externa.



En la BP-50M26 / BP-50M31 / BP-50M36 / BP-50M45 / BP-50M55 / BP-50M65, se requiere el módulo de cuenta externa.

Elemento	Descripción
Servidor 1-4	Permite activar cada uno de los servidores.
Nombre de la aplicación	Introduzca el nombre de la aplicación.
Utilizar aplicación incrustada	Establezca esta opción cuando utilice una aplicación integrada.
Dirección para la interfaz de usuario de la aplicación*	Introduzca el URL de la pantalla de inicio de sesión a la que debe accederse primero cuando se encienda la máquina.
Dirección para el servicio Web	Introduzca el URL del servidor o del ordenador que envía los comandos y eventos mediante el protocolo XML/SOAP.
Tiempo de espera	Introduzca un tiempo de espera. El valor predeterminado es de 20 segundos.
Plataforma expandida	Configure esta opción para utilizar la plataforma de expansión.
Tamaño de los datos*	Ajuste el tamaño de pantalla de la aplicación.
Encontrar mi dirección	Esta opción busca con Buscar mi dirección.

* Este ajuste se puede configurar en el Servidor 1.



Configuración de la aplicación incrustada

Almacene y gestione las "aplicaciones integradas" que hay instaladas en la máquina.

- Tecla [Agregar]
Añade una nueva aplicación integrada.
- Lista
Muestra una lista de las aplicaciones integradas actualmente instaladas.



En la BP-50M26 / BP-50M31 / BP-50M36 / BP-50M45 / BP-50M55 / BP-50M65, se requiere el Módulo de comunicación de la aplicación.

Instalación de aplicaciones integradas

Al pulsar la tecla [Agregar] aparece la pantalla de registro. Puede instalar hasta 64 en total.



- Si se realiza la instalación desde el panel de control de la máquina, se instalarán los archivos de la memoria USB conectada a la máquina. Si se realiza la instalación desde la página web, se instalarán los archivos del ordenador.
- El espacio máximo disponible para la aplicación es de 4 GB. Si las aplicaciones instaladas anteriormente ya ocupan 4 GB del espacio, no se podrá instalar una nueva aplicación.

Almacenamiento de aplicaciones integradas

Con el almacenamiento en "aplicación estándar" de una aplicación integrada ya instalada, se puede utilizar la aplicación.

Seleccione la casilla de verificación del nombre de la aplicación y pulse la tecla [Añadir aplicaciones estándar].

Borrado de aplicaciones integradas

Pulse el nombre de una aplicación de la lista para ver la información de esa aplicación estándar.

Tras revisar la información, borre la aplicación estándar con la tecla [Borrar].



Configuración de polling

En caso de establecerse un vínculo con una aplicación externa, se pueden almacenar y gestionar direcciones para utilizar un servicio que emplee una función de polling.



En la BP-50M26 / BP-50M31 / BP-50M36 / BP-50M45 / BP-50M55 / BP-50M65, se requiere el Módulo de comunicación de la aplicación.

Elemento	Descripción
Servidor 1 - Servidor 2	Permite activar cada uno de los servidores.
Dirección de Polling	Escriba la dirección URL del servidor u ordenador en el que la máquina realizará el polling.
Intervalo de comprobación	Introduzca el intervalo de comprobación para el servidor. El valor predeterminado es de 1 minuto.
Tiempo de espera	Defina el tiempo de espera. El valor predeterminado es de 20 segundos.

Conectar el servicio externo

Active la función de conector en la nube que desee usar.

Se pueden definir las siguientes funciones de conector en la nube.

- Conector SharePoint Online*
- Conector OneDrive*
- Conector Google Drive*
- Conector Gmail
- Conector Exchange

* En la BP-50M26 / BP-50M31 / BP-50M36 / BP-50M45 / BP-50M55 / BP-50M65, se requiere el módulo de comunicación de la aplicación.



Ajustes de autenticación

Ajustes predeterminados

Autenticación del Usuario

Esta opción activa o desactiva la autenticación del usuario y especifica el método de autenticación.

Si está activada la autenticación de usuario, cada usuario estará registrado en la máquina. Cuando un usuario inicia sesión, se le aplica una configuración de autenticación aparte. Esta función permite controlar mejor la seguridad y gestionar mejor los costes en comparación con las máquinas anteriores.

Incluso aunque la información de usuario no esté almacenada en la máquina, si fuera necesario podrá especificar directamente la información de usuario almacenada en un servidor LDAP para iniciar sesión en la máquina. Para obtener más información, consulte "[Usuarios almacenados de forma predeterminada \(página 9-50\)](#)".

Configuración predeterminada de fábrica: Desactivar



- Para conocer el procedimiento para almacenar usuarios, consulte "[Lista del Usuario \(página 9-49\)](#)".
- Para obtener información sobre los procedimientos de inicio de sesión cuando está habilitada la autenticación de usuario, consulte "[AUTENTICACIÓN DEL USUARIO \(página 8-15\)](#)".

Autenticación del Usuario

Cuando está habilitada la opción [Autenticación del Usuario], aparece la pantalla de autenticación antes de que empiece alguna operación en algún modo, excepto la pantalla de estado de los trabajos*.

Inicie sesión como un usuario ya registrado.

Después de iniciar la sesión, podrá cambiar de modo libremente.

* La pantalla de inicio de sesión aparece cuando se utiliza un archivo de archivado de documentos o si se reintentan hacer una retransmisión desde la pantalla de estado de los trabajos.

Configuración de Autenticación

Ajuste la ubicación en la que se debe activar la autenticación del usuario.

Iniciar Sesión Localmente: la autenticación del usuario se realiza en esta máquina.

LDAP: Autenticación del usuario mediante el servidor LDAP.

Active Directory: Autenticación del usuario mediante Active Directory.

Sharp OSA: se autentica el usuario mediante la aplicación Sharp OSA.

Configuración predeterminada de fábrica: Iniciar Sesión Localmente



Aj. de serv. de auten. de red para trab. predet.

Utilice esta opción para definir el servidor de autenticación de red predeterminado.

Cuando un usuario inicia una sesión en modo de configuración (versión Web) o envía un trabajo de impresión a la máquina utilizando información de usuario que no se encuentra almacenada en la misma, el servidor de autenticación no se reconoce.

Esta opción se utiliza para seleccionar uno de los servidores LDAP registrados en la máquina como el servidor de autenticación.



Cuando el inicio de sesión se realiza mediante autenticación de red utilizando información de usuario no registrada en la máquina, el usuario de inicio de sesión será "Usuario", registrado de forma predeterminada. Para obtener más información, consulte "[Usuarios almacenados de forma predeterminada \(página 9-50\)](#)".

Especificar control de acceso de servidor de red

La información de control de acceso para los límites de recuento de páginas, autoridades y operaciones favoritas se puede registrar por adelantado en un servidor de red. Cuando se utiliza este servidor de red como método de autenticación de red, la autenticación del usuario usa la información del control de acceso registrada.

Utilice esta función cuando se autentique al usuario a través de la red mediante un servidor LDAP o un servicio de directorio (Active Directory, etc.).

Antes de utilizar esta función, configure las opciones de autenticación a través del servidor de red, obtenga los números de control para "Grupo de Límite de Páginas", "Grupo de Autoridad", "Grupo de Operaciones Favorito" y "Mi carpeta" (incluida la configuración base para cada grupo), y asocie estos números con los números de control registrados en la máquina.

Para utilizar esta función, agregue las propiedades asociadas con "Grupo de Límite de Páginas", "Grupo de Autoridad", "Grupo de Operaciones Favorito" y "Mi carpeta" a la información de directorio del servidor de red empleado para autenticar al usuario.

La información de propiedad se indica más adelante. La configuración que se haya almacenado previamente en la máquina no se puede cambiar.

Propiedad	Nombre de la propiedad en estado predeterminado.	Ajustes
Grupo de Límite de Páginas	pagelimit	Número de registro del grupo de límite de páginas registrado en la máquina, o un nombre de grupo previamente registrado en la máquina. Número de registro del grupo de autoridad registrado en la máquina, o un nombre de grupo previamente registrado en la máquina. Ilimitado: unlimited
Grupo de Autoridad	authority	Número de registro del grupo de autoridad registrado en la máquina, o un nombre de grupo previamente registrado en la máquina. Número de registro del grupo de autoridad registrado en la máquina, o un nombre de grupo previamente registrado en la máquina. Administrador: admin Usuario: user Invitado: guest
Grupo de Operaciones Favorito	favourite	Número de registro de Favorito Grupo de operaciones registrado en la máquina, o un nombre de grupo previamente registrado en la máquina. Seguir las Conf. del Sistema: systemsettings
Mi carpeta	myfolder	Nombre de carpeta del usuario almacenada en la máquina. No especifique ninguna si va a usar la predeterminada.

Cambie así el nombre de las propiedades que la máquina obtiene desde el servidor LDAP. En "Ajustes", seleccione [Ajustes de red] → [Configuración LDAP]. En la pantalla de configuración Libreta de direcciones global que aparece,



seleccione [Vinculación con la Función de Control de Usuario] y después seleccione [Grupo de Límite de Páginas], [Grupo de Autoridad], [Grupo de Operaciones Favorito] y [Mi carpeta].

La información correspondiente a [Grupo de Límite de Páginas], [Grupo de Autoridad] y [Grupo de Operaciones Favorito] registrada en cada máquina determina la autoridad y la configuración que se ha otorgado al usuario realmente. Para utilizar esta función con objeto de garantizar que los usuarios reciban la misma autoridad y configuración en cualquier máquina, registre la información correspondiente a [Grupo de Límite de Páginas], [Grupo de Autoridad] y [Grupo de Operaciones Favorito] con la misma autoridad para que se registren en cada máquina con los mismos números de registro.

Para [Mi carpeta], registre la carpeta que tenga el mismo nombre en [Carpeta Person.] en cada máquina.

La información del directorio del servidor de red utilizada no se puede cambiar desde la máquina. Consulte con el administrador del servidor de red.

Si ya se han registrado manualmente 1.000 usuarios, no se puede iniciar sesión. Consulte con el administrador de la máquina.

Configuración predeterminada de fábrica: Desactivar



- Si se activa el Control de acceso y la información de control de acceso no se puede obtener del servidor de autenticación, la autenticación del usuario no será posible.
- Si un usuario que está registrado en la máquina se autentica mediante la red, la configuración de registro del usuario en la máquina tendrá prioridad en el grupo de límite de recuento de páginas, en el grupo de autoridad, en el grupo de operaciones favorito y en Mi carpeta.
- Si el control de acceso obtenido desde el servidor LDAP no está registrado en la máquina, se aplicará la autoridad del usuario predeterminado.
- Cuando esta función no está activada y se autentica a un usuario a través de la red como usuario no registrado, se aplicará la autoridad de usuario predeterminada.

Usuarios registrados automáticamente

Cuando inicie sesión mediante la autenticación de red, su información del usuario se registrará automáticamente en la máquina.

La información se almacena de la siguiente manera:

Elemento	Descripción
Nombre de Usuario	Esta información se obtiene del servidor de autenticación.*
Inicial	1
Índice	Us 1
ID de Tarjeta	-
Código PIN/Contraseña	-
Configuración del servidor de autenticación	-
Servidor de Autenticación	Autenticación de Red
Dir. corr. el.	Cuando se activa el Control de acceso, esta información se obtiene del servidor de autenticación.
Mi carpeta	
Grupo de Límite de Páginas	
Grupo de Autoridad	
Grupo de Operaciones Favorito	

* Si no se puede obtener el nombre de usuario mediante la autenticación de red, se aplican los primeros 16 caracteres de la cadena de texto especificada como nombre de inicio de sesión en la autenticación a través de la red.



Configuración del Método de Autenticación

Selecciona el método de autenticación. Cuando utilice la autenticación de usuario, asegúrese de que primero configura esta opción. Los elementos que configurar para los usuarios almacenados después de definir el método de autenticación de usuario pueden variar según el método de autenticación utilizado.

Autenticar un Usuario por Nombre de Acceso y Contraseña

El método de autenticación estándar utiliza un nombre de inicio de sesión y una contraseña.

Autenticar un Usuario por Nombre de Acceso, Contraseña y Dirección de Correo electrónico

Este método de autenticación comprueba también la dirección de correo electrónico, además del nombre de usuario y la contraseña.

Autenticar un Usuario Sólo por el Número de Usuario

Utilice esta opción para realizar una autenticación simple si se salta la autenticación de la red.

Configuración predeterminada de fábrica: Autenticar un Usuario por Nombre de Acceso y Contraseña



- La pantalla de inicio de sesión variará dependiendo del método de autenticación seleccionado. Para obtener más información, consulte "[AUTENTICACIÓN DEL USUARIO \(página 8-15\)](#)".
- Si se selecciona "Autenticar un Usuario Sólo por el Número de Usuario" como método de autenticación, no se puede utilizar la autenticación de red.

Se habilita la distinción entre mayúsculas y minúsculas para el nombre de inicio de sesión.

Establezca si los nombres de usuario utilizados en la autenticación de usuario deben distinguir entre mayúsculas y minúsculas. Si la casilla de verificación se establece como , los nombres de usuario idénticos pero escritos en mayúsculas o minúsculas se identificarán como nombres de usuario diferentes. Por tanto, los nombres de usuario idénticos pero escritos en mayúsculas o minúsculas se autenticarán como nombres de usuario de diferentes usuarios. Si la casilla de verificación se establece como , se desactivará la distinción entre mayúsculas y minúsculas para los nombres de usuario. Por tanto, los nombres de usuario idénticos pero escritos en mayúsculas o minúsculas se autenticarán como el nombre de un mismo usuario.

Configuración predeterminada de fábrica: Activar



Si la casilla de verificación seleccionada se cambia a y existen nombres de usuario idénticos pero escritos en mayúsculas o minúsculas, los nombres de usuario que ya se han registrado se identifican como nombres de usuario de diferentes usuarios.

Habilitar inicio de sesión rápido

Active la "[AUTENTICACIÓN RÁPIDA \(página 8-20\)](#)".

Configuración predeterminada de fábrica: Desactivar



Configuración del Modo de la Cuenta del Dispositivo

Es posible registrar un usuario determinado como usuario de inicio de sesión automático. Cuando se activa esta opción, el usuario registrado puede iniciar sesión en la máquina automáticamente.

Esta función puede eliminar todos los procedimientos de inicio de sesión en la pantalla de autenticación y aplicar la configuración del usuario seleccionada (como autenticación de red y operaciones favoritas). Por ejemplo, sirve para activar utilidades como "autenticación solo para copia".

También puede iniciar sesión temporalmente como un usuario diferente al usuario de inicio de sesión automática y hacer funcionar la máquina con los privilegios de este usuario. Seleccione [Modo de la Cuenta del Dispositivo] para que los demás usuarios puedan iniciar sesión temporal cuando [Permitir Inicio de Sesión Usuario diferente] esté activado.

Configuración predeterminada de fábrica: Modo de cuenta de disp.: Desactivar, Permitir Inicio de Sesión Usuario diferente: Desactivar, Desactivar Modo Editar Inicio en el Modo Cuenta del Dispositivo: Desactivar



- Si ha iniciado sesión como el usuario de inicio de sesión automático y no ha podido iniciar sesión automáticamente por alguna razón o porque no tiene privilegios de administrador, no podrá utilizar los modos de configuración general o el modo de configuración. En ese caso, el administrador debe pulsar la tecla [Contraseña de Administrador] en la pantalla del Modo Configuración y reiniciar la sesión.
- Pulse la tecla [Permitir Inicio de Sesión Usuario diferente] para cancelar el estado de inicio de sesión de usuario fijo e iniciar otra como un usuario diferente cuando la opción [Cerrar sesión] esté activada. Cuando aparezca la pantalla de autenticación del usuario, inicie sesión de nuevo como el usuario que desee. Cuando termine de utilizar la máquina, pulse la tecla [Cerrar sesión] para cerrar la sesión del usuario actual.

Inicio de Sesión de Usuario

Esta opción sirve para seleccionar el usuario de inicio de sesión automático cuando el inicio de sesión automático del usuario está activado.

Ajustes para utilizar la información de autenticación

Guardar información del usuario

Establezca si se crearán automáticamente o no todos los usuarios registrados.

Los usuarios autenticados externamente en Sharp OSA también pueden registrarse automáticamente.

Configuración predeterminada de fábrica: Activar

Guardar contraseña

Establezca si se crearán automáticamente o no todos los usuarios registrados. Los usuarios autenticados externamente en Sharp OSA también pueden registrarse automáticamente.

Configuración predeterminada de fábrica: Activar

Periodo de la caché

Establezca si se crearán automáticamente o no todos los usuarios registrados.

Los usuarios autenticados externamente en Sharp OSA también pueden registrarse automáticamente.

Configuración predeterminada de fábrica: Ilimitado

Habilitar Autenticación sin conexión con la información de usuario guardada

Permite utilizar la máquina en caso de un fallo de red, aunque se utilice la autenticación de usuario basada en la red.

Configuración predeterminada de fábrica: Desactivar

Activar Personalización al utilizar autenticación externa

Aunque utilice la autenticación externa, como la autenticación LDAP, podrá personalizarla para cada usuario.

Los elementos que se pueden personalizar son los siguientes.

Icono de la pantalla de inicio, color del texto de la pantalla de inicio, patrón de pantalla personalizado, idioma de pantalla, modo de texto grande, favoritos

Configuración predeterminada de fábrica: Activar



Información de autenticación de caché para conectar el servicio externo

Establezca si la información de autenticación para la conexión con la nube se conservará como información de la caché o no.

Cuando este ajuste está activado, se conservará la información de autenticación de los usuarios correctamente autenticados para facilitar el proceso de autenticación cada vez que el usuario vuelva a iniciar la sesión.

Cuando este ajuste esté desactivado, se eliminará la información de autenticación de todos los usuarios para la conexión con la nube, con lo que no se conservará la información de autenticación.

Configuración predeterminada de fábrica: Activar

Configuración de la Card

Utilizar tarjeta IC para autenticación

Permite usar la tarjeta IC al autenticar al usuario.

Configuración predeterminada de fábrica: Desactivar

Configuración del Método de Autenticación

Establezca el método de autenticación con la tarjeta IC.

Configuración predeterminada de fábrica: Solo aut. de tarj. aprob.

Elemento	Descripción
Auten. Aprobada Únicamente de Tarjeta	La autenticación del usuario es solo para las tarjetas IC.
Auten. de tarj./ func. panel del aprob.	La autenticación del usuario es posible tanto desde la tarjeta IC como desde el panel de control.

Solicitar contraseña en autenticación de tarjeta IC

Esta opción se puede establecer cuando "Configuración de Autenticación" es "Active Directory" y "Utilizar tarjeta IC para autenticación" está activado. Cuando esté activada, introduzca la contraseña cada vez que autentique con la tarjeta IC. Si está desactivada, la contraseña se introducirá al iniciar sesión con la tarjeta IC por primera vez, y la información de la contraseña se enviará al servidor de Active Directory. Puede omitir la introducción de la contraseña para el segundo inicio de sesión y los siguientes.

Configuración predeterminada de fábrica: Desactivar

Desconexión automática con una Card

Cierre sesión cuando retire la tarjeta IC del lector/grabador de tarjetas IC. (También puede cerrar la sesión pulsando la tecla [Cerrar sesión]).

Configuración predeterminada de fábrica: Desactivar



Configuración de Administración

Desactivar la Impresión por los Usuarios no válidos

Los trabajos de impresión de los usuarios que no hayan registrado su información de usuario en esta máquina, como los trabajos para los que no se haya introducido una información de usuario correcta en el controlador de la impresora o cuando se introduzca "[IMPRESIÓN DIRECTA DE UN ARCHIVO DE UN SERVIDOR FTP \(página 4-93\)](#)" desde el modo de configuración (administrador), no están permitidos.

Configuración predeterminada de fábrica: Desactivar

Configuración de fin de sesión automático

Cuando se activa un usuario, esta configuración especifica si activar o no el cierre de sesión automático.

El tiempo que puede transcurrir hasta cerrar sesión se puede especificar en hasta 240 segundos, en incrementos de 10 segundos.

Configuración predeterminada de fábrica: Activar

Una Advertencia cuando no se Inicia Sesión

Al introducir una contraseña, incluso si es de administrador, durante la autenticación del usuario se cuenta el número de intentos incorrectos de introducir la contraseña, y si el número de intentos alcanza el número especificado (tres), la cuenta de usuario se bloquea y el usuario ya no puede ejecutar más intentos de autenticar su cuenta hasta que han transcurrido cinco minutos. El número de introducciones incorrectas se cuenta por separado para cada usuario, y el número se restablece al introducir la contraseña correcta.

Impide que una persona no autorizada intente adivinar una contraseña. (Aunque se apague la alimentación, se memoriza el número de intentos de inicio de sesión fallidos.)

Configuración predeterminada de fábrica: Desactivar



- La prohibición de acceso solo se aplica al usuario que no ha podido iniciar la sesión, no a todos los usuarios. Aunque un usuario tenga prohibido entrar, los demás usuarios podrán iniciar su sesión igualmente.
- Si se utiliza la autenticación de red LDAP o Active Directory, la prohibición de acceso es ejecutada por el servidor, no la máquina. Seleccione en el servidor los ajustes pertinentes para prohibir el acceso.
- Si se ha bloqueado al mismo usuario, aparece la tecla [Liberar Estado bloqueo de operación] en la pantalla "Registro de usuarios" para ese usuario. Un administrador puede pulsar esta tecla para realizar una cancelación manual.

Permite el uso del escáner remoto antes de iniciar sesión.

Esta opción especifica si se puede escanear de forma remota antes de que un usuario haya iniciado la sesión.

Configuración predeterminada de fábrica: Desactivar

Incluir estado de trabajos en autenticación de usuario

Cuando está activada la autenticación de usuarios, esta configuración especifica si incluir o no el estado del trabajo en la autenticación del usuario.

Configuración predeterminada de fábrica: Desactivar



Mostrar pantalla de información del sistema antes de iniciar sesión

Defina si la pantalla de información del sistema se puede mostrar antes de iniciar sesión.

Configuración predeterminada de fábrica: Desactivar

Habilitar la autenticación IPP excepto para el controlador de la impresora

Active la autenticación IPP en un controlador que no sea de impresora.

Configuración predeterminada de fábrica: Activar



Acciones cuando el usuario se ha autenticado

Acciones si el límite de pág. De trabajos impresos

Esta opción determina si los trabajos se completarán o no una vez alcanzado el límite de páginas mientras se realiza el trabajo.

Pueden configurarse los siguientes ajustes.

- Imprimir hasta el final del trabajo
- Parar el trabajo
- Cancelar y suprimir el trabajo durante la recepción

Configuración predeterminada de fábrica: Conmutar al final del trabajo

Imprimir autom. los trabajos guard. después de inicio sesión

Cuando la retención está activada en el controlador de la impresora y los datos de impresión se han almacenado en la cola, estos se imprimirán automáticamente cuando el usuario que ha activado la retención inicie sesión.

Configuración predeterminada de fábrica: Desactivar

Restablecer el contador después de enviar el estado de correo electrónico

Tras enviar un estado de correo electrónico, el contador se restaura.

Se muestra solo cuando está activado Estado y alertas por correo electrónico.

Configuración predeterminada de fábrica: Desactivar

Deshabilitar la visualización/cambio de la información de otros usuarios en el estado del trabajo

Se puede establecer cuando el estado del trabajo está sujeto a la autenticación del usuario.

Si se activa esta opción, solo se mostrará el trabajo del usuario conectado en la pantalla de estado del trabajo.

Configuración predeterminada de fábrica: Desactivar

Aplicar nombre de inicio de sesión al nombre de usuario de la carpeta de red

Aplica el nombre del usuario conectado al nombre de usuario de la carpeta compartida.

Visualización del nombre de inicio de sesión

Si la autenticación de usuario está habilitada, decida entre visualizar el nombre de usuario o asteriscos.

Configuración predeterminada de fábrica: Mostrar Nombre de Usuario

Elemento	Descripción
Mostrar el nombre de inicio de sesión	Visualizar el nombre de usuario.
Mostrar el nombre de inicio de sesión con "***"	Ocultar el nombre de usuario con asteriscos.



Mostrar Estado de Uso después de Iniciar sesión

Cuando la autenticación de usuario está activada, esta opción especifica si los recuentos de página deben aparecer o no cuando el usuario inicia sesión.

Configuración predeterminada de fábrica: Desactivar

Editar la visualización de la ayuda de la pantalla de inicio de sesión

La configuración creada aquí se muestra en la pantalla de inicio de sesión.



Ajuste lector tarjeta

Configuración de Condiciones

Prueba de escaneo de tarjetas

Ejecute una prueba de lectura con la tarjeta que vaya a utilizar.

Reg./Cambio de Aut. de ID de Tarjeta

Especifique si el usuario conectado puede registrar/cambiar/eliminar la información de ID de la tarjeta en la máquina.

Configuración predeterminada de fábrica: Desactivar

Comprobar el código de sistema sólo en modo de área de usuario FeliCa

Comprobar el código de sistema sólo en modo de área de usuario FeliCa.

Configuración predeterminada de fábrica: Desactivar

Comprobar el código de componente en modo HID

Especifique si se comprobará el código de componente cuando se utilice una tarjeta HID.

Cuando este ajuste está activado, se registra el código de componente (hasta 128 caracteres de un solo byte).

Configuración predeterminada de fábrica: Desactivar

Importación desde el archivo de instalación

Introduzca el nombre del archivo de configuración y pulse la tecla [Ejecute], se leerá la configuración del área de tarjeta del archivo de configuración. Si pulsa la tecla [Borrar], todos los archivos que coincidan con las condiciones de búsqueda actuales se borrarán.

Código de componente

Introduce el código de instalación de la tarjeta HID. Al pulsar la tecla [Memorizar], se almacenará el código de instalación.

Registro del dispositivo lector de tarjetas

Establezca cuándo conectar un lector/grabador de tarjetas.



Este ajuste se puede configurar en el modo de configuración de esta máquina.



Ajustes del papel

Aj. de band. de papel

En esta sección se explican las opciones de bandeja y tipo de papel.

Estas opciones especifican el tipo del papel, su tamaño, y las funciones permitidas para cada bandeja de papel.

Cuando se pulsa la tecla [Aj. de band. de papel], aparece una lista que muestra las bandejas y las opciones actuales.

Cambio Automático de Bandeja

Cuando una bandeja se queda sin papel durante la impresión, esta opción determina si se selecciona automáticamente otra bandeja con el mismo tamaño y tipo de papel para continuar con la impresión o no.

Configuración predeterminada de fábrica: Desactivar

Muestra la configuración de la bandeja de papel cuando la bandeja manual detecta el papel.

Puede hacer que la configuración de la bandeja de papel aparezca automáticamente cuando se detecte papel en la bandeja bypass.

Configuración predeterminada de fábrica: Desactivar

Ajuste peso papel

Sirven para controlar la temperatura de fusión del tóner según el peso del papel.

Estas opciones se pueden aplicar al papel reciclado, perforado, preimpreso, con membrete, coloreado y de tipo de usuario.

Especifique "/".

Puede seleccionar "60 g/m² a 89 g/m²" o "90 g/m² a 105 g/m²" ("16 a 24 lbs." o "24+ a 28 lbs.").

Configuración predeterminada de fábrica: 60 - 89g/m² (16 - 24 lbs)



Ajustes de cada bandeja

Cuando se pulsa la tecla [Cambiar], aparece la pantalla de configuración. Pueden configurarse los siguientes ajustes.

Nombre de lista	Descripción
Tipo	Seleccione el tipo de papel que cargar en la bandeja. Los tipos de papel que pueden seleccionarse varían dependiendo de cada bandeja. Para obtener más información, consulte " Configuración de Bandejas (página 9-166) ". Para la configuración del tipo de usuario, consulte " Registro de Tipo de Papel (página 9-169) ".
Tamaño	Seleccione el tamaño de papel de la lista. Los tamaños del papel que pueden seleccionarse varían dependiendo de cada bandeja. Los tamaños que pueden seleccionar se también están restringidos por el tipo de papel seleccionado anteriormente. Para obtener más información, consulte " Configuración de Bandejas (página 9-166) ". Si el tamaño deseado no aparece en la lista, seleccione [Tamaño Person.] y especifíquelo directamente (sólo para la bandeja bypass). Para obtener más información, consulte " Configuración de Bandejas (página 9-166) ".
Alimentación de Trabajo Aprobada	Seleccione los modos que se pueden utilizar. Si hay una función que no desea utilizar con la bandeja seleccionada, desactívela. Si el "Tipo" es distinto del papel normal, reciclado, color o tipo de usuario no es posible seleccionar [En. fax] ni [Internet-Fax].



- Si el tamaño de papel especificado aquí es distinto al tamaño del papel cargado en una bandeja, puede producirse un problema o un atasco al imprimir.
- Para cambiar el tamaño de papel de una bandeja, consulte "[PUNTOS IMPORTANTES ACERCA DEL PAPEL \(página 1-13\)](#)".
- Las propiedades del papel como "Lado Papel Fijo" se configuran automáticamente al seleccionar el tipo de papel. Las propiedades de la bandeja de papel no pueden cambiarse desde esta pantalla.
- [Ajustes] → [Configuraciones del sistema] → [Configuraciones Comunes] → [Control de Dispositivos] → [Ajustes predet.] → [Desactivar la Configuración de la Bandeja], [Desactivar casete de gran capacidad], [Desactivar cajón de papel opcional]. Cuando está activado, no se puede configurar la bandeja de alimentación del papel (excepto la bandeja bypass).



Configuración de Bandejas

Bandeja de Papel	Tipo de papel	Tamaño
Bandeja 1	Normal1/2, Preimpresión, Reciclado, Membrete, Preperforado, Color, Pap.Gram.Alto 1-4*1, Sobre, Tipo de usuario	Auto-AB (A3W (12" x 18"), A3, B4, A4, A4R, B5, B5R, 216 mm x 330 mm (8-1/2" x 13")) Auto-Pulgada (12" x 18", 11" x 17", 8-1/2" x 14", 8-1/2" x 11", 8-1/2" x 11"R, 7-1/4" x 10-1/2"R) 8-1/2" x 13-1/2", 8-1/2" x 13-2/5", 5-1/2" x 8-1/2"R, A5, A5R, A6R 8K, 16K, 16KR Cuando se selecciona [Sobre] como tipo de papel Se puede seleccionar COM9 y Monarch.
Bandeja 2(Cuando hay instalado un stand/cajón de papel de 550 hojas/stand/bandeja de papel de 2x550 hojas/stand/bandeja de papel de 3x550 hojas/stand/bandeja de papel de 550&2100 hojas)	Normal1/2, Preimpresión, Reciclado, Membrete, Preperforado, Color, Pap.Gram.Alto 1-4*1, Tipo de usuario	Auto-AB (A3W (12" x 18"), A3, B4, A4, A4R, B5, B5R, 216 mm x 330 mm (8-1/2" x 13")) Auto-Pulgada (12" x 18", 11" x 17", 8-1/2" x 14", 8-1/2" x 11", 8-1/2" x 11"R, 7-1/4" x 10-1/2"R), 8-1/2" x 13-1/2", 8-1/2" x 13-2/5", 5-1/2" x 8-1/2"R, A5R, 8K, 16K, 16KR
Bandeja 3 (cuando hay instalado un stand/cajón de papel de 2x500 hojas o un stand/cajón de papel de 3x500 hojas)		
Bandeja 4 (cuando hay instalado un stand/cajón de papel de 3x500 hojas)		
Bandeja 3 (cuando hay instalado un stand/bandeja de papel de 550&2100 hojas)	Normal1/2, Preimpresión, Reciclado, Membrete, Preperforado, Color, Tipo de usuario	A4, 8-1/2"x11"
Bandeja 4 (cuando hay instalado un stand/bandeja de papel de 550&2100 hojas)	Normal1/2, Preimpresión, Reciclado, Membrete, Preperforado, Color, Tipo de usuario	A4, 8-1/2"x11", B5
Bandeja 5 (cuando hay instalada una bandeja de gran capacidad)	Normal1/2, Preimpresión, Reciclado, Membrete, Preperforado, Color, Pap.Gram.Alto 1-2*1, Tipo de usuario	A4, 8-1/2"x11", B5



Bandeja de Papel	Tipo de papel	Tamaño
Bandeja bypass	Además de los tipos de papel de las bandejas 1 a 4, Papel fino ^{*1} , Sobre, transparencias, hojas de etiquetas, papel P parti., Papel Satinado	Auto-AB (A3W, A3, B4, A4, A4R ^{*2} , A6R ^{*2, *3} , A5R ^{*2} , B5, B5R, 11" × 17", 8-1/2" × 11", 216 mm × 330 mm (8-1/2" × 13") ^{*2} , 216 mm × 340 mm (8-1/2" × 13-2/5") ^{*2} , 216mm × 343mm(8-1/2" × 13-1/2") ^{*2} Auto-Pulgada (12" × 18", 11" × 17", 8-1/2" × 14" ^{*2} , 8-1/2" × 13-2/5" (216 mm × 340 mm) ^{*2} , 8-1/2" × 11", 8-1/2" × 11"R, 7-1/4" × 10-1/2"R, 5-1/2" × 8-1/2"R, A3, A4, B4, B5) Escribir Tamaño-AB (X = 140 mm a 457 mm, Y = 90 mm a 305 mm) Escribir Tamaño-Pulgada (X = 5-1/2" a 18", Y = 3-5/8" a 12") 8K, 16K, 16KR, A5, Personaliz.1 a Personaliz.7

*1 Pap.Gram.Alto1: 28 lbs alta calidad a 65 lbs tapa (106 g/m² a 176 g/m²)

Pap.Gram.Alto 2: 65 lbs tapa a 80 lbs tapa (177 g/m² a 220 g/m²)

Pap.Gram.Alto 3: 80 lbs tapa a 140 lbs cuadrulado (221 g/m² a 256 g/m²)

Pap.Gram.Alto 4: 140 lbs cuadrulado a 110 lbs tapa (257 g/m² a 300 g/m²)

Papel fino: 13 lbs alta calidad a 16 lbs. alta calidad (55 g/m² a 59 g/m²)

*2 El tamaño que se detecta automáticamente se define en "Seleccionar tamaños papel detección auto", en la pantalla de configuración de la bandeja bypass.

*3 El papel fino de tamaño A6R no puede utilizarse.



Registro de Bandeja

Seleccionar tamaños papel detección auto

La opción "Seleccionar tamaños papel detección auto" de la pantalla de configuración de la bandeja bypass sirve para seleccionar el tamaño de papel que se detecta automáticamente entre tamaños similares cuando la detección automática del tamaño del papel se lleva a cabo.

Cuando se coloca en la bandeja bypass un papel cuyo tamaño se encuentra entre las opciones para papel, su tamaño se detectará automáticamente en las configuraciones.

Nombre de lista	Descripción
AB. auto.	A4R, A5, 216 mm x 330 mm (8-1/2" x 13"), 216 mm x 340 mm (8-1/2" x 13-2/5"), 216 mm x 343 mm (8-1/2" x 13-1/2")
Pulg. Auto.	8-1/2" x 14", 8-1/2" x 13-2/5" (216 mm x 340 mm), 8-1/2" x 13-1/2" (216 mm x 343 mm)

Registro del Tamaño Personalizado (Bandeja Bypass)

Si utiliza con frecuencia un papel de tamaño no estándar en la bandeja bypass, registre el papel por adelantado.

Al registrarlo se ahorrará tener que especificarlo cada vez que lo utilice.

Se pueden registrar hasta siete tamaños de papel.

Pulse la tecla (de la [Personaliz. 1] a la [Personaliz. 7]) en la que desee almacenar o cambiar el tamaño de papel. Al hacerlo, aparecerá la pantalla de registro.

Seleccione en qué unidad desea especificar el tamaño, si en mm ("Escribir Tamaño-AB") o en pulgadas ("Escribir Tamaño-Pulgada") y, a continuación, establezca las dimensiones X y Y del papel.

"Escribir Tamaño-AB"

La dirección X se puede definir entre 140 mm y 457 mm.

La dirección Y se puede definir entre 90 mm y 305 mm.

Configuración predeterminada de fábrica: X: 420 mm, Y: 297 mm

"Escribir Tamaño-Pulgada"

La dirección X se puede definir entre 5-1/2" y 18".

La dirección Y se puede definir entre 3-5/8" y 12".

Configuración predeterminada de fábrica: X: 17" Y: 11"



Registro de Tipo de Papel

Almacene un tipo de papel cuando el tipo de papel deseado no aparezca como una selección o cuando desee crear un nuevo juego de propiedades de papel.

Pueden registrar hasta siete tipos de papel.

Nombre de lista	Descripción
Tipo de Nombre	Registre cualquier nombre. Los nombres predeterminados de fábrica son de "Tipo de Usuario 1" a "Tipo de Usuario 7".
Lado Papel Fijo	Utilice esta opción cuando utilice papel con anverso y reverso. Configuración predeterminada de fábrica: Desactivar
Desactivar Duplex	Utilice esta opción cuando el papel cargado no se pueda utilizar para la impresión a dos caras. Configuración predeterminada de fábrica: Desactivar
Desactivar Grapador	Utilice esta opción cuando el papel utilizado no pueda graparse. Configuración predeterminada de fábrica: Desactivar
Deshabilitar el grapado sin grapas	Utilice estos ajustes cuando el papel utilizado no pueda graparse. Configuración predeterminada de fábrica: Desactivar
Desactivar Perforador	Utilice esta opción cuando el papel utilizado no pueda perforarse. Configuración predeterminada de fábrica: Desactivar
Desactivar Plegar	Utilice esta opción cuando utilice papel para el que no se pueda desactivar el plegado. Configuración predeterminada de fábrica: Desactivar



Las opciones que pueden definirse varían de acuerdo con los dispositivos periféricos instalados.



Configuración de Operaciones

Configuración de Condiciones

Ampliar modo visualización

Permite visualizar caracteres grandes en la pantalla.

 aparece en el área de sistema cuando está activado el modo de caracteres grandes.

Configuración predeterminada de fábrica: Desactivar

Configuración de La Duración del Mensaje

La duración de los mensajes en el panel táctil (tiempo en el que se borrarán automáticamente) puede fijarse entre 1 y 12 segundos.

Configuración predeterminada de fábrica: 6 segundos

Selección de idioma

Es posible cambiar el idioma que aparece en el panel táctil por cualquier otro.

Configuración predeterminada de fábrica: Varía en función del país y la región



Cuando la autenticación de usuario está habilitada y se especifica un idioma de la pantalla en el grupo de operaciones favoritas, ese ajuste tiene prioridad.

Configuración Predeterminada del Display

Defina la pantalla que aparecerá al borrar automáticamente y al iniciar sesión.

Copia fácil, Escaneado fácil, Fax fácil, Copia, Liberación de impresión, Correo electrónico, Carpeta de red/FTP/escritorio, Internet Fax, Fax, Libreta de direcciones, Libreta de direcciones (Escaneado fácil), Libreta de direcciones (Fax fácil), Archivo de documentos, Seleccionar en la pantalla de inicio, pantalla Sharp OSA, Exchange (correo electrónico) y Gmail.

Configuración predeterminada de fábrica: Pantalla de inicio

Mostrar pantalla de información del sistema como predeterminado

Al cambiar de un modo a otro, establezca primero si se mostrará la "Pantalla de información del sistema".

Configuración predeterminada de fábrica: Desactivar

Mostrar dirección IP en la pantalla de información del sistema

Este ajuste especifica si se mostrará o no la dirección IP de la máquina en la pantalla de "Información del sistema".

Configuración predeterminada de fábrica: Activar



Mostrar menú Favorito por defecto

Puede especificar que se muestren los favoritos ("Favorito") primero durante la selección del modo.

Configuración predeterminada de fábrica: Desactivar

Visualizar el panel de acción por defecto.

Especificar si se mostrará o no con el panel de acciones en la pantalla.

Configuración predeterminada de fábrica: Activar

El icono se visualiza si el cable de red no está conectado.

Aparece un icono cuando no hay un cable LAN conectado.

Configuración predeterminada de fábrica: Activar

Muestra el diálogo de confirmación cuando se cancela el trabajo.

Defina si se debe mostrar un mensaje de notificación cuando finaliza un trabajo.

Configuración predeterminada de fábrica: Desactivar

Mostrar mensaje de notificación de estado

Aparece un cuadro de diálogo de confirmación cuando se cancela un trabajo.

Configuración predeterminada de fábrica: Activar

Pantalla Restringir contador total

Si se activa esta opción, el contador total se oculta al comprobar el contador total desde la pantalla de inicio.

Configuración predeterminada de fábrica: Desactivar

Cambiar cantidad de visualización de juegos para estado del trabajo

Defina si en el estado del trabajo se muestra el número restante de juegos o el número final de juegos.

Configuración predeterminada de fábrica: Progreso

Muestra la hora estimada de inicio de trabajo

Especifique si se mostrará o no la hora estimada de inicio del trabajo en el estado del trabajo.

Configuración predeterminada de fábrica: Activar

Orden de alineación de 10 teclas

Defina si las teclas numéricas se disponen en orden ascendente con "1" en la esquina superior izquierda o "1" en la esquina inferior izquierda.

Configuración predeterminada de fábrica: Orden ascendente desde la parte superior izquierda



Visualización de la configuración desde la unidad principal

Seleccione los ajustes para la información de la ruta del destino de configuración que aparece cuando está establecido el modo de configuración en la máquina.

Visualizar la ruta actual

Defina si las opciones de configuración actuales se muestran o no en la información de la ruta.

Configuración predeterminada de fábrica: Activar

Habilita el enlace de la ruta actual

Defina si el enlace de la parte superior está activado.

Configuración predeterminada de fábrica: Activar

Ajuste del patrón de la pantalla

Defina el color de fondo del panel táctil. Cada vez que se cambia de patrón, cambia la imagen del panel táctil que aparece en la parte inferior de la pantalla.

Configuración predeterminada de fábrica: Patrón 2

Ajuste Teclas de Función.

Config. Borrado Automático

El plazo de activación del borrado automático puede fijarse entre 10 y 240 segundos, en incrementos de 10 segundos. Si la máquina no se utiliza durante el tiempo fijado aquí, la función de borrado automático suprimirá cualquier opción que se haya seleccionado y regresará a la pantalla inicial del modo de copia, o bien, a la pantalla de estado de trabajo.

Configuración predeterminada de fábrica: 60 segundos

Cancelar Temporizador

Se utiliza para deshabilitar la función de borrado automático.

Configuración predeterminada de fábrica: Desactivar

Ajuste Teclas de Función.

Hora de Aceptar la Entrada Principal

Esta opción determina cuánto tiempo debe estar pulsada una tecla en el panel táctil hasta que queda registrada su entrada. El tiempo puede fijarse entre 0 y 2 segundos, en incrementos de 0,5 segundos.

Al prolongar la opción de tiempo, puede evitarse la entrada de una tecla si se pulsa accidentalmente. Tenga en cuenta, no obstante, que cuanto mayor sea el valor, más atención hay que prestar al pulsar las teclas para asegurarse de que queda registrada su pulsación en cada momento.

Configuración predeterminada de fábrica: 0,0 segundos

Desactivar Repetición Automática Teclas

Se utiliza para desactivar la repetición de teclas.

Configuración predeterminada de fábrica: Desactivar

La repetición de teclas hace que el valor cambie continuamente mientras se pulsa la tecla, no sólo cada vez que se pulsa.

Tiempo para aceptar entrada de tecla de toque largo

Seleccione un tiempo para detectar como pulsación continuada la pulsación de las teclas.

Configuración predeterminada de fábrica: 0,5 segundos

Ajuste de intervalo de golpe doble

Seleccione un intervalo para detectar una pulsación doble (dos veces).

Configuración predeterminada de fábrica: 0,5 segundos



Deshabilitar la impresión por el bypass

Esta opción sirve para desactivar la impresión por el bypass (es decir, adelantando a otros trabajos que se hayan detenido debido a que falta el papel necesario para ellos en las bandejas).*

* Esto no incluye los casos en los que se agota el papel durante el trabajo.

Configuración predeterminada de fábrica: Desactivar

Prioridad de los trabajos de impresión

Establece la prioridad de cada trabajo y comienza la impresión a partir del trabajo con mayor prioridad.

Configuración predeterminada de fábrica: Todos baja

Desactivar el modo portadas/inserciones

Desactiva el uso de la función de portadas e inserciones.

Deshabilitando trabajos recientes

Prohibir el uso de [Trabajos recientes].

Configuración predeterminada de fábrica: Desactivar

Conf. de Recuento Original Inicial

Especifica si está habilitado o no el "Recuento de original" en Otros para cada función.

Copia

- Copia

Envío de Imágenes

- Digitalizar
- Internet-Fax
- Fax
- Entrada Datos

Archivo de Documentos

- Escanear a disco duro

Configuración predeterminada de fábrica: Todos No Válidos



Ajuste Previsualización

Ajuste Verificación Imagen Recibida

Sirve para determinar si se muestra o no una vista previa de los faxes y faxes de Internet recibidos. Se muestra cuando se ha instalado un kit de expansión de facsímil o un kit de expansión de Internet-Fax.

Configuración predeterminada de fábrica: Desactivar

Ajuste Verificación Imagen Recibida:

- Datos de recepción fax/I-fax:

Seleccione si desea que el formato de visualización predeterminado de la pantalla de lista de Fax/I-Fax recibidos sea el de lista o el de imagen en miniatura.

Configuración predeterminada de fábrica: Miniatura

- Recuperación de archivos de la carpeta principal/Carpeta de archivos rápidos:

Seleccione si desea que el formato de visualización predeterminado de las pantallas de carpeta principal y temporal para archivo de documentos sea el de lista o el de imagen en miniatura.

Configuración predeterminada de fábrica: Lista

- Recuperación de archivos de la carpeta personalizada:

Seleccione si desea que el formato de visualización predeterminado de la pantalla de carpeta personalizada para archivo de documentos sea el de lista o el de imagen en miniatura.

Configuración predeterminada de fábrica: Lista

- Recuperación de archivos de impresión directa:

Seleccione si el estado predeterminado de la pantalla de la carpeta para impresión directa muestra las carpetas en forma de lista o de miniaturas.

Configuración predeterminada de fábrica: Lista

Ajustes de Funcionamiento Remoto

Sirve para configurar los ajustes necesarios para la manipulación remota de la máquina desde un PC conectado a la misma red.

Funcionamiento Software Remoto

- Autoridad Operativa:

sirve cuando se usa software remoto para manipular la máquina a distancia.

- Visualizar Pantalla Intro. Contraseña:

Si se maneja la máquina por control remoto utilizando el software remoto, aparecerá la pantalla de entrada de la contraseña tanto en el ordenador como en la máquina, o solo en el ordenador.

Configuración predeterminada de fábrica: Autoridad Operativa: Prohibido, ver pantalla de entrada de contraseña: Muestra en PC y MFP

Funcionamiento desde un PC específico

- Autoridad Operativa:

se utiliza para que se pueda manipular la máquina a distancia a través del PC que se especifique.

- Visualizar Pantalla Intro. Contraseña:

Si se maneja la máquina por control remoto utilizando el software remoto, aparecerá la pantalla de entrada de la contraseña tanto en el ordenador como en la máquina, o solo en el ordenador.

Configuración predeterminada de fábrica: Autoridad Operativa: Prohibido, ver pantalla de entrada de contraseña: Muestra en PC y MFP

Funciona. por Usuario con Contraseña

- Autoridad Operativa:

sirve para permitir que manipule la máquina a distancia un usuario provisto de contraseña. Para saber más acerca de la contraseña, consulte con el técnico del servicio.

- Visualizar Pantalla Intro. Contraseña:

Si se maneja la máquina por control remoto utilizando el software remoto, aparecerá la pantalla de entrada de la contraseña tanto en el ordenador como en la máquina, o solo en el ordenador.

Configuración predeterminada de fábrica: Autoridad Operativa: Prohibido, Visualizar Pantalla Intro. Contraseña: Muestra en PC y MFP



Lista de datos

Establezca si se imprimirá la lista de datos con la impresión a 1 cara o a 2 caras.

Configuración predeterminada de fábrica: Impresión a 1 cara

Conf. de la Conexión Tándem

Sírvase de esta opción para configurar el número de puerto y la dirección IP de la máquina utilizada como la unidad secundaria en tándem cuando utilice dos máquinas como impresoras de red a través del protocolo TCP/IP.

Configuración predeterminada de fábrica: Número de puerto: 50001

Desactivación del Modo Unidad primaria

Active esta opción para impedir la transmisión en tándem. (Esta opción no suele ser necesaria.)

Configuración predeterminada de fábrica: Desactivar

Desactivación del Modo Unidad secundaria

Active esta opción para impedir la recepción en tándem. (Esta opción no suele ser necesaria.)

Configuración predeterminada de fábrica: Desactivar



Para utilizar la función de tándem cuando esté activada la autenticación de usuario, deberá usarse el mismo nombre de usuario y contraseña, tanto en la unidad principal como en la secundaria. Si no se especifica el mismo nombre de usuario y contraseña, es posible que el recuento de páginas no se agregue al recuento de usuarios adecuado, o bien es posible que solo imprima la unidad principal.

Utilice el mismo número de puerto siempre que no provoque ninguna problema.



Ajustes del Modo fácil

Defina los elementos que pueden seleccionarse en Copia fácil u otros modos fáciles.

Los elementos aparecerán en orden en la pantalla, empezando por el que tenga asignado el número 1.

Elementos que se pueden definir en Copia fácil

Selec. Papel, Copia a Doble Cara, Ratio de Copia, Grapado / Perforado, Original, Exposición y N-Up, Perforación de Tarjeta

Creación Trabajos, Omitir página en blanco, Copia a doble página

Configuración predeterminada de fábrica: N.º 1: Selec. Papel, N.º 2: Copia A Doble Cara, N.º 3: Ratio de Copia, N.º 4: Grapado/Perforado, Grapa (para modelos sin función de perforación), N.º 5: Orientación de la Imagen, N.º 6: Exposición, N.º 7: N-Up

Elementos que se pueden definir en Escaneado fácil

Libreta de direcciones, Historial, Búsqueda de direcciones global, Unidad local/USB, Original, Resolución, Formato de archivo, Omitir página en blanco y Perforación de Tarjeta, Creación Trabajos, Omitir página en blanco, Escaneo a doble página, Nombre de archivo, Libreta de direcciones del móvil

Configuración predeterminada de fábrica: N.º 1: Libreta de direcciones, N.º 2: Historial, N.º 3: Búsqueda de direcciones global, N.º 4: Unidad local/USB, N.º 5: Original, N.º 6: Resolución, N.º 7: Formato de archivo, N.º 8: Omitir página en blanco

Elementos que se pueden definir en Fax fácil

Libreta de direcciones, Historial, Entrada Directa, Original, Exposición y Resolución, Línea de envío, Creación Trabajos, Libreta de direcciones del móvil

Configuración predeterminada de fábrica: N.º 1: Libreta de direcciones, N.º 2: Historial, N.º 3: Entrada Directa, N.º 4: Ninguna, N.º 5: Original, N.º 6: Exposición, N.º 7: Resolución, N.º 8: Línea de envío



Los elementos que pueden definirse varían de acuerdo con los dispositivos periféricos instalados.

Configuración de la tecla Favorito

Defina la información que aparece cuando se pulsan las teclas favoritas en modo normal.

Haga clic en las fichas Copia, Escanear, Internet Fax, Fax y Entrada de datos para configurar las opciones de las pantallas de teclas favoritas que aparecen en cada uno de los modos normales.

Número de Tecla favorita

Establece el número de tecla favorita.

Los elementos aparecerán en orden en la pantalla, empezando por el que tenga asignado el número 1.

Nombre Clave

Especifique un máximo de 20 caracteres en el nombre de la tecla favorita.

Menú Función

Para definir funciones como "Otras funciones", seleccione las funciones en el menú desplegable.

Programas

Para definir un programa, seleccione uno de los programas predefinidos en la lista de programas.

No Mostrar

Puede ocultar una tecla definida en la pantalla de teclas favoritas.



Muestra la Configuración del Modo Teclas

Configure las opciones de visualización de las teclas de modo en la parte superior de la pantalla.

Modos para la visualización

Seleccione las teclas de modo que desee visualizar.

Configuración predeterminada de fábrica: Copia fácil: Activado, Copia: Desact., Escaneo fácil: Activado, Fax fácil: Activado, Envío de Imagen: Desactivado, Archivo de documentos: Desactivado, Sharp OS: Activado (En la BP-50M26 / BP-50M31 / BP-50M36 / BP-50M45 / BP-50M55 / BP-50M65, se requiere el módulo de integración de la aplicación o el módulo de comunicación de la aplicación.)

Teclas del Modo Visualización en Inicio

También puede activar la visualización de las teclas de modo en la pantalla de inicio.

Configuración predeterminada de fábrica: Activar

Configuración del teclado

Configuración de teclado predeterminada

Configure las opciones del teclado utilizado para escribir texto.

Selección de Teclado

Cambie la disposición de las teclas para que aparezcan de acuerdo con el idioma definido.

Configuración predeterminada de fábrica: Varía en función del país y la región

Establecer prioridad de teclado

Si hay un teclado externo conectado, defina si tiene prioridad el teclado externo o el teclado mostrado en el panel táctil (teclado de software).

Configuración predeterminada de fábrica: Teclado de Software

Conf. Plantilla de teclado de software

Registre un texto que utilice frecuentemente al introducir una dirección o el nombre de un dominio por adelantado.

Enlaces personalizados

En el campo de visualización del menú de ajustes se pueden visualizar las direcciones web registradas.

Haciendo clic en un enlace personalizado, se puede saltar al sitio web de la dirección registrada.



Control de Dispositivos

Se pueden definir varios dispositivos montados en la máquina.

Configuración de Condiciones

Configuración detector de Tamaño Original

Se puede seleccionar uno de los ocho grupos de tamaños originales estándar que se muestran a continuación para que lo detecte la función de detección del tamaño original.

Selecciones	Tamaños originales detectables	
	Cristal de exposición	Bandeja del alimentador de documentos (alimentador automático de documentos)
AB-1	A3, A4, A4R, A5, B4, B5 y B5R	A3, A4, A4R, A5, A5R, A6R*, B4, B5, B5R, 11"x17", 8-1/2"x14", 8-1/2"x11"
AB-2	A3, A4, A4R, A5, B5, B5R, 216 mm x 330 mm (8-1/2" x 13")	A3, A4, A4R, A5, A5R, A6R*, B4, B5, B5R, 11" x 17", 8-1/2" x 11", 216 mm x 330 mm (8-1/2"x13")
AB-3	A4, A4R, A5, B4, 8K, 16K, 16KR	A3, A4, A4R, A5, A5R, A6R*, B4, 11" x 17", 8-1/2" x 11", 216 mm x 330 mm (8-1/2" x 13"), 8K, 16K, 16KR
AB-4	216 mm x 340 mm (8-1/2" x 13-2/5"), A3, A4, A4R, A5, B5, B5R	A3, A4, A4R, A5, A5R, A6R*, B4, B5, B5R, 11"x17", 8-1/2"x11", 216 mm x 340 mm (8-1/2" x 13-2/5")
AB-5	216 mm x 343 mm (8-1/2" x 13-1/2"), A3, A4, A4R, A5, B5, B5R	A3, A4, A4R, A5, A5R, A6R*, B4, B5, B5R, 11" x 17", 8-1/2" x 11", 216 mm x 343 mm (8-1/2" x 13-1/2")
Inch-1	11" x 17", 8-1/2" x 14", 8-1/2" x 11", 8-1/2" x 11"R, 5-1/2" x 8-1/2"	11"x17", 8-1/2"x14", 8-1/2"x11", 8-1/2"x11"R, 5-1/2"x8-1/2", 5-1/2"x8-1/2"R, A3, A4
Inch-2	11" x 17", 216 mm x 330 mm (8-1/2" x 13"), 8-1/2" x 11", 8-1/2" x 11"R, 5-1/2" x 8-1/2"	11"x17", 216 mm x 330 mm (8-1/2"x13"), 8-1/2"x11", 8-1/2"x11"R, 5-1/2"x8-1/2", 5-1/2"x8-1/2"R, A3, A4
Inch-3	11"x17", 216 mm x 340 mm (8-1/2" x 13-2/5"), 8-1/2"x11", 8-1/2"x11"R, 5-1/2"x8-1/2"	11"x17", 216 mmx340 mm (8-1/2" x 13-2/5), 8-1/2"x11", 8-1/2"x11"R, 5-1/2"x8-1/2", 5-1/2" x 8-1/2"R, A3, A4

* Puede usarse con BP-70M31 / BP-70M36 / BP-70M45 / BP-70M55 / BP-70M65

Configuración predeterminada de fábrica: AB-1



Cancelar Detección en Cristal de Exposición

La detección del tamaño original en el cristal de exposición se puede desactivar. Si se hace así, todos los originales que se coloquen en el cristal de exposición se tomarán como originales de tamaño especial.

Configuración predeterminada de fábrica: Desactivar

Modo de Alimentación Original

En los modos de copia, envío de imágenes y escaneado a unidad local, es posible configurar los siguientes modos de alimentación de originales. Si un modo se utiliza con frecuencia, podrá ahorrarse seleccionarlo entre los modos cada vez que necesite utilizarlo.

- Doc. de varios tamaños Mismo Ancho
- Anchura diferente de doc. de varios tamaños
- Modo Esc. Len.*
- Omitir Página en Blanco

Si selecciona Omitir papel en blanco, seleccione [Omitir Página en Blanco] o [Omitir Blanco y Sombra Fondo].

* Excepto modo de fax y modo de fax de Internet.

Configuración predeterminada de fábrica: Ninguna

Mostrar el mensaje de confirmación de salto de página en blanco

Establezca si se mostrará un mensaje cuando se detecte una página en blanco en el alimentador de documentos automático.

Configuración predeterminada de fábrica: Activar

Acciones cuando se alcanza el número máximo de hojas que se pueden grapar

Establezca si se mostrará un mensaje para seleccionar una acción correctora cuando se alcance el número máximo de grapas.

Configuración predeterminada de fábrica: Detener el trabajo y mostrar mensaje de confirmación

Ajuste Detección Doble Alim.

Este ajuste se encuentra disponible cuando se utiliza la BP-70M31 / BP-70M36 / BP-70M45 / BP-70M55 / BP-70M65 y está instalado el kit de detección de doble alimentación.

Si un original se superpone a otro y usted intenta cargarlos al mismo tiempo, el original se considerará atascado y se detendrá la carga.

Configuración predeterminada de fábrica: Activar

Encuadernado Automático

Cuando está activada la función de encuadernado de libros, se activa el ajuste de encuadernado con grapas automáticamente.

Configuración predeterminada de fábrica: Activar



Ajuste de plegado /posición del encuadernador

Ajuste la posición de los pliegues y las grapas para el encuadernado.

Configuración predeterminada de fábrica: Todo 0 mm

Tipo de papel para la selección automática del papel

Se pueden especificar los tipos de papel* que seleccionará la función de selección de papel automática. Elija una de las opciones siguientes:

- Normal 1
- Normal 2
- Papel normal y reciclado
- Reciclado

La función Selección de Papel Automática no configurará ningún tipo de papel diferente de los especificados mediante esta opción.

* El tipo de papel definido para cada bandeja de papel mediante la selección de [Configuraciones del sistema] en "Ajustes" → [Aj. de band. de papel].

Configuración predeterminada de fábrica: Normal1, Normal2

Ajustes de compatibilidad del papel normal

Ajuste el peso básico del papel normal que se utiliza normalmente.

Seleccione entre Normal1 y Normal2.

El peso de Papel normal 1 es de 60 a 89 g/m² (de 16 a 24 lbs bond). El peso de Papel normal 2 es de 90 a 105 g/m² (24 a 28 lbs alta calidad).

Configuración predeterminada de fábrica: Normal1

Detec. estándar. en modo color auto

Cuando el modo de color se define en automático en el modo de envío, el punto de discriminación para detectar si los originales son en color o en blanco y negro puede definirse en uno de los 5 niveles disponibles. Cuando está establecido en [(B/N más próx.)], los originales son más fáciles de reconocer como color. Cuando está establecido en [color + próx.], los originales son más fáciles de reconocer como color.

Configuración predeterminada de fábrica: 3 (Normal)

Ajuste total para acabado

Seleccione la opción de acabado. Defina si se especifican posiciones de acabado en el papel especificado o en el original.

Configuración predeterminada de fábrica: Especifique la posición de acabado según el papel seleccionado.

Desactivación de impresión dúplex

Se utiliza para desactivar la impresión a dos caras, por ejemplo si se produce algún problema con el módulo dúplex.

Configuración predeterminada de fábrica: Desactivar



Desactivando offset

Permite desactivar el agrupado de los documentos impresos.

Configuración predeterminada de fábrica: Desactivar

Desactivación de grapado

Esta configuración se utiliza para impedir el uso del grapador, por ejemplo si se produce algún problema con el grapador del finalizador (o finalizador de encuadernado).

Configuración predeterminada de fábrica: Desactivar

Desactivar perforadora

Esta configuración se utiliza para impedir el uso del perforador, por ejemplo si se produce algún problema con el módulo perforador del finalizador (o finalizador de encuadernado).

Desactivación de alimentador documentos

Utilice esta configuración para evitar el uso del alimentador de documentos automático, por ejemplo cuando presente fallos de funcionamiento. (Una vez habilitada esta configuración, todavía pueden realizarse operaciones de escaneado con el cristal de exposición.)

Configuración predeterminada de fábrica: Desactivar

Desactivar casete de gran capacidad

Esta configuración se utiliza para impedir el uso de la bandeja de gran capacidad, por ejemplo si se produce algún problema con ella.

Configuración predeterminada de fábrica: Desactivar

Desactivar cajón de papel opcional

Esta configuración se utiliza para desactivar el cajón de papel opcional, por ejemplo si se produce algún problema con él.

Configuración predeterminada de fábrica: Desactivar

Desactivar la Configuración de la Bandeja

Esta opción se utiliza para restringir las configuraciones de la bandeja (excepto de la bandeja bypass).

Configuración predeterminada de fábrica: Desactivar

Desactivar finalizador

Esta configuración se utiliza para impedir el uso del finalizador (o finalizador de encuadernado), por ejemplo si se produce algún problema con él.

Configuración predeterminada de fábrica: Desactivar

Desactivar la unidad de pliegue

Se utiliza cuando está prohibido el uso de la unidad de plegado o cuando esta se avería.

Configuración predeterminada de fábrica: Desactivar



Conf. Indicador Estado

Ajuste del indicador de información

Establezca el funcionamiento del indicador de información. Consulte la referencia siguiente para cada uno de los ajustes: "[INDICADOR DE INFORMACIÓN \(página 1-9\)](#)".

Configuración predeterminada de fábrica: Patrón 1

Ajuste del indicador de datos

- El indicador de estado parpadea si se han recibido datos
Establezca si el indicador de información parpadeará cuando se reciban datos de fax.

Configuración predeterminada de fábrica: Activar

- Priorice la pantalla indicadora de los datos recibidos por encima de la pantalla indicadora del error
Si se reciben datos de fax, dar prioridad a la iluminación de la pantalla de errores.

Configuración predeterminada de fábrica: Desactivar

Ajuste indicador de error

Establece el funcionamiento de la luz indicadora. Consulte la referencia siguiente para cada uno de los ajustes: "[INDICADOR DE INFORMACIÓN \(página 1-9\)](#)".

Configuración predeterminada de fábrica: Iluminar y parpadear

Usar indicador de comunicación

Establece si se usará la luz indicadora. Aunque este ajuste esté desactivado, los faxes se recibirán y los errores se indicaran con iluminación/parpadeo.

Configuración predeterminada de fábrica: Activar

Ajuste del indicador del alimentador de documentos

(BP-70M31 / BP-70M36 / BP-70M45 / BP-70M55 / BP-70M65)

Utiliza la luz de detección del original para el alimentador de documentos

Especifique si desea utilizar el indicador de documentos en el alimentador automático de documentos.

Configuración predeterminada de fábrica: Activar

Usar luz preventiva para indicar que se ha olvidado el original

Especifique si desea utilizar el indicador contra la retirada de documentos en el alimentador automático de documentos.

Configuración predeterminada de fábrica: Activar

Ajustes de identificación de la máquina

Introduzca un nombre o código para identificar la máquina.



Ajuste del Reloj

Utilice esta opción para establecer la fecha y hora en el reloj de la máquina.

Elemento	Descripción
Especificar Zona Horaria	Si su región está por delante de la hora GMT (hora media de Greenwich), seleccione [+]. Si está por detrás de la hora GMT, seleccione [-]. Después, indique la diferencia horaria entre su región y la hora GMT en horas y minutos. (Ejemplo: si su región en Japón, + 9 horas 00 minutos.)
Configuración de Fecha y Hora	Seleccione y establezca el año, mes, día, hora y minuto.

Realizar Cambio Horario Automático

Active la hora de verano.

Elemento	Descripción
Realizar Cambio Horario Automático	Seleccione si desea activar la opción Realizar Cambio Horario Automático. Si la desactiva, no podrá aplicar las opciones siguientes. Configuración predeterminada de fábrica: En Reino Unido, Europa y Australia: Activado, Otros: Desactivado
Selecc. Tipo Config.	Especifique si van a definirse los días de inicio y de finalización del tiempo de cambio horario usando el día de la semana o la fecha.
Iniciar el Tiempo	Defina la hora de inicio del cambio horario automático. Si ha seleccionado "Día semana" en "Selecc. Tipo Config.", defina la semana de inicio del cambio horario automático y, después, el día de inicio. Si ha seleccionado "Fecha" en "Selecc. Tipo Config.", defina la fecha de inicio. Defina la hora y el minuto, así como el valor de UTC (hora universal coordinada).
Tiempo de complet.	Defina la hora de finalización de cambio horario automático de la misma forma que definió la hora de inicio.
Tiempo de ajuste	Defina la hora que ajustar cuando comience el cambio horario.

Zona	Hora estándar → Hora de horario de verano	Hora de horario de verano ⇨ Hora estándar
Europa*	Último domingo de marzo, de 01:00 a 02:00	Último domingo de octubre, de 1:00 a 0:00
Australia y Nueva Zelanda	Último domingo de octubre, de 2:00 a 3:00	Último domingo de marzo, de 03:00 a 02:00
Otros países o regiones	Seleccione la casilla de verificación [Realizar Cambio Horario Automático] de forma que quede marcada con <input checked="" type="checkbox"/> . El ajuste del reloj se configura a la hora normal más una hora. Si se selecciona <input checked="" type="checkbox"/> , el reloj regresa a la hora normal.	



Formato de Fecha

El formato utilizado para imprimir la fecha en listas y otras salidas se puede cambiar.

Elemento	Descripción
Conf. Actual	El formato de la hora aparece tal y como se ha establecido en Formato de Fecha.
Formato	Defina el orden para mostrar el año, mes y día (AAAA/MM/DD). Configuración predeterminada de fábrica: DD/MM/YYYY
Separador	Seleccione uno de los tres símbolos o un espacio en blanco para el separador que se utilizará en la fecha. Configuración predeterminada de fábrica: /
Posición. Día-Nombre	Seleccione si el nombre del día aparecerá antes o después de la fecha. Configuración predeterminada de fábrica: Varía en función del país y la región
Mostrar la Hora	Seleccione el formato de 12 o 24 horas para la hora. <ul style="list-style-type: none">• Aspecto de 24 horas: de 00:00 a 24:00• Aspecto de 12 horas: de 00:00 AM a 11:59 AM y de 00:00 PM a 11:59 PM Configuración predeterminada de fábrica: 24 horas



Activar/ Desactivar Configuraciones

Las opciones siguientes activan o desactivan ciertas funciones.

Los elementos de los ajustes prohibidos de la configuración de cada función, como los ajustes de copia, y los elementos de este ajuste prohibido están vinculados.

Ajustes de autenticación

Desactivar Modo Editar Inicio en el Modo Cuenta del Dispositivo

Desactivar Modo Editar Inicio en el Modo Cuenta del Dispositivo

Configuración predeterminada de fábrica: Desactivar

Desactivar la Impresión para los Usuarios No Válidos

Se puede impedir la impresión de información no almacenada en la máquina por parte de usuarios, como la impresión sin introducir información de usuario válida en el controlador de impresora o la impresión de un archivo en un servidor FTP en el modo de configuración (versión Web).

Configuración predeterminada de fábrica: Desactivar

Conf. de Copia

Desactivar copia en tamaño/direcc. distintos

La copia no está permitida cuando la orientación del papel de copia y la del original son distintas, o cuando o se ha cargado el papel de copia del tamaño óptimo.

Configuración predeterminada de fábrica: Desactivar



Es válido cuando se cancela "[Configuración de Copia de Rotación \(página 9-71\)](#)".

Desactivar Registro/Eliminación del Programa

Se utiliza para impedir la eliminación y la modificación de las opciones de copia almacenadas en programas de trabajo.

Configuración predeterminada de fábrica: Desactivar

Desactivación de bandeja manual en copia dúplex

Desactiva el uso de la bandeja bypass cuando se realicen copias a dos caras.

La bandeja bypass suele usarse para introducir hojas de etiquetas, transparencias y otros soportes especiales en los que no pueden hacerse copias a dos caras. Si una hoja de uno de esos soportes especiales llega al dispositivo de inversión, puede producirse un atasco o un daño en el equipo. Si usa con frecuencia soportes especiales que no pueden utilizarse para copias a dos caras, es recomendable que active esta opción.

Configuración predeterminada de fábrica: Desactivar

Desactivar selección automática de papel

Desactiva la función Selección Automática de Papel.

Si está activado, no se seleccionará automáticamente papel que tenga el mismo tamaño que el original situado en el cristal de exploración o en el alimentador de documentos automático.

Configuración predeterminada de fábrica: Desactivar

Desactivar registro de imagen personalizada

Desactiva el almacenamiento de una imagen personalizada.

Configuración predeterminada de fábrica: Desactivar

Desactivar envío al copiar

Desactiva la función Enviar Imagen durante la copia.

Configuración predeterminada de fábrica: Desactivar



Ajustes Impresora

Prohibir Impresión de Página de Aviso

Desactiva la impresión de una página de aviso.

Configuración predeterminada de fábrica: Activar

Prohibir Impresión de Página de Prueba

Desactiva la impresión de una página de prueba.

Si esta opción está activada, no podrá usar la opción [Estado] → [Lista de datos] → [Lista por usuario] → [Imprimir Página de Prueba] en "Ajustes" para imprimir páginas de prueba.

Configuración predeterminada de fábrica: Desactivar

Excluir band. Bypass de selecc. de papel auto.

Cuando se selecciona [Auto.] para el tipo de papel, la bandeja bypass queda excluida de las bandejas que están disponibles para la selección. Esto es recomendable cuando suele colocarse papel especial en la bandeja bypass.

Configuración predeterminada de fábrica: Desactivar

Desactivación de Impr. directa desde memoria USB

Desactiva la función de impresión directa de un archivo contenido en un dispositivo de memoria USB.

Configuración predeterminada de fábrica: Desactivar

Desactivación Impr. directa desde carpeta de red

Desactiva la impresión directa desde una carpeta de red.

Configuración predeterminada de fábrica: Desactivar

Desactivar envío al imprimir

Desactiva la función Enviar Imagen durante la impresión.

Configuración predeterminada de fábrica: Desactivar

Deshabilitar impresión de página en blanco

Desactiva la impresión de una página en blanco.

Configuración predeterminada de fábrica: Desactivar

Configuración Envío Imágenes

Desactivar apagado de la pantalla

Desactiva la realización de cambios en el orden de visualización (orden de número de búsqueda, ascendente, descendente) de la libreta de direcciones y otros.

Si se selecciona, no se cambia el orden ni siquiera al pulsar la pestaña en la pantalla de la libreta de direcciones.

El orden de visualización seleccionado en ese momento será el que se aplique tras activar esta opción.

Configuración predeterminada de fábrica: Desactivar

Desactivar retransmisión por fax

Desactiva la retransmisión de facsímil.

Configuración predeterminada de fábrica: Desactivar

Desactivar la Función de Escaneo

Escáner de PC

Especifique esta opción para deshabilitar el escaneo de PC remoto.

Configuración predeterminada de fábrica: Desactivar

Desactivar almacenamiento en dispositivo de memoria externo

Establezca esta opción cuando desee prohibir que se guarden datos en una memoria externa como una memoria USB.

Configuración predeterminada de fábrica: Desactivar



Desactivar el destino de reg. del panel de op.

Desactiva el control de direcciones desde la máquina.

Configure el valor de cada uno de los elementos siguientes:

- Grupo (Entr. Directa)
- Grupo (Libreta de Direcciones)
- Contactos

Selecc. Todo: selecciona todos los elementos.

Borrar Comprobados: borra todas las selecciones.

Configuración predeterminada de fábrica: Todos No Válidos

Ajustes para desactivar registro

Desact. el dest. de reg. de la pág. web

Desactiva el registro del destino desde el modo de configuración (versión Web).

Configure el valor de cada uno de los elementos siguientes:

- Grupo (Entr. Directa)
- Grupo (Libreta de Direcciones)
- Contactos

Selecc. Todo: selecciona todos los elementos.

Borrar Comprobados: borra todas las selecciones.

Configuración predeterminada de fábrica: Todos No Válidos

Desactivar Registro/Eliminación de todos los elementos del programa

Desactiva el uso de la libreta de direcciones cuando se almacena un programa.

Configuración predeterminada de fábrica: Desactivar

Desactivar el Reg. del Cuadro de Memoria

Desactiva todos los tipos de registro del buzón de memoria.

Configure el valor de cada uno de los elementos siguientes:

Memoria de polling, Confidencial, Retransmisión Con Relé (Entr. Directa), Retransmisión Con Relé (Libreta de Dir.)

Configuración predeterminada de fábrica: Todos No Válidos

Desactivar el Reg. de Destinos mediante Búsq. Global de Dir.

Global de Dir. Desactiva el control de direcciones desde la búsqueda de direcciones global.

Configure el valor de cada uno de los elementos siguientes:

Correo electrónico, Internet Fax, Fax

Configuración predeterminada de fábrica: Todos No Válidos

Desactive el Registro Utilizando Network Scanner Tool

Deshabilita el control de direcciones desde Network Scanner Tool Lite.

Configuración predeterminada de fábrica: Desactivar

Desactivar reenvío a través de la red

Impide el direccionamiento interno.

Configuración predeterminada de fábrica: Desactivar



Aj. para desact. transmis.

Estas opciones se utilizan para desactivar las siguientes operaciones de transmisión.

Deshabilitando el envío del historial

Desactiva el uso de [Enviando historial].

Configuración predeterminada de fábrica: Desactivar

Desact. selecc. de libreta de dir.

Desactiva la selección de destinos de la libreta de direcciones.

Configure el valor de cada uno de los elementos siguientes:

- Cor.ele.
- FTP
- Internet Fax (Inc. SMTP Directo)
- Fax
- Escritorio
- Carpeta de red

Seleccionar todo: Seleccione todos los elementos.

Borrar Comprobados: Anule la selección de todos los elementos.

Configuración predeterminada de fábrica: Todos No Válidos

Desactivar la Entrada Directa

Desactiva la entrada directa de direcciones de destino y otras.

Configure el valor de cada uno de los elementos siguientes:

- Cor.ele.
- Carpeta de red
- Internet Fax (Inc. SMTP Directo)
- Fax

Seleccionar todo: selecciona todos los elementos.

Borrar Comprobados: borra todas las selecciones.

Configuración predeterminada de fábrica: Todos No Válidos

Desact. transmis. PC-I-Fax

Impide la transmisión de PC-I-Fax.

Configuración predeterminada de fábrica: Desactivar

Desact. transmis. PC-Fax

Impide la transmisión de PC-Fax.

Configuración predeterminada de fábrica: Desactivar

Desactivación de Encontrar mi dirección

Esta opción impide el uso de Buscar mi dirección.

Configuración predeterminada de fábrica: Desactivar

Desactivación de OCR

Prohíbe el uso de la función OCR al explorar.

Configuración predeterminada de fábrica: Desactivar



Ajustes de Clasificación de Documento

Desactivar funciones de texto/sello para reimpresión

Cuando se recupera y se imprime un documento guardado, las funciones de impresión están desactivadas. Esta función evita incoherencias de fecha entre los datos originales, los datos de salida y otros.

Configuración predeterminada de fábrica: Desactivar

Ajustes de Impresión por Lotes

Defina si la tecla [Todos] y la tecla [Usuario descon.] están prohibidas o no en la pantalla de selección del nombre de usuario al imprimir todos los archivos, si los archivos se ordenan por fecha desde el más reciente o el más antiguo y si los nombres de los archivos se ordenan en orden ascendente o descendente.

Configuración predeterminada de fábrica: Desactivar



Las opciones de activación y desactivación controlan los mismos parámetros que las opciones de activación y desactivación de Otras Configuraciones. Las opciones están vinculadas entre sí (el cambio de una afecta a las demás).

Configuración de Operaciones

Cancelar Temporizador de Auto Limpieza

Desactiva el modo de borrado automático.

Configuración predeterminada de fábrica: Desactivar

Desactivar la operación de prioridad de trabajos

Desactiva la impresión por el bypass (es decir, adelantando a otros trabajos que se hayan detenido debido a que falta el papel necesario para ellos en las bandejas*).

* Esta opción no se tiene en cuenta si se acaba el papel durante el trabajo.

Configuración predeterminada de fábrica: Desactivar

Desactivar Repetición Automática Teclas

Desactiva la función Repetición Automática Teclas.

Configuración predeterminada de fábrica: Desactivar

Desactivar el modo portadas/inserciones

Desactiva el uso de la función de portadas e inserciones.

Configuración predeterminada de fábrica: Desactivar

Deshabilitando trabajos recientes

Prohibir el uso de [Trabajos recientes].

Configuración predeterminada de fábrica: Desactivar



Control de Dispositivos

Desactivación de alimentador documentos

Utilice esta configuración para evitar el uso del alimentador de documentos automático, por ejemplo cuando presente fallos de funcionamiento. (Una vez habilitada esta configuración, todavía pueden realizarse operaciones de escaneado con el cristal de exposición.)

Configuración predeterminada de fábrica: Desactivar

Desactivación de impresión dúplex

Se utiliza para desactivar la impresión a dos caras, por ejemplo si se produce algún problema con el módulo dúplex.

Configuración predeterminada de fábrica: Desactivar

Desactivar casete de gran capacidad

Esta configuración se utiliza para impedir el uso de la bandeja de gran capacidad, por ejemplo si se produce algún problema con ella.

Configuración predeterminada de fábrica: Desactivar

Desactivar cajón de papel opcional

Esta configuración se utiliza para desactivar el cajón de papel opcional, por ejemplo si se produce algún problema con él.

Configuración predeterminada de fábrica: Desactivar

Desactivar la Configuración de la Bandeja

Esta opción se utiliza para restringir las configuraciones de la bandeja (excepto de la bandeja bypass).

Configuración predeterminada de fábrica: Desactivar

Desactivar finalizador

Esta configuración se utiliza para impedir el uso del finalizador (o finalizador de encuadernado), por ejemplo si se produce algún problema con él.

Configuración predeterminada de fábrica: Desactivar

Desactivar Desplazamiento

Permite desactivar el agrupado de los documentos impresos.

Configuración predeterminada de fábrica: Desactivar

Desactivación de grapado

Esta configuración se utiliza para impedir el uso del grapador, por ejemplo si se produce algún problema con el grapador del finalizador (o finalizador de encuadernado).

Configuración predeterminada de fábrica: Desactivar

Desactivar perforadora

Desactivación de la unidad de pliegue.

Configuración predeterminada de fábrica: Desactivar



Desactivar la unidad de pliegue

Se utiliza cuando está prohibido el uso de la unidad de plegado o cuando esta se avería.

Configuración predeterminada de fábrica: Desactivar

Desactivación del Modo Unidad primaria

Desactiva el modo de unidad principal para la impresión en tándem.

(Esta opción no suele ser necesaria.)

Configuración predeterminada de fábrica: Desactivar

Desactivación del Modo Unidad secundaria

Desactiva el modo de unidad secundaria para la impresión en tándem.

(Esta opción no suele ser necesaria.)

Configuración predeterminada de fábrica: Desactivar

Configuración de Seguridad

Esta opción se emplea para establecer las funciones de mejora de la seguridad.

Ajuste de impresión de patrón oculto

Desactiva la entrada directa de patrones de fondo y otros.

Configuración predeterminada de fábrica: Desactivar



Clave de Producto/Entrada de número de solicitud

Introduzca la clave del producto y el número de aplicación para usar las extensiones siguientes.

Número de Serie

Kit de fuentes para código de barras

Kit de expansión PS3

Kit de Expansión de Internet-Fax

Estado y alertas por correo electrónico

Módulo de Integración de La Aplicación

Módulo de Comunicación de La Aplicación

Módulo de Cuenta Externo

Kit de expansión para impresión directa

Kit Ampliacion De Compresion

Kit de detección de virus

Introduzca la clave del producto y el número de aplicación de las funciones anteriores.



Dependiendo del estado de activación de la función ampliada de la máquina, cambiarán los elementos mostrados. Para saber qué clave de producto debe introducir, póngase en contacto con su distribuidor.



Ajustes de sonido

Configura los sonidos de notificación de la máquina y su volumen.

Ajuste del pitido (Común)

Sonido de Sensor de Teclas

Controla el nivel de sonido del sensor de teclas, o desactiva el sonido.

Configuración predeterminada de fábrica: Medio

Pitido en entrada inválida

Controla el volumen del sonido o apaga el sonido cuando se realiza un ajuste no válido, como cuando se introduce un número que no puede especificarse.

Configuración predeterminada de fábrica: Medio

Tono de referencia

Enciende el sonido al cambiar la tasa de copia o la exposición y si el ajuste alcanza el valor estándar (tasa de copia 100%, exposición 3). Controla el nivel de sonido del tono de referencia o apaga el sonido.

Configuración predeterminada de fábrica: Sin sonido

Copiar sonido completo

Controla el nivel de sonido de la notificación de copia completada o apaga el sonido.

Configuración predeterminada de fábrica: Sin sonido

Escanear sonido completo (Envío de imagen)

Controla el nivel de sonido de la notificación de escaneado completado del fax o escáner o apaga el sonido.

Configuración predeterminada de fábrica: Medio

Sonido de apagado

Controla el nivel de sonido de la notificación de desconexión de la máquina o apaga el sonido.

Configuración predeterminada de fábrica: Medio

Ajustes de sonido de atención

Defina si desea reproducir un sonido de notificación si la máquina se encuentra en los siguientes estados.

Sin Papel, No Original, Atasco, Sin Tóner (Negro), Tóner gastado lleno, Bandeja de salida llena, Grapadora Vacía, Se ha alcanzado el número máximo de hojas que se pueden grapar

Configuración predeterminada de fábrica: Aviso sonoro: Medio, sin papel: Habilitar, no válido excepto sin papel



Ajustes del sonido de pitido (Envío de imagen)

Ajusta el volumen del sonido de las funciones utilizadas en las operaciones de fax y escaneado.



Puede comprobar el sonido del ajuste en el modo de configuración de esta unidad.

Fax

Defina el sonido para Altavoz, Volumen de Timbre, Monitor en Línea, Señal de fax recibido completamente, Señal de envío de fax finalizado y Señal de Error en Comunic. Fax.

Configuración predeterminada de fábrica: Orador: Configuración de volumen del altavoz: 5, Volumen del timbre: Configuración del volumen del altavoz: 3, monitor de línea: Configuración del volumen del altavoz: Ninguno, señal de recepción de fax completa: Configuración del volumen del altavoz: 3, patrón de tono: Patrón 3, configuración de tiempo de sonido de transmisión completa: 3,0 s, señal de envío de fax completo: Configuración del volumen del altavoz: 3, patrón de tono: Patrón 3, configuración de tiempo de sonido de transmisión completa: 3,0 s, señal de error de comunicación de fax: Configuración de volumen del altavoz: 3, patrón de tono: Patrón 3, configuración de tiempo de sonido de transmisión completa: Cada 0,3 segundos

Internet-Fax

Ajusta la configuración del volumen del altavoz de la Señal de error en Comunic. Fax y la Señal de fax recibido completamente.

Configuración predeterminada de fábrica: Señal de error de comunicación: Medio, Señal de recepción de fax completa: Medio



Ajustes de red

Instalación rápida

Seleccione las opciones mínimas necesarias para la conexión de la máquina a la red.

Configuraciones inalámbricas



Cuando se utiliza la BP-50M26 / BP-50M31 / BP-50M36 / BP-50M45 / BP-50M55 / BP-50M65, se muestra cuando se instala el adaptador de conexión inalámbrica.

Tipo de conexión

Alterne entre [Sólo con cable], [Con cable+Inalámbrico (punto de acceso)], [Inalámbrico (Modo Infraestructura)] o [Con cable+Inalám (Modo Wi-Fi Direct)] según el estado de conexión a la red.

Configuración predeterminada de fábrica: Por cable + inalámbrica (punto de acceso)

Mantener punto de acceso inalámbrico activado

Solo se puede activar cuando "Tipo de conexión" es "Con cable+Inalámbrico (Modo Punto de acceso)".

Si está activado, la máquina normalmente puede utilizar una red LAN inalámbrica.

Si está desactivado, la LAN inalámbrica se activará cuando se toque el área del punto de contacto de NFC en un dispositivo móvil o cuando se toque la tecla [Configuración de conexión rápida (Código QR)] en la pantalla de inicio.

Cuando se da una de las condiciones siguientes, la conexión LAN inalámbrica se cancela automáticamente.

- Cuando no existe conexión con el punto de acceso durante cierto período de tiempo.

Configuración predeterminada de fábrica: Desactivar

**Cuando se ha seleccionado "Inalámbrica (modo infraestructura)" en "Tipo de conexión"****Búsqueda Punto de acceso**

Haga clic en esta opción para buscar puntos de acceso. Cuando aparezcan los resultados de la búsqueda, seleccione el punto de acceso que desee utilizar y haga clic en [OK]. [SSID], [Tipo de seguridad] y [Encrip.] se aplicarán automáticamente.

SSID

Introduzca el SSID.

Tipo de seguridad

Seleccione un tipo de seguridad.

Configuración predeterminada de fábrica:Sin sonido

Encrip.

Seleccione un tipo de cifrado.

Configuración predeterminada de fábrica:Sin sonido

Clave de seguridad

Introduzca la clave de seguridad.

Tipo seguridad	Clave de seguridad
Ninguna	WEP64bit: 5 caracteres o número hexadecimal de 10 dígitos
WEP	WEP128bit: 13 caracteres o número hexadecimal de 26 dígitos
WPA/WPA2-mixed Personal	WPA/WPA2/WPA3: De 8 a 63 caracteres o número hexadecimal de 64 dígitos
WPA/WPA2-mixed Enterprise	
WPA2 personal	
WPA2 Enterprise	
WPA2/WPA3-mixed Personal	
WPA3 Personal	
WPA2/WPA3-mixed Enterprise	
WPA3 Enterprise	

Mostrar clave de seguridad

Si la opción está establecida como ON, aparecerá la clave de seguridad.

Configuración predeterminada de fábrica:Sin sonido



Configuración IPv4

Cuando utilice la máquina en una red TCP/IP (IPv4), utilice este ajuste para configurar la dirección IP de la máquina. Los ajustes se muestran a continuación.

DHCP

Utilice esta opción para hacer que la dirección IP se obtenga automáticamente mediante DHCP (Protocolo de configuración dinámica de host)/BOOTP (Protocolo de inicialización). Al activar este ajuste ya no tendrá que introducir la dirección IP de forma manual.

Configuración predeterminada de fábrica: Activar



Si se usa DHCP/BOOTP, la dirección IP asignada a la máquina puede cambiar automáticamente. Si cambia la dirección IP, no se podrá imprimir.

Dirección IPv4

Introduzca la dirección IP de la máquina.

Máscara de subred

Introduzca la máscara de subred IP.

Puerta enlace predeterminada

Introduzca la dirección de la pasarela predeterminada.

Configuración de Nombre de Red

Nombre de dispositivo

Introduzca un nombre para el dispositivo.

Nombre de dominio

Introduzca el nombre del dominio.

Configuración predeterminada de fábrica: Sharp-Printer

Configuración DNS

Servidor Primario

Introduzca la dirección IP del servidor DNS principal.

Servidor Secundario

Introduzca la dirección IP del servidor DNS secundario.

Nombre de dominio

Introduzca el nombre del dominio donde se ubica el servidor DNS seleccionado.



Configuración SMTP

Servidor Primario

Introduzca la dirección IP o el nombre de host del servidor SMTP principal.

Nombre Remit.

Introduzca el nombre del remitente.

Dirección del Remitente

Si falla la transmisión de datos, el correo electrónico no entregado puede ser devuelto desde el servidor. Introduzca una dirección de correo electrónico (una sola dirección únicamente) en la cual recibir esos mensajes no entregados. Lo habitual es que sea la dirección de correo electrónico del administrador del sistema.

Habilitar SSL

Si se selecciona , es posible utilizar comunicación cifrada mediante SMTP sobre TLS a través del comando STARTTLS.

Esto requiere que el servidor sea compatible con el comando STARTTLS.

Para permitir la comunicación por SSL/TLS, establezca como "Número de Puerto" el mismo número de puerto que para SMTP normal.

Configuración predeterminada de fábrica: Desactivar

Autenticación SMTP

Si se selecciona , se lleva a cabo la autenticación del servidor SMTP.

Configuración predeterminada de fábrica: Desactivar

Nombre de Usuario

Introduzca el nombre de usuario.

Contraseña

Introduzca la contraseña.

Cambio de Código PIN/Contraseña

Para cambiar la contraseña, seleccione .

Configuración predeterminada de fábrica: Desactivar

Prueba de conexión

Pulse el botón [Ejecute] para comprobar la conexión con el servidor SMTP.



Configuración LDAP

Nombre

Introduzca el nombre de la libreta de direcciones.

Conf. Dirección Predeterminada

Valores predeterminados para buscar un área específica del árbol de información del directorio LDAP.

Ejemplo: o = ABC, ou = NY, cn = Everyone

Las entradas han de separarse mediante un punto y coma o una coma.

Servidor LDAP

Introduzca la dirección IP o el nombre de host del servidor LDAP.

Nombre de Usuario

Introduzca el nombre de cuenta para la configuración de LDAP.

Contraseña

Introduzca la contraseña.

Cambio de Código PIN/Contraseña

Para cambiar la contraseña, seleccione .

Tipo de autenticación

Seleccione el servidor de autenticación en la lista desplegable.

Configuración predeterminada de fábrica: Anónimo

Servidor KDC

Introduzca la dirección IP o el nombre de host del servidor de autenticación Kerberos.

Ámbito

Introduzca el dominio de Kerberos.

Habilitar SSL

Si se selecciona , la comunicación mediante cifrado SSL/TLS queda activada.

Prueba de conexión

Pulse el botón [Ejecute] para comprobar la conexión con el servidor LDAP.



Ajuste de Nombre de red

Nombre de dispositivo

Introduzca un nombre para el dispositivo.

Nombre de dominio

Introduzca el nombre del dominio.

Configuración predeterminada de fábrica: Sharp-Printer

Comentario

Introduzca un comentario.



Configuración de La Interfaz

Principalmente, establezca los elementos relacionados con TCP/IP.

Tipo de conexión

Alterne entre [Sólo con cable], [Con cable+Inalámbrico (punto de acceso)], [Inalámbrico (Modo Infraestructura)] o [Con cable+Inalám (Modo Wi-Fi Direct)] según el estado de conexión a la red.

Configuración predeterminada de fábrica: Con cable+Inalámbrico (Modo Punto de acceso)

Mantener punto de acceso inalámbrico activado

Solo se puede activar cuando "Tipo de conexión" es "Con cable+Inalámbrico (Modo Punto de acceso)".

Si está activado, la máquina normalmente puede utilizar una red LAN inalámbrica.

Si está desactivado, la LAN inalámbrica se activará cuando se toque el área del punto de contacto de NFC en un dispositivo móvil o cuando se toque la tecla [Configuración de conexión rápida (Código QR)] en la pantalla de inicio.

Cuando se da una de las condiciones siguientes, la conexión LAN inalámbrica se cancela automáticamente.

- Cuando no existe conexión con el punto de acceso durante cierto período de tiempo.

Configuración predeterminada de fábrica: Desactivar

Configuración IPv4

Si utiliza una máquina que funciona con una red TCP/IP (IPv4), utilice este ajuste para configurar la dirección IP. Los ajustes se muestran a continuación.

DHCP

Utilice este ajuste para obtener la dirección IP automáticamente a través de DHCP (protocolo de configuración dinámica de host). Al activar este ajuste ya no tendrá que introducir la dirección IP de forma manual.

Configuración predeterminada de fábrica: Activar



Si se usa DHCP/BOOTP, la dirección IP asignada a la máquina puede cambiar automáticamente. Si cambia la dirección IP, no se podrá imprimir.

Dirección IPv4

Introduzca la dirección IP de la máquina.

Máscara de subred

Introduzca la máscara de subred IP.

Puerta enlace predeterminada

Introduzca la dirección de la pasarela predeterminada.



Configuración IPv6

Si va a usar la máquina en una red TCP/IP (IPv6), utilice esta opción para configurar la dirección IP de la máquina.

IPv6

Active este ajuste.

Configuración predeterminada de fábrica: Activar

DHCPv6

Utilice esta opción para hacer que la dirección IP se obtenga automáticamente utilizando DHCP (Protocolo de configuración dinámica de host) v6. Al activar este ajuste ya no tendrá que introducir la dirección IP de forma manual.

Configuración predeterminada de fábrica: Activar

Dirección manual / Longitud de Prefijo

Introduzca la dirección IP y la longitud del prefijo (0 a 128) para la máquina.

Configuración predeterminada de fábrica: 0

Puerta enlace predeterminada

Introduzca la gateway predeterminada.



Si se usa DHCPv6, la dirección IP asignada a la máquina puede cambiar automáticamente. Si cambia la dirección IP, no se podrá imprimir.

Configuración de MTU

Defina el tamaño máximo de datos que se puede reenviar.

Configuración predeterminada de fábrica: 1500

Comando Ping

Comprueba si la máquina puede comunicarse con el PC de la red.

Indique la dirección IP del PC que desee y pulse la tecla [Ejecute]. Se muestra un mensaje que indica si hubo respuesta o no desde el PC.



Configuración DNS

Configuración IPv4

Servidor Primario

Introduzca la dirección IP del servidor DNS principal.

Servidor Secundario

Introduzca la dirección IP del servidor DNS secundario.

Configuración IPv6

Servidor Primario

Introduzca la dirección IP del servidor DNS principal.

Servidor Secundario

Introduzca la dirección IP del servidor DNS secundario.

Nombre de dominio

Introduzca el nombre del dominio donde se ubica el servidor DNS seleccionado.

Actualización de DNS

Configure esta opción para utilizar la actualización dinámica del servidor DNS.

Configuración predeterminada de fábrica: Desactivar

Configuración de IEEE802.1X

Puede usar IEEE802.1X para autenticar un usuario que quiera utilizar la máquina.

El protocolo IEEE802.1X define la autenticación de puerto para redes con cables e inalámbricas.

Utilice la autenticación IEEE802.1X para permitir que usen la red únicamente los dispositivos autenticados y evitar que terceras partes hagan un uso abusivo de la red.

Según la configuración de las páginas Web, puede que no se permita conectar con la máquina o puede que la configuración no permita imprimir, escanear o visualizar el modo de configuración (versión Web). En ese caso, anule la selección de dicha opción y cambie la configuración del modo de configuración (versión Web).

Autenticación IEEE802.1X/IEEE802.1X Autenticación (Alámbrico)

Establezca si se utilizará la autenticación mediante IEEE802.1X.

Configuración predeterminada de fábrica: Desactivar

Método de Autenticación EAP

Defina el método de autenticación EAP en IEEE802.1X.

Configuración predeterminada de fábrica: EAP-TLS



Nombre de Usuario EAP

Introduzca el nombre de usuario EAP al autenticar.

Contraseña

Introduzca la contraseña EAP para la autenticación.

Autenticación del Servidor

Establezca si se utilizará la autenticación del servidor.

Configuración predeterminada de fábrica: Activar

Tiempo de Espera EAP

Defina el tiempo de espera EAP.

Configuración predeterminada de fábrica: 10 segundos

Número de Reintentos EAP

Defina el número de veces que reintentará el acceso a EAP cuando falle la comunicación.

Configuración predeterminada de fábrica: 3 veces

Estado del Certificado

Muestra el estado del certificado necesario para la transmisión mediante IEEE802.1X. Para instalar un certificado, haga clic en [Instalar].

Estado del Certificado AC

Muestra el estado del certificado CA necesario para la transmisión mediante IEEE802.1X. Para instalar un certificado, haga clic en [Instalar].



Instalación de Servicios

Establezca la configuración de SMTP, ajustes de autenticación de Kerberos, SNTP, mDNS, SNMP y SMB.



Una vez modificada la configuración, los cambios serán efectivos tras reiniciar la máquina. Para obtener información detallada sobre cómo reiniciar esta máquina, consulte "[CONEXIÓN DE LA ALIMENTACIÓN \(página 1-11\)](#)".

SMTP

Configuración SMTP

Servidor Primario

Introduzca la dirección IP o el nombre de host del servidor SMTP principal.

Servidor Secundario

Introduzca la dirección IP o el nombre de host del servidor SMTP secundario.

Número de Puerto

Introduzca un número de puerto.

Configuración predeterminada de fábrica: 25

Tiempo de espera

Introduzca un tiempo de espera. Este valor se utiliza para la conexión con el servidor SMTP y para la transmisión de datos según las especificaciones del sistema de correo electrónico.

Configuración predeterminada de fábrica: 20 segundos

Nombre del Remitente

Introduzca el nombre del remitente.

Dirección del Remitente

Introduzca la dirección del remitente

Habilitar SSL

Si se activa el protocolo SSL, es posible utilizar comunicación cifrada mediante SMTP sobre TLS a través del comando STARTTLS.

Esto requiere que el servidor sea compatible con el comando STARTTLS.

Para permitir la comunicación por SSL/TLS, establezca como "Número de Puerto" el mismo número de puerto que para SMTP normal.

Configuración predeterminada de fábrica: Desactivar

Autenticación SMTP

Realiza la autenticación del servidor SMTP.

Si utiliza la autenticación Kerberos, indique el servidor KDC, el número de puerto y el dominio en la página de configuración de la autenticación Kerberos.

Configuración predeterminada de fábrica: Desactivar



Nombre Usuario

Introduzca el nombre de usuario.

Contraseña

Introduzca la contraseña.

Para cambiar la contraseña, configure [Cambiar contraseña] como .

POP antes de SMTP

Si se configura como , se le autenticará en el servidor POP antes de utilizar la comunicación SMTP.

- Servidor POP3: Introduzca la dirección IP o el nombre de host del servidor SMTP secundario.

Configuración predeterminada de fábrica: Desactivar

- Número de Puerto: Introduzca el número de puerto para POP3 que se debe usar para POP antes de la comunicación SMTP. La opción predeterminada es el puerto 110.

Configuración predeterminada de fábrica: 110

- Autenticación POP: Si está configurado como , se utiliza el protocolo de autenticación (incluido APOP) para autenticarse con el servidor POP3.

Configuración predeterminada de fábrica: Desactivar

- Nombre de usuario: Introduzca el nombre de usuario que se debe usar para POP antes de la comunicación SMTP.
- Contraseña: Introduzca la contraseña requerida para POP antes de la comunicación SMTP. Para cambiar la contraseña, configure [Cambiar contraseña] como .
- Activar SSL/TLS: Si se configura como , se activa la comunicación POP sobre SSL/TLS o bien POP sobre TLS mediante el comando STLS. Esto requiere que el servidor sea compatible con la comunicación POP sobre SSL/TLS o el comando STLS. Para permitir la comunicación por SSL/TLS, establezca como "Número de Puerto" el puerto para la comunicación POP sobre SSL. Para permitir la comunicación POP sobre TLS, establezca como "Número de Puerto" el mismo número de puerto que para la comunicación POP3 normal.

Configuración predeterminada de fábrica: Desactivar

Prueba de conexión

Pulse el botón [Ejecute] para comprobar la conexión con el servidor SMTP.

Kerberos

Configuración de autenticación Kerberos

Servidor KDC

Introduzca la dirección IP o el nombre de host del servidor de autenticación Kerberos.

Número de Puerto

Introduzca el número de puerto del servidor de autenticación Kerberos.

Configuración predeterminada de fábrica: 88

Ámbito

Introduzca el dominio de Kerberos.



SNTP

Configuración de SNTP

SNTP

Configure esta opción para usar el protocolo SNTP.

Configuración predeterminada de fábrica: Desactivar

Servidor SNTP

Introduzca la dirección IP o el nombre de host del servidor SNTP.

Número de Puerto

Introduzca un número de puerto.

Configuración predeterminada de fábrica: 123

Tiempo de espera

Introduzca un tiempo de espera.

Configuración predeterminada de fábrica: 5 segundos

Intervalo síncrono

Introduzca un intervalo para sincronizar con el servidor SNTP.

Configuración predeterminada de fábrica: 6 horas

Sincronizar Desde el Inicio

Para establecer la sincronización durante el inicio de la máquina, configúrelo como .

Configuración predeterminada de fábrica: Desactivar

Sincronizar Ahora

Cuando se pulsa esta opción, la máquina se sincroniza con la hora del servidor SNTP.

mDNS

Ajustes mDNS

mDNS

Configure esta opción para utilizar los valores de mDNS.

Configuración predeterminada de fábrica: Activar

Nombre del Servicio

Introduzca un nombre para el servicio.

Nombre de dominio

Visualice el nombre del dominio.

Servicio de la Más Alta Prioridad

Seleccione un servicio que utiliza con la prioridad.

Configuración predeterminada de fábrica: LPD



SNMP

Ajustes SNMP v1

Ajustes SNMP v1

Configure esta opción para utilizar los valores de SNMPv1.

Configuración predeterminada de fábrica: Activar

Método de acceso

Indique un método de acceso.

Configuración predeterminada de fábrica: Acceso de lectura-escritura

Comunidad GET

Introduzca el nombre de comunidad GET para obtener la información del dispositivo mediante SNMP.

Configuración predeterminada de fábrica: public

SET Community

Introduzca el nombre de comunidad SET requerido para la configuración de SNMP.

Configuración predeterminada de fábrica: privado

Cambiar la Comunidad SET

Para cambiar la comunidad SET, seleccione .

Configuración predeterminada de fábrica: Desactivar

TRAP Community

Introduzca el nombre de comunidad que debe usarse para el SNMP TRAP enviado desde el dispositivo.

Configuración predeterminada de fábrica: public

TRAP Dirección de destino

Introduzca la dirección IP del equipo de destino para la comunicación SNMP TRAP.

Ajuste SNMP v3

Ajuste SNMP v3

Configure esta opción para utilizar los valores de SNMPv3.

Configuración predeterminada de fábrica: Desactivar

Nombre de Usuario

Introduzca el nombre de usuario.

Clave de autenticación

Introduzca la clave de autenticación.

Configuración predeterminada de fábrica: Algoritmo: MD5

Clave de privacidad

Introduzca la clave de privacidad.

Configuración predeterminada de fábrica: Algoritmo

Nombre de contexto

Visualice el nombre del contexto.



SMB

Ajuste SMB (Servidor)

Establezca la versión del protocolo SMB que se utiliza para funciones como carpetas públicas/NAS.

Utilice este ajuste para conectarse a un dispositivo que no puede cambiar automáticamente la versión del protocolo SMB o si hay un problema en la conexión con otro dispositivo por versiones diferentes.

Establezca la versión en SMBv1, SMBv2 o SMBv3.

Configuración predeterminada de fábrica: Todo activado

Usar comunicación encriptada

Cuando la casilla de verificación está marcada, se utiliza la comunicación cifrada al enviar archivos desde el terminal conectado a la carpeta pública/NAS de la máquina.

Configuración predeterminada de fábrica: Desactivar

Ajuste SMB (Cliente)

Establezca la versión del protocolo SMB utilizado para funciones como escaneo a carpeta de red.

Utilice este ajuste para conectarse a un dispositivo que no puede cambiar automáticamente la versión del protocolo SMB o si hay un problema en la conexión con otro dispositivo por versiones diferentes.

Establezca la versión en SMBv1, SMBv2 o SMBv3.

Configuración predeterminada de fábrica: Todo activado



Configurar impresión directa

LPD

Instalación de LPD

LPD

Configure esta opción para utilizar LPD.

Configuración predeterminada de fábrica: Activar

Tiempo de espera

Introduzca un tiempo de espera.

Configuración predeterminada de fábrica: 90 segundos

Usar Banner

Configure esta opción para utilizar la pancarta.

Configuración predeterminada de fábrica: Desactivar

RAW

Configuración de impresión sin procesar

Impresión sin procesar

Configure esta opción para utilizar datos de impresión RAW (sin procesar).

Configuración predeterminada de fábrica: Activar

Número de Puerto

Introduzca un número de puerto.

Configuración predeterminada de fábrica: 9100

Tiempo de espera

Introduzca un tiempo de espera.

Configuración predeterminada de fábrica: 90 segundos

Utilizar Bidireccional

Para utilizar la comunicación bidireccional, configure .

Configuración predeterminada de fábrica: Desactivar

WSD

Configuración WSD

Impresión WSD

Configure esta opción para utilizar datos de impresión WSD.

Configuración predeterminada de fábrica: Desactivar

Usar Detección de Multidifusión

Configure esta opción para utilizar el descubrimiento de multidifusión.

Configuración predeterminada de fábrica: Activar



Ajustes de los servicios de impresión externos

Configuración de AirPrint

Consulte la configuración de AirPrint en la "Guía AirPrint".

Configuración de Universal Print

Universal Print

Establece si se usará el servicio Universal Print.

Configuración predeterminada de fábrica: Activar



Al activar este ajuste se activará automáticamente IPP INFRA en el Puerto de cliente del Control del puerto.

Estado

Muestra el estado actual del servicio Universal Print.

Nombre de impresora

Establezca el nombre de impresión que se usará con el servicio Universal Print de la máquina.

Este ajuste está disponible si la máquina no se ha registrado en el servicio Universal Print.

Registrar con Universal Print

Esta opción se encuentra disponible cuando todavía no se ha registrado el servicio Universal Print.

Código de registro

Observará un código que permite registrar el servicio Universal Print.

URL para el registro del código

Al hacer clic en la URL aparecerá una ventana aparte en la que puede introducir el código de registro.

Eliminar de Universal Print

Sirve para eliminar el registro de la máquina en el servicio Universal Print.



Configuración LDAP

A continuación se explica la configuración de LDAP.

Al pulsar la tecla [Memorizar], la configuración de LDAP se actualiza con las modificaciones que haya introducido. La libreta de direcciones predeterminada está configurada como .

Agregar

Para añadir una libreta de direcciones global, pulse la tecla [Agregar].

Borrar

Para eliminar la libreta de direcciones global, seleccione el elemento y pulse la tecla [Borrar].

Ajustes

Elemento de configuración	Ajustes
Nombre	Introduzca el nombre de la libreta de direcciones.
Raíz de búsqueda	Valores predeterminados para buscar un área específica del árbol de información del directorio LDAP. Ejemplo: o = ABC, ou = NY, cn = Everyone Las entradas han de separarse entre sí mediante un punto y coma o una coma.
Servidor LDAP	Introduzca la dirección IP o el nombre de host del servidor LDAP.
Tipo de Servidor	Seleccione Predeterminado o Personalizado en la lista de tipo de servicio. Configuración predeterminada de fábrica: Predeterminado
Atributo de Identidad de Usuarios	Indique la propiedad del ID del usuario. Configuración predeterminada de fábrica: uid
Atributo de búsqueda	Indique la propiedad de búsqueda de LDAP. Configuración predeterminada de fábrica: cn
Obtener dirección de e-mail desde	Indique el valor para la búsqueda de la dirección de correo electrónico. Configuración predeterminada de fábrica: mail
Obtener dirección de i-fax desde	Indique el valor para la búsqueda de la dirección de Internet Fax. Configuración predeterminada de fábrica: mail
Obtener dirección de fax desde	Indique el valor para la búsqueda del número de fax. Configuración predeterminada de fábrica: facsimileTelephoneNumber
Búsqueda de clave pública	Indique el valor de la clave de apertura para la búsqueda. Configuración predeterminada de fábrica: userCertificate
Grupo de Límite de Páginas	Indique el valor para la búsqueda de grupo de límite de páginas para almacenar. Configuración predeterminada de fábrica: pagelimit
Grupo de Autoridad	Indique el valor para la búsqueda de grupo de autoridad de almacenamiento. Configuración predeterminada de fábrica: authority
Grupo de Operaciones Favorito	Indique el valor para la búsqueda de grupo de operaciones favorito. Configuración predeterminada de fábrica: favourite
Mi carpeta	Indique el valor para la búsqueda de Mi carpeta. Configuración predeterminada de fábrica: myfolder
ID de Tarjeta	Indique el valor para la búsqueda de ID de tarjeta. Configuración predeterminada de fábrica: cardid
Directorio local	Introduzca la ruta de su directorio local. Configuración predeterminada de fábrica: homeDirectory
Nombre de Usuario	Introduzca el nombre de usuario para la autenticación ante la ruta de su directorio local.



Elemento de configuración	Ajustes
Contraseña	Introduzca un máximo de 255 dígitos numéricos para la contraseña de la autenticación de ruta de directorio local.
Propiedad Personalizada 1-10	Introduzca cada propiedad personalizada.
Número de Puerto	Introduzca un número de puerto. Configuración predeterminada de fábrica: 389
Tiempo de espera	Introduzca un tiempo de espera. Configuración predeterminada de fábrica: 5 segundos
Nombre de Usuario	Introduzca el nombre de cuenta para la configuración de LDAP. Configuración predeterminada de fábrica: Anónimo
Contraseña	Introduzca la contraseña. Para cambiar la contraseña, configure [Cambiar contraseña] como <input checked="" type="checkbox"/> .
Tipo de autenticación	Seleccione el servidor de autenticación en la lista desplegable.
Unir Prefijo	Indique el prefijo de enlace. Configuración predeterminada de fábrica: uid
Uso de servidor	Indique la aplicación del servidor. Indique la libreta de direcciones y la autenticación del usuario. Configuración predeterminada de fábrica: All EnabledLPD
Tipo de destino aplicable	Seleccione el tipo de destino aplicable entre Dirección de correo electrónico, Número de Fax e Internet-Fax. Configuración predeterminada de fábrica: Dirección de correo electrónico
Permite la selección en el panel de control.	Especifique si permitir o no seleccionar la dirección global en el panel de control de la máquina. Configuración predeterminada de fábrica: Desactivar
Para Ser Utilizado Como Predeterminado	Especifique si usar o no la dirección global seleccionada como la dirección global predeterminada. Configuración predeterminada de fábrica: Desactivar
Autenticar un usuario en la Búsqueda de Dirección Global	Seleccione si autenticar o no a los usuarios al buscar direcciones globales. Configuración predeterminada de fábrica: Desactivar
Habilitar SSL	Se realiza la comunicación cifrada mediante SSL/TLS. Configuración predeterminada de fábrica: Desactivar
Prueba de conexión	Pulse el botón [Ejecute]; se realizará una prueba de conexión y se mostrará su resultado.



Una vez modificada la configuración, los cambios serán efectivos tras reiniciar la máquina. Para reiniciar la máquina, consulte "[CONEXIÓN DE LA ALIMENTACIÓN \(página 1-11\)](#)".



Configuración de Active Directory

En esta sección se explican los elementos que se configuran en los ajustes de Active Directory de la configuración del sistema, entre los ajustes que se realizan al usar Active Directory en esta máquina.

Atributo de búsqueda:

Defina los atributos de búsqueda.

Configuración predeterminada de fábrica: cn

Vinculación con la Función de Control de Usuario

Grupo de Límite de Páginas

Introdúzcalo al configurar el grupo de restricción de uso.

Configuración predeterminada de fábrica: pagelimit

Grupo de Autoridad

Introdúzcalo al configurar el grupo de permisos.

Configuración predeterminada de fábrica: authority

Grupo de Operaciones Favorito

Introdúzcalo al configurar el grupo de operaciones favoritas.

Configuración predeterminada de fábrica: favourite

Mi carpeta

Introdúzcalo al configurar Mi carpeta.

Configuración predeterminada de fábrica: myfolder

Cuenta de registro del dispositivo

Nombre Usuario

Introduzca el nombre de usuario que vaya a utilizar.

Contraseña

Introduzca la contraseña.

Config. de NAS/carpeta pública

Seleccione [Prohibido] para cada opción si no se utiliza ese medio de almacenamiento.

Configuración predeterminada de fábrica: Uso de almacenamiento: Permitir todo



Una vez modificada la configuración, los cambios serán efectivos tras reiniciar la máquina. Para obtener información detallada sobre cómo reiniciar esta máquina, consulte "[CONEXIÓN DE LA ALIMENTACIÓN \(página 1-11\)](#)".



Ajuste de proxy

Acceda a la red a través de un servidor proxy.

Ajustes

Elemento	Descripción
Ajuste de proxy	Acceda a la red a través de un servidor proxy. Configuración predeterminada de fábrica: Desactivar
Dirección del Servidor Proxy	Introduzca la dirección del servidor proxy.
Nombre de Usuario	Introduzca un nombre de usuario para acceder al servidor proxy.
Contraseña	Introduzca una contraseña para permitir el acceso al servidor proxy.
Número de Puerto	Introduzca el número de puerto del servidor proxy. Configuración predeterminada de fábrica: 8080
Dirección de proxy sin usar	Especifique la dirección de excepción del proxy empleada por la función de vínculo externo o Sharp OSA. [Método de entrada] 1) Se puede ajustar usando un nombre de host o una dirección IP. 2) Cuando utilice un nombre de host, podrá usar un comodín (*) al principio del nombre de dominio. (Ejemplo: "*ejemplo.ooo" (equivalente a "ejemplo.ooo", "sub.ejemplo.ooo", "subejemplo.ooo", etc.) 3) Cuando utilice una dirección IP, podrá usar un comodín (*) al final de la dirección. (Ejemplo: "10*" (equivalente a 100.nnn.nnn.nnn a 109.nnn.nnn.nnn) Si la aplicación Sharp OSA que utiliza "HTML Browser 3.5" se ajusta en una dirección de excepción, no se puede utilizar la regla (3). 4) Puede utilizar un separador (punto y coma (;)) para introducir varias direcciones. (Ejemplo: "99.99.99.99; ejemplo.ooo")



Configuraciones inalámbricas

Se usa para activar o desactivar la LAN inalámbrica y mostrar el estado de la misma.



Cuando se utiliza la BP-50M26 / BP-50M31 / BP-50M36 / BP-50M45 / BP-50M55 / BP-50M65, se muestra cuando se instala el adaptador de conexión inalámbrica.

Tipo de conexión

Alterne entre [Sólo con cable], [Con cable+Inalámbrico (punto de acceso)], [Inalámbrico (Modo Infraestructura)] o [Con cable+Inalám (Modo Wi-Fi Direct)] según el estado de conexión a la red.

Configuración predeterminada de fábrica: Con cable+Inalámbrico (Modo Punto de acceso)

Mantener punto de acceso inalámbrico activado

Solo se puede activar cuando "Tipo de conexión" es "Con cable+Inalámbrico (Modo Punto de acceso)".

Si está activado, la máquina normalmente puede utilizar una red LAN inalámbrica.

Si está desactivado, la LAN inalámbrica se activará cuando se toque el área del punto de contacto de NFC en un dispositivo móvil o cuando se toque la tecla [Configuración de conexión rápida (Código QR)] en la pantalla de inicio.

- Cuando se da una de las condiciones siguientes, la conexión LAN inalámbrica se cancela automáticamente.
- Cuando no existe conexión con el punto de acceso durante cierto período de tiempo.

Configuración predeterminada de fábrica: Desactivar

Conf. Actual

Muestra la configuración, como el SSID de una LAN inalámbrica y el tipo de seguridad. Si la LAN inalámbrica está desactivada, aparece "--".

Estado inalámbrico actual

Esto muestra los niveles de recepción (Máx. 100) de la LAN inalámbrica y las direcciones IP.

Mostrar Pantalla de Configuraciones inalámbricas

Haga clic en el botón [Instalación].

En la Pantalla de Configuraciones inalámbricas, puede configurar el SSID de una LAN inalámbrica, el Tipo de seguridad, Encrip. y la Clave de seguridad.

Iniciar Configuraciones inalámbricas

Haga clic en el botón [Iniciar].

Se inician las configuraciones de SSID, Tipo de seguridad, Encrip. y Clave de seguridad.



Pantalla de Configuraciones inalámbricas (Modo Punto de acceso)

Si se hace clic en el botón [Instalación] mientras [Tipo de conexión] está establecido como [Con cable+Inalámbrico (Modo Punto de acceso)] o [Sólo con cable], aparecerá la pantalla Configuraciones inalámbricas (Modo Punto de acceso).

Configure el SSID de una LAN inalámbrica, el Tipo de seguridad, Encrip. y la Clave de seguridad. Al hacer clic en el botón [Someter] se almacena la configuración.

Banda de frecuencia

Defina la banda de frecuencia empleada para la LAN inalámbrica.

Configuración predeterminada de fábrica: Sin sonido

SSID

Introduzca el SSID.

Tipo de seguridad

Seleccione un tipo de seguridad.

Configuración predeterminada de fábrica: WPA/WPA2-mixed Personal

Encrip.

Seleccione un tipo de cifrado.

Configuración predeterminada de fábrica: AES

Clave de seguridad

Introduzca la clave de seguridad.

Tipo seguridad	Clave de seguridad
WEP	WEP64bit: 5 caracteres o número hexadecimal de 10 dígitos
WPA/WPA2-mixed Personal	WEP128bit: 13 caracteres o número hexadecimal de 26 dígitos
WPA2 personal	WPA/WPA2/WPA3: De 8 a 63 caracteres o número hexadecimal de 64 dígitos
WPA2/WPA3-mixed Personal	
WPA3 Personal	
WPA2/WPA3-mixed Enterprise	
WPA3 Enterprise	

Mostrar clave de seguridad

Cuando está activado, se muestra la clave de seguridad.

Configuración predeterminada de fábrica: Desactivar

Dirección IP dispositivo

Introduzca una dirección IP.



Canal para utilizar

Seleccione el canal que ha de utilizarse en la LAN inalámbrica.

Configuración predeterminada de fábrica: Cuando la banda de frecuencia es 2,4 GHz: 1, cuando la banda de frecuencia es 5 GHz: 36

Config. Intervalo Distribución Direc. IP

Configure el intervalo que ha de utilizarse para la dirección IP.

Configuración predeterminada de fábrica: Dirección IP inicial: 11, Dirección IP final: 15

Periodo de alquiler

Establezca el período de validez de la dirección IP asignada por DHCP.

Configuración predeterminada de fábrica: 15 minuto

Pantalla de configuración inalámbrica (modo infraestructura)

Si hace clic en el botón [Instalación] cuando [Cambiar tipo de conexión] está ajustado en [Inalámbrico (Modo Infraestructura)], se muestra la pantalla de configuración inalámbrica del modo infraestructura.

Configure el SSID de una LAN inalámbrica, el Tipo de seguridad, Encrip. y la Clave de seguridad. Al hacer clic en el botón [Someter] se almacena la configuración.

Búsqueda Punto de acceso

Haga clic en esta opción para buscar puntos de acceso. Cuando aparezcan los resultados de la búsqueda, seleccione el punto de acceso que desee utilizar y haga clic en [OK]. [SSID], [Tipo de seguridad] y [Encrip.] se aplicarán automáticamente.

WPS: Método del botón pulsador

Utilice WPS para conectar con el punto de acceso. Ponga la señal en espera en el punto de acceso, y después haga clic en el botón para conectar.

WPS: Método del código PIN

Introduzca el código PIN del punto de acceso para conectar.

SSID

Introduzca el SSID.

Tipo de seguridad

Seleccione un tipo de seguridad.

Configuración predeterminada de fábrica: Ninguna



Encrip.

Seleccione un tipo de cifrado.

Configuración predeterminada de fábrica: Ninguna

Clave de seguridad

Introduzca la clave de seguridad.

Tipo seguridad	Clave de seguridad
WEP	WEP64bit: 5 caracteres o número hexadecimal de 10 dígitos
WPA/WPA2-mixed Personal	WEP128bit: 13 caracteres o número hexadecimal de 26 dígitos
WPA/WPA2-mixed Enterprise	WPA/WPA2/WPA3: De 8 a 63 caracteres o número hexadecimal de 64 dígitos
WPA2 personal	
WPA2 Enterprise	
WPA2/WPA3-mixed Personal	
WPA3 Personal	
WPA2/WPA3-mixed Enterprise	
WPA3 Enterprise	

Mostrar clave de seguridad

Si la opción está establecida como ON, aparecerá la clave de seguridad.

Configuración predeterminada de fábrica: Desactivar



Ajuste de conexión fácil

Establezca cuándo se usará la conexión fácil.

NFC

Establezca cuándo se conectará un dispositivo móvil a esta unidad mediante el área del punto de contacto NFC.

Configuración predeterminada de fábrica: Desactivar

Señal NFC

Cambia el modo de la señal NFC saliente.

Configuración predeterminada de fábrica: En los Estados Unidos y Europa: Modo2, otros: Modo1

Código QR

Puede instalar la aplicación dedicada en el dispositivo móvil de antemano, escanear el código QR mostrado, enviar y guardar la configuración de conexión en el dispositivo móvil y guardarla.

Configuración predeterminada de fábrica: Activar

Destino

Establezca el destino de la conexión al que se conectará y el destino de la conexión que se registrará en el código QR. Para conectar con esta máquina, seleccione [Conectar con la máquina]. La información necesaria cuando conecte con esta máquina se registra en la aplicación.

Para seleccionar un destino de conexión que no sea la máquina, seleccione [Conectar con el siguiente punto de acceso].

Cuando lo establezca manualmente, obtenga de antemano la información de la red del destino de la conexión.

Si selecciona [Conectar con el siguiente punto de acceso], realice los siguientes ajustes.

Configuración predeterminada de fábrica: Conectar con la máquina

Búsqueda Punto de acceso

Haga clic en esta opción para buscar puntos de acceso. Cuando aparezcan los resultados de la búsqueda, seleccione el punto de acceso que desee utilizar y haga clic en [OK]. [SSID], [Tipo de seguridad] y [Encrip.] se aplicarán automáticamente.

Nombre

Introduzca el nombre del destino de la conexión.

SSID

Introduzca el SSID.



Tipo de seguridad

Seleccione un tipo de seguridad.

Configuración predeterminada de fábrica: WPA2 personal

Encrip.

Seleccione un tipo de cifrado.

Configuración predeterminada de fábrica: AES

Clave de seguridad

Introduzca la clave de seguridad.

Tipo seguridad	Clave de seguridad
WEP WPA/WPA2-mixed Personal WPA2 personal WPA2/WPA3-mixed Personal WPA3 Personal WPA2/WPA3-mixed Enterprise WPA3 Enterprise	WEP64bit: WEP64bit: 5 caracteres o número hexadecimal de 10 dígitos WEP128bit: 13 caracteres o número hexadecimal de 26 dígitos WPA/WPA2/WPA3: De 8 a 63 caracteres o número hexadecimal de 64 dígitos

Mostrar clave de seguridad

Cuando está activado, se muestra la clave de seguridad.

Configuración predeterminada de fábrica: Desactivar

Ajustes de Bluetooth

Establézcalo cuando conecte esta unidad a un dispositivo móvil mediante Bluetooth.

Bluetooth

Con esta unidad puede usar la función Bluetooth.

Configuración predeterminada de fábrica: Desactivar



Ajuste de Página web del dispositivo

A continuación se explica la configuración del acceso al modo de configuración (versión Web).

Ajustes de acceso a HTTP

nº de usuarios que pueden iniciar sesión a la vez

Introduzca el número de usuarios que pueden acceder al modo de configuración (versión Web) simultáneamente.

Configuración predeterminada de fábrica:32

Tiempo de cierre de sesión auto

Introduzca cuánto tiempo sin comunicación con la máquina debe transcurrir antes de cerrar la sesión automáticamente.

Configuración predeterminada de fábrica: 60 minuto



Una vez modificada la configuración, los cambios serán efectivos tras reiniciar la máquina. Para obtener información detallada sobre cómo reiniciar esta máquina, consulte "[CONEXIÓN DE LA ALIMENTACIÓN \(página 1-11\)](#)".

Ver usuario que inicia sesión

Se muestra el usuario (o usuarios) que ha(n) iniciado sesión en esta máquina.

Usuario conectado actualmente

Muestra el usuario actualmente conectado y la dirección IP.

Cerrar la Sesión de todos los Usuarios

Se cierran las sesiones de los usuarios actualmente conectados.



Una vez modificada la configuración, los cambios serán efectivos tras reiniciar la máquina. Para obtener información detallada sobre cómo reiniciar esta máquina, consulte "[CONEXIÓN DE LA ALIMENTACIÓN \(página 1-11\)](#)".



Configuración de Seguridad



Una vez modificada la configuración, los cambios serán efectivos tras reiniciar la máquina. Para obtener información detallada sobre cómo reiniciar esta máquina, consulte "[CONEXIÓN DE LA ALIMENTACIÓN \(página 1-11\)](#)".

Conf. de Contraseña

Ajustes de política de contraseñas

Este ajuste se utiliza cuando se quiere establecer una contraseña más estricta o cuando se van a eliminar los usuarios que no han iniciado sesión durante un período de tiempo especificado.

Ajustes de política de contraseñas

Active esta opción cuando desee que sus ajustes actuales de contraseña sean más estrictos.

Configuración predeterminada de fábrica: Desactivar

Contraseña de Administrador

Cambia la configuración de la contraseña del administrador.

Longitud mínima de la contraseña

Especifica el número de caracteres que se deberán introducir para la contraseña.

Configuración predeterminada de fábrica: 5

Habilitar normas para crear contraseñas

Al configurar una contraseña, asegúrese de que contiene al menos un número, letras del alfabeto mayúsculas y minúsculas y símbolos.

Los caracteres que se pueden introducir son los siguientes.

- Números: De 0 a 9
- Letras del alfabeto mayúsculas: de la A a la Z
- Letras del alfabeto minúsculas: de la a a la z
- Símbolos: ! @ # \$ % ^ & * () " ' + , - . / : ; < = > ? [\] _ ` { | } ~ y espacios



Si activa este ajuste, deberá introducir al menos cuatro caracteres: un número, una letra del alfabeto mayúscula, una letra del alfabeto minúscula y un símbolo. Aunque defina "Longitud mínima de la contraseña" como 3 o menos, necesitará introducir 4 caracteres.

Configuración predeterminada de fábrica: Desactivar

Prohibir la reutilización de la contraseña actual

Compruebe que la contraseña que definió antes del cambio no sea la misma que la de después del cambio; de lo contrario, no podrá registrarla. (Sin embargo, si "Longitud mínima de la contraseña" es 0, este ajuste o se podrá usar.)

Configuración predeterminada de fábrica: Desactivar



Contraseña de Usuario

Cambia la contraseña del usuario.

Longitud mínima de la contraseña

Especifica el número de caracteres que se deberán introducir para la contraseña.

Configuración predeterminada de fábrica: 5

Habilitar normas para crear contraseñas

Al configurar una contraseña, asegúrese de que contiene al menos un número, letras del alfabeto mayúsculas y minúsculas y símbolos.

Los caracteres que se pueden introducir son los siguientes.

- Números: De 0 a 9
- Letras del alfabeto mayúsculas: de la A a la Z
- Letras del alfabeto minúsculas: de la a a la z
- Símbolos: ! @ # \$ % ^ & * () " ' + , - . / : ; < = > ? [\] _ ` { | } ~ y espacios



Si activa este ajuste, deberá introducir al menos cuatro caracteres: un número, una letra del alfabeto mayúscula, una letra del alfabeto minúscula y un símbolo. Aunque defina "Longitud mínima de la contraseña" como 3 o menos, necesitará introducir 4 caracteres.

Configuración predeterminada de fábrica: Desactivar

Prohibir la reutilización de la contraseña actual

Compruebe que la contraseña que definió antes del cambio no sea la misma que la de después del cambio; de lo contrario, no podrá registrarla. (Sin embargo, si "Longitud mínima de la contraseña" es 0, este ajuste o se podrá usar.)

Configuración predeterminada de fábrica: Desactivar

Eliminar usuarios que no han iniciado sesión durante un tiempo especificado

Elimina de la lista de usuarios de la máquina a los usuarios que no han iniciado sesión en la máquina durante el período especificado.

Contabilización de los días

- Si el usuario inicia sesión antes de configurar este ajuste, el número de días se contabilizará a partir del día siguiente al del registro del ajuste.
- Si el usuario inicia sesión después de configurar este ajuste, el número de días se contabilizará a partir del día siguiente al último inicio de sesión.
- Si un nuevo usuario se registra después de configurar este ajuste, el número de días se contabilizará a partir del día siguiente a la fecha de registro del usuario.
- Los usuarios importados a través de las copias de seguridad del almacenamiento se contabilizarán a partir del día siguiente a la importación.

Configuración predeterminada de fábrica: Desactivar



Momento de la eliminación

- Los usuarios se eliminarán en el momento del cambio de fecha (0:00) tras transcurrir el período especificado.
- Si la máquina está en el modo de ahorro de energía o apagada, el usuario se eliminará cuando la máquina se restaure o se encienda.
- Si el número de días de este ajuste se reduce, el usuario correspondiente se eliminará después de registrar el ajuste.

Configuración predeterminada de fábrica: Desactivar, Período: 365



- Los usuarios definidos como usuarios fijos quedan excluidos de este ajuste.
 - Si se activa este ajuste y después se cambia para desactivarlo, el recuento de días se reiniciará.
-

Prohibir la reutilización del nombre de cuenta del usuario eliminado

Prohíbe el registro de cuentas de usuario (nombres de usuario) una vez que han sido eliminadas. Este ajuste se puede utilizar para prohibir el nuevo registro durante cierto período de tiempo o durante ningún período de tiempo.

Tras activar el ajuste, establezca el período de tiempo durante el que se prohibirá el nuevo registro. Si selecciona "No definido", puede prohibir el nuevo registro sin definir ningún período.

Si la opción [Se habilita la distinción entre mayúsculas y minúsculas para el nombre de inicio de sesión.] está activada en los ajustes de autenticación, se considerará con distinción entre mayúsculas y minúsculas. Si está desactivado, se considerará sin distinción entre mayúsculas y minúsculas.

Ejemplo: Nombre de usuario eliminado: ABC, nombre de usuario que se quiere registrar: Abc

Si [Se habilita la distinción entre mayúsculas y minúsculas para el nombre de inicio de sesión.] está activado en los ajustes de autenticación, el nombre de usuario Abc se podrá registrar, ya que "bc" son letras minúsculas. Si está desactivado, Abc no se podrá registrar.

Configuración predeterminada de fábrica: Desactivar, Período: 365



- Los nombres de usuario de cuentas de usuario que hayan sido eliminadas desde que se activó este ajuste se registran en la lista, hasta un máximo de 2000. Cuando la cantidad de cuentas de usuario supera las 2000, los nombres de usuario de las cuentas de usuario más antiguas se eliminarán.
 - Cuando este ajuste se activa y luego se desactiva, el registro de los nombres de usuario de la cuenta de usuario eliminada se borrará.
 - Los nombres de usuario de las cuentas de usuario que se habían eliminado cuando este ajuste estaba desactivado no se registrarán.
 - El día de eliminación será el primer día, y los nombres de usuarios de las cuentas de usuario que hayan superado el período establecido se eliminarán de la lista.
 - Los nombres de usuarios de las cuentas de usuario eliminadas por [Eliminar a Todos los Usuarios] de la lista de usuarios no se registrarán en la lista y no quedarán sujetas a este ajuste.
-



Cambio de contraseña

Restringir el acceso a la página web del dispositivo mediante contraseña

Utilice esta opción para que aparezca la pantalla de inicio de sesión solicitando iniciar la sesión para poder acceder al servidor web.

Cambiar contraseña

La contraseña del administrador se puede modificar.

Cuando cambie la contraseña, asegúrese de recordar la nueva.

(Es recomendable cambiar periódicamente la contraseña de administrador.)

- Introduzca una contraseña de entre 5 y 255 caracteres y pulse la tecla [Memorizar]. La configuración sólo entra en vigor cuando vuelve a encenderse la máquina.

La contraseña de autenticación de nivel de usuario es necesaria para añadir, modificar o eliminar el destino. Cuando inicie sesión, introduzca "usuarios" como nombre de usuario. A continuación, introduzca la contraseña de usuario que ha registrado con esta opción.

La contraseña de autenticación de nivel de administrador es necesaria para seleccionar toda la configuración y las mismas funciones que las disponibles con la contraseña de nivel de usuario. Cuando inicie sesión, introduzca "administrador" como nombre de usuario. A continuación, introduzca la contraseña de administrador que ha registrado con esta opción.

- Si pulsa la tecla [Memorizar] sin introducir una contraseña, se aplicará el valor establecido anteriormente. La protección de la contraseña está activada de forma predeterminada.



En el estado predeterminado de fábrica hay que introducir la contraseña de usuario.

(Para saber cuál es la contraseña predeterminada del administrador, consulte la Guía de inicio.)



Configuración de Condiciones

Restringir los trabajos de impresión distintos del trabajo de impresión retenido

Puede seleccionar opciones para cancelar trabajos de impresión que no sean trabajos de impresión retenidos o forzar la retención de todos los trabajos de impresión.

Si se activa la opción [Restringir los trabajos de impresión distintos del trabajo de impresión retenido], se pueden seleccionar las siguientes opciones.

Elemento	Descripción
Forzar retención	Esta opción retiene a la fuerza todos los trabajos de impresión, incluso aquellos para los que no se haya seleccionado la retención de impresión.
Desactivar trabajo	Prohíba todos los trabajos de impresión que no sean trabajos de impresión retenidos.

Configuración predeterminada de fábrica: Forzar retención

Supresión automática de los trabajos de impresión suspendidos

Si el trabajo se interrumpe debido a un atasco de papel, etc., el trabajo se eliminará automáticamente cuando transcurra el período de tiempo definido en "Tiempo que transcurrirá para la eliminación automática".

Configuración predeterminada de fábrica: Desactivar

Hora hasta que los trabajos de impresión suspendidos se eliminan automáticamente

Defina el tiempo tras detenerse un trabajo para eliminar automáticamente el trabajo.

Configuración predeterminada de fábrica: 5 minuto

Rechazar solicitudes de sitios externos

Permite rechazar la solicitud de sitios externos.

Configuración predeterminada de fábrica: Activado

Si se detectan daños en el firmware, restáurelo

Al encender la máquina, se inspecciona el firmware y, si encuentra algún daño, se recupera automáticamente al estado anterior a dicho daño.

Configuración predeterminada de fábrica: Desactivar

Aplicar política de seguridad

Al iniciar sesión se muestra el administrador predeterminado. Establezca si se aplicará la política de seguridad en esta máquina.

Configuración predeterminada de fábrica: Desactivar



Control de acceso obligatorio

Establezca si realizará un control de acceso obligatorio. Una vez definido, el acceso a todos los archivos del interior de la máquina se controlarán de modo forzado.

Configuración predeterminada de fábrica: Desactivar

Ajustes de pantalla de la lista estado de trabajos terminados

Defina si se mostrará/ocultará la pantalla de completado en la pantalla de estado del trabajo.

Configuración predeterminada de fábrica: Desactivar todo

Configurar Visualización Estado Trabajo

Establece el contenido que se mostrará en el estado del trabajo. Para imprimir, puede elegir entre mostrar u ocultar el nombre de archivo. Para el envío de imágenes, el destino se puede mostrar u ocultar.

Configuración predeterminada de fábrica: Desactivar todo



Control del puerto

Para los principales puertos empleados en el sistema, establezca la prohibición/permiso y el número de puerto, y toque la tecla [Memorizar].

Los puertos que se pueden definir son los siguientes.

Puerto de servidor	Ajustes predeterminados de fábrica		Puerto de cliente	Ajustes predeterminados de fábrica	
	Control de puerto	Activar / Desactivar		Control de puerto	Activar / Desactivar
HTTP	80	Activado	HTTP		Activado
HTTPS	443	Activado	HTTPS		Activado
FTP Imprimir	21	Activado	FTP		Activado
Impresión sin Procesar	9100	Activado	FTPS		Activado
LPD	515	Activado	SMTP		Activado
IPP	631	Activado	SMTP-SSL/TLS		Activado
IPP-SSL/TLS	443	Desactivado	POP3		Activado
Recepción de Salida en Tándem	50001	Activado	POP3-SSL/TLS		Activado
Escáner de PC	52000	Activado	SNMP-TRAP	162	Activado
Panel de Control Remoto	5900	Activado	Notificar Fin de Trabajo		Activado
SNMPD	161	Activado	LDAP		Activado
SMB		Desactivar	LDAP-SSL/TLS		Activado
SMTP		Activado	SMB		Activado
WSD		Activado	SNTP		Activado
Liberación de impresión	53000	Activado	mDNS		Activado
Sharp OSA (Plataforma de Expansión)			Envío de Salida en Tándem		Activado
• HTTP	10080	Activado	Backup de información (Enviar)		Activado
• HTTPS	1443	Activado	Liberación de impresión		Activado
			IPP INFRA		Activado
			syslog	514	Activado
			syslog-SSL/TLS	6514	Activado



Configuración de Filtro

Puede definir el filtro mediante una dirección IP o MAC para evitar un acceso no autorizado a la máquina a través de la red.

Defina el filtro de la dirección IP o MAC y pulse la tecla [Memorizar].

Configuración predeterminada de fábrica: Desactivar

Configuración de filtro de dirección IP

Esta opción define una dirección IP.

Puede especificar si desea permitir o prohibir el acceso a la máquina desde la dirección IP que defina.

Configuración predeterminada de fábrica: Activar

Configuración de filtro de dirección MAC

Esta opción define una dirección MAC.

Otorga acceso a la máquina desde la dirección MAC que defina.



Detección ataque/intrusión

Esta sección explica cómo proteger la unidad bloqueando parcialmente las comunicaciones con un intento de atacar la unidad a través de la red.

Si el dispositivo multifuncional recibe un número mayor de comunicaciones que las establecidas desde la misma dirección IP dentro del período establecido, no se permitirá la comunicación desde esa dirección IP.

Las direcciones IP cuya comunicación no se permita se guardarán en el registro de auditoría y se registrarán en una lista de rechazos de recepción.

Además, esas direcciones IP se notifican por correo electrónico a las direcciones de la lista de mensajes de alerta de correo electrónico 1/2 y de la lista de mensajes de alerta de correo electrónico del distribuidor.

La eliminación de la dirección IP de la lista de rechazos también se registra en el registro de auditoría.

El número máximo de direcciones IP que se pueden registrar en la lista de rechazos es 100, y cuando se alcanza la cantidad de 100, no se aceptarán solicitudes externas de conexión para dispositivos multifuncionales.

Configuración predeterminada de fábrica: Desactivar



- Aunque se encienda/apague la alimentación, la configuración de detección de intrusiones/ataques y la lista de rechazos de recepción se conservan.
Al ejecutar [Restablecer el NIC] o [Restaurar Valores Predeterminados de Fábrica], la configuración de detección de intrusiones/ataques y la lista de rechazos de recepción se inicializan.
- Cuando desee enviar un correo electrónico a la lista de direcciones de alerta de correo electrónico o a la lista de direcciones de distribuidores de alerta de correo electrónico, active la [Alerta de seguridad] en [Mensaje de alerta].

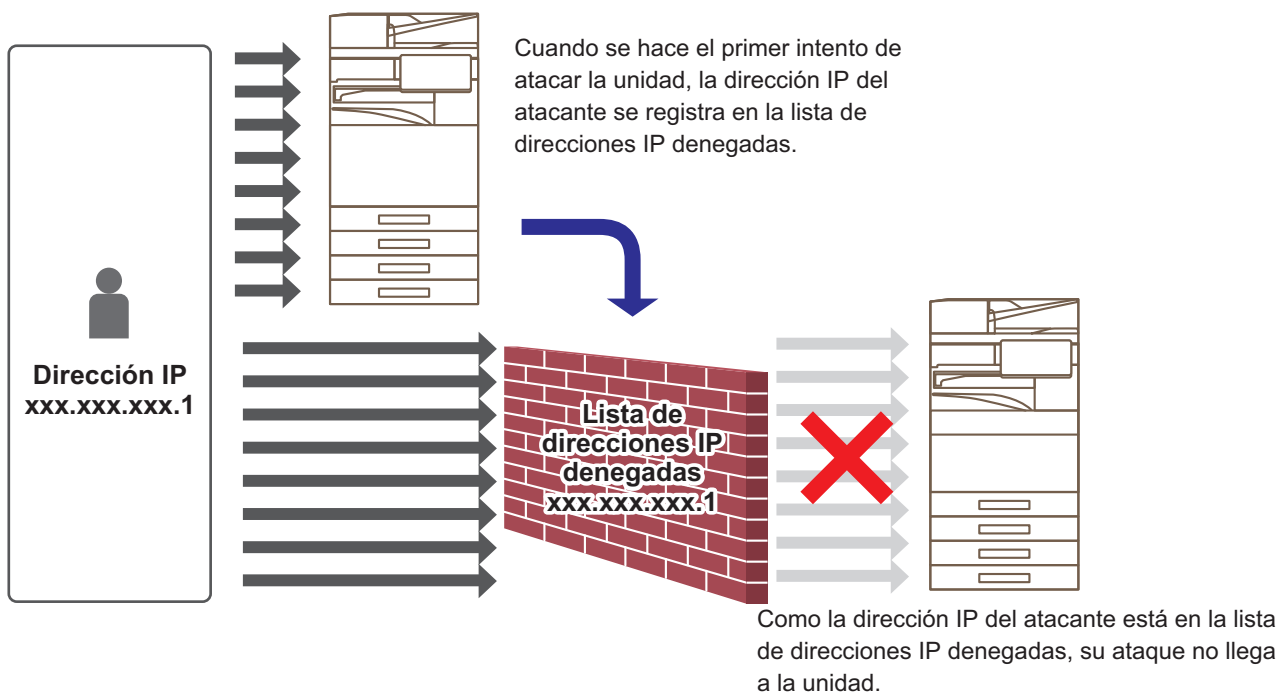



Lista de direcciones IP denegadas

Elemento	Descripción
Dirección IP	Muestra la dirección IP que ha sido rechazada. El valor predeterminado es "OFF".
Hora de inicio de denegaciones de paquetes de entrada	Muestra la fecha y la hora en que comenzó el rechazo de la recepción.
Total	Muestra el número registrado en la lista de rechazos de recepción. Configuración predeterminada de fábrica: Permitir



Configuración de detección de virus

Este ajuste se encuentra disponible cuando está instalado el kit de detección de virus. Especifica los ajustes de la detección de virus.



Al abrir Configuración de detección de virus por primera vez, o al ir a Configuración de detección de virus sin haber aceptado el acuerdo de la licencia del software anteriormente, aparecerá la pantalla del acuerdo de la licencia del software. Revise el contenido y, si no tiene inconveniente en usar el software, seleccione [Acepto].

Detección de virus

Especifica si se usará la función escaneo de virus.

Configuración predeterminada de fábrica: Desactivar

Ajustes de detección de virus

Detectar virus en los datos de entrada-salida

Cuando se generan los datos de entrada/salida de la máquina, los datos correspondientes se escanean en busca de virus.

Configuración predeterminada de fábrica: Desactivar

Detectar virus a una hora específica

Se escanea en busca de virus en la fecha y hora especificadas.

Configuración predeterminada de fábrica: Desactivar

Detectar virus ahora

Ejecute este ajuste cuando desee escanear en busca de virus de forma inmediata.

Tarea programada

Especifica la programación para el escaneo en busca de virus.

Todos los días

Cuando este ajuste esté activado, se ejecutará un escaneo diario en busca de virus.

(Hora Inicio)

Establece la hora en que comenzará el escaneo.

Configuración predeterminada de fábrica: 12:00

Cada semana

Cuando este ajuste esté activado, se ejecutará un escaneo en busca de virus cada semana, en el día y hora especificados.

(Día semana)

Establece el día de la semana en que comenzará el escaneo.

Configuración predeterminada de fábrica: Lunes



(Hora Inicio)

Establece la hora en que comenzará el escaneo.

Configuración predeterminada de fábrica: 12:00



Cuando la máquina no esté encendida en la fecha y hora especificadas en "Tarea programada", el escaneo en busca de virus comenzará la próxima vez que la máquina esté encendida.

Cada mes

Cuando este ajuste esté activado, se ejecutará un escaneo en busca de virus en el día y hora especificados.

(Fecha)

Establece la fecha en que comenzará el escaneo.

En los meses que tengan días que no existan (por ejemplo, cuando se establezca el día 31 de febrero o abril), se ejecutará a final de mes.

Configuración predeterminada de fábrica: 1

(Hora Inicio)

Establece la hora en que comenzará el escaneo.

Configuración predeterminada de fábrica: 12:00



Cuando la máquina no esté encendida en la fecha y hora especificadas en "Tarea programada", se realizará la siguiente operación.

- Aunque esté activado el registro de auditoría, los fallos de escaneo de virus no se registran.
 - Si se establece "Todos los días", el escaneo de virus no se ejecutará hasta la misma hora del día siguiente.
 - Si se establece "Cada semana" o "Cada mes", el escaneo de virus se realiza después de encender la máquina por primera vez después de la hora en que no se realizó el escaneo de virus. Aunque se produzca varias veces la oportunidad de realizar el escaneo de virus durante un período de tiempo mientras la máquina esté apagada, el escaneo de virus solo se ejecutará una vez cuando ya esté encendida la máquina.
-

DetECCIÓN DE ESCANEO DEL VIRUS

Seleccione los datos que se escanearán en busca de virus.

- Archivo del sistema (firmware)
- Aplicación incrustada
- Datos guardados en el NAS

Configuración predeterminada de fábrica: Todo activado

Configuración de actualización del archivo de definición del virus

Actualizar ahora

Ejecute este ajuste cuando desee actualizar la definición de archivos del escaneo de virus de forma inmediata.



Configuración SSL

Para la transmisión de datos a través de una red se puede utilizar SSL/TLS.

SSL es un protocolo que habilita el cifrado de información comunicada a través de una red. El cifrado de los datos posibilita la transmisión y recepción segura de datos importantes.

El cifrado de datos se puede establecer con los siguientes protocolos.

Configurar SSL

Puerto de servicio

- HTTPS: aplica el cifrado SSL a la comunicación HTTP.

Configuración predeterminada de fábrica: Activar

- IPP-SSL: aplica el cifrado SSL a la comunicación IPP.

Configuración predeterminada de fábrica: Desactivar

- Redirigir HTTP a HTTPS en el Acceso de la Página Web del Dispositivo: cuando esta opción está activada, cualquier comunicación que intente tener acceso a la máquina mediante HTTP será redirigida a HTTPS.

Configuración predeterminada de fábrica: Desactivar

Puerto de cliente

- HTTPS:
aplica el cifrado SSL a la comunicación HTTP.

Configuración predeterminada de fábrica: Activar

- FTPS:
Aplicar cifrado FTP a la comunicación HTTP.

Configuración predeterminada de fábrica: Activar

- SMTP-SSL:
Aplicar cifrado SMTP a la comunicación HTTP.

Configuración predeterminada de fábrica: Activar

- POP3-SSL:
Aplicar cifrado SSL/TLS a la comunicación que use POP3.

Configuración predeterminada de fábrica: Activar

- LDAP-SSL:
Aplicar cifrado SSL/TLS a la comunicación que use LDAP.

Configuración predeterminada de fábrica: Activar

- syslog-SSL:
Aplicar cifrado SSL/TLS al enviar registros de auditoría.

Configuración predeterminada de fábrica: Activar

- Verificar la firma del certificado del servidor de terceros:
Validar el certificado del servidor con el que se esté comunicando.

Configuración predeterminada de fábrica: Desactivar

- TLS1.2: Usar solo TLS1.2.

Configuración predeterminada de fábrica: Activar

- TLS1.3: Usar solo TLS1.3.

Configuración predeterminada de fábrica: Activar



Nivel de Encriptación

La eficacia del cifrado puede definirse en uno de tres niveles.

Configuración predeterminada de fábrica: Compr. baja

Certificado del dispositivo

Estado del Certificado

Muestra el estado del certificado necesario para la comunicación SSL/TLS. Haga clic en la tecla [Seleccionar] para instalar el certificado.

Información del Certificado

Si se ha instalado el certificado del dispositivo, haga clic en la tecla [Mostrar] para mostrar la información del certificado.

Seleccionar certificado del dispositivo

Haga clic en la tecla [Seleccionar] para visualizar los certificados de dispositivo que ya han sido registrados. Seleccione alguno de ellos.



Configuración S/MIME

Configuración S/MIME

Establece si se usará o no S/MIME para escanear el correo electrónico.

Configuración predeterminada de fábrica: Desactivar

Certificado del dispositivo

Estado del Certificado

Muestra el estado del certificado necesario para el envío mediante S/MIME. Si desea instalar el certificado, haga clic en la tecla [Seleccionar].

Configuración de firma

Firmar correo electrónico

Active "Firmar correo electrónico" para utilizar una firma.

Configuración predeterminada de fábrica: Siempre activado

Algoritmo de la Firma

Defina el algoritmo para la firma.

Configuración predeterminada de fábrica: SHA-1

Configuración de cifrado

Cifrar email

Establece el uso de cifrado.

Configuración predeterminada de fábrica: Siempre activado

Cifrar

Seleccione el método que vaya a utilizar para el cifrado.

Configuración predeterminada de fábrica: AES-128

Deshabilita el envío a las direcciones en las que no se puede cifrar.

Prohíba la transmisión a direcciones que no puedan cifrarse.

Configuración predeterminada de fábrica: Activar

Información del Certificado

Si se ha instalado el certificado del dispositivo, haga clic en la tecla [Mostrar] para mostrar la información del certificado.

Seleccionar certificado del dispositivo

Haga clic en la tecla [Seleccionar] para visualizar los certificados de dispositivo que ya han sido registrados. Seleccione alguno de ellos.



Este ajuste sólo se puede ajustar en las páginas web.



Ajustes IPsec

IPsec se puede utilizar para la transmisión o recepción de datos en la red.

Cuando se utiliza IPsec, pueden enviarse y recibirse datos de manera segura sin necesidad de configurar el cifrado de paquetes IP en un navegador Web o en otra aplicación de nivel superior.

Cuando active esta configuración, tenga en cuenta lo siguiente.

- Puede tardar algún tiempo en reflejarse en la configuración de la máquina y durante ese tiempo no podrá conectarse a la máquina.
- Si las opciones de configuración del modo de configuración (versión Web) no están seleccionadas correctamente, puede que no se permita conectar con la máquina o puede que la configuración no permita imprimir, escanear o visualizar el modo de configuración (versión Web). En ese caso, anule la selección de dicha opción y cambie las Configuraciones del sistema (en páginas Web).

Configuración de Condiciones

Ajustes IPsec

Establece si se usará IPsec para la transmisión.

Configuración predeterminada de fábrica: Desactivar

Ajustes IKEv1

Clave precompartida

Introduzca la clave precompartida que ha de utilizarse para IKEv1.

Tiempo de validez de SA (tiempo)

Defina el tiempo de validez de SA.

Configuración predeterminada de fábrica: 28800 segundos

Tiempo de validez de SA (tamaño)

Defina el tamaño del tiempo de validez de SA.

Configuración predeterminada de fábrica: 28800 KB

Tiempo de validez de IKE

Defina el tiempo de validez de IKE.

Configuración predeterminada de fábrica: 30 segundos



Reglas IPsec

Se muestran las reglas IPsec registradas.

Para agregar una nueva regla, haga clic en la tecla [Agregar].

Para borrar una regla, seleccione la regla que desee borrar y haga clic en la tecla [Eliminar].

Registro de reglas IPsec

Nombre de la regla

Introduzca un nombre para la regla IPsec.

Prioridad

Ajuste el nivel de prioridad.

Configuración predeterminada de fábrica: 1

Seleccione el Nombre de la Regla que será el Modelo de Registro

Si hay una regla registrada anteriormente que sea similar a la regla que desee crear, se puede crear una nueva regla basada en la registrada.

Dirección del dispositivo

Defina el tipo de dirección IP que debe utilizarse en la máquina y el número de puerto (para IPv6, defina el número de puerto / la longitud del prefijo).

Dirección del cliente

Defina el tipo de dirección IP de destino y el número de puerto (para IPv6, defina el número de puerto / la longitud del prefijo).

Protocolo

Introduzca el protocolo que ha de utilizarse.

Configuración predeterminada de fábrica: TCP

Modo filtro

Configure las opciones para el método de autenticación utilizado para IPsec.

Configuración predeterminada de fábrica: IPsec

Encriptación IPsec

Configure las opciones para el método de autenticación utilizado para IPsec.

ESP

Seleccione la opción para utilizar la autenticación ESP.

Configuración predeterminada de fábrica: Activar

Permitir la Comunicación sin utilizar ESP

Especifique si se permite o no una comunicación que no emplee ESP.

Configuración predeterminada de fábrica: Activar

AH

Seleccione la opción para utilizar la autenticación AH.

Configuración predeterminada de fábrica: Desactivar

Permitir la Comunicación sin utilizar AH

Especifique si se permite o no una comunicación que no emplee AH.

Configuración predeterminada de fábrica: Desactivar



Función de Administración de Documentos

Todos los datos de imagen transmitidos (tanto enviados como recibidos por transferencia de facsímil o de correo electrónico) pueden reenviarse a cualquier destino.

Nombre de lista	Ajustes
Configuración de Destino de Reenvío (Enviar Datos)	
Reenviar Datos de Envío	Configure un destino al cual reenviar los datos de envío. Configuración predeterminada de fábrica: Desactivar
Cor.ele./Carpeta de red/FTP/Escritorio	Seleccione un tipo de reenvío para los datos de imagen recibidos o enviados. Una vez establecido, seleccione el destino desde la libreta de direcciones. Puede introducir directamente una dirección de correo electrónico. • Formato: Seleccione el formato de archivo para el direccionamiento interno.
Borrar ajustes	Libera la configuración de destino.
Form. Archivo	Seleccione el formato de archivo para el direccionamiento interno.
Configuración de Destino de Reenvío (Datos Recibidos)	
Reenviar los Datos Recibidos	Configure un destino al cual reenviar los datos recibidos. Configuración predeterminada de fábrica: Desactivar
Cor.ele./Carpeta de red/FTP/Escritorio	Seleccione un tipo de reenvío para los datos de imagen recibidos o enviados. Una vez establecido, seleccione el destino desde la libreta de direcciones. Puede introducir directamente una dirección de correo electrónico. • Formato de archivo: Seleccione el formato de archivo para el direccionamiento interno.
Borrar ajustes	Libera la configuración de destino.
Form. Archivo	Seleccione el formato de archivo para el direccionamiento interno. Configuración predeterminada de fábrica: TIFF (Varios)



Aunque se utilice la función de escáner "[AJUSTAR AUTOMÁTICAMENTE DATOS DE ESCANEADO SESGADO \(SESGADO AJUSTE\) \(página 6-152\)](#)", los resultados de la corrección no se reflejarán.



Ajuste de impresión de patrón oculto

Seleccione Ajuste de impresión de patrón oculto.

La función de impresión de patrón oculto es eficaz para impedir la realización de copias no autorizadas, ya que el texto especificado aparece en el fondo de las hojas imprimidas.

Config. de Estado Inicial

Ajustes Predeterminados

Elemento	Descripción
Ajuste de impresión de patrón oculto	Se puede imprimir un patrón con esta configuración. Configuración predeterminada de fábrica: Todos No Válidos
Exposición	Seleccione una exposición. Configuración predeterminada de fábrica: Estándar
Tamaño del tipo de letra	Seleccione un tamaño de fuente. Configuración predeterminada de fábrica: 48 puntos
Ángulo	Seleccione un ángulo de caracteres. Configuración predeterminada de fábrica: 0°
Estilo de fuente	Seleccione la configuración estándar o cursiva de los caracteres. Configuración predeterminada de fábrica: Estándar
Patrón de camuflaje	Establezca un patrón de camuflaje. Configuración predeterminada de fábrica: Patrón 1
Método impresión	Seleccione un patrón de visualización de caracteres. <ul style="list-style-type: none">• Resaltado de Caracteres• El fondo queda resaltado. Configuración predeterminada de fábrica: Positivo



Config. contenido impr.

Elemento	Descripción
Predefinir palabra	Le permiten seleccionar una cadena de caracteres prefijados. Se pueden seleccionar las siguientes cadenas de caracteres. • NO COPIAR, Prohibición de Copia, Sólo Uso Interno, Manipular con Cuidado, CONFIDENCIAL, Copia No Válida, IMPORTANTE, COPIAR Configuración predeterminada de fábrica: Activar, Copiadora
Texto preconfigurado	Seleccione una cadena almacenada de caracteres prefijados. Se hace caso omiso de esta configuración si está activada la opción [Entrada directa]. • NO COPIAR, Prohibición de Copia, Sólo Uso Interno, Manipular con Cuidado, CONFIDENCIAL, Copia No Válida, IMPORTANTE, COPIAR
Impresión de información	Permite la impresión simultánea de los siguientes juegos de información. • Número de serie, ID de Trabajo de Cuenta, Nombre de Usuario/Núm. de Usu., Número de Copia de Control, Fecha y Hora Configuración predeterminada de fábrica: Todos No Válidos
Desactivar la Entrada Directa	Establezca si se activará la entrada directa de los caracteres de impresión para la impresión en bloque de tonos en cada modo. Configuración predeterminada de fábrica: Desactivar

Contraste

Establezca un contraste de caracteres.

El negro se pueden establecer en cualquiera de los 9 niveles.

Configuración predeterminada de fábrica: 5

Registro de texto personalizado

Almacena los caracteres de impresión creados por el usuario. Pueden memorizarse hasta 30 caracteres.



Impresión de la información de rastreo

Imprime la información de rastreo de la parte superior o inferior de las páginas impresas cuando se ejecuta un trabajo de copia o impresión.

Esta función imprime de manera forzada la información de rastreo especificada previamente a fin de impedir una copia no autorizada.

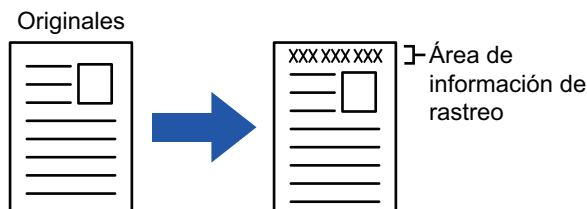

Elemento	Descripción
Configuración de impresión de la información de rastreo	Establezca esta opción para imprimir la información de rastreo. Configuración predeterminada de fábrica: Desactivar
Inform. de impresión	Puede imprimirse la siguiente información. <ul style="list-style-type: none"> Número de serie, caracteres, ID de Trabajo de Cuenta, Nombre de Usuario/Núm. de Usu., Fecha y Hora Configuración predeterminada de fábrica: Número de Serie: Habilitar, Texto: Desactivar, ID de trabajo de cuenta: Habilitar, Nombre de inicio de sesión/Número de usuario: Activar, Fecha/hora: Activar
Posición	Establezca una posición de impresión en cada página. Configuración predeterminada de fábrica: Imprimir el lado superior del papel: Deshabilitar, Imprimir lado inferior del papel: Habilitar, Imprimir lado izquierdo del papel: Habilitar, Imprimir lado derecho del papel: Desactivar, ajuste de posición: 1 (exterior)
Tamaño del tipo de letra	Defina el tamaño de los caracteres que vaya a imprimir. Configuración predeterminada de fábrica: Medio
Seleccionar el trabajo a imprimir	Establezca un trabajo para imprimir la información de rastreo. Configuración predeterminada de fábrica: Todo activado



- Si se especifica esta función junto con otra función de composición de imagen, la información de rastreo se imprime en la parte superior.
- La información que se añade en la impresión o la imagen de vista previa del ID de trabajo de cuenta y la fecha/hora se muestran del modo descrito a continuación.
 ID de trabajo de cuenta: 00000
 Fecha/hora: DD/MM/AAAA hh:mm



Registro de auditoría

Se crean y guardan registros para distintos eventos relacionados con las funciones y la configuración de seguridad.

Los registros de auditoría se crean y guardan en inglés. No obstante, los valores de configuración como los nombres de archivo introducidos desde fuentes externas se guardan tal cual.

Los registros de auditoría guardados en el almacenamiento interno pueden ser exportados por un administrador a un PC en forma de archivos TSV.

Se puede seleccionar el almacenamiento interno o un servidor externo como destino para guardar registros de auditoría.



Si se llena el espacio para guardar internamente los registros de auditoría, los registros se sobrescriben empezando por los más antiguos.

Registro de auditoría

"Registro de auditoría" puede ejecutarse del siguiente modo.

En "Ajustes (administrador)", seleccione [Configuraciones del sistema] → [Configuración de Seguridad] → [Registro de auditoría]

Seleccione "Control de seguridad", "Configuración de Almacenamiento/Envío" o "Guardar/eliminar registro de auditoría".

Configuración predeterminada de fábrica: Desactivar

Configuración de Almacenamiento/Envío

"Configuración de Almacenamiento/Envío" se puede ejecutar del siguiente modo.

En "Ajustes (administrador)", seleccione [Configuraciones del sistema] → [Configuración de Seguridad] → [Registro de auditoría] → [Configuración de Almacenamiento/Envío]

A continuación, ajuste la configuración de almacenamiento y transmisión.

Configuración predeterminada de fábrica: Almacenamiento unidad local: Activar, Envío servidor: Desactivar, Activar SSL/TLS: Desactivar, Número de puerto: 514, Número de puerto (usar SSL/TLS): 6514

Guardar/eliminar registro de auditoría

"Guardar/eliminar registro de auditoría" puede ejecutarse del siguiente modo.

En "Ajustes (administrador)", seleccione [Configuraciones del sistema] → [Configuración de Seguridad] → [Registro de auditoría] → [Guardar/eliminar registro de auditoría]

Seleccione "Guardar registro de auditoría" o "Eliminar registro de auditoría".



- "Guardar registro de auditoría" solo se puede ejecutar desde la página web.
- Si ha establecido un alto nivel de seguridad, no se mostrará cuando el registro de auditoría esté desactivado o el almacenamiento esté desactivado.



Especificaciones de los registros de auditoría

Si el registro de auditoría se guarda en un servidor externo, el registro de auditoría se guardará temporalmente en el área de memoria intermedia reservada en el almacenamiento interno hasta que la transmisión al servidor externo sea satisfactoria.

- Los registros de auditoría que sean correctamente enviados al servidor externo se borrarán del área de memoria intermedia.
- Si la transmisión al servidor externo falla, se mostrará un mensaje de advertencia en el panel de control y en la pantalla de la página web, y la transmisión se reintentará periódicamente hacia el servidor externo hasta que sea satisfactoria.

Los eventos de auditoría y la información almacenada en el registro de auditoría se muestran en la tabla siguiente.



Si se apaga la alimentación de la máquina mediante algún método distinto al procedimiento descrito en el manual de usuario o debido a un fallo del suministro eléctrico, el evento [Fin Auditoría] no se podrá registrar. Asegúrese de apagar la alimentación de esta máquina según el procedimiento correcto. También le recomendamos usar un sistema de alimentación ininterrumpida (SAI) por si ocurre algún suceso imprevisto, como una interrupción del suministro eléctrico.

Nombre del evento	Fecha y hora ^{*1}	Interfaz operativa ^{*2}	Nombre de Usuario	Resultado ^{*3}	Información adicional
Inicio auditoría	Sí	N/A	N/A	Sí	Motivos del inicio Inicio normal: alimentación principal encendida, panel SW presionado, reiniciar, temporizador, fax, red, retirada del papel de fax de la bandeja de desechos de papel, otros Otros: borrado seguridad
Fin auditoría	Sí	N/A	N/A	Sí	N/A
Finalización trabajo	Sí	Sí	Propietario trabajo (SISTEMA)	Sí	Nombre del trabajo acabado
I&A correcto	Sí	Sí	La cadena introducida como su nombre de usuario	N/A	Dirección IP del origen del inicio de sesión 127.0.0.1 para el panel de control
I&A erróneo	Sí	Sí	La cadena introducida como nombre de usuario	N/A	Dirección IP del origen del inicio de sesión 127.0.0.1 para el panel de control
Agregar usuario	Sí	Sí	Usuario que lo agregó	Sí	Nombre de usuario agregado
Fin de la sesión	Sí	Sí	La cadena introducida como su nombre de usuario	N/A	Finalización activa/ Tiempo de Espera
Cambiar contraseña	Sí	Sí	El usuario que realizó el cambio	Sí	Nombre de usuario del usuario cuya contraseña se ha cambiado
Cambiar nombre de usuario	Sí	Sí	El usuario que realizó el cambio	Sí	Nombre de usuario tras el cambio
Eliminar usuario	Sí	Sí	Usuario que lo eliminó	Sí	Nombre de usuario eliminado (TODOS si se han eliminado todos los usuarios)
Agregar grupo de autoridad	Sí	Sí	Usuario que lo agregó	Sí	Grupo de autoridad agregado
Cambiar función	Sí	Sí	El usuario que realizó el cambio	Sí	<ul style="list-style-type: none"> • Nombre de usuario del usuario cuyo grupo de autoridad se ha cambiado • Nombre del grupo de autoridad cambiado



Nombre del evento	Fecha y hora*1	Interfaz operativa*2	Nombre de Usuario	Resultado*3	Información adicional
Cambiar configuración de grupo de autoridad	Sí	Sí	El usuario que realizó el cambio	Sí	Ajustes de privilegios cambiados Nombre de grupo
Agregar grupo de límites de páginas	Sí	Sí	Usuarios con funciones adicionales	Sí	Nombre de los grupos de límites de páginas adicionales
Eliminar grupo de límites de páginas	Sí	Sí	Usuarios cuyas funciones se han eliminado	Sí	Nombre de los grupos de límites de páginas eliminados
Cambiar ajuste de grupo de límite de páginas	Sí	Sí	Usuarios que han cambiado los ajustes	Sí	Nombre de los grupos de límites de páginas cambiados
Cambiar ajuste de hora	Sí	Sí	El usuario que realizó el cambio	Sí	N/A
Cambiar ajuste	Sí	Sí	Usuario que realizó el cambio ("PorPolítica" cuando se aplica la política AD)	Sí	<ul style="list-style-type: none"> Elementos de ajuste cuyos valores de ajuste se han cambiado Valor establecido tras el cambio
Recuperación firmware	Sí	N/A	N/A	Sí	<ul style="list-style-type: none"> Nombre del firmware Versión del firmware tras la recuperación
Ejecutar rechazo	Sí	N/A	N/A	Sí	Nombre distintivo del firmware o aplicación OSA integrada
Fallo de comunicación TLS, IPsec (Fallo com) * El colaborador de la comunicación es distinto del servidor de auditoría	Sí	N/A	Usuarios que se están comunicando	N/A	<ul style="list-style-type: none"> Dirección IP del iniciador de la comunicación Dirección IP del colaborador de la comunicación Dirección de la comunicación Motivo del fallo
Modificar libreta direcciones	Sí	Sí	Usuario que realizó la actualización	Sí	<ul style="list-style-type: none"> A la hora de la adición: ID de gestión interna y nombre del destino de la entrada agregada Al eliminar/cambiar: ID de gestión interna de la entrada eliminada/cambiada
Actualización del firmware	Sí	Sí	Usuario que realizó la actualización	Sí	<ul style="list-style-type: none"> Nombre del firmware Versión del firmware antes de la actualización Versión del firmware después de la actualización
Detectada intrusión/ataque	Sí	N/A	N/A	Sí	<ul style="list-style-type: none"> Direcciones IP que han sido bloqueadas Cuando se alcanza el número máximo de detecciones, se agrega "alcanza el límite".
Liberar direcc denegadas	Sí	Sí	Usuarios que han sido liberados	Sí	Direcciones IP liberadas
Invocar aplicación EAM	Sí	N/A	N/A	Sí	Iniciando aplicación de cuentas externas Sharp OSA Información adicional: Dirección IP y nombre de la aplicación del servidor de cuentas externas Sharp OSA
Prueba CSRF	Sí	Red	N/A	N/A	Dirección IP atacante



Nombre del evento	Fecha y hora*1	Interfaz operativa*2	Nombre de Usuario	Resultado*3	Información adicional
Activando aplicaciones OSA integradas	Sí	Sí (N/A para aplicaciones de firmware)	Usuarios que han activado la función (administrador predeterminado para la instalación y actualización a través del Portal de la aplicación, sistema para la actualización del firmware) para la instalación y actualización desde el Portal de la aplicación, "sistema" para la actualización del firmware)	Sí	<ul style="list-style-type: none"> Nombre de la aplicación Detalles de la conexión (dirección IP donde se realizó la operación de activación) (127.0.0.1 para el panel de control))
Enviar Dest externo	Sí	Sí	Usuarios que lo han enviado	Sí	Dirección de destino del correo electrónico/Dirección IP/Ruta de la carpeta SMB
Impresión Web Push	Sí	Sí	Usuarios de la función	Sí	Dirección IP desde la que se descargó el archivo
Cambiar ajuste del servicio	Sí	Sí	Usuarios que han cambiado los ajustes	Sí	Ajustes cambiados y sus valores
Cambiar al modo de servicio	Sí	Sí	Servicio	Sí	N/A
Ejecutando en modo de servicio	Sí	Sí	Servicio	Sí	Valores de ajuste cambiados
Autenticación de usuario de la cuenta externa Sharp OSA	Sí	Sí	La cadena introducida como su nombre de usuario	Sí	N/A
Escaneo de virus programado	Sí	N/A	N/A	Correcto/Erróneo	<p>En caso de erróneo, el motivo</p> <ul style="list-style-type: none"> Interrupción de la ejecución del escaneo debido a que se ha apagado la alimentación Interrupción del escaneo Cualquier otro motivo Interrupción de la ejecución del escaneo debido a un motivo distinto de los anteriores Escaneo erróneo debido a errores distintos de los anteriores
Escaneo de virus a petición	Sí	Ope/Web	Usuarios que han solicitado la ejecución del escaneo	Correcto/Erróneo	<p>En caso de erróneo, el motivo</p> <ul style="list-style-type: none"> Interrupción de la ejecución del escaneo debido a que se ha apagado la alimentación Interrupción del escaneo Cualquier otro motivo Interrupción de la ejecución del escaneo debido a un motivo distinto de los anteriores Escaneo erróneo debido a errores distintos de los anteriores



Nombre del evento	Fecha y hora* ¹	Interfaz operativa* ²	Nombre de Usuario	Resultado* ³	Información adicional
Detección de virus	Sí	N/A	N/A	Siempre "Correcto"	Uno de los siguientes • Firmware • Datos entrantes • Datos salientes • Datos almacenados • Aplicación OSA Nombre de identificación de los datos (nombre de archivo, etc., si se puede obtener; N/A si no es posible) Nombre de identificación del virus
Actualización de patrón automática	Sí	N/A	N/A	Correcto/Erróneo	En caso de erróneo, el motivo • Conexión errónea con el servidor • Error al descargar el archivo de patrón • Hora de ajuste del sistema incorrecta • Escaneo erróneo debido a errores distintos de los anteriores
Actualización de patrón a petición	Sí	Ope/Web	Usuarios que han solicitado la implementación de la actualización	Correcto/Erróneo	En caso de erróneo, el motivo • Conexión errónea con el servidor • Error al descargar el archivo de patrón • Hora de ajuste del sistema incorrecta • Escaneo erróneo debido a errores distintos de los anteriores
Cambiar ajuste	Sí	Sí	Usuarios que han cambiado los valores de ajuste	Correcto/Erróneo	Elementos de ajuste y valores para la página web (Configuración de detección de virus)

* 1 La fecha y hora en que ocurrió el evento se muestran en el formato ampliado de ISO 8601.

* 2 Se muestra Ope/Web/sNet como interfaz operativa. Sin embargo, si es "N/A" en la tabla, se escribirá como "N/A".

* 3 Se mostrará Correcto/Erróneo como resultado del evento.



Gestión de certificados

Gestión del certificado del dispositivo

Importar

Importe el certificado/clave privada.



Este ajuste sólo se puede ajustar en las páginas web.

Exportar

Exporte el certificado/clave privada.



Este ajuste sólo se puede ajustar en las páginas web.

Información del Certificado

Muestra el estado del certificado.

Creación de certificado y clave privada



Este ajuste sólo se puede ajustar en las páginas web.

Nombre (obligatorio)

Introduzca el nombre que ha de utilizarse.

Organización

Introduzca el nombre de la organización.

Unidad Organizativa

Introduzca el nombre de la unidad dentro de la organización.

Ciudad / Localidad

Introduzca la ciudad o la localidad.

Estado / Provincia

Introduzca el estado o provincia.

País / Región (obligatorio)

Introduzca el código de país.

Dirección del Remitente

Introduzca la dirección de correo electrónico del remitente.



Fecha de Comienzo del Certificado

Introduzca la fecha y hora de inicio del certificado.

Período de Validez del Certificado

Introduzca la fecha de caducidad del certificado.

Información del Certificado

Introduzca la información del certificado.

Gestión de la Solicitud de firma de certificado (CSR)

Instalar

Instala el certificado.

Información del Certificado

Muestra el estado del certificado.

Realizar solicitud de firma de certif. (CSR)

Nombre (obligatorio)

Introduzca el nombre que ha de utilizarse.

Organización

Introduzca el nombre de la organización.

Unidad Organizativa

Introduzca el nombre de la unidad dentro de la organización.

Ciudad / Localidad

Introduzca la ciudad o la localidad.

Estado / Provincia

Introduzca el estado o provincia.

País / Región (obligatorio)

Introduzca el código de país.

Dirección del Remitente

Introduzca la dirección de correo electrónico del remitente.

Fecha de Comienzo del Certificado

Introduzca la fecha y hora de inicio del certificado.

Período de Validez del Certificado

Introduzca la fecha de caducidad del certificado.

Información del Certificado

Introduzca la información del certificado.



Gestión de certificados CA

Importar

Importa el certificado.

Información del Certificado

Muestra el estado del certificado.



Ahorro de Energía

Configuración de bajo consumo

El consumo de energía de la máquina se puede reducir con la Configuración del modo de bajo consumo. Aunque la configuración de cada función se puede cambiar por separado, la máquina tiene el "Modo personalizado" y el "Modo de bajo consumo" para permitir el cambio simultáneo de las opciones de configuración.

Visualiza la pantalla Función de recomendación ecológica

Se pueden mostrar las funciones de recomendación de bajo consumo, como la impresión a dos caras y N-Up durante la copia, la impresión de archivo de documentos y la impresión directa.

Los valores de configuración aplicados por cada modo son los siguientes.

Ahorro de Energía	Modo personalizado	Modo de bajo consumo
Configuración de Modo Pre calentamiento	1 minuto	1 minuto
Desactivar la visualización del panel durante el modo de pre calentamiento	Encendido	Encendido
Temporizador de desconexión Auto.	Hora de transición fija.: 11 min. (para Europa) 1 min. (excepto para Europa)	Hora de transición fija.: 1 min.
Activar modo desconexión auto de energía en cuanto termine el trabajo remoto.	Encendido	Encendido
Nivel de consumo en modo de suspensión	Consumo bajo	Consumo bajo
Configuración de escaneado de bajo consumo	Encendido	Encendido (Todos los modos excepto copia)

Configuración predeterminada de fábrica: Desactivar



Las opciones de ahorro de energía de la configuración del sistema no se aplican cuando se utilizan los modos personalizado o de bajo consumo.



Mostrar un mensaje para retrasar el tiempo de entrada en modo de precalentamiento / modo de desconexión automática

Establezca si desea que se muestre un mensaje 15 segundos antes de que la máquina entre en modo de precalentamiento o en modo de desconexión automática.

Configuración predeterminada de fábrica: Desactivar

Configuración del modo

Esta función le permite establecer la función de bajo consumo de inmediato. Existe el "Modo personalizado" y el "Modo de bajo consumo".

Elemento	Descripción
Modo personalizado	Permite un manejo sencillo de la máquina con un consumo de energía reducido.
Modo de bajo consumo	Minimiza el consumo de energía de la máquina.

Configuración de Modo Precalentamiento

El tiempo hasta que funciona el modo de precalentamiento es de 1 a 60 minutos en unidades de 1 minuto (BP-50M26 / BP-50M31 / BP-50M36 / BP-50M45 / BP-70M31 / BP-70M36 / BP-70M45), Establecido en el rango de 1 a 120 minutos (BP-50M55 / BP-50M65 / BP-70M55 / BP-70M65).

El modo de precalentamiento se activará cuando transcurra el tiempo especificado después de terminar la impresión, sin que se realice ninguna otra operación. Esta función reduce los gastos de electricidad, al mismo tiempo que ayuda a preservar los recursos naturales y a reducir la contaminación.

Seleccione el tiempo que considere necesario en su lugar de trabajo.

El panel de visualización puede apagarse en el modo de precalentamiento.

Configuración predeterminada de fábrica: 1 minuto



El modo de precalentamiento no puede desactivarse.

Desactivar la visualización del panel durante el modo de precalentamiento

Defina si las luces del panel de control se apagan en modo de precalentamiento.

Configuración predeterminada de fábrica: Activar



Activar modo desconexión auto de energía en cuanto termine el trabajo remoto.

Esta opción funciona en el modo de desconexión automática de la corriente. Cuando la máquina completa un trabajo de impresión recibido desde el ordenador o emite datos de fax recibidos, la máquina pasa inmediatamente al modo de desconexión automática.

Configuración predeterminada de fábrica: Activar

Hora de transición fija.

El tiempo de transición de la desconexión automática es un intervalo fijo.

Cuando se activa esta opción, se desactiva la opción [Cambiar hora transición por hora día.].

Configuración predeterminada de fábrica: Activar, Temporizador de desconexión automática: 1 minuto



En Europa, esta opción no está disponible y la desconexión automática siempre está activada.

Cambiar hora transición por hora día.

Esta función controla la transición al modo de desconexión automática de forma óptima para cada periodo de tiempo; para ello analiza el uso de la máquina de acuerdo con los registros de los trabajos que se hayan obtenido durante un periodo de 4 semanas.

Cuando se activa esta opción, se desactiva la opción [Hora de transición fija.].

Configuración predeterminada de fábrica: Desactivar



- No se modifica la configuración del control de transferencia de imágenes.
- Esto no se vincula con la configuración de programación de encendido/apagado. Si se activan ambas opciones, tiene preferencia la configuración de programación de encendido/apagado.
- Las páginas se cuentan por separado para cada tamaño de papel.
- Cuando el suministro eléctrico de la máquina estaba apagado, no hubo ningún trabajo durante este tiempo.

Transición a modos de ahorro de energía y desconexión automática

Patrón	Tiempo de transición	Promedio de salidas por hora*
Modo1 (Inicio trabajo prior.1)	Tras 1 hora	700 o más
Modo2 (Inicio trabajo prior.2)	Tras 30 minutos	De 150 a 699
Modo3 (Ahorro energía prior.1)	Tras 5 minutos	De 40 a 149
Modo4 (Ahorro energía prior.2)	Tras el periodo de tiempo mínimo	De 0 a 39

* Configuración predeterminada de fábrica



Auto.

Esta función controla la energía de forma óptima para cada periodo de tiempo; para ello analiza el uso de la máquina basado en los registros de los trabajos que se hayan obtenido durante un cierto periodo de tiempo.



Si la máquina no dispone de un registro de trabajos que abarque 4 semanas, la máquina entra en la plantilla2 (Modo3 (Ahorro energía prior.1) entre las 8:00 y las 18:00 horas). Posteriormente, tras ello, entra en Modo4 (Ahorro energía prior.2).

Manual

Puede configurar un patrón para cada banda horaria.

La máquina ya dispone de la plantilla de tres patrones. El patrón de ahorro de energía puede agregarse a los patrones ecológicos originales 1 a 4.

Plantilla de tres patrones

Plantilla	Patrón	Descripción del modo
Plantilla 1	Todo el día "Ahorro energía prior.2"	La máquina funciona en "Modo4 (Ahorro de energía Prioridad2)" todo el tiempo.
Plantilla 2	8.00-18.00 "Ahorro energía prior.1"	La máquina funciona en "Modo3 (Ahorro de energía Prioridad1)" entre las 8:00 y las 18:00, y en "Modo4 (Ahorro de energía Prioridad2)" a otras horas.
Plantilla 3	8.00-18.00 "Inicio trabajo prior.1"	La máquina funciona en "Modo1 (Inicio trabajo prior.1)" entre las 8:00 y las 18:00, y en "Modo4 (Ahorro de energía Prioridad2)" a otras horas.

Nivel de consumo en modo de suspensión

Consumo bajo: La máquina cambia al modo de ahorro de energía, pero tarda algún tiempo en recuperarse.

Reactivación rápida: En comparación con Consumo bajo, el valor del suministro aumenta en cierta medida, pero como resultado la recuperación es más rápida.

Modo del sensor de movimiento (BP-70M31 / BP-70M36 / BP-70M45 / BP-70M55 / BP-70M65)

permite conmutar los modos de ahorro de energía a través del sensor de movimiento.

Configuración predeterminada de fábrica: Consumo bajo



Configuración de escaneado de bajo consumo

Este ajuste mantiene apagada la unidad de fusión cuando realiza una operación que no implica imprimir, como enviar un documento escaneado.

Establezca "Configuración de escaneado de bajo consumo" como y seleccione un modo o pantalla donde activar Configuración de escaneado de bajo consumo.

Se pueden establecer los siguientes modos y pantallas.

- Pantalla de inicio
- Copia
- Envío de Imágenes
- Archivo de Documentos
- Configuraciones del sistema
- Sharp OSA

Configuración predeterminada de fábrica: Activar, Pantalla de inicio: Desactivar, Copia: Desactivar, Envío de Imágenes: Todo activado, Archivo de Documentos: Todo activado, Configuraciones del sistema: Activar, Sharp OSA: Todo activado

Lista de patrones de ahorro de energía

Esta función analiza el uso de la máquina y controla el paso al modo de desconexión automática en función de la frecuencia de uso. Si desea gestionar la energía de la máquina utilizando una lista de patrones de ahorro de energía, seleccione [Manual] en [Configuraciones del sistema] - [Configuración de bajo consumo] - [Cambiar hora transición por hora día.] y seleccione un patrón de actualización automática en la lista desplegable o uno de los patrones ECO originales 1 a 4.

Para analizar automáticamente el uso de la máquina y actualizar el patrón según sea necesario, defina el patrón de actualización automática.

Editar patrón

Defina el patrón Eco original

Elemento	Descripción
Cambiar nombre de patrón	Para cambiar el nombre del patrón, introduzca el nombre deseado.
Patrón a modelar	Seleccione el patrón almacenado en el que desee basar el nuevo patrón. Para copiar la configuración del patrón seleccionado, seleccione [Copiar el patrón seleccionado.].
Aj. ahorro energía	Defina los periodos de tiempo de los modos de máquina. Seleccione un modo del 1 al 4 y seleccione un día de la semana, la hora de inicio y la hora de fin.
Día semana	Defina el día de la semana en el que desee activar el modo seleccionado en el ajuste de ahorro de energía.
Iniciar el Tiempo/Tiempo de complet.	Defina el periodo de tiempo durante el que desee activar el modo seleccionado en el ajuste de ahorro de energía.



Configuraciones de operación en fecha específica

Puede configurar un día en el que tenga un gran volumen de impresión o en el que quiera realizar una operación especial como la "fecha específica" y establecer un patrón de ahorro de energía sólo para esa fecha específica.



La operación de fecha específica se lleva a cabo el día configurado como la fecha específica independientemente de la configuración en el tiempo de transición de desconexión automática (activado o desactivado).

Ficha "Fecha específica"

Puede definirse un periodo de hasta 7 días para Fecha específica. Defina la fecha específica, el patrón de ahorro de energía que se debe aplicar y la operación que se ejecutará si la fecha específica cae en un día festivo.

Elemento	Descripción
Fecha	Configure la fecha en la que desea utilizar la máquina con un patrón específico. Seleccione un día entre 1 y 31 en Cada mes o Fin de cada mes.
Aplicar operación de ahorro de energía	Seleccione el patrón de ahorro de energía que desea aplicar. Utilice la " Ficha "Patrón" (página 9-257) " para especificar los detalles del patrón de ahorro de energía.
Operación para festivo	Configure cómo ha de utilizarse la máquina si la fecha específica predefinida cae en un festivo. Utilice la " Ficha "Festivo" (página 9-258) " para especificar el día como festivo.



- Si una fecha específica que se ha especificado inicialmente coincide con la que se mueve porque cae en un festivo, la configuración de la primera tiene prioridad.
- Si se configuran fechas específicas de las mismas fechas, se utilizan en orden ascendente entre 1 y 7 (números de fecha específica).

Ficha "Patrón"

Esta ficha se utiliza para configurar los detalles de un patrón de ahorro de energía.

Elemento	Descripción
Operación de ahorro de energía	Seleccione el patrón de fecha específica que desea especificar.
Cambiar nombre de patrón	Introduzca un nombre de patrón cuando desee cambiar el nombre de un patrón de fecha específica.
Patrón a modelar	Seleccione un patrón de origen cuando cree un patrón a partir de un patrón guardado o predefinido.
Añadir tarea programada nueva.	Añada una tarea programada.



Ficha "Festivo"

Especifique un festivo. El día que especifique como festivo no será una fecha específica.

Elemento	Descripción
Lista de festivos	Cuando pulse esta opción, se mostrarán las fechas y los días de la semana para los festivos que ha establecido para dos años.
Día de la semana	Utilice esta opción para especificar un día festivo mediante un día de la semana.
Establecer periodo	Utilice esta opción para especificar un festivo mediante una fecha. La opción "Hora registrada finalmente" muestra cuando se guardó el festivo que se guardó con Establecer periodo.

Config. progr. Encendido/Apagado

El panel de control de la máquina se puede encender o apagar a una hora prefijada. Pueden definirse hasta tres (3) patrones. El "Ajuste 1", el "Ajuste 2" y el "Ajuste 3" se ejecutan en esta secuencia si se establecen en el mismo día de la semana o a la misma hora de reloj.



- La función de programación no es compatible con la configuración de gestión de energía en los modos de precalentamiento y de desconexión automática.
- La hora preestablecida para la desconexión está sujeta a las siguientes restricciones:
 - Si la máquina está funcionando debido a la ejecución del trabajo actual o por otro motivo, se apagará cuando el trabajo se haya completado.
 - La máquina no puede recibir trabajos de impresión.
 - La máquina puede recibir trabajos impresos, tales como impresiones de datos de faxes recibidos.
 - Si está habilitada la opción Salida con hora especificada de los datos recibidos, se producen cuando la máquina vuelva a encenderse.
- Si también se habilita la opción de gestión de energía, tienen preferencia las opciones de Config. progr. Encendido/Apagado.
- Si se especifica la misma hora, la configuración se aplica por orden, es decir, "Ajuste 1", "Ajuste 2" y "Ajuste 3".
- No se produce la desconexión en los siguientes casos:
 - "Borrado Automático Al Encender" está en curso.
 - Cuando están en curso la optimización de la unidad local o un reinicio tras una modificación del modo de configuración.
 - La hora de conexión o desconexión preestablecida es un minuto después de que se acepte la configuración.



Ahorro de Tóner En Modo

Este modo se utiliza para reducir el consumo de tóner.

El consumo de tóner puede establecerse para cada trabajo de impresión de "Copiar", "Impresora" e "Impres. (Archivo Docum.)".

Se pueden seleccionar tres niveles para el consumo de tóner.

- Ahorro de tóner1 (Consumo de tóner: Alto)
- Ahorro de tóner2 (Consumo de tóner: Medio)
- Ahorro de tóner3 (Consumo de tóner: Bajo)

Configuración predeterminada de fábrica: Todos No Válidos



Es posible que algunos elementos no se muestren en función del país y la región.



Control del sistema

Registro de trabajos

Ver el Registro del Trabajo

Visualiza el registro de un trabajo ejecutado en la máquina.

Seleccione un elemento y un periodo que visualizar y, a continuación, pulse la tecla [Mostrar].

Configuración predeterminada de fábrica: Registro de trabajos: Todo activado

Función de registro de trabajos

Borra o almacena el registro de un trabajo ejecutado en la máquina.

Defina el número de trabajos de [El nº de reg. de trab. a notificar por e-mail] y haga clic en [Almacenar].

Pulse la tecla [Borrar] para borrar el registro del trabajo.

Configuración predeterminada de fábrica: El nº de reg. de trab. a notificar por e-mail: 50000



Puede guardar el registro de trabajos seleccionando [Registro de trabajos] en el modo de configuración (versión Web).

Importar/exportar datos (formato CSV)

Puede importar o exportar datos.

Exportar configuración

Exportar tipo de configuración

Seleccione los datos que se van a exportar desde la libreta de direcciones o la información de usuario registrada.

Cuando haya seleccionado los datos, haga clic en la tecla [Ejecute]. Los datos se exportarán en formato CSV.

Configuración predeterminada de fábrica: Libreta de direcciones: Activado, Información de registro del usuario: Desactivado

Importar configuración

Importar configuración desde archivo

Puede importar en la máquina datos que se habían exportado en formato CSV.



Copias de seguridad para almacenamiento

La información de la libreta de direcciones y la información de usuario almacenadas en la máquina pueden grabarse en un dispositivo de memoria USB y recuperarse de él.

Para utilizar la máquina con el fin de manipular un archivo, inserte primero el dispositivo de memoria USB en la máquina. Si necesita seleccionar opciones en la página web, utilice el ordenador para manipular el archivo.

Exportar configuración

Exporta datos.

Configuración predeterminada de fábrica: Todos No Válidos

Importar configuración

Importa datos en la máquina.



Cuando está activado [Ajustes de política de contraseñas], las siguientes cuentas de usuario no se tienen en cuenta para la importación.

- Las cuentas de usuario que no tienen una longitud mínima de contraseña.
- Cuando está activado [Habilitar normas para crear contraseñas], las cuentas de usuario que no coincidan totalmente con este ajuste.
- Las cuentas de usuario que hayan sido elegidas para un nuevo registro cuando esté activado [Prohibir la reutilización del nombre de cuenta del usuario eliminado].

Clonar Dispositivo

Guarda la información de configuración de la máquina en formato XML y copia la información en otra máquina. Esto le ahorrará tener que repetir todo el proceso de configuración de las mismas opciones en otras máquinas. Para utilizar la máquina con el fin de manipular un archivo, inserte primero el dispositivo de memoria USB en la máquina. Si necesita seleccionar opciones en la página web, utilice el ordenador para manipular el archivo.

Exportar configuración

Exporta datos.

Configuración predeterminada de fábrica: Todos No Válidos

Importar configuración

Importa datos en la máquina.



- Para los modelos que se pueden importar, póngase en contacto con la tienda en la que haya adquirido el producto.
- Los siguientes datos no se copiarán cuando realice el clonado de dispositivo:
 - Los elementos de lista de impresión y reenvío de fax.
 - Los elementos de visualización de recuento y estado de dispositivo.
 - Dirección IP de la máquina, nombre de dispositivo, contraseña de administrador, nombres de remitente para envío de imágenes y otra información específica de la máquina.
 - Valores de ajuste exclusivos de cada hardware, como el contraste de la pantalla/posición de ajuste del encuadernado con grapas



Reenvío de libreta de direcciones

Reenvíe los datos almacenados en la libreta de direcciones de la máquina a otra máquina.

Para reenviar los contenidos de la libreta de direcciones, introduzca la dirección IP de la máquina de destino y la contraseña del administrador de dicha máquina y toque la tecla [Ejecutar].

Backup del Archivo de datos

Puede hacer una copia de seguridad de un archivo guardado con Archivo de Documentos y restaurar el archivo de la copia de seguridad en la máquina.



Las copias de seguridad de los datos de archivo se utilizan desde el modo de configuración (versión web).

Exportar configuración

Seleccione la carpeta de la que desee hacer una copia de seguridad y haga clic en [Ejecute]. Los archivos se guardarán en su ordenador.

Elemento	Descripción
Índice	Los nombres de carpeta que se muestran pueden filtrarse por índice.
Mostrar Elementos	Defina el número de archivos que se deben mostrar.

Importar configuración

Puede restaurar en la máquina un archivo que se guardó con "Exportar configuración". Escriba un máximo de 200 caracteres para la ruta del archivo guardado en "Importar configuración desde archivo" y haga clic en [Ejecute].

Configuración del restablecimiento

Restaurar Valores Predeterminados de Fábrica

Restablece las opciones actuales (las seleccionados en el modo de configuración) a la configuración predeterminada de fábrica. Si desea crear un registro de las opciones actuales antes de restablecerlas, imprima las opciones actuales seleccionando [Estado] en "Ajustes (administrador)" → [Lista de datos] → [Lista por administrador].



Una vez modificada la configuración, los cambios serán efectivos tras reiniciar la máquina. Para reiniciar la máquina, consulte "[CONEXIÓN DE LA ALIMENTACIÓN \(página 1-11\)](#)".

Restablecer NIC

Devuelve todos los elementos de "Ajustes de red" a los valores predeterminados de fábrica.



Optimización de una unidad local

Se pueden definir varios dispositivos montados en la máquina.

Esta función optimiza la unidad local de la máquina mediante la desfragmentación de los datos. Si hay un trabajo en marcha, aparecerá un mensaje y la optimización no comenzará hasta que no termine el trabajo. Durante la optimización, no se puede hacer lo siguiente:

- Acceder al modo de configuración (versión Web) ni recibir datos de impresión.
- Usar teclas del panel de control.
- Apagar la máquina con el interruptor principal de encendido.
- Desconectarse automáticamente.

Una vez finalizada la optimización, la máquina volverá a iniciarse.



Cuando la función de archivo de documentos se usa con frecuencia y la salida de los archivos parece algo lenta, la optimización del disco duro puede mejorar el rendimiento.



Estado y alertas por correo electrónico

Mensaje de estado

Selecciona la configuración de la función de estado del correo electrónico estándar o la función de estado del correo electrónico avanzada.

La función de estado del correo electrónico puede transmitir la información de estado de la máquina a la dirección almacenada.

Estándar

Establece por separado la lista 1 de direcciones del estado del correo electrónico, la lista 2 de direcciones del estado del correo electrónico y la lista de direcciones del distribuidor del estado del correo electrónico.

Elemento	Descripción
Dir. corr. el.	Introduzca la dirección de correo electrónico de destino para la transmisión de la información de estado de la máquina. Si se introducen varias direcciones, han de separarse entre sí mediante un punto y coma (;) o una coma (,).
Enviar ahora	Al pulsar, el mensaje de estado se envía al destino de la lista de direcciones de correo electrónico.
Enviar según Programación 1	Si está marcado como <input checked="" type="checkbox"/> , se envía un correo electrónico periódicamente conforme a la programación prefijada.
Enviar según Programación 2	Si está marcado como <input checked="" type="checkbox"/> , se envía un correo electrónico periódicamente conforme a la programación prefijada.
Tarea programada	Seleccione una programación para enviar correos electrónicos.

Avanzado

Configuración de solicitud de mensaje de estado por correo electrónico

Elemento	Descripción
Solicitud de mensaje de estado por correo electrónico	Solicitud de mensaje de estado por correo electrónico puede ser activado.
Servidor POP3	Introduzca la dirección IP o el nombre de host del servidor POP3.
Número de Puerto	Introduzca el número de puerto del servidor POP3. Configuración predeterminada de fábrica: 110
Autenticación POP	El protocolo de autenticación (incluido APOP) se utiliza para la autenticación con el servidor POP3. Configuración predeterminada de fábrica: Desactivar
Nombre de Usuario	Introduzca el nombre de usuario. La cuenta de usuario especial es necesaria para la transmisión bidireccional del estado del correo electrónico.
Contraseña	Introduzca la contraseña. Para cambiar la contraseña, configure [Cambiar contraseña] como <input checked="" type="checkbox"/> .
Intervalo de comprobación	Introduzca el intervalo de polling para el servidor POP3. El valor predeterminado es de cinco minutos.
Habilitar SSL	Cuando SSL/TLS está activado <input checked="" type="checkbox"/> , la comunicación cifrada se realiza como POP sobre SSL/TLS o POP sobre TLS mediante comando STLS. Por tanto, el servidor debe admitir POP sobre SSL/TLS o comandos STLS. Para POP sobre SSL/TLS, establezca el número de puerto de POP sobre SSL/TLS en "Número de Puerto". Para permitir la comunicación POP sobre TLS, establezca como "Número de Puerto" el mismo número de puerto que para la comunicación POP3 normal. Configuración predeterminada de fábrica: Desactivar
Prueba de conexión	Pulse el botón [Ejecute] para comprobar la conexión con el servidor POP3.



Mensaje de alerta

Selecciona la configuración de la función de alerta del correo electrónico.

La función de alerta del correo electrónico puede informar sobre un problema de la máquina al administrador o al distribuidor mediante el correo electrónico.

Define por separado Lista 1 de mensajes de alerta por correo electrónico, Lista 2 de mensajes de alerta por correo electrónico y Lista de mensajes de alerta por correo electrónico del distribuidor.

Dir. corr. el.

Introduzca la dirección de correo electrónico de destino para la transmisión del mensaje de alerta. Puede introducir varias direcciones separándolas mediante un punto y coma o una coma.

Ejemplo: aaa@xxxxx.□□□; bbb@xxxxx.□□□

Se enviará un informe por correo electrónico en las siguientes situaciones. Puede establecer individualmente el estado de envío de alertas de cada lista de direcciones. Cuando la unidad se convierte en el objetivo de la alerta, se envía un mensaje de correo electrónico a la dirección establecida.

Atasco, Hay poco toner, Tóner Vacío, Sin Papel, Solicitud de servicio, Solicitud de PM, Depósito de tóner residual casi lleno, Tóner gastado lleno, Registro de trabajos lleno, Alerta de seguridad

Configuración predeterminada de fábrica: Activar todo excepto alertas de seguridad

Configuración SMTP

Usar servidor SMTP en [Ajustes de red].

Establezca la configuración del servidor SMTP empleado para el estado del correo electrónico y la alerta de correo electrónico con la misma configuración que [Configuración SMTP \(página 9-198\)](#) de la configuración de red.

Configuración SMTP

Use este ajuste cuando no utilice "Usar servidor SMTP en [Ajustes de red].".

Servidor Primario

Introduzca la dirección IP o el nombre de host del servidor SMTP principal.

Servidor Secundario

Introduzca la dirección IP o el nombre de host del servidor SMTP secundario.

Número de Puerto

Introduzca un número de puerto. La opción predeterminada es el puerto 25.

Tiempo de espera

Introduzca un tiempo de espera. El valor predeterminado es de 20 segundos. Este valor se utiliza para la conexión con el servidor SMTP y para la transmisión de datos según las especificaciones del sistema de correo electrónico.

Nombre Remit.

Introduzca un máximo de 20 caracteres de dos bytes/un byte para el nombre del remitente.



Dirección del Remitente

Introduzca un máximo de 64 caracteres de un byte para la dirección del remitente.

Habilitar SSL

Si se protocolo SSL activa , es posible utilizar comunicación cifrada mediante SMTP sobre TLS a través del comando STARTTLS.

Esto requiere que el servidor sea compatible con el comando STARTTLS.

Para permitir la comunicación por SSL/TLS, establezca como "Número de Puerto" el mismo número de puerto que para SMTP normal.

Autenticación SMTP

Realiza la autenticación del servidor SMTP.

Si utiliza la autenticación Kerberos, indique el servidor KDC, el número de puerto y el dominio en la página de configuración de la autenticación Kerberos.

Nombre de Usuario

Introduzca el nombre de usuario.

Contraseña

Introduzca la contraseña.

Para cambiar la contraseña, configure [Cambiar contraseña] como .

POP antes de SMTP

Si se configura como , se le autenticará en el servidor POP antes de utilizar la comunicación SMTP.

- Servidor POP3: Introduzca la dirección IP o el nombre de host del servidor SMTP secundario.
- Número de Puerto: Introduzca el número de puerto para POP3 que se debe usar para POP antes de la comunicación SMTP. La opción predeterminada es el puerto 110.
- Autenticación POP: Si está configurado como , se utiliza el protocolo de autenticación (incluido APOP) para autenticarse con el servidor POP3.
- Nombre de Usuario: Introduzca el nombre de usuario que se debe usar para POP antes de la comunicación SMTP.
- Contraseña: Introduzca la contraseña requerida para POP antes de la comunicación SMTP. Para cambiar la contraseña, configure [Cambiar contraseña] como .
- Habilitar SSL: Si se configura como , se activa la comunicación POP sobre SSL/TLS o bien POP sobre TLS mediante el comando STLS.

Esto requiere que el servidor sea compatible con la comunicación POP sobre SSL/TLS o el comando STLS.

Para permitir la comunicación por SSL/TLS, establezca como "Número de Puerto" el puerto para la comunicación POP sobre SSL.

Para permitir la comunicación POP sobre TLS, establezca como "Número de Puerto" el mismo número de puerto que para la comunicación POP3 normal.

Prueba de conexión

Pulse el botón [Ejecute] para comprobar la conexión con el servidor SMTP.



Ajuste Calidad de Imagen



El Modo de Limpieza de Fuser en [Ajuste colectivo] y todas las Funciones Comunes solo se pueden ejecutar en modo de configuración en la máquina.

Ajuste colectivo

Se pueden definir varios dispositivos montados en la máquina.

Modo de Limpieza de Fuser

Utilice esta función para limpiar la unidad de fusión de la máquina cuando aparecen puntos o suciedad en el lado impreso del papel. Cuando se ejecuta esta función, sale a la bandeja un papel impreso con una "V" y se limpia la unidad de fusión.



Si no se detectan mejoras después del primer uso tras la limpieza, ejecute de nuevo esta función.

Ajuste Anchura de línea negra/letra negra

Ajuste el texto en negro y la anchura de las líneas en negro. Tras utilizar esta función para realizar el ajuste, ejecute [Configuraciones del sistema] - [Funciones Comunes] - [Calibración de grises auto (para Copia)], [Calibración grises auto (para Impresión)].

Configuración predeterminada de fábrica:0



Reducción de franja oscura

Especifique si usar o no la función de reducción de rayas negras.

La reducción de rayas negras puede utilizarse con las funciones Escanear el Original, Copia, Envío de Imágenes y Escanear a unidad local.

Si activa la reducción de rayas negras, seleccione cualquiera de las siguientes opciones.

Tratar rayas negras finas: utilice esta opción para que no se vean tanto las rayas negras finas. (Nivel bajo)

Normal: utilice esta opción para que no se vean tanto las rayas negras. (Nivel medio)

Tratar rayas negras gruesas: utilice esta opción para que no se vean tanto las rayas negras gruesas. (Nivel alto)

Configuración predeterminada de fábrica: Desactivar



Si se aumenta el nivel de tratamiento de las rayas negras, el texto puede aparecer tenue y las líneas se reproducirán con mala calidad.

Visualizar mensaje de advertencia para detección de rayas negras.

Establezca esta opción para que se muestre un mensaje de advertencia cuando el alimentador de documentos detecte rayas negras.

Configuración predeterminada de fábrica: Desactivar



Calidad de imagen de la copia

Ajuste rápido de la calidad de imagen

Se puede realizar fácilmente un ajuste de la calidad de copia en estado predeterminado.

Se puede modificar el ajuste predeterminado ([2]) a [1 (Suave)] o [3 (Nítido)].

Configuración predeterminada de fábrica:2

Balance de grises

Puede ajustar la gradación y la densidad de las copias.

La densidad se divide en 3 rangos y se puede ajustar el nivel.

Configuración predeterminada de fábrica: Todo 0

Ajuste de la Densidad si se ha seleccionado [Auto] para Exposición

Configure los ajustes de la copia en blanco y negro si se selecciona [Auto.] para la exposición de la copia. La exposición se puede ajustar por separado para las copias realizadas con el cristal de exposición y con el alimentador de documentos automático.

Configuración predeterminada de fábrica: Cristal de Documentos, Alimentador Documentos: 5 (Normal)

Nitidez

Puede hacer que las imágenes de copia en estado predeterminado sean más nítidas o más suaves.

Configuración predeterminada de fábrica:2

Prioridad Calidad de Imagen

Especifique la prioridad de la calidad de imagen. Defina esta opción para la exposición de copia automática y para las opciones de texto / foto impresa.

Configuración predeterminada de fábrica:Todo 0



Calidad de imagen de la impresión

Ajuste rápido de la calidad de imagen

Realice un ajuste rápido de la calidad de impresión.

Se puede modificar el ajuste predeterminado ([2]) a [1 (Suave)] o [3 (Nítido)].

Configuración predeterminada de fábrica: Todo 2

Balance de grises

Puede ajustar la gradación y la densidad de las copias.

La densidad se divide en 3 rangos y se puede ajustar el nivel.

Configuración predeterminada de fábrica: Todo 0

Ajuste de exposición

Ajuste la densidad de la impresión.

Configuración predeterminada de fábrica: 3 (Normal)

Grosor de Línea

Si las líneas en color no se imprimen correctamente en aplicaciones especiales como CAD, puede hacerlas más gruesas.

Configuración predeterminada de fábrica:5



Calidad de imagen del escaneado

Ajuste de RVA

Defina el tono de color (RGB) para escanear.

Configuración predeterminada de fábrica: Todo 0

Nitidez

Utilice esta opción para obtener una imagen nítida al escanear un original.

Configuración predeterminada de fábrica: 3 (Normal)

Contraste

Se puede ajustar el contraste de las imágenes escaneadas.

Configuración predeterminada de fábrica: 3 (Normal)



Funciones Comunes

Calibración de grises auto (para Copia)/Calibración grises auto (para Impresión)/Calibración de copia por Pantalla/Calibración de la impresora por Pantalla

Ejecuta la corrección automática de la escala de grises.

Para copiar, ajuste con [Calibración de grises auto (para Copia)]. Para imprimir, ajuste con [Calibración grises auto (para Impresión)]. Puede utilizar las opciones [Calibración de copia por Pantalla] y [Calibración de la impresora por Pantalla] para ajustar cada modo con más precisión todavía.

La máquina imprime una página de medidas, que se escanea, y la escala de grises se corrige automáticamente. Después de pulsar la tecla [Ejecute] e imprimirse una página de medidas, aparecerá un mensaje solicitándole una calibración automática.

Siga las instrucciones del mensaje para ajustar los grises.



Si la escala de grises sigue estando desajustada después de efectuar la calibración automática de los grises, la repetición de esta calibración puede mejorar la escala de grises.

Ajuste Suavizado de la densidad

Si hay una falta de uniformidad en la densidad en copias y demás, utilice esta función para uniformizarla.

La falta de uniformidad de la densidad se corrige automáticamente escaneando una página de medidas que haya imprimido.

Después de pulsar la tecla [Ejecute] e imprimirse una página de medidas, aparecerá un mensaje solicitándole una calibración automática.

Siga las instrucciones del mensaje para uniformizar la densidad.

Si no hay problemas después del ajuste, ejecute "Calibración de grises auto (para Copia)" y "Calibración grises auto (para Impresión)".

Para devolver los valores ajustados a su estado predeterminado de fábrica, pulse [Volver valor ajuste Suavizado de densidad a valor predet.]. Si ha pulsado [Volver a los Predeterminados], ejecute el ajuste de la densidad que desee reajustar (densidad media en modo predeterminado).

Configuración predeterminada de fábrica: Medio



Si la corrección del desvío de la intensidad no resuelve los desvíos de la intensidad, vuelva a ejecutar la corrección. Tal vez así consiga suprimir las desviaciones. Para repetir la corrección, inicie de nuevo el procedimiento desde el principio o pulse la tecla [Atrás] tras haber realizado el procedimiento de corrección.



Ajuste de la instalación inicial

Grupo de ajustes necesarios cuando instala la máquina por primera vez. Los elementos de configuración de la instalación inicial son los mismos que los elementos de configuración normales que tienen el mismo nombre. Para más información sobre un elemento de configuración, consulte la descripción del elemento normal.

Elemento	Descripción
Configurar Condiciones	
Nombre	Configuraciones del sistema - Configuraciones Comunes - Ajustes de identificación de la máquina (página 9-182)
Código de máquina	
Ubicación de máquina	
Memo	
Ajuste del Reloj	Configuraciones del sistema - Configuraciones Comunes - Ajuste del Reloj (página 9-183)
Realizar Cambio Horario Automático	
Configuración de Modo Pre calentamiento	Configuraciones del sistema - Ahorro de Energía - Configuración de bajo consumo (página 9-252)
Desconexión automática	
Muestra el mensaje al ampliar el tiempo de transición a Modo de Pre calentamiento/Desconexión Automática	
Nivel de consumo en modo de suspensión	
Configuración rápida de red	Configuraciones del sistema - Configuración de Red - Instalación rápida (página 9-195)
Configuración de Bandejas	Configuraciones del sistema - Configuraciones Comunes - Ajustes del papel- Aj. de band. de papel (página 9-164)
Clave de Producto	Configuraciones del sistema - Configuraciones Comunes - Clave de Producto/Entrada de número de solicitud (página 9-192)



SOLUCIÓN DE PROBLEMAS

PREGUNTAS Y RESPUESTAS

PROBLEMAS GENERALES	10-2
LISTA DE CONTROL.....	10-2
PROBLEMAS DE COPIA	10-23
LISTA DE CONTROL.....	10-23
PROBLEMAS DE IMPRESIÓN	10-28
LISTA DE CONTROL.....	10-28
PROBLEMAS DE FAX	10-37
LISTA DE CONTROL.....	10-37
PROBLEMAS AL ENVIAR IMÁGENES	10-46
LISTA DE CONTROL.....	10-46
PROBLEMAS CON EL ARCHIVO DE DOCUMENTOS	10-55
LISTA DE CONTROL.....	10-55

ATASCOS DE PAPEL

ATASCOS DE PAPEL	10-59
-------------------------------	--------------





PREGUNTAS Y RESPUESTAS

PROBLEMAS GENERALES

¿El administrador ha desactivado las funciones?

Puede que algunas funciones hayan sido desactivadas en el modo de configuración. Cuando está activada la autenticación de usuario, las funciones permitidas en su configuración de usuario pueden estar limitadas. Consúltelo con su administrador.

LISTA DE CONTROL

 Problema	 Comprobación	Página
NO PUEDO UTILIZAR UNA FUNCIÓN CONCRETA O DISPOSITIVO PERIFÉRICO	¿El administrador ha desactivado las funciones?	10-6
NO SÉ CÓMO COMPROBAR EL NÚMERO TOTAL DE PÁGINAS UTILIZADAS	Mantenga pulsada la tecla [Pantalla de inicio].	10-6
	Puede comprobar el estado del modo de configuración.	10-6
NO SE PUEDE UTILIZAR EL PANEL DE CONTROL	¿Está iluminado el indicador de alimentación principal?	10-6
	¿Acaba de encender la máquina?	10-6
	¿Parpadea el indicador de alimentación principal?	10-6
	¿Hay alguna cubierta abierta o algún dispositivo desmontado?	10-6
	¿Ha fallado el inicio de sesión tres veces seguidas?	10-7
	¿Aparece un mensaje indicando que el inicio de sesión automático ha fallado?	10-7
	¿Aparece el mensaje "Llame al servicio técnico. Código:xx-xx*." en el panel táctil?	10-7
EL SENSOR DE MOVIMIENTO NO RESPONDE CORRECTAMENTE (BP-70M31 / BP-70M36 / BP-70M45 / BP-70M55 / BP-70M65)	¿Está desactivado el sensor de movimiento?	10-7
	¿Hay algún problema en la ubicación de instalación o el entorno de instalación?	10-8
	¿Se ha configurado correctamente el rango de detección?	10-8
NO SE PUEDE IMPRIMIR O LA IMPRESIÓN SE DETIENE DURANTE UN TRABAJO	¿Queda papel en la bandeja?	10-8
	¿Se ha terminado el tóner?	10-8
	¿Se ha producido un atasco de papel?	10-8
	¿Está llena la bandeja de salida?	10-8
	¿Está llena la caja de recogida de tóner?	10-8
	¿Existen restricciones fijadas en las bandejas que se pueden utilizar en todos los modos (copia, impresión, envío de imágenes y archivo de documentos)?	10-8



? Problema	✓ Comprobación	Página
EL TAMAÑO DEL ORIGINAL NO SE SELECCIONA AUTOMÁTICAMENTE O EL TAMAÑO SELECCIONADO ES INCORRECTO	¿Está el original ondulado o doblado?	10-9
	¿Ha colocado un original de tamaño menor que A5 (5-1/2" x 8-1/2" para el ajuste en pulgadas) en el cristal para documentos?	10-9
	¿Ha colocado un original de tamaño menor que A6 (o A5 si utiliza la BP-50M26 / BP-50M31 / BP-50M36 / BP-50M45 / BP-50M55 / BP-50M65 (o 5-1/2" x 8-1/2" para el ajuste en pulgadas)) en el alimentador de documentos?	10-9
	¿Se ha colocado un original de tamaño A5 (5-1/2" x 8-1/2" para el ajuste en pulgadas) en horizontal (A5R (5-1/2" x 8-1/2"R)) en el cristal para documentos?	10-9
	¿Se ha colocado un original de tamaño A6 en vertical (tamaño A6) en el alimentador de documentos? (Si utiliza la BP-70M31 / BP-70M36 / BP-70M45 / BP-70M55 / BP-70M65)	10-9
	¿Está sucio el sensor del alimentador de documentos? (BP-70M31 / BP-70M36 / BP-70M45 / BP-70M55 / BP-70M65)	10-9
EL TAMAÑO DE PAPEL MOSTRADO PARA LA BANDEJA BYPASS NO ES CORRECTO	¿Coinciden las guías de la bandeja bypass con la anchura del papel cargado?	10-9
EL ORIGINAL SE ATASCA (ALIMENTADOR DE DOCUMENTOS AUTOMÁTICO)	¿Hay demasiado papel cargado en la bandeja del alimentador de documentos?	10-10
	¿Es el original un original largo?	10-10
	¿Es el papel del original muy fino?	10-10
	¿Es un original en papel de alto gramaje? (BP-70M31 / BP-70M36 / BP-70M45 / BP-70M55 / BP-70M65)	10-10
	¿Está sucio el rodillo de alimentación?	10-10
SE SUMINISTRAN VARIOS ORIGINALES AL MISMO TIEMPO Y NO SE PUEDEN CARGAR CORRECTAMENTE (ALIMENTADOR DE DOCUMENTOS AUTOMÁTICO)	¿Los originales están combados o doblados? ¿Se trata de originales pegados?	10-10
LOS MANUSCRITOS EXPULSADOS NO QUEDAN PERFECTAMENTE ALINEADOS (ALIMENTADOR DE DOCUMENTOS AUTOMÁTICO)	¿Está correctamente colocado el manuscrito? Según el estado del original, el tipo de papel, la temperatura en el momento del uso y la humedad del entorno, los originales expulsados pueden no quedar perfectamente alineados.	10-11
EL PAPEL SE ATASCA	¿Queda algún trozo de papel rasgado dentro de la máquina?	10-11
	¿Hay demasiado papel cargado en la bandeja?	10-11
	¿Se están cargando varias hojas de papel a la vez?	10-11
	¿Está utilizando un tipo de papel que no cumple las especificaciones?	10-11
	¿Están ajustadas las guías de la bandeja bypass a la anchura del papel?	10-11
	¿Ha sacado la extensión de la bandeja bypass?	10-11
	¿Está sucio el rodillo de alimentación de la bandeja bypass?	10-11
	¿Ha cargado papel de tamaño A5/A6 (5-1/2" x 8-1/2")?	10-11
	¿Ha especificado el tamaño del papel?	10-11
	¿Ha añadido papel a la bandeja?	10-12
	¿Utiliza papel perforado?	10-12
	¿Utiliza hojas de etiquetas que no se pueden utilizar?	10-12
	Retire el papel, dele la vuelta y vuelva a cargarlo. Puede resolver el problema usando un tipo de papel diferente.	10-12
	¿Ha cargado un sobre?	10-12
	EL PAPEL NO SE INTRODUCE DESDE LA BANDEJA DE PAPEL	¿Ha cargado correctamente el papel en la bandeja de papel?
	¿Se ha prohibido la bandeja en algunos modos (copia, impresión, fax, envío de imágenes, archivo de documentos)?	10-12



? Problema	✓ Comprobación	Página
NO SÉ CÓMO CAMBIAR EL TAMAÑO DEL PAPEL	Ajuste el tamaño de papel utilizado en cada bandeja en la configuración de la bandeja.	10-13
EL DOCUMENTO SALE CLARAMENTE ONDULADO E IRREGULAR	Retire el papel, dele la vuelta y vuelva a cargarlo. Puede resolver el problema usando un tipo de papel diferente.	10-13
LA IMAGEN DEL PAPEL ESTÁ TORCIDA	¿Hay demasiado papel cargado en la bandeja bypass?	10-13
	¿Están ajustadas las guías de la bandeja bypass a la anchura del papel?	10-13
	¿Están ajustadas las guías del original a la anchura del papel?	10-13
	¿Está escaneando documentos con distintas anchuras? (BP-50M26 / BP-50M31 / BP-50M36 / BP-50M45 / BP-50M55 / BP-50M65)	10-14
	El original se ha escaneado sesgado.	10-14
APARECEN LÍNEAS EN LA IMAGEN	¿Está sucia la zona de escaneo del cristal de exposición o del alimentador de documentos automático?	10-14
	¿Está sucio el rodillo de alimentación de la bandeja bypass?	10-14
	¿Ha ejecutado Reducción de franja oscura en la configuración del sistema?	10-14
APARECEN MANCHAS EN LOS DOCUMENTOS IMPRESOS	¿Está utilizando un tipo de papel que no cumple las especificaciones?	10-15
	¿Está imprimiendo en papel preperforado?	10-15
	¿Aparece un mensaje indicando que es necesaria una intervención de mantenimiento?	10-15
	Retire el papel, dele la vuelta y vuelva a cargarlo. Puede resolver el problema usando un tipo de papel diferente.	10-15
AL IMPRIMIR EN PAPEL GRUESO, LA IMPRESIÓN SALE SUCIA A PARTIR DE LA SEGUNDA PÁGINA	¿Ha especificado el tipo de papel correcto?	10-15
NO SÉ CÓMO CAMBIAR DE BANDEJA DE SALIDA	¿Ha cambiado la bandeja de salida?	10-16
PARTE DE LA IMAGEN ESTÁ CORTADA	¿Ha configurado correctamente el tamaño del papel?	10-16
	¿Ha colocado el original en la posición correcta?	10-16
LA IMPRESIÓN NO SE LLEVA A CABO EN LA CARA CORRECTA DEL PAPEL	¿Ha cargado el papel con la cara a imprimir en la posición correcta?	10-16
NO SE HA IMPRIMIDO UNA PORTADA O UNA INSERCIÓN EN EL PAPEL ESPECIFICADO	¿Ha especificado el tipo de papel correcto?	10-17
NO SE PUEDE UTILIZAR EL DISPOSITIVO USB CONECTADO	¿Es el dispositivo USB compatible con la máquina?	10-17
	¿El dispositivo USB conectado se ha reconocido correctamente?	10-17
	¿Está la memoria USB formateada como FAT32 o NTFS?	10-17
	¿La capacidad del dispositivo de memoria USB que está utilizando supera los 32 GB?	10-17
EL FINALIZADOR/FINALIZADOR DE ENCUADERNADO NO FUNCIONA	¿Aparece un mensaje indicando que necesita retirar papel del compilador de la grapadora?	10-17
	¿El administrador ha desactivado las funciones?	10-17
EL GRAPADO NO SE LLEVA A CABO (INCLUIDO EL ENCUADERNADO)	¿Aparece un mensaje indicando que compruebe la unidad de grapado?	10-18
	¿Aparece un mensaje indicando que añada grapas?	10-18
	¿Ha mezclado papel de ancho diferente?	10-18
	¿Hay más hojas de las que se pueden grapar de una sola vez?	10-18
	¿Ha incluido papel de un tamaño no apto para el grapado en el trabajo de impresión?	10-18
	¿Ha seleccionado un tipo de papel no apto para el grapado en la configuración de la bandeja seleccionada en el controlador de la impresora?	10-18



? Problema	✓ Comprobación	Página
LA PERFORACIÓN NO SE LLEVA A CABO	¿Aparece un mensaje indicando que compruebe el módulo perforador?	10-18
	¿Ha mezclado papel de diferente tamaño?	10-18
	¿Ha incluido papel de un tamaño no apto para la perforación en el trabajo de impresión?	10-18
	¿Se encuentra configurada la bandeja seleccionada en el controlador de impresora para un tipo de papel que no se puede perforar?	10-19
LA POSICIÓN DE LAS GRAPAS O DE LOS ORIFICIOS NO ES CORRECTA	¿Ha configurado correctamente la posición del grapado?	10-19
	¿Ha configurado correctamente la posición de los orificios de perforación?	10-19
EL PLEGADO NO SE LLEVA A CABO	¿El administrador ha activado la opción de configuración [Desactivación de impresión dúplex]?	10-19
	¿Está usando un tipo de papel con la cara anterior y posterior específicas?	10-19
LA POSICIÓN DE PLEGADO NO ES CORRECTA	¿Está el original colocado correctamente mirando hacia arriba o hacia abajo?	10-20
NO APARECEN LAS IMÁGENES DE VISTA PREVIA O LAS IMÁGENES MINIATURA	¿Hay muchos trabajos en espera para ser realizados?	10-20
LA PANTALLA DEL PANEL TÁCTIL NO SE VE CON CLARIDAD	¿Ha ajustado correctamente el brillo?	10-20
SU SESIÓN SE HA CERRADO A PESAR DE NO HABER REALIZADO EL CIERRE DE SESIÓN	¿Se ha activado el borrado automático?	10-20
NO SÉ DÓNDE ESTÁ LA CONFIGURACIÓN DE LA DIRECCIÓN IP	La dirección IP se configura en Ajustes de red, en el modo de configuración.	10-21
NO SÉ CÓMO CAMBIAR EL COLOR DE FONDO DE LA PANTALLA DE INICIO	El color de fondo se puede cambiar en "Ajuste del patrón de la pantalla".	10-21
NO SÉ CÓMO AÑADIR UN ACCESO DIRECTO O ELIMINAR UN ACCESO DIRECTO DE LA PANTALLA DE INICIO	Se puede cambiar un acceso directo en "Editar pantalla Inicio".	10-21
NO SÉ CÓMO RESTAURAR EL AJUSTE DE TEXTO GRANDE A SU ESTADO ORIGINAL	¿Está activado el modo de texto grande en la pantalla de inicio?	10-21
NO SÉ CÓMO AJUSTAR LA HORA A LA QUE LA MÁQUINA PASA AL MODO DE AHORRO DE ENERGÍA	Ajuste la hora a la que la máquina pasa al modo de ahorro de energía en la configuración de Ahorro de Energía del modo de configuración.	10-22
NO RECUERDO LA CONTRASEÑA DE ADMINISTRADOR	¿La contraseña de administrador era la predeterminada de fábrica o se había cambiado?	10-22
NO SÉ CON QUIÉN DEBO PONERME EN CONTACTO PARA CUESTIONES DE MANTENIMIENTO Y SERVICIO	Consulte la información de asistencia al cliente.	10-22



NO PUEDO UTILIZAR UNA FUNCIÓN CONCRETA O DISPOSITIVO PERIFÉRICO



Comprobación

¿El administrador ha desactivado las funciones?



Solución

- Consúltelo con su administrador.
Puede que algunas funciones hayan sido desactivadas en el modo de configuración. Cuando está activada la autenticación de usuario, las funciones permitidas en su configuración de usuario pueden estar limitadas.

NO SÉ CÓMO COMPROBAR EL NÚMERO TOTAL DE PÁGINAS UTILIZADAS



Comprobación

Mantenga pulsada la tecla [Pantalla de inicio].

Puede comprobar el estado del modo de configuración.



Solución

- Al mantener pulsada la tecla [Pantalla de inicio], aparece un mensaje que indica el total de páginas usadas y el nivel de tóner.
- [Contador Total] aparece en [Estado], en el modo de configuración. Desde este elemento se puede comprobar el total de páginas usadas.

NO SE PUEDE UTILIZAR EL PANEL DE CONTROL



Comprobación

¿Está iluminado el indicador de alimentación principal?

¿Acaba de encender la máquina?

¿Parpadea el indicador de alimentación principal?

¿Hay alguna cubierta abierta o algún dispositivo desmontado?



Solución

- Si el indicador de alimentación principal no está iluminado, encienda la máquina. Asegúrese de que el enchufe de alimentación esté bien conectado a la toma de corriente y coloque el interruptor de alimentación principal en la posición " I ".
- Espere hasta que aparezca un mensaje indicando que la máquina está lista. Tras pulsar el botón [Encendido], la máquina necesita cierto tiempo para llevar a cabo la fase de calentamiento. Durante la fase de calentamiento, podrá seleccionar funciones, pero no podrá ejecutar ningún trabajo.
- El modo de desconexión automática está activado. Para que la máquina vuelva al modo de funcionamiento normal, pulse el botón [Power]. Para obtener más información, consulte [BAJO CONSUMO \(página 8-2\)](#).
- Lea el mensaje y proceda según sea necesario.
Cuando alguna cubierta esté abierta o algún dispositivo esté desmontado de la máquina, aparecerá un mensaje de aviso.



Comprobación

¿Ha fallado el inicio de sesión tres veces seguidas?

¿Aparece un mensaje indicando que el inicio de sesión automático ha fallado?

¿Aparece el mensaje "Llame al servicio técnico. Código:xx-xx*" en el panel táctil?

*En xx-xx aparecen letras y números.



Solución

■ Cuando la máquina se haya desbloqueado, inicie sesión utilizando la información de usuario correcta.

Cuando [Una Advertencia cuando no se Inicia Sesión] está activado en el modo de configuración y el inicio de sesión falla 3 veces seguidas, se muestra un mensaje de aviso y la máquina se bloquea durante 5 minutos.

(Si no conoce sus datos de usuario, solicítelos al administrador.)

⇒ "Ajustes (administrador)" → [Configuraciones del sistema] → [Authentication Settings] → [Ajustes Por Defecto] → [Una Advertencia cuando no se Inicia Sesión]

■ Consúltelo con su administrador.

El inicio de sesión automático ha fallado por un problema en la red o por otro problema. Si es usted el administrador, pulse la tecla [Contraseña de Administrador], inicie sesión como administrador y realice un cambio temporal de los ajustes de inicio de sesión automático en el modo de configuración.

(Restaure la configuración original una vez se hayan resuelto los problemas.)

■ Vuelva a encender la máquina.

■ Asegúrese de que el color de fondo de la indicación de estado de los trabajos que se encuentra en la esquina superior derecha del panel táctil sea el gris, pulse el botón [Encendido] y, a continuación, coloque el interruptor de alimentación principal en la posición " ⏻ ". Espere al menos 10 segundos y, a continuación, coloque el interruptor de alimentación principal en la posición " | ".

■ Si el mensaje sigue apareciendo después de apagar y volver a encender varias veces el botón [Encendido] y el interruptor de alimentación principal, es probable que se haya producido una avería y que sea necesaria una reparación. En este caso, deje de utilizar la máquina, desenchufe el cable de alimentación y avise a su distribuidor o al representante de servicio autorizado más cercano. (Cuando se ponga en contacto con su distribuidor o con el representante de servicio autorizado más cercano, indíquele el código de error que aparece en la pantalla.)

EL SENSOR DE MOVIMIENTO NO RESPONDE CORRECTAMENTE (BP-70M31 / BP-70M36 / BP-70M45 / BP-70M55 / BP-70M65)



Comprobación

¿Está desactivado el sensor de movimiento?



Solución

■ Seleccione [Modo del sensor de movimiento] en "Ajustes (administrador)" - [Configuraciones del sistema]→[Ahorro de energía]→[Configuración de bajo consumo]→[Nivel de consumo en modo de suspensión] o "Ajustes (administrador)" - [Ajuste de la instalación inicial]→[Nivel de consumo en modo de suspensión].



Comprobación

¿Hay algún problema en la ubicación de instalación o el entorno de instalación?

¿Se ha configurado correctamente el rango de detección?



Solución

- Compruebe la ubicación de instalación y el entorno de instalación. Es posible que el sensor de movimiento no funcione correctamente en las condiciones que se detallan a continuación.
 - Si hay un objeto delante del sensor de movimiento
 - Si hay arañazos o suciedad en la tapa del sensor de movimiento
 - Si el sensor de movimiento está expuesto directamente a la luz solar o a corrientes de aire
 - Si el sensor de movimiento está dañado
 - Si hay una fuente de calor cerca, por ejemplo un calentador
 - Si se está moviendo un objeto en el rango de detección

- Ajuste el rango de detección.

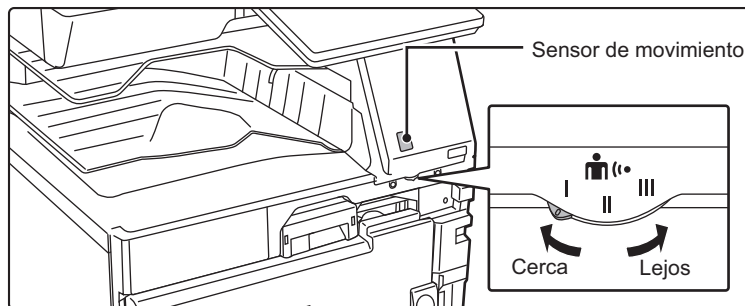

NO SE PUEDE IMPRIMIR O LA IMPRESIÓN SE DETIENE DURANTE UN TRABAJO



Comprobación

¿Queda papel en la bandeja?

¿Se ha terminado el tóner?

¿Se ha producido un atasco de papel?

¿Está llena la bandeja de salida?

¿Está llena la caja de recogida de tóner?

¿Existen restricciones fijadas en las bandejas que se pueden utilizar en todos los modos (copia, impresión, envío de imágenes y archivo de documentos)?



Solución

- Coloque más papel siguiendo las indicaciones que aparecen en el panel táctil.

- Sustituya el cartucho de tóner.
[SUSTITUCIÓN DEL CARTUCHO DE TÓNER \(página 1-79\)](#)

- Retire el papel atascado siguiendo las indicaciones que aparecen en el panel táctil.

- Retire el material impreso de la bandeja y reanude la impresión. Cuando la bandeja de salida se llena, se activa un detector y se detiene la impresión.

- Sustituya la caja de recogida de tóner siguiendo las indicaciones que aparecen en el panel táctil.

- En [Aj. de band. de papel], compruebe qué casillas de verificación de cada modo están marcadas ([Alimentación de Trabajo Aprobada]). Las funciones que no estén marcadas no se podrán utilizar para imprimir usando esa bandeja.
⇒ "Ajustes" → [Configuraciones del sistema] → [Configuraciones Comunes] → [Ajustes del papel] → [Aj. de band. de papel] → [Registro de Bandeja] → [Alimentación de Trabajo Aprobada]



EL TAMAÑO DEL ORIGINAL NO SE SELECCIONA AUTOMÁTICAMENTE O EL TAMAÑO SELECCIONADO ES INCORRECTO



Comprobación



Solución

¿Está el original ondulado o doblado?

- Alise el original.
El tamaño correcto del original no se puede detectar si el papel está ondulado o doblado.

¿Ha colocado un original de tamaño menor que A5 (5-1/2" x 8-1/2" para el ajuste en pulgadas) en el cristal para documentos?

- Seleccione el tamaño del original manualmente.
Los originales con un tamaño inferior a A5 (5-1/2" x 8-1/2") no se pueden detectar automáticamente. Para escanear un original pequeño desde el cristal de exposición, es aconsejable colocar encima del original una hoja en blanco que sea del mismo tamaño (como A4 y B5 (8-1/2" x 11" y 5-1/2" x 8-1/2")) que el papel que desea utilizar para la impresión.

¿Ha colocado un original de tamaño menor que A6 (o A5 si utiliza la BP-50M26 / BP-50M31 / BP-50M36 / BP-50M45 / BP-50M55 / BP-50M65 (o 5-1/2" x 8-1/2" para el ajuste en pulgadas)) en el alimentador de documentos?

- Seleccione el tamaño del original manualmente.
Los tamaños de original inferiores a A6 (o A5 si se utiliza la BP-50M26 / BP-50M31 / BP-50M36 / BP-50M45 / BP-50M55 / BP-50M65 (o 5-1/2" x 8-1/2" para el ajuste en pulgadas)) no se pueden detectar automáticamente.

¿Se ha colocado un original de tamaño A5 (5-1/2" x 8-1/2" para el ajuste en pulgadas) en horizontal (A5R (5-1/2" x 8-1/2"R)) en el cristal para documentos?

- Si se ha establecido un original de tamaño A5 (5-1/2" x 8-1/2") en orientación horizontal (tamaño A5R (5-1/2" x 8-1/2"R)), no se detecta de forma automática. Establezca el tamaño de documento A5 (5-1/2" x 8-1/2") en orientación vertical (A5 (5-1/2" x 8-1/2")).

¿Se ha colocado un original de tamaño A6 en vertical (tamaño A6) en el alimentador de documentos? (Si utiliza la BP-70M31 / BP-70M36 / BP-70M45 / BP-70M55 / BP-70M65)

- Si se ha establecido un original de tamaño A6 en orientación vertical (tamaño A6), no se detecta de forma automática.
Coloque el documento de tamaño A6 en orientación horizontal (A6R).

¿Está sucio el sensor del alimentador de documentos? (BP-70M31 / BP-70M36 / BP-70M45 / BP-70M55 / BP-70M65)

- Limpie el sensor con un paño humedecido o una toallita húmeda.

EL TAMAÑO DE PAPEL MOSTRADO PARA LA BANDEJA BYPASS NO ES CORRECTO



Comprobación



Solución

¿Coinciden las guías de la bandeja bypass con la anchura del papel cargado?

- Ajuste las guías de la bandeja bypass a la anchura del papel.
Al cargar papel en la bandeja bypass, no olvide sacar la extensión de la bandeja para permitir que el tamaño del papel se detecte correctamente.



EL ORIGINAL SE ATASCA (ALIMENTADOR DE DOCUMENTOS AUTOMÁTICO)



Comprobación



Solución

¿Hay demasiado papel cargado en la bandeja del alimentador de documentos?

■ Asegúrese de que la pila de papel cargada en la bandeja no sobrepase la línea indicadora.

[ALIMENTADOR AUTOMÁTICO DE DOCUMENTOS \(página 1-34\)](#)

¿Es el original un original largo?

■ Al utilizar el alimentador de documentos automático para escanear un original largo, establezca el tamaño de escaneado en [Tam. Gran.]. (Tenga en cuenta que los originales largos no se pueden copiar utilizando la función de copia.)

¿Es el papel del original muy fino?

■ Utilice el cristal de exposición para escanear el original. Si necesita utilizar el alimentador de documentos automático, use [Modo Esc. Len.] en [Otros] para escanear el original.

¿Es un original en papel de alto gramaje?
(BP-70M31 / BP-70M36 / BP-70M45 / BP-70M55 / BP-70M65)

■ Utilice el cristal de exposición para escanear el original. Si necesita utilizar el alimentador de documentos automático, use [Escanear papel de gramaje alto] en [Otros] para escanear el original.

¿Está sucio el rodillo de alimentación?

■ Limpie la superficie del rodillo de alimentación de papel.

[LIMPIEZA DEL RODILLO DE ALIMENTACIÓN DE PAPEL \(página 1-78\)](#)

SE SUMINISTRAN VARIOS ORIGINALES AL MISMO TIEMPO Y NO SE PUEDEN CARGAR CORRECTAMENTE (ALIMENTADOR DE DOCUMENTOS AUTOMÁTICO)



Comprobación



Solución

¿Los originales están combados o doblados? ¿Se trata de originales pegados?

■ Solucione los problemas de los originales combados o doblados. Sople bien los originales y cárguelos en el alimentador de documentos automático. Alinee los bordes del original y establezca el tamaño del original.

Según el estado del original, el tipo de papel y la temperatura y humedad del entorno en el que se utilice la máquina, es posible que, si se suministran varias hojas de papel al mismo tiempo, no se carguen correctamente, o los originales expulsados no queden perfectamente alineados.

Esto se puede mejorar mediante los siguientes ajustes.

- Para las copias: Ajuste la resolución a 600x600 dpi
- Para la transmisión a través del escáner: utilice "Vista previa"

[ALIMENTADOR AUTOMÁTICO DE DOCUMENTOS \(página 1-34\)](#)



LOS MANUSCRITOS EXPULSADOS NO QUEDAN PERFECTAMENTE ALINEADOS (ALIMENTADOR DE DOCUMENTOS AUTOMÁTICO)



Comprobación

¿Está correctamente colocado el manuscrito?
Según el estado del original, el tipo de papel, la temperatura en el momento del uso y la humedad del entorno, los originales expulsados pueden no quedar perfectamente alineados.



Solución

- Según el estado del original, el tipo de papel, la temperatura en el momento del uso y la humedad del entorno, los originales expulsados pueden no quedar perfectamente alineados.
Esto se puede mejorar mediante los siguientes ajustes.
 - Para las copias: Ajuste la resolución a 600x600 dpi
 - Para la transmisión a través del escáner: utilice "Vista previa"[ALIMENTADOR AUTOMÁTICO DE DOCUMENTOS \(página 1-34\)](#)

EL PAPEL SE ATASCA



Comprobación

¿Queda algún trozo de papel rasgado dentro de la máquina?

¿Hay demasiado papel cargado en la bandeja?

¿Se están cargando varias hojas de papel a la vez?

¿Está utilizando un tipo de papel que no cumple las especificaciones?

¿Están ajustadas las guías de la bandeja bypass a la anchura del papel?

¿Ha sacado la extensión de la bandeja bypass?

¿Está sucio el rodillo de alimentación de la bandeja bypass?

¿Ha cargado papel de tamaño A5/A6 (5-1/2" x 8-1/2")?

¿Ha especificado el tamaño del papel?



Solución

- Siga las instrucciones del panel táctil para retirar todo el papel.
- Vuelva a cargar el papel. No cargue un número de hojas que supere el máximo y no sobrepase la línea indicadora.
[CARGAR PAPEL \(página 1-13\)](#)
- Separe bien el papel antes de cargarlo.
- Utilice únicamente papel recomendado por SHARP.
Si utiliza papel diseñado para otros modelos o papel especial no compatible, es posible que se produzcan atascos, arrugas o manchas.
⇒ - "CONSUMIBLES" en la Guía de inicio
Para saber qué papel está prohibido o no se recomienda, consulte el [PUNTOS IMPORTANTES ACERCA DEL PAPEL \(página 1-13\)](#).
- Ajuste las guías de la bandeja bypass a la anchura del papel de forma que toquen suavemente los lados del papel cargado.
[CARGA DE PAPEL EN LA BANDEJA BYPASS \(página 1-25\)](#)
- Cuando vaya a cargar papel de tamaño grande, saque la extensión de la bandeja.
[CARGA DE PAPEL EN LA BANDEJA BYPASS \(página 1-25\)](#)
- Limpie la superficie del rodillo de alimentación de la bandeja bypass.
[LIMPIEZA DEL RODILLO DE ALIMENTACIÓN DE PAPEL \(página 1-78\)](#)
- Cuando cargue papel de tamaño A5/A6 (5-1/2" x 8-1/2"), coloque el papel en sentido horizontal (A5R/A6R (5-1/2" x 8-1/2"R)). (Para A5, se puede establecer la bandeja 1 o la bandeja bypass en orientación vertical (A5).)
- Si está utilizando un tamaño no estándar, asegúrese de especificar el tamaño del papel.
Si el tamaño del papel cargado en una bandeja ha cambiado, no olvide cambiar también la configuración.
⇒ "Ajustes" → [Configuraciones del sistema] → [Configuraciones Comunes] → [Ajustes del papel] → [Aj. de band. de papel] → [Registro de Bandeja]



Comprobación



Solución

¿Ha añadido papel a la bandeja?

- Para añadir papel, retire todo el papel que queda en la bandeja bypass, combínelo con el papel que se va a añadir y cárguelo de nuevo en una única pila. Si se añade papel sin extraer el que queda en la bandeja, se producirá un atasco.
No añada papel excepto en la bandeja bypass.

¿Utiliza papel perforado?

- Cuando utilice papel perforado, establezca el tipo de papel como perforado.
⇒ "Ajustes" → [Configuraciones del sistema] → [Configuraciones Comunes] → [Ajustes del papel] → [Aj. de band. de papel] → [Registro de Bandeja]

¿Utiliza hojas de etiquetas que no se pueden utilizar?

- Las etiquetas sin hoja portadora pueden adherirse a la superficie de transferencia y provocar un atasco.

Retire el papel, dele la vuelta y vuelva a cargarlo. Puede resolver el problema usando un tipo de papel diferente.

- Esto puede mejorar algunos estados de papel doblado.
[CARGAR PAPEL \(página 1-13\)](#)

¿Ha cargado un sobre?

- Cargue sobres únicamente en la bandeja 1 y en la bandeja bypass.
- Cuando cargue sobres en la bandeja 1, no sobrepase la línea indicadora.
- Defina el tipo de papel como "Sobre" y, en cuanto al tamaño del papel, especifique el tamaño del papel que haya definido.

EL PAPEL NO SE INTRODUCE DESDE LA BANDEJA DE PAPEL



Comprobación



Solución

¿Ha cargado correctamente el papel en la bandeja de papel?

- Ajuste las guías al tamaño del papel.
Vuelva a cargar el papel. No cargue un número de hojas que supere el máximo y no sobrepase la línea indicadora.
[CARGAR PAPEL \(página 1-13\)](#)

¿Se ha prohibido la bandeja en algunos modos (copia, impresión, fax, envío de imágenes, archivo de documentos)?

- En [Aj. de band. de papel], compruebe qué casillas de verificación de cada modo están marcadas ([Alimentación de Trabajo Aprobada]). Las funciones que no estén marcadas no se podrán utilizar para imprimir usando esa bandeja.
⇒ "Ajustes" → [Configuraciones del sistema] → [Configuraciones Comunes] → [Ajustes del papel]
→ [Aj. de band. de papel] → [Registro de Bandeja] → [Alimentación de Trabajo Aprobada]



NO SÉ CÓMO CAMBIAR EL TAMAÑO DEL PAPEL



Comprobación

Ajuste el tamaño de papel utilizado en cada bandeja en la configuración de la bandeja.



Solución

- La tecla "Ajustes de bandeja" se encuentra en la pantalla de inicio. Pulse esta tecla para mostrar la pantalla de configuración de la bandeja. Pulse la bandeja cuyo tamaño de papel desee cambiar, seleccione el tipo de papel y pulse la ficha [Tamaño]. Seleccione el tamaño del papel y pulse la tecla [OK].
Si ha cargado un tamaño especial de papel en la bandeja bypass, pulse la tecla [Entr. Directa] tras pulsar la ficha [Tamaño], especifique manualmente el tamaño del papel y pulse la tecla [OK].

EL DOCUMENTO SALE CLARAMENTE ONDULADO E IRREGULAR



Comprobación

Retire el papel, dele la vuelta y vuelva a cargarlo. Puede resolver el problema usando un tipo de papel diferente.



Solución

- Esto puede mejorar algunos estados de papel doblado.
[CARGAR PAPEL \(página 1-13\)](#)

LA IMAGEN DEL PAPEL ESTÁ TORCIDA



Comprobación

¿Hay demasiado papel cargado en la bandeja bypass?

¿Están ajustadas las guías de la bandeja bypass a la anchura del papel?

¿Están ajustadas las guías del original a la anchura del papel?



Solución

- Vuelva a cargar el papel. No cargue un número de hojas que supere el máximo y no sobrepase la línea indicadora.
El número máximo de hojas varía en función de la configuración del tipo de papel.
- Ajuste las guías de la bandeja bypass a la anchura del papel de forma que toquen suavemente los lados del papel cargado.
- Ajuste las guías del original a la anchura del papel.



Comprobación

¿Está escaneando documentos con distintas anchuras? (BP-50M26 / BP-50M31 / BP-50M36 / BP-50M45 / BP-50M55 / BP-50M65)



Solución

- Si la imagen impresa sale torcida tras haber escaneado originales con distintas anchuras, abra la cubierta del alimentador de documentos, cambie la posición del interruptor y coloque los originales. La posición A del interruptor sirve para el escaneo normal. La posición B sirve para escanear originales mixtos. Asegúrese de poner el interruptor de nuevo en la posición A una vez que haya finalizado el trabajo con originales mixtos.

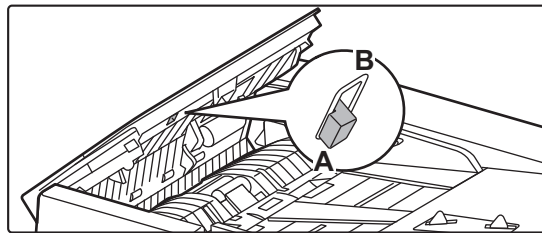

El original se ha escaneado sesgado.

- Puede resolver el problema configurando un Escaneo fácil con ajustes automáticos.

APARECEN LÍNEAS EN LA IMAGEN



Comprobación

¿Está sucia la zona de escaneo del cristal de exposición o del alimentador de documentos automático?

¿Está sucio el rodillo de alimentación de la bandeja bypass?

¿Ha ejecutado Reducción de franja oscura en la configuración del sistema?



Solución

- Limpie la zona de escaneo del cristal de exposición o del alimentador de documentos automático.
[LIMPIEZA DEL CRISTAL DE EXPOSICIÓN Y DEL ALIMENTADOR DE DOCUMENTOS AUTOMÁTICO \(página 1-74\)](#)
- Limpie la superficie del rodillo de alimentación de la bandeja bypass.
[LIMPIEZA DEL RODILLO DE ALIMENTACIÓN DE LA BANDEJA BYPASS \(página 1-77\)](#)
- Ejecútelo en "Ajustes (administrador)" → [Configuraciones del sistema] → [Ajuste Calidad de Imagen] → [Ajuste colectivo] → [Reducción de franja oscura]. Para detectar las rayas oscuras, active [Muestra aviso cuando se detecta franja].
[Reducción de franja oscura \(página 9-268\)](#)



APARECEN MANCHAS EN LOS DOCUMENTOS IMPRESOS



Comprobación

¿Está utilizando un tipo de papel que no cumple las especificaciones?

¿Está imprimiendo en papel perforado?

¿Aparece un mensaje indicando que es necesaria una intervención de mantenimiento?

Retire el papel, dele la vuelta y vuelva a cargarlo. Puede resolver el problema usando un tipo de papel diferente.



Solución

- Utilice únicamente papel recomendado por SHARP.
Si utiliza papel diseñado para otros modelos o papel especial no compatible, es posible que se produzcan atascos, arrugas o manchas.
⇒ - "CONSUMIBLES" en la Guía de inicio
- Intente ajustar el tipo de papel a un tipo que sea un poco más pesado o un poco más ligero que el normal. (Para papel normal, cambie el papel normal 1 a papel normal 2 o el papel normal 2 a papel normal 1.) Dependiendo del tipo de papel, se puede mejorar la calidad de impresión. Si desea más información, contacte con su distribuidor o al representante de servicio autorizado más cercano.
- Asegúrese de que la imagen no se superponga a los orificios del papel perforado.
Si la imagen impresa se superpone a los orificios del papel perforado, es posible que aparezcan manchas en la cara posterior del papel, si la impresión es a una sola cara, o en ambas caras, si la impresión es a dos caras.
- Póngase en contacto con su distribuidor o con el representante de servicio autorizado más cercano lo antes posible.
- Esto puede mejorar algunos estados de papel doblado.
[CARGAR PAPEL \(página 1-13\)](#), [CÓMO COLOCAR EL ORIGINAL \(página 1-32\)](#)

AL IMPRIMIR EN PAPEL GRUESO, LA IMPRESIÓN SALE SUCIA A PARTIR DE LA SEGUNDA PÁGINA



Comprobación

¿Ha especificado el tipo de papel correcto?



Solución

- Configure correctamente el tipo de papel en las opciones de configuración de la bandeja. Asegúrese de que no haya ocurrido lo siguiente:
 - Si utiliza papel de gramaje alto, cambie el tipo de papel a Pap.Gram.Alto en la configuración de la bandeja. (La imagen podría desaparecer al frotarla.)
 - No se está utilizando papel de gramaje alto, pero en las opciones de configuración de la bandeja se ha seleccionado papel de gramaje alto. (Podrían producirse arrugas o atascos.)
⇒ "Ajustes" → [Configuraciones del sistema] → [Configuraciones Comunes] → [Ajustes del papel] → [Aj. de band. de papel] → [Registro de Bandeja]



NO SÉ CÓMO CAMBIAR DE BANDEJA DE SALIDA



Comprobación

¿Ha cambiado la bandeja de salida?



Solución

- A la hora de copiar, se puede seleccionar la bandeja de salida en modo normal. Pulse [Salida] en la pantalla inicial del modo normal. En las pantallas se puede ajustar la bandeja de salida.
A la hora de imprimir, se puede seleccionar la bandeja de salida en el controlador de la impresora. Haga clic en la ficha [Acabado] del controlador de la impresora y seleccione la bandeja de salida en [Bandeja de salida].
La bandeja de salida quedará fijada y no se podrá cambiar cuando se seleccionen algunas opciones de configuración de copia o impresión. Algunas opciones de configuración de impresión pueden quedar canceladas al cambiar de bandeja de salida.

PARTE DE LA IMAGEN ESTÁ CORTADA



Comprobación

¿Ha configurado correctamente el tamaño del papel?



Solución

- Si está utilizando un tamaño no estándar, asegúrese de especificar el tamaño del papel.
Si el tamaño del papel cargado en una bandeja ha cambiado, no olvide cambiar también la configuración.
⇒ "Ajustes" → [Configuraciones del sistema] → [Configuraciones Comunes] → [Ajustes del papel] → [Aj. de band. de papel] → [Registro de Bandeja]
- Si está utilizando el cristal de exposición, asegúrese de colocar el original en la esquina izquierda más alejada del cristal.
[CARGAR PAPEL \(página 1-13\)](#), [CÓMO COLOCAR EL ORIGINAL \(página 1-32\)](#)

¿Ha colocado el original en la posición correcta?

LA IMPRESIÓN NO SE LLEVA A CABO EN LA CARA CORRECTA DEL PAPEL



Comprobación

¿Ha cargado el papel con la cara a imprimir en la posición correcta?



Solución

- Compruebe que el papel esté cargado de manera que la impresión se produzca por la cara correcta.
 - Bandejas 1 a 4:
Coloque el papel con la cara de impresión hacia arriba.*
 - Bandeja bypass, bandeja 5:
Coloque el papel con la cara de impresión hacia abajo.*
- * Si se utiliza papel de tipo "Preimpresión" o "Membrete", tiene que cargarlo al revés.
(Salvo cuando [Desactivación de impresión dúplex] está activado en el modo de configuración (administrador).
Si desea obtener más información acerca del modo de configuración, consulte con el administrador.)



NO SE HA IMPRIMIDO UNA PORTADA O UNA INSERCIÓN EN EL PAPEL ESPECIFICADO



Comprobación

¿Ha especificado el tipo de papel correcto?



Solución

- Establezca el tipo de papel adecuado para la bandeja que contiene el papel especificado para la portada o la inserción. Si el tipo de papel especificado para la portada o la inserción no coincide con el tipo de papel establecido para la bandeja, se introducirá el papel desde otra bandeja.
⇒ "Ajustes" → [Configuraciones del sistema] → [Configuraciones Comunes] → [Ajustes del papel] → [Aj. de band. de papel] → [Registro de Bandeja]

NO SE PUEDE UTILIZAR EL DISPOSITIVO USB CONECTADO



Comprobación

¿Es el dispositivo USB compatible con la máquina?



Solución

- Pregunte a su distribuidor si el dispositivo es compatible con la máquina. Los dispositivos USB que no sean compatibles con la máquina no se podrán usar.
- Si hay un dispositivo USB conectado a la máquina y se reconoce correctamente, aparecerá un icono () en la parte superior del panel táctil. Si no se reconoce, conéctelo de nuevo.
- Compruebe el formato de archivo del dispositivo de memoria USB. Si la memoria USB se ha formateado en un formato distinto a FAT32, NTFS o exFAT, utilice un ordenador para cambiar el formato a FAT32, NTFS o exFAT.
- Utilice un dispositivo de memoria USB de 32 GB o menos.

EL FINALIZADOR/FINALIZADOR DE ENCUADERNADO NO FUNCIONA



Comprobación

¿Aparece un mensaje indicando que necesita retirar papel del compilador de la grapadora?



Solución

- Extraiga todo el papel que quede en el compilador de la grapadora.
- Consúltelo con su administrador. Puede que algunas funciones hayan sido desactivadas en el modo de configuración.



EL GRAPADO NO SE LLEVA A CABO (INCLUIDO EL ENCUADERNADO)



Comprobación

¿Aparece un mensaje indicando que compruebe la unidad de grapado?

¿Aparece un mensaje indicando que añada grapas?

¿Ha mezclado papel de ancho diferente?

¿Hay más hojas de las que se pueden grapar de una sola vez?

¿Ha incluido papel de un tamaño no apto para el grapado en el trabajo de impresión?

¿Ha seleccionado un tipo de papel no apto para el grapado en la configuración de la bandeja seleccionada en el controlador de la impresora?



Solución

■ Retire las grapas atascadas.
[DISPOSITIVOS PERIFÉRICOS \(página 1-42\)](#)

■ Sustituya el cartucho de grapas.
No olvide sustituir la caja de grapas.
[DISPOSITIVOS PERIFÉRICOS \(página 1-42\)](#)

■ Para llevar a cabo el grapado con papel de distintos tamaños, use papel de la misma anchura y seleccione la opción [Mismo Ancho].
El grapado no se puede llevar a cabo cuando se mezcla papel de ancho diferente. Al realizar una copia, seleccione [Mismo Ancho] para [Original Tam. Mixto] en [Otros].

■ Para conocer el número máximo de hojas que se pueden grapar, consulte "[ESPECIFICACIONES \(página 11-2\)](#)".

■ Para saber el tamaño de papel que se puede grapar, consulte [ESPECIFICACIONES \(página 11-2\)](#).

■ Deberá comprobar los tipos de papel ajustados en la máquina y seleccionar una bandeja de papel cuyo tipo de papel* pueda utilizarse para graparse.
Haga clic en el botón [Estado de las bandejas] en la ficha [Fuente papel] de la ventana de propiedades de la impresora y compruebe la configuración del tipo de papel de cada bandeja.
*El grapado no es posible en hojas de etiquetas, papel con pestañas, papel satinado, transparencias o sobres. Además, si "Desactivar Grapador" está seleccionado en el tipo de usuario, el grapado no será posible.

LA PERFORACIÓN NO SE LLEVA A CABO



Comprobación

¿Aparece un mensaje indicando que compruebe el módulo perforador?

¿Ha mezclado papel de diferente tamaño?

¿Ha incluido papel de un tamaño no apto para la perforación en el trabajo de impresión?



Solución

■ Deseche los residuos resultantes del perforado.
[MÓDULO PERFORADOR \(página 1-67\)](#)

■ La perforación no se puede llevar a cabo cuando se mezcla papel de diferente ancho. Para llevar a cabo la perforación con papel de distintos tamaños, utilice papel con la misma anchura y seleccione la opción [Mismo Ancho]. Al realizar una copia, seleccione [Mismo Ancho] para [Mezclar Tamaño Original] en [Otros].

■ Para saber el tamaño de papel que se puede perforar, consulte las "ESPECIFICACIONES" de la Guía de inicio.



Comprobación

¿Se encuentra configurada la bandeja seleccionada en el controlador de impresora para un tipo de papel que no se puede perforar?



Solución

- Compruebe la configuración del tipo de papel en la máquina y seleccione una bandeja que tenga papel que se pueda perforar*. Haga clic en el botón [Estado de las bandejas] en la ficha [Fuente papel] de la ventana de propiedades de la impresora y compruebe la configuración del tipo de papel de cada bandeja.
*La perforación no es posible en hojas de etiquetas, papel con pestañas, papel satinado, transparencias o sobres. Además, si "Desactivar Perforador" está seleccionado en el tipo de usuario, la perforación no será posible.

LA POSICIÓN DE LAS GRAPAS O DE LOS ORIFICIOS NO ES CORRECTA



Comprobación

¿Ha configurado correctamente la posición del grapado?

¿Ha configurado correctamente la posición de los orificios de perforación?



Solución

- Compruebe la posición del grapado en "PANTALLA DE VISTA PREVIA".
- Compruebe la posición de los orificios de perforación en "PANTALLA DE VISTA PREVIA".

EL PLEGADO NO SE LLEVA A CABO



Comprobación

¿Es un tamaño de papel que se puede doblar?

¿El administrador ha activado la opción de configuración [Desactivación de impresión dúplex]?

¿Está usando un tipo de papel con la cara anterior y posterior específicas?



Solución

- Compruebe que sea un tamaño de papel que se pueda doblar.
[TIPOS DE PAPEL APLICABLES \(página 1-15\)](#)
- La función de plegado del papel no se puede usar cuando [Desactivación de impresión dúplex] está activado en el modo de configuración. Consúltelo con su administrador.
⇒ En "Ajustes (administrador)", [Configuraciones del sistema] → [Configuraciones Comunes] → [Configurar Condiciones] → [Control de Dispositivos] → [Desactivación de impresión dúplex].
- La función de plegado no se puede usar con papel de preimpresión, papel con membrete u otro tipo de papel que tenga caras anteriores o posteriores específicas.
Al realizar el plegado del papel, utilice un tipo de papel, como el papel normal, que no tenga caras anteriores o posteriores específicas.



LA POSICIÓN DE PLEGADO NO ES CORRECTA



Comprobación

¿Está el original colocado correctamente mirando hacia arriba o hacia abajo?



Solución

■ Compruebe la orientación para cargar el original o la orientación del papel que se va a doblar y proceda según sea necesario. Si desea más información, consulte el [CONFIGURACIÓN DE LA FUNCIÓN PLEGAR \(página 3-42\)](#) o [PLEGADO DEL PAPEL PARA LA IMPRESIÓN \(PLEGAR\) \(página 4-73\)](#).

NO APARECEN LAS IMÁGENES DE VISTA PREVIA O LAS IMÁGENES MINIATURA



Comprobación

¿Hay muchos trabajos en espera para ser realizados?



Solución

■ Deje que se terminen unos cuantos.

LA PANTALLA DEL PANEL TÁCTIL NO SE VE CON CLARIDAD



Comprobación

¿Ha ajustado correctamente el brillo?



Solución

■ Pulse la tecla [Brillo Ajuste] () en la pantalla de inicio para ajustar el brillo.

SU SESIÓN SE HA CERRADO A PESAR DE NO HABER REALIZADO EL CIERRE DE SESIÓN



Comprobación

¿Se ha activado el borrado automático?



Solución

■ Cuando se utiliza la autenticación de usuario, la sesión iniciada por el usuario actual se cerrará automáticamente si se activa el borrado automático. Vuelva a iniciar sesión.
Si es usted el administrador, puede cambiar la hora programada para el borrado automático o simplemente desactivarlo en [Config. Borrado Automático].
⇒ "Ajustes (administrador)" → [Configuraciones del sistema] → [Configuraciones Comunes] → [Configuración de Operaciones] → [Configurar Condiciones] → [Config. Borrado Automático]



NO SÉ DÓNDE ESTÁ LA CONFIGURACIÓN DE LA DIRECCIÓN IP



Comprobación

La dirección IP se configura en **Ajustes de red**, en el modo de configuración.



Solución

- Para ajustar una dirección IP permanente, pregunte al administrador de su red qué dirección IP se ha asignado a la máquina y otra información necesaria para Ajustes de red.
⇒ "Ajustes (administrador)" → [Configuraciones del sistema] → [Ajustes de red] → [Configuración de La Interfaz]

NO SÉ CÓMO CAMBIAR EL COLOR DE FONDO DE LA PANTALLA DE INICIO



Comprobación

El color de fondo se puede cambiar en "Ajuste del patrón de la pantalla".



Solución

- Abra el panel de acción en la pantalla de inicio y pulse [Ajuste del patrón de la pantalla]. Introduzca la contraseña de administrador y seleccione el color deseado entre los patrones del 1 al 5. Para obtener más información, consulte [EDITAR LA PANTALLA DE INICIO \(página 2-20\)](#).

NO SÉ CÓMO AÑADIR UN ACCESO DIRECTO O ELIMINAR UN ACCESO DIRECTO DE LA PANTALLA DE INICIO



Comprobación

Se puede cambiar un acceso directo en "Editar pantalla Inicio".



Solución

- Abra el panel de acción en la pantalla de inicio y pulse [Editar pantalla Inicio]. Introduzca la contraseña de administrador, pulse la ubicación deseada y añada un acceso directo, o bien pulse un acceso directo y elimínelo. Para obtener más información, consulte [EDITAR LA PANTALLA DE INICIO \(página 2-20\)](#).

NO SÉ CÓMO RESTAURAR EL AJUSTE DE TEXTO GRANDE A SU ESTADO ORIGINAL





Comprobación

¿Está activado el modo de texto grande en la pantalla de inicio?



Solución

- Si el icono del modo de texto grande es , significa que este modo está activado. Pulse el icono del modo de texto grande para cambiarlo a  y cancelar dicho modo.



NO SÉ CÓMO AJUSTAR LA HORA A LA QUE LA MÁQUINA PASA AL MODO DE AHORRO DE ENERGÍA



Comprobación

Ajuste la hora a la que la máquina pasa al modo de ahorro de energía en la configuración de Ahorro de Energía del modo de configuración.



Solución

- Ajuste la hora a la que la máquina pasa al modo de ahorro de energía en la configuración de Ahorro de Energía del modo de configuración.
Ajuste la hora a la que la máquina pasa al modo de precalentamiento.
⇒ "Ajustes (administrador)" → [Configuraciones del sistema] → [Ahorro de Energía]
→ [Configuración de bajo consumo] → [Configuración de Modo Precalentamiento]
- Ajuste la hora a la que tiene lugar la función Desconexión automática.
⇒ "Ajustes (administrador)" → [Configuraciones del sistema] → [Ahorro de Energía]
→ [Configuración de bajo consumo] → [Temporizador de desconexión Auto.]

NO RECUERDO LA CONTRASEÑA DE ADMINISTRADOR



Comprobación

¿La contraseña de administrador era la predeterminada de fábrica o se había cambiado?



Solución

- Póngase en contacto con su distribuidor o con el representante de servicio autorizado más cercano.
Para averiguar la contraseña de administrador predeterminada de fábrica, consulte "INFORMACIÓN PARA EL ADMINISTRADOR" en la Guía de inicio.
Cuando cambie la contraseña, preste especial atención para no olvidarla.

NO SÉ CON QUIÉN DEBO PONERME EN CONTACTO PARA CUESTIONES DE MANTENIMIENTO Y SERVICIO



Comprobación

Consulte la información de asistencia al cliente.



Solución

- Póngase en contacto con su distribuidor o con el representante de servicio autorizado más cercano.





PROBLEMAS DE COPIA

¿El administrador ha desactivado las funciones?

Puede que algunas funciones hayan sido desactivadas en el modo de configuración. Cuando está activada la autenticación de usuario, las funciones permitidas en su configuración de usuario pueden estar limitadas. Consúltelo con su administrador.

LISTA DE CONTROL

 Problema	 Comprobación	Página
LA COPIA A DOS CARAS NO SE LLEVA A CABO	¿La configuración del tipo de papel de la bandeja seleccionada especifica un tipo de papel que no se puede utilizar para la copia a dos caras?	10-24
	¿Está utilizando un tamaño o tipo de papel especial?	10-24
	¿Está realizando copias con una configuración que no permite la copia a dos caras?	10-24
LA COPIA CON ROTACIÓN NO FUNCIONA	¿Ha seleccionado el ratio de copia manualmente?	10-24
	¿Está realizando copias con una configuración que no permite la copia con rotación?	10-24
	¿La opción "Configuración de Copia de Rotación" está desactivada en el modo de configuración?	10-24
LA AMPLIACIÓN/REDUCCIÓN NO FUNCIONA	¿Es correcta la configuración del original, del papel y del ratio?	10-24
LA IMAGEN ES DEMASIADO CLARA O DEMASIADO OSCURA	¿Es la imagen demasiado clara?	10-25
	¿Es la imagen demasiado oscura?	10-25
	¿Ha seleccionado un modo de exposición adecuado para el tipo de original?	10-25
	¿Es la densidad de copia global demasiado clara?	10-25
PARTE DE LA IMAGEN ESTÁ CORTADA	¿Ha seleccionado un ratio adecuado para el tamaño del original y del papel?	10-25
	¿Está utilizando un original de tamaño AB (pulgadas)?	10-26
LAS COPIAS ESTÁN EN BLANCO	¿Está el original colocado correctamente mirando hacia arriba o hacia abajo?	10-26
DESEO COPIAR VARIAS PÁGINAS A4 EN UNA HOJA DE PAPEL A4	Utilice N-Up.	10-26
LOS ORIGINALES DE TAMAÑOS MIXTOS NO SE PUEDEN ESCANEAR	¿Se ha ejecutado el ajuste de originales de tamaños mixtos?	10-26
	¿Se ha utilizado una combinación de tamaños no admitida?	10-26
	¿Es correcta la orientación del original?	10-26
EL PAPEL FINO NO SE PUEDE ESCANEAR	¿Es correcto el grosor el papel?	10-27
EL PAPEL DE GRAMAJE ALTO NO SE PUEDE ESCANEAR	¿Es correcto el grosor el papel?	10-26

LA COPIA A DOS CARAS NO SE LLEVA A CABO



Comprobación

¿La configuración del tipo de papel de la bandeja seleccionada especifica un tipo de papel que no se puede utilizar para la copia a dos caras?

¿Está utilizando un tamaño o tipo de papel especial?

¿Está realizando copias con una configuración que no permite la copia a dos caras?



Solución

■ Compruebe "Aj. de band. de papel" en el modo de configuración.
⇒ "Ajustes" → [Configuraciones del sistema] → [Configuraciones Comunes] → [Ajustes del papel] → [Aj. de band. de papel] → [Registro de Bandeja] → [Alimentación de Trabajo Aprobada]
Compruebe [Ajustes de bandeja] en la página de inicio.
Pulse la bandeja seleccionada y, en la pantalla que aparece, pulse la tecla [Propiedades del Papel].
Si la casilla de verificación [Desactivar Duplex] de la pantalla de propiedades del papel tiene la marca , la bandeja no se puede utilizar para la impresión dúplex. Cambie el tipo de papel a un tipo de papel que se pueda utilizar para la impresión dúplex.

■ Para saber qué tipos y tamaños de papel se pueden utilizar en la copia a dos caras, consulte las "ESPECIFICACIONES" en la Guía de inicio.

■ Generalmente, la copia a dos caras se puede combinar con otros modos según sea necesario, aunque hay algunas combinaciones no permitidas. Si ha seleccionado una combinación no permitida, aparecerá un mensaje en el panel táctil.

LA COPIA CON ROTACIÓN NO FUNCIONA



Comprobación

¿Ha seleccionado el ratio de copia manualmente?

¿Está realizando copias con una configuración que no permite la copia con rotación?

¿La opción "Configuración de Copia de Rotación" está desactivada en el modo de configuración?



Solución

■ Utilice la selección automática del porcentaje al hacer copias.

■ Generalmente, la copia con rotación se puede combinar con otros modos según sea necesario, aunque hay algunas combinaciones no permitidas. Si ha seleccionado una combinación no permitida, aparecerá un mensaje en el panel táctil.

■ Consúltelo con su administrador.
Si es usted el administrador, active [Configuración de Copia de Rotación].
⇒ Seleccione [Configuraciones del sistema] → [Conf. de Copia] → [Configurar Condiciones] → [Configuración de Copia de Rotación] → [Copia de rotación] en "Ajustes".

LA AMPLIACIÓN/REDUCCIÓN NO FUNCIONA



Comprobación

¿Es correcta la configuración del original, del papel y del ratio?



Solución

■ Compruebe si el tamaño del original que aparece en la pantalla es correcto. Después de esto, compruebe si se ha seleccionado el papel correcto. Toque la tecla [Ratio] y, a continuación, toque la tecla [Imagen Auto.]. Aparecerá el ratio correcto del original y del papel.



LA IMAGEN ES DEMASIADO CLARA O DEMASIADO OSCURA



Comprobación

¿Es la imagen demasiado clara?

¿Es la imagen demasiado oscura?

¿Ha seleccionado un modo de exposición adecuado para el tipo de original?

¿Es la densidad de copia global demasiado clara?



Solución

■ Seleccione el modo de exposición adecuado para el original que desea copiar y ajuste el nivel de exposición manualmente.

■ Seleccione uno de los siguientes modos en función del tipo de original. (Es posible configurarlo en modo normal.)

- Texto

Utilice este modo para documentos de texto normales.

- Texto/Foto impr.

Este modo permite obtener el mejor resultado cuando se copia un original que contiene texto y fotografías impresas, como una revista o un catálogo.

- Texto/Foto.

Este modo permite obtener el mejor resultado cuando se copia un original que contiene texto y fotografías, como un documento de texto con una fotografía pegada.

- Fotografía Impresa

Este modo es el más adecuado para copiar fotografías impresas, como fotografías de una revista o de un catálogo.

- Fotografía

Utilice este modo para copiar fotografías.

- Mapa

Este modo es muy útil para copiar las tonalidades de color claro y el texto de precisión que presentan la mayoría de los mapas.

- Aclarar Original

Utilice este modo para originales con una escritura realizada con lápiz claro.

■ Cambie la densidad de copia global utilizando uno de los siguientes métodos.

- Cambio del ajuste predeterminado

Seleccione "Ajustes (administrador)" - [Configuraciones del sistema] → [Ajuste Calidad de Imagen] → [Calidad de imagen de la copia] → [Ajuste rápido de la calidad de imagen]. Ajuste el valor predeterminado [2] a [3 (Nítido)] para aumentar la densidad global o a [1 (Suave)] para reducirla.

- Cambio temporal del ajuste

Seleccione Modo normal (el ajuste no se puede cambiar en Modo fácil). En [Otros]

→ [Ajuste rápido de la calidad de imagen], ajuste el valor predeterminado [2] a [3 (Nítido)] para aumentar la densidad global o a [1 (Suave)] para reducirla. El valor se restablecerá automáticamente cuando vuelva a la pantalla de inicio.

PARTE DE LA IMAGEN ESTÁ CORTADA



Comprobación

¿Ha seleccionado un ratio adecuado para el tamaño del original y del papel?



Solución

■ Configure el ratio adecuado.



Comprobación



Solución

¿Está utilizando un original de tamaño AB (pulgadas)?

■ Cuando copie un original de tamaño AB (pulgadas), especifique manualmente el tamaño del original.

LAS COPIAS ESTÁN EN BLANCO



Comprobación



Solución

¿Está el original colocado correctamente mirando hacia arriba o hacia abajo?

■ Cuando utilice el cristal de exposición, debe colocar el original mirando hacia abajo. Al utilizar el alimentador de documentos automático, el original debe colocarse mirando hacia arriba.

DESEO COPIAR VARIAS PÁGINAS A4 EN UNA HOJA DE PAPEL A4



Comprobación



Solución

Utilice N-Up.

■ N-Up permite reducir y copiar las imágenes de hasta ocho páginas A4 en una hoja. Toque la tecla [N-Up].
En modo normal también se pueden añadir bordes a N-Up copias.

LOS ORIGINALES DE TAMAÑOS MIXTOS NO SE PUEDEN ESCANEAR



Comprobación



Solución

¿Se ha ejecutado el ajuste de originales de tamaños mixtos?

■ Ejecute el ajuste de originales de tamaños mixtos.

¿Se ha utilizado una combinación de tamaños no admitida?

■ Compruebe las combinaciones admitidas.

¿Es correcta la orientación del original?

■ Coloque el original conforme al diagrama de instrucciones de la pantalla de originales de tamaños mixtos.

EL PAPEL FINO NO SE PUEDE ESCANEAR



Comprobación



Solución

¿Es correcto el grosor el papel?

■ Compruebe que sea correcto el grosor del papel.



EL PAPEL DE GRAMAJE ALTO NO SE PUEDE ESCANEAR



Comprobación



Solución

¿Es correcto el grosor el papel?

■ Compruebe que sea correcto el grosor del papel.





PROBLEMAS DE IMPRESIÓN



¿El administrador ha desactivado las funciones?

Puede que algunas funciones hayan sido desactivadas en el modo de configuración. Cuando está activada la autenticación de usuario, las funciones permitidas en su configuración de usuario pueden estar limitadas. Consúltelo con su administrador.

LISTA DE CONTROL

 Problema	 Comprobación	Página
LA IMPRESIÓN NO SE LLEVA A CABO	¿Está su PC conectado a la máquina de forma correcta?	10-29
	¿Está la máquina conectada a la misma red (LAN, etc.) que su PC?	10-29
	¿Ha seleccionado correctamente la dirección IP? (Windows)	10-29
	¿Está utilizando un puerto de impresora creado mediante el puerto TCP/IP estándar? (Windows)	10-30
	¿Está su ordenador inestable?	10-30
	¿Ha seleccionado correctamente la máquina en la aplicación de software que está utilizando para imprimir?	10-30
	¿Funcionan correctamente los dispositivos de conexión a red?	10-30
	¿Es insuficiente el tiempo de espera de E/S configurado?	10-30
	¿Se ha imprimido una página de aviso?	10-30
	¿El administrador ha desactivado las funciones?	10-30
	¿Ha guardado ajustes en la Configuración de Condiciones que no puedan usarse con su actual configuración de opciones?	10-30
NO SÉ QUÉ CONTROLADOR DE IMPRESORA INSTALAR	Compruebe las características de cada controlador de impresora antes de instalarlo.	10-31
NO SÉ CÓMO CANCELAR LA IMPRESIÓN	Siga los pasos descritos a continuación para cancelar la impresión	10-31
NO SÉ CÓMO IMPRIMIR EN SOPORTES ESPECIALES (SOBRES, ETC.)	Para sobres utilice la bandeja 1 o la bandeja bypass, y para papeles especiales como papel con relieve, utilice la bandeja bypass.	10-31
LA COPIA A DOS CARAS NO SE LLEVA A CABO	¿La configuración del tipo de papel de la bandeja seleccionada especifica un tipo de papel que no se puede utilizar para la impresión a dos caras?	10-32
	¿Está utilizando un tamaño o tipo de papel especial?	10-32
	¿El administrador ha desactivado las funciones?	10-32
NO ES POSIBLE IMPRIMIR DIRECTAMENTE UN ARCHIVO SITUADO EN UNA CARPETA COMPARTIDA DE UN ORDENADOR	¿Está activada la opción [Ajustes IPsec] en la máquina?	10-32
NO ES POSIBLE UTILIZAR NINGUNA BANDEJA, FINALIZADOR U OTRO DISPOSITIVO PERIFÉRICO INSTALADO EN LA MÁQUINA	¿Ha configurado los dispositivos periféricos instalados en la máquina con el controlador de la impresora?	10-33
LA IMAGEN ES BORROSA	¿Es la configuración del controlador de la impresora adecuada para el trabajo de impresión?	10-33
LA IMAGEN ES DEMASIADO CLARA O DEMASIADO OSCURA	¿Es la densidad de impresión global demasiado clara?	10-33
	¿Es necesario corregir la imagen (especialmente si se trata de fotografías)? (Windows)	10-33
EL TEXTO Y LAS LÍNEAS ESTÁN POCO DEFINIDAS Y NO SE VEN CON CLARIDAD	¿Es la densidad de impresión global demasiado clara?	10-34
	¿Hay líneas finas en los datos originales?	10-34



 Problema	 Comprobación	Página
PARTE DE LA IMAGEN ESTÁ CORTADA	¿Coincide el tamaño de papel especificado para el trabajo con el tamaño del papel cargado en la máquina?	10-34
	¿Es correcta la orientación configurada para la impresión (vertical u horizontal)?	10-34
	¿Se han definido correctamente los márgenes en las opciones de configuración del diseño de la aplicación?	10-34
LA IMAGEN ESTÁ BOCA ABAJO	¿Está utilizando un tipo de papel (sobres, papel perforado, etc.) que sólo se puede cargar con una única orientación?	10-35
	¿Ha seleccionado la posición de encuadernación correcta para la impresión a dos caras?	10-35
SE IMPRIMEN MUCHOS CARACTERES EXTRAÑOS	¿Están su ordenador o la máquina inestables?	10-35
DESPUÉS DE SUSTITUIR EL ENRUTADOR YA NO PUEDO IMPRIMIR EN LA MÁQUINA	¿Establece el ordenador conexión con la máquina?	10-36

LA IMPRESIÓN NO SE LLEVA A CABO



Comprobación



Solución

¿Está su PC conectado a la máquina de forma correcta?

- Asegúrese de que el cable esté conectado de forma segura al conector LAN del PC y de la máquina.
Si se está conectando a una red, asegúrese también de que el cable LAN esté conectado de forma segura al concentrador.
[LATERAL Y PARTE TRASERA \(página 1-7\)](#)

¿Está la máquina conectada a la misma red (LAN, etc.) que su PC?

- La máquina debe estar conectada a la misma red que su PC.
Si no sabe a qué red está conectada la máquina, pregunte al administrador de red.

¿Ha cambiado su entorno de red sustituyendo el ordenador o agregando un router nuevo?

- La conexión del ordenador puede no ser correcta debido a un cambio en la dirección IP provocado por la sustitución de su ordenador o un cambio en el entorno de red. Póngase en contacto con su administrador de red para comprobar que la configuración de la máquina y del ordenador o del entorno de red es correcta.

¿Ha seleccionado correctamente la dirección IP? (Windows)

- Compruebe la configuración de la dirección IP.
Si la máquina no tiene una dirección IP permanente (la máquina recibe una dirección IP desde un servidor DHCP), la impresión no será posible si la dirección IP cambia.
También se puede consultar la dirección IP de la máquina en [Estado de la red], en el modo de configuración. Si la dirección IP ha cambiado, modifique la configuración del puerto en el controlador de la impresora.
⇒ "Configuración" → [Estado] → [Estado de la red]
Consulte: Guía de instalación del software
Si la dirección IP cambia con frecuencia, es recomendable asignar a la máquina una dirección IP permanente.
⇒ "Ajustes (administrador)" → [Configuraciones del sistema] → [Ajustes de red]



Comprobación

¿Está utilizando un puerto de impresora creado mediante el puerto TCP/IP estándar? (Windows)

¿Está su ordenador inestable?

¿Ha seleccionado correctamente la máquina en la aplicación de software que está utilizando para imprimir?

¿Funcionan correctamente los dispositivos de conexión a red?

¿Es insuficiente el tiempo de espera de E/S configurado?

¿Se ha imprimido una página de aviso?

¿El administrador ha desactivado las funciones?

¿Ha guardado ajustes en la Configuración de Condiciones que no puedan usarse con su actual configuración de opciones?



Solución

■ Compruebe la configuración del PC.

Cuando se utiliza un puerto creado mediante el puerto TCP/IP estándar en Windows y la casilla de verificación [Estado SNMP activado] está establecida como , es posible que la impresión no se realice correctamente. Cambie la casilla de verificación [Estado SNMP activado] a .

Consulte: Guía de instalación del software

■ Reinicie el ordenador.

En ocasiones no es posible imprimir cuando se ejecutan varias aplicaciones a la vez o no hay suficiente memoria disponible o espacio en la unidad local. Reinicie el ordenador.

■ Asegúrese de que el controlador de la impresora de la máquina esté seleccionado en la ventana de impresión de la aplicación.

Si el controlador de la impresora de la máquina no aparece en la lista de controladores disponibles, es posible que no haya sido instalado correctamente. Desinstale el controlador de la impresora y, a continuación, instálelo de nuevo.

Consulte: Guía de instalación del software

■ Asegúrese de que los enrutadores y otros dispositivos de conexión a red funcionen correctamente.

Si algún dispositivo está apagado o en estado de error, consulte el manual del dispositivo para resolver el problema.

■ Consúltelo con su administrador.

Si el tiempo de espera de E/S configurado es insuficiente, es posible que se produzcan errores de comunicación con la impresora. Solicite al administrador de la máquina que configure un intervalo de tiempo adecuado en "Tiempo de Espera de E/S".

⇒ "Ajustes (administrador)" → [Configuraciones del sistema] → [Ajustes Impresora]

→ [Configurar Condiciones] → [Tiempo de Espera de E/S].

■ Consulte la página de aviso.

Si no es posible realizar un trabajo de impresión y el motivo no aparece en la pantalla, se imprimirá una página de aviso explicando la causa del problema. Lea la página impresa y proceda según sea necesario.

Por ejemplo, se imprimirá una página de aviso en los siguientes casos:

- El trabajo de impresión es demasiado grande para la memoria disponible.
- Se ha especificado una función que ha sido prohibida por el administrador.

La impresión de páginas de aviso está desactivada en la configuración predeterminada de fábrica.

■ Consúltelo con su administrador.

Cuando está activada la autenticación de usuario, las funciones permitidas en su configuración de usuario pueden estar limitadas. Consúltelo con su administrador.

■ Inicialice la Configuración de Condiciones.

Si cambia su configuración de opciones tras cambiar la Configuración de Condiciones, es posible que no aparezca la pantalla Ajustes de impresión.

Vuelva a la configuración de opciones original o inicialice la Configuración de Condiciones.



NO SÉ QUÉ CONTROLADOR DE IMPRESORA INSTALAR



Comprobación

Compruebe las características de cada controlador de impresora antes de instalarlo.



Solución

- Cada controlador de impresora tiene características específicas. Instale y utilice los controladores de impresora adecuados para sus necesidades.
- Controlador de impresora PCL6
La máquina admite los lenguajes de control de impresora PCL6 de Hewlett-Packard.
Imprime con rapidez y es idóneo para trabajos de impresión regulares.
- Controlador de impresora PS
El controlador de impresora PS admite el lenguaje de descripción de página PostScript 3, desarrollado por Adobe Inc.
Excelente reproducción de imágenes, incluidos gráficos detallados.
(En la BP-50M26 / BP-50M31 / BP-50M36 / BP-50M45 / BP-50M55 / BP-50M65, se requiere el kit de expansión PS3.)
- Controlador PPD
El controlador PPD permite a la máquina utilizar el controlador de impresora PS estándar de Windows.

NO SÉ CÓMO CANCELAR LA IMPRESIÓN



Comprobación

Siga los pasos descritos a continuación para cancelar la impresión



Solución

- Si los datos de impresión no se han almacenado en la cola de la máquina, consulte el manual de su sistema operativo o aplicación.
Si los datos de impresión no se han almacenado en la cola de la máquina, pulse la tecla [Estado Trabajo], la tecla [Bobina] o la tecla [Cola Trab.] y seleccione el trabajo que desee eliminar de la lista. Abra el panel de acciones y pulse [Detener/eliminar]. Aparecerá un mensaje para confirmar la cancelación. Toque la tecla [Cancelar].

NO SÉ CÓMO IMPRIMIR EN SOPORTES ESPECIALES (SOBRES, ETC.)



Comprobación

Para sobres utilice la bandeja 1 o la bandeja bypass, y para papeles especiales como papel con relieve, utilice la bandeja bypass.



Solución

- Para sobres, colóquelos en la bandeja 1 o en la bandeja bypass. Para papeles especiales como el papel fino, coloque el papel en la bandeja bypass. Tras cargar los soportes, ajuste el tamaño del papel y el papel en [Ajustes de bandeja] en la pantalla de inicio. Asimismo, compruebe el método de colocación del papel, y el tipo y tamaño del papel, por ejemplo, tipo sobre, etc. Una vez que haya finalizado los ajustes en la máquina, ajuste "Tamaño Original" y "Tamaño del papel" correctamente en la ficha [Principal] del controlador de la impresora.
* Es posible que en algunos países o regiones, los sobres no estén disponibles.



LA COPIA A DOS CARAS NO SE LLEVA A CABO



Comprobación

¿La configuración del tipo de papel de la bandeja seleccionada especifica un tipo de papel que no se puede utilizar para la impresión a dos caras?

¿Está utilizando un tamaño o tipo de papel especial?

¿El administrador ha desactivado las funciones?



Solución

■ Compruebe "Aj. de band. de papel" en el modo de configuración.
⇒ "Ajustes" → [Configuraciones del sistema] → [Configuraciones Comunes] → [Ajustes del papel] → [Aj. de band. de papel] → [Registro de Bandeja] → [Alimentación de Trabajo Aprobada]
Compruebe [Ajustes de bandeja] en la página de inicio.
Pulse la bandeja seleccionada y, en la pantalla que aparece, pulse la tecla [Propiedades del Papel].
Si la casilla de verificación [Desactivar Duplex] de la pantalla de propiedades del papel tiene la marca , la bandeja no se puede utilizar para la impresión dúplex. Cambie el tipo de papel a un tipo de papel que se pueda utilizar para la impresión dúplex.

■ Compruebe los tipos y tamaños de papel que se pueden utilizar para la copia a doble cara.

■ Consúltelo con su administrador.
Puede que algunas funciones hayan sido desactivadas en el modo de configuración. Consúltelo con su administrador.
Cuando está activada la autenticación de usuario, las funciones permitidas en su configuración de usuario pueden estar limitadas. Consúltelo con su administrador.

NO ES POSIBLE IMPRIMIR DIRECTAMENTE UN ARCHIVO SITUADO EN UNA CARPETA COMPARTIDA DE UN ORDENADOR



Comprobación

¿Está activada la opción [Ajustes IPsec] en la máquina?



Solución

■ Consúltelo con su administrador.
Si [Ajustes IPsec] está activado en el modo de configuración, puede que en su sistema operativo no se pueda imprimir directamente un archivo situado en una carpeta compartida. Para más información acerca de [Ajustes IPsec], consulte con el administrador.
⇒ "Configuración" → [Configuración de Seguridad] → [Ajustes IPsec]



NO ES POSIBLE UTILIZAR NINGUNA BANDEJA, FINALIZADOR U OTRO DISPOSITIVO PERIFÉRICO INSTALADO EN LA MÁQUINA



Comprobación

¿Ha configurado los dispositivos periféricos instalados en la máquina con el controlador de la impresora?



Solución

- Abra el cuadro de diálogo de las propiedades de la impresora y haga clic en [Configuración automática] en la ficha [Opciones]. (Windows)
Si la configuración automática no se lleva a cabo, consulte la Guía de instalación del software.

LA IMAGEN ES BORROSA



Comprobación

¿Es la configuración del controlador de la impresora adecuada para el trabajo de impresión?



Solución

- Compruebe la configuración del controlador de la impresora.
Cuando seleccione la configuración de impresión, elija un modo de impresión entre [600ppp], [600ppp (Alta Calidad)] o [1200ppp]*. Si necesita una imagen muy nítida, seleccione [1200ppp]*.
Windows:
La configuración de la resolución se selecciona en la ficha [Calidad de imagen] de la ventana de propiedades del controlador de la impresora.
macOS:
La configuración de Resolución se establece en el menú [Calidad Impresora] de la ventana de impresión.
* En la BP-50M26 / BP-50M31 / BP-50M36 / BP-50M45 / BP-50M55 / BP-50M65, "1200 dpi" no se podrá usar.

LA IMAGEN ES DEMASIADO CLARA O DEMASIADO OSCURA



Comprobación

¿Es la densidad de impresión global demasiado clara?



Solución

¿Es necesario corregir la imagen (especialmente si se trata de fotografías)?
(Windows)

- Utilice la siguiente configuración para cambiar la densidad de impresión global. Seleccione "Ajustes (administrador)" - [Configuraciones del sistema] → [Ajuste Calidad de Imagen] → [Calidad de imagen de la impresión] → [Ajuste rápido de la calidad de imagen]. Ajuste el valor predeterminado [2] a [3 (Nítido)] para aumentar la densidad global o a [1 (Suave)] para reducirla.
- Compruebe la configuración del controlador de la impresora. Corrija el brillo y el contraste con [Ajuste de imagen] en la ficha [Calidad de imagen] del controlador de la impresora. Utilice estas opciones de configuración para realizar correcciones sencillas si no dispone de ningún software de edición de imágenes instalado en el equipo.



EL TEXTO Y LAS LÍNEAS ESTÁN POCO DEFINIDAS Y NO SE VEN CON CLARIDAD



Comprobación

¿Es la densidad de impresión global demasiado clara?

¿Hay líneas finas en los datos originales?



Solución

■ Utilice la siguiente configuración para cambiar la densidad de impresión global. Seleccione "Ajustes (versión Web)" - [Configuraciones del sistema] → [Ajuste Calidad de Imagen] → [Calidad de imagen de la impresión] → [Ajuste rápido de la calidad de imagen]. Ajuste el valor predeterminado [2] a [3 (Nítido)] para aumentar la densidad global o a [1 (Suave)] para reducirla.

■ Cambie la anchura de determinadas líneas impresas. Seleccione "Ajustes (administrador)" - [Configuraciones del sistema] → [Ajuste Calidad de Imagen] → [Calidad de imagen de la impresión] → [Grosor de Línea]. Aumente el valor del ajuste predeterminado [5] para aumentar el grosor de las líneas o disminuya el valor para reducirlo. (Los datos de texto y rasterizados, como las imágenes de mapa de bits, no se pueden modificar.)

PARTE DE LA IMAGEN ESTÁ CORTADA



Comprobación

¿Coincide el tamaño de papel especificado para el trabajo con el tamaño del papel cargado en la máquina?

¿Es correcta la orientación configurada para la impresión (vertical u horizontal)?

¿Se han definido correctamente los márgenes en las opciones de configuración del diseño de la aplicación?



Solución

■ Asegúrese de que la configuración del tamaño de papel coincida con el tamaño del papel cargado en la bandeja.
Windows: La configuración se establece en la ficha [Fuente papel] del controlador de la impresora.
Si la opción [Bandeja de Papel] está seleccionada, compruebe la configuración del tamaño de papel y el papel cargado.
macOS: La configuración se establece en el menú [Configurar Página].

■ Configure la orientación de la impresión de modo que coincida con la imagen.
Windows: La configuración se establece en la ficha [Principal] del controlador de la impresora.
macOS: La configuración se establece en el menú [Configurar Página].

■ Seleccione el tamaño de papel y los márgenes correctos en las opciones de configuración del diseño de la aplicación.
Si algún borde de la imagen sobresale fuera de la zona de impresión de la máquina, ese borde quedará cortado.

LA IMAGEN ESTÁ BOCA ABAJO



Comprobación

¿Está utilizando un tipo de papel (sobres, papel perforado, etc.) que sólo se puede cargar con una única orientación?

¿Ha seleccionado la posición de encuadernación correcta para la impresión a dos caras?



Solución

- Rote la imagen 180 grados antes de imprimir.
Cuando la imagen y el papel tienen el mismo tamaño pero una orientación distinta, la orientación de la imagen se rota automáticamente para que coincida con la del papel. No obstante, cuando el papel sólo se puede cargar con una única orientación, es posible que la imagen se imprima boca abajo. En este caso, rote la imagen 180 grados antes de imprimir.
Windows: La configuración se selecciona en "Orientación" en la ficha [Principal] del controlador de la impresora.
macOS: La configuración se establece en el menú [Diseño] de la ventana de impresión.
- Asegúrese de establecer la posición de encuadernación adecuada.
Al realizar una impresión a dos caras, si la posición de encuadernación se configura como tipo bloc, las páginas pares se imprimirán boca abajo.
Windows: La configuración se establece en la ficha [Principal] del controlador de la impresora.
macOS: La configuración se establece en el menú [Diseño] de la ventana de impresión.

SE IMPRIMEN MUCHOS CARACTERES EXTRAÑOS



Comprobación

¿Están su ordenador o la máquina inestables?



Solución

- Cancele la impresión, reinicie el PC y la máquina e intente imprimir de nuevo.
Si queda poco espacio libre en la memoria o en la unidad local de su PC, o si hay muchos trabajos en espera en la máquina y queda poco espacio libre, es posible que el texto se imprima con caracteres extraños.
Para cancelar la impresión:
 - Windows:
Haga doble clic en el icono de la impresora que aparece en la parte inferior derecha de la barra de tareas y haga clic en "Cancelar todos los documentos" (o "Purgar documentos de impresión") en el menú [Impresora].
 - macOS:
Haga doble clic en el nombre de la máquina en la lista de impresoras, seleccione el trabajo que desee eliminar y bórralo.
 - En la máquina:
Pulse la indicación de estado de los trabajos en el panel de control, pulse la ficha [Imprimir] para cambiar de pantalla, pulse la tecla del trabajo de impresión que desee eliminar y pulse la tecla [Detener/eliminar]. Aparecerá un mensaje para confirmar la cancelación. Toque la tecla [Cancelar].

Si se siguen imprimiendo caracteres extraños después de haber reiniciado, solicite al administrador que aumente el tiempo de espera de [Tiempo de Espera de E/S] en el modo de configuración.

⇒ "Ajustes (administrador)" → [Configuraciones del sistema] → [Ajustes Impresora]
→ [Configurar Condiciones] → [Tiempo de Espera de E/S].

Si se siguen imprimiendo caracteres extraños tras haber realizado las operaciones anteriores, desinstale el controlador de la impresora y vuelva a instalarlo.



DESPUÉS DE SUSTITUIR EL ENRUTADOR YA NO PUEDO IMPRIMIR EN LA MÁQUINA



Comprobación

¿Establece el ordenador conexión con la máquina?



Solución

- Puede que la conexión de red entre la máquina y el ordenador no funcione correctamente. Compruebe la dirección IP de la máquina y la del ordenador, y asegúrese de que el ordenador pueda conectarse a la máquina. Compruebe también si se ha especificado el "puerto de impresión" correcto en los ajustes del controlador del ordenador.
- Compruebe la configuración de la dirección IP.
Si la máquina no tiene una dirección IP permanente (la máquina recibe una dirección IP desde un servidor DHCP), la impresión no será posible si la dirección IP cambia.
También se puede consultar la dirección IP de la máquina en [Estado de la red], en el modo de configuración. Si la dirección IP ha cambiado, modifique la configuración del puerto en el controlador de la impresora.
⇒ "Configuración" → [Estado] → [Estado de la red]
 Consulte: Guía de instalación del software
 Si la dirección IP cambia con frecuencia, es recomendable asignar a la máquina una dirección IP permanente.
⇒ "Ajustes (administrador)" → [Configuraciones del sistema] → [Ajustes de red]
- Compruebe si el puerto de impresión está establecido correctamente en el ordenador.
Windows:
Haga clic en el botón [Inicio], seleccione [Configuración] → [Dispositivo] → [Dispositivos e impresoras]. (En Windows 11, haga clic en el botón [Inicio], seleccione [Bluetooth y dispositivos] → [Impresoras y escáneres].) (En Windows 8.1/Windows Server 2012, haga clic con el botón derecho del ratón en el botón [Inicio], seleccione [Panel de control] → [Ver dispositivos e impresoras] (o [Dispositivos e impresoras]).)
(En Windows 7/Windows Server 2008, haga clic en el botón [Inicio] y seleccione [Dispositivos e impresoras].)
Seleccione y después haga clic con el botón derecho del ratón en la impresora → [Propiedades de impresora] → [puerto]
macOS:
Elimine la impresora y vuelva a instalarla.



PROBLEMAS DE FAX

¿El administrador ha desactivado las funciones?

Puede que algunas funciones hayan sido desactivadas en el modo de configuración. Cuando está activada la autenticación de usuario, las funciones permitidas en su configuración de usuario pueden estar limitadas. Consúltelo con su administrador.

LISTA DE CONTROL

Problema	Comprobación	Página
LA TRANSMISIÓN NO SE LLEVA A CABO	¿Está bien conectada la línea telefónica?	10-38
	¿Se recibe la señal de línea ocupada?	10-38
	¿Se ha producido un error de comunicación?	10-39
	¿Se muestra un mensaje indicando que la memoria está llena?	10-39
	¿Se muestra un mensaje indicando que no se ha detectado el tamaño del original?	10-39
	¿Indica la pantalla de estado del trabajo (trabajos finalizados) o un informe de transacción que la transmisión no se ha realizado con éxito?	10-39
	¿Ha colocado un original doblado?	10-39
	¿Son correctos la subdirección y el código de acceso? (Cuando se utiliza la comunicación de código F)	10-39
EL FAX TRANSMITIDO APARECE EN BLANCO AL IMPRIMIRLO EN LA MÁQUINA DE DESTINO	¿Está el original colocado correctamente mirando hacia arriba o hacia abajo?	10-39
	Si la máquina receptora está utilizando papel térmico, ¿se ha cargado por el lado equivocado?	10-40
EL FAX TRANSMITIDO ES REDUCIDO POR LA MÁQUINA DE FAX RECEPTORA	¿Se ha configurado el envío de rotación?	10-40
LA TRANSMISIÓN NO SE INICIA A LA HORA ESPECIFICADA	¿Está el reloj de la máquina en la hora correcta?	10-40
	¿Hay una transmisión en curso?	10-40
LA IMPRESIÓN NO SE LLEVA A CABO DESPUÉS DE LA RECEPCIÓN	¿Aparece una pantalla para introducir la contraseña?	10-40
	¿Se ha desactivado la impresión con división en el modo de configuración (administrador)?	10-41
	¿Está activado el reenvío (función de Direccionamiento Interno) para un fax recibido?	10-41
	¿Ha cargado un papel de tamaño distinto al que se puede imprimir al recibir un fax?	10-41
NO SON POSIBLES LA RECEPCIÓN MANUAL / RECEPCIÓN POLLING	¿Queda poca memoria libre?	10-41
LA IMAGEN RECIBIDA ESTÁ MUY CLARA	¿Está muy claro también el original enviado por fax?	10-41
LA MÁQUINA NO INICIA LA RECEPCIÓN DEL FAX	¿Se ha establecido el modo de recepción en [Recepción Manual] en el modo de configuración?	10-42
	¿Queda poca memoria libre?	10-42
NO SE PUEDE MARCAR	¿Está conectado el teléfono externo?	10-42
	¿Está ocupada la línea?	10-42
NO PUEDE HABLAR CON LA OTRA PARTE	¿Ha marcado utilizando el altavoz?	10-42
NO SE PUEDE ALMACENAR UNA DIRECCIÓN (TECLA DE ACCESO DIRECTO INDIVIDUAL O DE GRUPO)	¿Se ha almacenado el número máximo de teclas?	10-43



Problema	Comprobación	Página
NO SE PUEDE MODIFICAR O ELIMINAR UNA DIRECCIÓN (TECLA DE ACCESO DIRECTO INDIVIDUAL O DE GRUPO)	¿Se está utilizando la tecla en una transmisión reservada o en una transmisión en curso?	10-43
	¿El administrador ha desactivado las funciones?	10-43
	¿Ha activado su administrador una función que impide la modificación/eliminación?	10-43
DESEO COMPROBAR EL HISTORIAL DE ENVÍOS/RECEPCIONES	Toque la tecla [Enviando historial] . (Sólo historial de envíos)	10-43
	Realice la comprobación con la tecla [Estado Trabajo].	10-43
NO SÉ CÓMO REENVIAR FAXES RECIBIDOS	Utilice la configuración de reenvío de faxes recibidos en modo de configuración.	10-44
NO SÉ CÓMO PREVISUALIZAR FAXES RECIBIDOS	Active el ajuste de previsualización de imágenes para los faxes recibidos en modo de configuración.	10-44
EL SONIDO DE LAS NOTIFICACIONES ES DEMASIADO ALTO O DEMASIADO SUAVE, O NO SE OYE (AJUSTE DE VOLUMEN)	¿Ha ajustado el volumen en la configuración del altavoz del modo de configuración?	10-44
	El volumen del sonido de escaneado completo del original se puede ajustar en Sonido de Escaneado Completo del modo de configuración.	10-44
NO SÉ CÓMO ALMACENAR O IMPRIMIR LA INFORMACIÓN DEL REMITENTE	La información del remitente se puede almacenar en "Nombre Propio y Grupo de Destinos" en el modo de configuración.	10-45
LA RETRANSMISIÓN NO FUNCIONA	¿Se ha desactivado el ajuste de retransmisión en el modo de configuración (administrador)?	10-45
EL INDICADOR DE INFORMACIÓN NO SE APAGA	¿Ha recuperado un fax recibido que se haya imprimido?	10-45
	¿Hay algún error que impida que los datos recibidos se impriman?	10-45
NO SÉ CÓMO COMPROBAR UNA DIRECCIÓN AL ENVIAR UN FAX	Toque la tecla [Revisión de dirección].	10-45
	¿Está activado el "Modo de Confirm. Destino Fax" en modo de configuración?	10-45

LA TRANSMISIÓN NO SE LLEVA A CABO



Comprobación

¿Está bien conectada la línea telefónica?



Solución

■ Verifique la toma de la línea telefónica, la toma de la pared así como cualquier adaptador alargador con el fin de asegurarse de que todas las conexiones son seguras.

[LATERAL Y PARTE TRASERA \(página 1-7\)](#)

¿Se recibe la señal de línea ocupada?

■ Si se recibe la señal de línea ocupada, la transmisión se cancela de forma provisional y, a continuación, se vuelve a intentar automáticamente tras un breve intervalo. El ajuste predeterminado de fábrica: dos intentos en intervalos de 3 minutos.

⇒ "Ajustes" → [Configuraciones del sistema] → [Configuración Envío Imágenes] → [Ajustes de Fax] → [Configuración de Envío] → [Volver a llamar si la línea está ocupada]

Para cancelar la transmisión, pulse la indicación de estado de los trabajos en el panel de control, pulse la tecla del trabajo que desee eliminar y pulse [Detener/eliminar] en el panel de acciones. Aparecerá un mensaje para confirmar la cancelación. Toque la tecla [Cancelar].



Comprobación

¿Se ha producido un error de comunicación?

¿Se muestra un mensaje indicando que la memoria está llena?

¿Se muestra un mensaje indicando que no se ha detectado el tamaño del original?

¿Indica la pantalla de estado del trabajo (trabajos finalizados) o un informe de transacción que la transmisión no se ha realizado con éxito?

¿Ha colocado un original doblado?

¿Son correctos la subdirección y el código de acceso? (Cuando se utiliza la comunicación de código F)



Solución

- Si se produce un error que impide la transmisión, la transmisión se cancela provisionalmente y, a continuación, se reintenta automáticamente tras un breve intervalo.
- "Ajustes (administrador)" → [Configuraciones del sistema] → [Configuración Envío Imágenes] → [Ajustes de Fax] → [Configuración de Envío] → [Rellamar en caso de error de comunicaciones]
Para cancelar la transmisión, pulse la indicación de estado de los trabajos en el panel de control, pulse la tecla del trabajo que desee eliminar y pulse [Detener/eliminar] en el panel de acciones. Aparecerá un mensaje para confirmar la cancelación. Toque la tecla [Cancelar].
La máquina es compatible con el modo de corrección de errores (ECM) y se configura para que reenvíe automáticamente cualquier parte de un fax que se haya distorsionado debido a la existencia de ruido en la línea.
"Ajustes" → [Configuraciones del sistema] → [Configuración Envío Imágenes] → [Ajustes de Fax] → [Configurar Condiciones] → [ECM]

- Divida los originales en juegos y envíe cada uno de ellos por separado o utilice la transmisión directa.
Si la memoria se llena, la transmisión se cancelará.

- Vuelva a colocar el original.
Si el tamaño del original sigue sin detectarse correctamente, especifíquelo de forma manual.

- Realice de nuevo la transmisión.
Si sigue sin realizarse la transmisión tras la ejecución de la rellamada, como se establece en [Volver a llamar si la línea está ocupada] o [Rellamar en caso de error de comunicaciones], el fallo de transmisión se indicará en la pantalla de estado del trabajo y en el informe de transacción.

- Siguiendo las instrucciones que se muestran en pantalla, desdoble el original, colóquelo de nuevo en el alimentador de documentos automático y vuelva a realizar el escaneado.
Si se coloca un original doblado en el alimentador de documentos automático, se producirá un error y se cancelará la tarea de escaneado cuando se detecte el tamaño real del original durante la misma.

- Póngase en contacto con el operador de la otra máquina con el fin de asegurarse de que la subdirección y el código de acceso sean correctos.

EL FAX TRANSMITIDO APARECE EN BLANCO AL IMPRIMIRLO EN LA MÁQUINA DE DESTINO



Comprobación

¿Está el original colocado correctamente mirando hacia arriba o hacia abajo?



Solución

- Coloque el original en la orientación correcta y vuelva a enviarlo.
Cuando utilice el cristal de exposición, debe colocar el original mirando hacia abajo. Al utilizar el alimentador de documentos automático, el original debe colocarse mirando hacia arriba. Coloque correctamente el original para enviar de nuevo el fax.



Comprobación

Si la máquina receptora está utilizando papel térmico, ¿se ha cargado por el lado equivocado?



Solución

■ Póngase en contacto con el operador de la otra máquina.

EL FAX TRANSMITIDO ES REDUCIDO POR LA MÁQUINA DE FAX RECEPTORA



Comprobación

¿Se ha configurado el envío de rotación?



Solución

■ Active "Configuración de Envío de Rotación" antes de la transmisión. Cuando [Configuración de Envío de Rotación] no está activado (la imagen no se rota), un original colocado con orientación vertical puede ser reducido por la máquina receptora.
⇒ "Ajustes" → [Configuraciones del sistema] → [Configuración Envío Imágenes] → [Ajustes de Fax] → [Configuración de Envío] → [Configuración de Envío de Rotación] → Si está activada la opción "Mezclar Tamaño Original" en Otros y se envía un original de ancho diferente, la rotación en la transmisión se desactivará.

LA TRANSMISIÓN NO SE INICIA A LA HORA ESPECIFICADA



Comprobación

¿Está el reloj de la máquina en la hora correcta?



Solución

■ Ajuste el reloj a la hora correcta.
⇒ "Configuración" → [Configuraciones del sistema] → [Configuraciones Comunes] → [Control de Dispositivos] → [Reloj]

¿Hay una transmisión en curso?

■ Si a la hora especificada hay otra transmisión en curso, la operación con temporizador comenzará cuando haya terminado dicha transmisión.

LA IMPRESIÓN NO SE LLEVA A CABO DESPUÉS DE LA RECEPCIÓN



Comprobación

¿Aparece una pantalla para introducir la contraseña?



Solución

■ Introduzca la contraseña correcta mediante las teclas numéricas. Se activa [Mantener la Conf. para la Impresión de Datos Recibidos]. Si no conoce la contraseña, consúltela con su administrador.
⇒ "Ajustes (administrador)" → [Configuraciones del sistema] → [Configuración Envío Imágenes] → [Configuraciones Comunes] → [Configurar Condiciones] → [Mantener la Conf. para la Impresión de Datos Recibidos]



Comprobación

¿Se ha desactivado la impresión con división en el modo de configuración (administrador)?

¿Está activado el reenvío (función de Direccionamiento Interno) para un fax recibido?

¿Ha cargado un papel de tamaño distinto al que se puede imprimir al recibir un fax?



Solución

- Cargue papel del mismo tamaño que el del fax recibido.
Si se activa [Imprimir en tamaño real(se prohíbe división)] en [Configuración de Estilo de Impresión] en el modo de configuración (administrador) y se recibe un fax de mayor tamaño que el papel cargado, el fax se recibirá y se almacenará en la memoria sin imprimirse. (Sin embargo, si se recibe un fax de tamaño superior a A3 (11" x 17"), se imprimirá utilizando varias hojas de papel.)
⇒ "Ajustes" → [Configuraciones del sistema] → [Configuración Envío Imágenes] → [Ajustes de Fax] → [Ajustes de Recepción] → [Configuración de Estilo de Impresión]
- Si resulta necesario imprimir un fax recibido, solicítelo a su Administrador.
Cuando se activa la función de Direccionamiento Interno, los faxes recibidos se reenvían de forma automática a una dirección especificada. Si se selecciona [Imprimir Error] cuando se encuentra activado el Direccionamiento Interno, los faxes recibidos solamente se imprimirán cuando se produzca un error.
⇒ "Ajustes (administrador)" → [Configuración Envío Imágenes] → [Configuración de ruta entrante (reenvío/almacenamiento)] → [Configuración de Administración] → [Ajustes de enrutamiento de entrada]
- Si se carga en la máquina un papel de un tamaño distinto a A5, A5R, B5, B5R, 8-1/2" x 11", 8-1/2" x 11"R, A4, A4R, 8-1/2" x 13", 8-1/2" x 13-2/5", 8-1/2" x 13-1/2", B4, A3 (5-1/2" x 8-1/2"R, 8-1/2" x 11", 8-1/2" x 11"R, 8-1/2" x 13", 8-1/2" x 13-2/5", 8-1/2" x 14", 11" x 17", A4, A4R), la impresión no tendrá lugar aunque se reciba un fax. Cargue un papel de alguno de los tamaños anteriores.

NO SON POSIBLES LA RECEPCIÓN MANUAL / RECEPCIÓN POLLING



Comprobación

¿Queda poca memoria libre?



Solución

- Si se da alguno de los siguientes casos, imprima o elimine los faxes recibidos para aumentar el espacio de memoria disponible para recibir faxes.
 - La memoria contiene datos que se han recibido con la configuración de comprobación de imágenes recibidas activada.
 - La memoria contiene datos que se han recibido con recepción confidencial o están protegidos con una contraseña.
 - Hay un fax almacenado en el buzón de memoria.

LA IMAGEN RECIBIDA ESTÁ MUY CLARA



Comprobación

¿Está muy claro también el original enviado por fax?



Solución

- Solicite a la otra parte que reenvíe el fax utilizando una configuración de exposición adecuada (más oscura).



LA MÁQUINA NO INICIA LA RECEPCIÓN DEL FAX



Comprobación

¿Se ha establecido el modo de recepción en [Recepción Manual] en el modo de configuración?

¿Queda poca memoria libre?



Solución

■ Establezca el modo de recepción como [Recepción Auto.].
Cuando el modo de recepción esté establecido como [Recepción Manual], la máquina no recibirá faxes de forma automática.
⇒ "Ajustes (administrador)" → [Configuraciones del sistema] → [Configuración Envío Imágenes] → [Recibir datos de fax/Reenviar (Manual)] → [Ajustes de Recepción]

■ Aumente el tamaño de la memoria libre.

- La memoria contiene datos que se han recibido con la configuración de comprobación de imágenes recibidas activada.
- La memoria contiene datos que se han recibido con recepción confidencial o están protegidos con una contraseña.
- Hay un fax almacenado en el buzón de memoria.

NO SE PUEDE MARCAR



Comprobación

¿Está conectado el teléfono externo?

¿Está ocupada la línea?



Solución

■ Compruebe las conexiones.
Verifique la toma de la línea telefónica, la toma de la pared así como cualquier adaptador alargador con el fin de asegurarse de que todas las conexiones son seguras.

■ Espere a que termine la comunicación.

NO PUEDE HABLAR CON LA OTRA PARTE



Comprobación

¿Ha marcado utilizando el altavoz?



Solución

■ Utilice el teléfono externo.
Si marca utilizando el altavoz, podrá oír la voz de la otra parte, pero él o ella no oír su voz. Utilice el teléfono externo. (Si no hay instalado un teléfono externo, no podrá hablar con la otra parte.)



NO SE PUEDE ALMACENAR UNA DIRECCIÓN (TECLA DE ACCESO DIRECTO INDIVIDUAL O DE GRUPO)



Comprobación

¿Se ha almacenado el número máximo de teclas?



Solución

- Ajuste el número de teclas almacenadas. Borre las direcciones (teclas de acceso directo y teclas de grupo) que no se estén usando.

NO SE PUEDE MODIFICAR O ELIMINAR UNA DIRECCIÓN (TECLA DE ACCESO DIRECTO INDIVIDUAL O DE GRUPO)



Comprobación

¿Se está utilizando la tecla en una transmisión reservada o en una transmisión en curso?



Solución

- Espere a que finalice la transmisión o cancele la transmisión reservada y, a continuación, modifique o elimine la tecla.

¿El administrador ha desactivado las funciones?

- Consúltelo con su administrador. Puede que algunas funciones hayan sido desactivadas en el modo de configuración.

¿Ha activado su administrador una función que impide la modificación/eliminación?

- Consúltelo con su administrador. Si el administrador ha habilitado opciones de configuración como [Ajustes de enrutamiento de entrada], no se podrán modificar ni eliminar las teclas.
⇒ "Ajustes (administrador)" → [Configuración Envío Imágenes] → [Configuración de ruta entrante (reenvío/almacenamiento)] → [Ajustes de enrutamiento de entrada]

DESEO COMPROBAR EL HISTORIAL DE ENVÍOS/RECEPCIONES



Comprobación

Toque la tecla [Enviando historial] . (Sólo historial de envíos)



Solución

- Pulse la tecla [Enviando historial] (modo Fax fácil) para visualizar el historial de envíos. En modo normal, pulse la tecla [Enviando historial] del panel de acciones.

Realice la comprobación con la tecla [Estado Trabajo].

- Pulse la tecla [Estado Trabajo] y pulse la ficha [En. fax] para comprobar el estado de los trabajos de fax. Para comprobar los historiales de envíos o recepciones anteriores, pulse la tecla [Completo]. Para imprimir los resultados de comunicación, abra el panel de acciones y pulse [Impr. informe activid. de envío de imágenes].



NO SÉ CÓMO REENVIAR FAXES RECIBIDOS



Comprobación

Utilice la configuración de reenvío de faxes recibidos en modo de configuración.



Solución

- Podrá reenviar los faxes recibidos a un destino de reenvío configurado con anterioridad. Active [Ajustes de enrutamiento de entrada] en "Ajustes (administrador)" → [Configuraciones del sistema] → [Configuración Envío Imágenes] → [Configuración de ruta entrante (reenvío/almacenamiento)] → [Configuración de Administración]. Pulse [Agregar] y ajuste el destino de reenvío y las condiciones de reenvío. Una vez realizada la configuración, los faxes recibidos se reenviarán de acuerdo con las condiciones configuradas.

NO SÉ CÓMO PREVISUALIZAR FAXES RECIBIDOS



Comprobación

Active el ajuste de previsualización de imágenes para los faxes recibidos en modo de configuración.



Solución

- Podrá reenviar los faxes recibidos a un destino de reenvío configurado con anterioridad. Active [Ajuste Verificación Imagen Recibida] en "Ajustes (administrador)" - [Configuraciones del sistema] → [Configuración Envío Imágenes] → [Configuraciones Comunes] → [Configurar Condiciones]. Cuando se haya recibido un fax, pulse el icono que aparece junto a la tecla [Estado Trabajo] en la parte superior de la pantalla. En la pantalla de información del sistema que aparece, pulse la ficha [Información de evento] y, a continuación, pulse la tecla [Verific. recepción de imagen de fax]. Pulse la tecla del fax recibido que desee comprobar y pulse [Comprobar imagen] en el panel de acciones para previsualizar el fax.

EL SONIDO DE LAS NOTIFICACIONES ES DEMASIADO ALTO O DEMASIADO SUAVE, O NO SE OYE (AJUSTE DE VOLUMEN)



Comprobación

¿Ha ajustado el volumen en la configuración del altavoz del modo de configuración?



Solución

El volumen del sonido de escaneo completo del original se puede ajustar en Sonido de Escaneo Completo del modo de configuración.

- Ajuste el volumen de auricular colgado, el volumen de timbre, el volumen de monitor de línea, el volumen de fin de envío/recepción y el volumen de error de envío/recepción en "Ajustes (administrador)".
⇒ "Ajustes (administrador)" → [Configuraciones del sistema] → [Configuraciones Comunes] → [Ajustes de sonido] → [Ajustes del sonido de pitido (Envío de imagen)]
- Se escucha un sonido cuando finaliza el escaneo del original. En "Ajustes (administrador)", seleccione [Configuraciones del sistema] → [Configuraciones Comunes] → [Ajustes de sonido] → [Ajuste del pitido (Común)] → [Escanear sonido completo (Envío de imagen)] para ajustar el volumen.



NO SÉ CÓMO ALMACENAR O IMPRIMIR LA INFORMACIÓN DEL REMITENTE



Comprobación

La información del remitente se puede almacenar en "Nombre Propio y Grupo de Destinos" en el modo de configuración.



Solución

- Para guardar la información del remitente, seleccione "Ajustes (administrador)" - [Configuraciones del sistema] → [Configuración Envío Imágenes] → [Configuraciones Comunes] → [Nombre Propio y Grupo de Destinos].

LA RETRANSMISIÓN NO FUNCIONA



Comprobación

¿Se ha desactivado el ajuste de retransmisión en el modo de configuración (administrador)?



Solución

- La retransmisión no se puede llevar a cabo si está desactivada la opción "Ajustes (administrador)" - [Configuraciones del sistema] → [Configuración Envío Imágenes] → [Ajustes de Fax] → [Configuración de Envío] → [Desactivar retransmisión por fax].

EL INDICADOR DE INFORMACIÓN NO SE APAGA



Comprobación

¿Ha recuperado un fax recibido que se haya imprimido?



Solución

¿Hay algún error que impida que los datos recibidos se impriman?

- El indicador de notificación de datos parpadea hasta que se han recuperado los faxes recibidos.
- El indicador de información parpadea en blanco hasta que se retira el fax recibido. Subsane el error que impide imprimir.

NO SÉ CÓMO COMPROBAR UNA DIRECCIÓN AL ENVIAR UN FAX



Comprobación

Toque la tecla [Revisión de dirección].



Solución

¿Está activado el "Modo de Confirm. Destino Fax" en modo de configuración?

- Pulse la tecla [Revisión de dirección] para ver una lista de direcciones.
- Active "Ajustes (administrador)" - [Configuraciones del sistema] → [Configuración Envío Imágenes] → [Ajustes de Fax] → [Configurar Condiciones] → [Modo de Confirm. Destino Fax]. Cuando se active este ajuste, aparecerá un mensaje de confirmación de dirección al enviar un fax para evitar una transmisión errónea.



PROBLEMAS AL ENVIAR IMÁGENES

¿El administrador ha desactivado las funciones?

Puede que algunas funciones hayan sido desactivadas en el modo de configuración. Cuando está activada la autenticación de usuario, las funciones permitidas en su configuración de usuario pueden estar limitadas. Consúltelo con su administrador.

LISTA DE CONTROL

Problema	Comprobación	Página
LA TRANSMISIÓN NO SE LLEVA A CABO	¿Ha seleccionado el destino correcto (información de destino)? ¿Es correcta la información (dirección de correo electrónico o información sobre el servidor FTP) almacenada para ese destino?	10-47
	¿Excede el archivo de imagen el límite de datos de envío establecido en el modo de configuración (administrador)?	10-47
	¿Excede el archivo de imagen el límite de tamaño para archivos adjuntos de su servidor de correo electrónico?	10-47
	¿Se ha configurado la carpeta del ordenador de destino como una carpeta compartida, de modo que se puedan enviar archivos a ella?	10-48
	¿Está activada la opción [Ajustes IPsec] en la máquina?	10-48
	¿Ha colocado un original doblado?	10-48
	¿Están las direcciones de SMTP directo y el resto de direcciones definidas como destino?	10-48
LA SELECCIÓN AUTOMÁTICA DEL MODO DE COLOR NO SE LLEVA A CABO CORRECTAMENTE	¿Está escaneando un original con alguna de las siguientes características?	10-48
EL ARCHIVO DE IMAGEN RECIBIDO NO SE PUEDE ABRIR	Cuando Color no está seleccionado:	10-49
	¿Aparece un mensaje solicitando que escriba su contraseña?	10-49
NO SÉ CÓMO ESPECIFICAR EL TAMAÑO DEL ORIGINAL / DE ENVÍO	¿Utiliza el modo Fácil?	10-49
LA TRANSMISIÓN TARDA MUCHO TIEMPO	¿Es adecuada la configuración de la resolución en el momento del escaneado?	10-49
HAY UN DESTINO PRESELECCIONADO	¿Está activada la opción [Conf. Dirección Predeterminada] en el modo de configuración?	10-50
LA IMAGEN ESCANEADA ESTÁ CORTADA	¿Es el tamaño de escaneado configurado para el original más pequeño que el propio original?	10-50
LA CALIDAD DE LA IMAGEN ESCANEADA ES BAJA	¿Es el material impreso del original similar al de un libro o una revista?	10-50
	Al escanear un original en color o en escala de grises, ¿está el modo de color configurado como [Mono 2]?	10-50
	¿Se han incluido direcciones de Internet fax en la transmisión?	10-51
	¿Está configurada la resolución a un nivel demasiado bajo?	10-51
	¿Es el ratio de compresión demasiado alto?	10-51
LA IMAGEN ESCANEADA ESTÁ EN BLANCO	¿Está el original colocado correctamente mirando hacia arriba o hacia abajo?	10-51
LA IMAGEN ESCANEADA ESTÁ BOCA ABAJO O DE LADO	¿Se han incluido direcciones de Internet fax en la transmisión?	10-51
SE HA SELECCIONADO JPEG COMO TIPO DE ARCHIVO, PERO EL ARCHIVO CREADO ES DE TIPO TIFF	¿Ha seleccionado [Mono 2] en el modo de color?	10-52



Problema	Comprobación	Página
EL TAMAÑO DE ARCHIVO ES GRANDE	¿Estaba el modo de color ajustado a [Escala de grises] al escanear un original monocromo?	10-52
	¿Está configurada la resolución a un nivel demasiado alto?	10-52
	¿Es el ratio de compresión demasiado bajo?	10-52
NO SE PUEDE ALMACENAR UNA DIRECCIÓN (TECLA DE ACCESO DIRECTO INDIVIDUAL O DE GRUPO)	¿Se ha almacenado el número máximo de teclas?	10-52
NO SE PUEDE MODIFICAR O ELIMINAR UNA DIRECCIÓN (TECLA DE ACCESO DIRECTO INDIVIDUAL O DE GRUPO)	¿Se está utilizando la tecla en una transmisión reservada o en una transmisión en curso?	10-53
	¿Ha activado su administrador una función que impide la modificación/eliminación?	10-53
DESEO CAMBIAR EL FORMATO O LA COMPRESIÓN DE UNA IMAGEN ESCANEADA	Utilice la tecla [Formato].	10-53
NO SÉ CÓMO COMPROBAR UNA DIRECCIÓN AL ENVIAR UNA IMAGEN	Toque la tecla [Revisión de dirección].	10-53
DESPUÉS DE SUSTITUIR EL ENRUTADOR NO PUEDO UTILIZAR LA FUNCIÓN ESCANEAR A CARPETA DE RED O ESCANEAR	¿Ha cambiado la dirección IP de la máquina?	10-54

LA TRANSMISIÓN NO SE LLEVA A CABO



Comprobación



Solución

¿Ha seleccionado el destino correcto (información de destino)? ¿Es correcta la información (dirección de correo electrónico o información sobre el servidor FTP) almacenada para ese destino?

- Asegúrese de que la información correcta esté almacenada para ese destino y que el destino se haya seleccionado correctamente. Si no se puede realizar el envío por correo electrónico (Escanear a E-mail), es posible que se envíe un mensaje de error (como "Mensaje no enviado") a la dirección de correo electrónico del administrador designado. La información que contiene dicho mensaje puede ayudarle a determinar la causa del problema.

¿Excede el archivo de imagen el límite de datos de envío establecido en el modo de configuración (administrador)?

- Consúltelo con su administrador. Si el administrador ha establecido un límite de tamaño para los archivos de transmisión, todos los archivos que superen ese límite no podrán transmitirse.

¿Excede el archivo de imagen el límite de tamaño para archivos adjuntos de su servidor de correo electrónico? (Cuando se utiliza Escanear a E-mail)

- Reduzca el tamaño del archivo adjunto (reduzca el número de páginas que escanear) para una transmisión de correo electrónico. El tamaño del archivo también se puede reducir realizando el escaneado con una configuración de resolución inferior. Pregunte al administrador de su servidor de correo (o proveedor de servicios de Internet, etc.) cuál es el límite de tamaño de archivo para una transmisión de correo electrónico.
- Cuando se selecciona [Enviar enlace de destino], los datos se guardan en la unidad local de la máquina, y se envía al destino de correo electrónico un enlace a la URL de los datos guardados. El destinatario usa dicho enlace para descargarse el archivo. Puesto que este método no se ve afectado por las restricciones del servidor de correo, puede usarlo en casos en los que no le es posible reducir el tamaño del archivo.



Comprobación

¿Se ha configurado la carpeta del ordenador de destino como una carpeta compartida, de modo que se puedan enviar archivos a ella?
(Cuando se utiliza Escanear a carpeta de red)

¿Está activada la opción [Ajustes IPsec] en la máquina?
(Cuando se utiliza Escanear a carpeta de red)

¿Ha colocado un original doblado?

¿Están las direcciones de SMTP directo y el resto de direcciones definidas como destino?



Solución

■ Si la carpeta de destino no está configurada como una carpeta compartida, seleccione "Compartiendo" en las propiedades de la carpeta.
Si la carpeta ha cambiado de ubicación o ha sido modificada, es posible que el ajuste "Compartiendo" se haya cancelado.

■ Consúltelo con su administrador.
Si se activa [Ajustes IPsec] en modo de configuración, tal vez no sea posible escanear a una carpeta compartida en algunos entornos informáticos.
⇒ "Ajustes (administrador)" → [Configuraciones del sistema] → [Configuración de Seguridad]
→ [Ajustes IPsec]

■ Siguiendo las instrucciones que se muestran en pantalla, desdoble el original, colóquelo de nuevo en el alimentador de documentos automático y vuelva a realizar el escaneado.
Si se coloca un original doblado en el alimentador de documentos automático, se producirá un error y se cancelará la tarea de escaneado cuando se detecte el tamaño real del original durante la misma.

■ La retransmisión conjunta a direcciones de SMTP directo y al resto de direcciones no es posible.
Envíe a direcciones de SMTP directo y al resto de direcciones por separado.

LA SELECCIÓN AUTOMÁTICA DEL MODO DE COLOR NO SE LLEVA A CABO CORRECTAMENTE



Comprobación

¿Está escaneando un original con alguna de las siguientes características?

Cuando Blanco y Negro no está seleccionado:

- ¿Hay colores o coloración en el papel?

Cuando Color no está seleccionado:

- ¿Es muy claro el color en el original?
- ¿Es muy oscuro, casi negro, el color en el original?
- ¿Se encuentra localizado el color en una zona muy reducida del original?



Solución

■ Especifique el modo de color manualmente.
Cuando el modo de color está configurado como [Auto.], la máquina detecta si el original es en blanco y negro o en color al pulsar la tecla [Iniciar color]; no obstante, en casos como los que se muestran a la izquierda, es posible que la detección automática no proporcione el resultado correcto.



EL ARCHIVO DE IMAGEN RECIBIDO NO SE PUEDE ABRIR



Comprobación

¿Admite el programa de visualización utilizado por el destinatario el formato de los datos de imagen recibidos?

¿Aparece un mensaje solicitando que escriba su contraseña?



Solución

■ Utilice un programa de software que permita abrir el tipo de archivo y el modo de compresión seleccionados.

Es posible que el destinatario consiga abrir el archivo si usted cambia el tipo de archivo y el modo de compresión seleccionados al realizar la transmisión.

■ Pida al remitente que le indique la contraseña o que reenvíe la imagen en un formato no cifrado.

El archivo recibido es un archivo PDF cifrado.

NO SÉ CÓMO ESPECIFICAR EL TAMAÑO DEL ORIGINAL / DE ENVÍO



Comprobación

¿Utiliza el modo Fácil?



Solución

■ Utilice el modo normal para ajustar el tamaño del original y el tamaño de envío.

Pulse la tecla [Original] en la pantalla inicial del modo normal. Especifique el tamaño de escaneo (tamaño original) y especifique el tamaño de envío que se recibirá en el destino.

LA TRANSMISIÓN TARDA MUCHO TIEMPO



Comprobación

¿Es adecuada la configuración de la resolución en el momento del escaneado?



Solución

■ Seleccione los ajustes de resolución y compresión de datos que se adecuen a la transmisión.

Para crear datos de imagen equilibrados en cuanto a resolución y tamaño de archivo, preste atención a los puntos siguientes:

Modos de resolución:

La configuración de resolución predeterminada es [200x200ppp] en "Correo electrónico", "FTP/Escritorio", "Carpeta de red" y "Escanear a dispositivo de memoria externo", y [200x100ppp] en modo de Internet fax. Si el original no contiene una imagen de medios tonos, como una fotografía o una ilustración, el escaneado en la resolución predeterminada creará una imagen más práctica y útil. Sólo debería seleccionarse una configuración de resolución superior o la configuración "Medio Tono" (únicamente en el modo de Internet fax) si el original contiene una fotografía y desea dar prioridad a la calidad de la imagen fotográfica. Tenga especial cuidado en este caso, ya que se creará un archivo de mayor tamaño que si se utiliza la configuración predeterminada.



HAY UN DESTINO PRESELECCIONADO



Comprobación

¿Está activada la opción [Conf. Dirección Predeterminada] en el modo de configuración?



Solución

- Si desea enviar los datos a un destino distinto al predeterminado, toque la tecla [Cancelar].
Si es el administrador y desea modificar o desactivar el destino predeterminado, modifique la configuración según sea necesario en [Conf. Dirección Predeterminada].
⇒ "Ajustes (administrador)" → [Configuraciones del sistema] → [Configuración Envío Imágenes] → [Conf. del Escaneo] → [Direcc. predet.] → [Conf. Dirección Predeterminada]

LA IMAGEN ESCANEADA ESTÁ CORTADA



Comprobación

¿Es el tamaño de escaneo configurado para el original más pequeño que el propio original?



Solución

- Establezca el tamaño de escaneo de modo que coincida con el tamaño del original.
Si ha establecido intencionadamente un tamaño de escaneo más pequeño que el del original, tenga en cuenta la ubicación del tamaño seleccionado al colocar el original. Por ejemplo, al escanear un original de tamaño A4 (8-1/2" x 11") utilizando una configuración B5 (5-1/2" x 8-1/2") en el cristal de exposición, deberá alinear el original utilizando la escala situada en el margen izquierdo para que el área que desea escanear quede enmarcada en la zona de escaneo B5 (5-1/2" x 8-1/2").

LA CALIDAD DE LA IMAGEN ESCANEADA ES BAJA



Comprobación

¿Es el material impreso del original similar al de un libro o una revista?



Solución

- Utilice el siguiente método para reducir la presencia de marcas verticales (muaré):
Cuando se escanea material impreso, es posible que aparezcan marcas verticales (muaré). Seleccione [Otros] → [Nitidez] en la pantalla inicial del modo normal y suavice los bordes de la imagen para reducir el efecto muaré (solo en "Correo electrónico", "FTP/Escritorio", "Carpeta de red" y "Escanear a dispositivo de memoria externo"). También sería posible reducir el efecto muaré cambiando la configuración de resolución o desplazando el original (o cambiando su ángulo) ligeramente sobre el cristal de exposición.
- Si el modo de color está configurado como [Mono 2], los colores del original se sustituirán por blanco o negro. Esto es apropiado para originales compuestos por sólo texto; sin embargo, para los originales que contienen ilustraciones, es mejor utilizar la tecla [B/N Iniciar] con el modo de color establecido como [Escala de grises], o bien establecer el modo de color de la tecla [Iniciar color] como [Todo Color] o [Escala de grises] y, a continuación, realizar el escaneo.

Al escanear un original en color o en escala de grises, ¿está el modo de color configurado como [Mono 2]?



Comprobación

¿Se han incluido direcciones de Internet fax en la transmisión?

¿Está configurada la resolución a un nivel demasiado bajo?

¿Es el ratio de compresión demasiado alto?



Solución

■ Si desea enviar una imagen escaneada con alta resolución a destinos de escaneado a "Correo electrónico", "FTP/Escritorio" o "Carpeta de red", envíe la imagen a los destinos de escaneado y de Internet fax por separado.

■ Si la resolución está configurada a un nivel bajo, la imagen será más tosca. Si se aumenta la resolución, se obtiene una imagen más suave. (Cuanto mayor es la resolución, mayor es el tamaño del archivo.)

■ Si el ratio de compresión está configurado con un valor alto estando la transmisión "Modo Color" ajustada a todo color o escala de grises, podría apreciarse ruido y los colores podrían aparecer apagados. Ajuste [Formato de Fichero] → "Ratio de Compresión" a un valor más bajo para reducir el ruido y la atenuación del color. (Cuanto menor es el ratio de compresión, mayor es el tamaño del archivo.) Esto se configura en modo normal.

LA IMAGEN ESCANEADA ESTÁ EN BLANCO



Comprobación

¿Está el original colocado correctamente mirando hacia arriba o hacia abajo?



Solución

■ Coloque el original en la orientación correcta y vuelva a enviarlo. Cuando utilice el cristal de exposición, debe colocar el original mirando hacia abajo. Al utilizar el alimentador de documentos automático, el original debe colocarse mirando hacia arriba.

LA IMAGEN ESCANEADA ESTÁ BOCA ABAJO O DE LADO



Comprobación

¿Se han incluido direcciones de Internet fax en la transmisión?



Solución

■ Envíe la imagen a los destinos del modo de escaneado y del modo de Internet fax en transmisiones separadas. Si en la retransmisión se incluyen tanto destinos de escaneado a "Correo electrónico", "FTP/Escritorio" y "Carpeta de red" como destinos de Internet fax, la orientación de la transmisión del original de Internet fax tendrá prioridad, por lo que es posible que el archivo no aparezca con la orientación correcta al visualizarlo en un PC.



SE HA SELECCIONADO JPEG COMO TIPO DE ARCHIVO, PERO EL ARCHIVO CREADO ES DE TIPO TIFF



Comprobación

¿Ha seleccionado [Mono 2] en el modo de color?



Solución

- Cambie el modo de color a [Todo Color] o [Escala de grises] y pulse la tecla [Iniciar].
Si se selecciona [JPEG] como tipo de archivo y la imagen se escanea en Mono 2, se creará un archivo de tipo TIFF.

EL TAMAÑO DE ARCHIVO ES GRANDE



Comprobación

¿Estaba el modo de color ajustado a [Escala de grises] al escanear un original monocromo?



Solución

¿Está configurada la resolución a un nivel demasiado alto?

- [Escala de grises] es la opción adecuada si se desea una imagen de texto de alta calidad o una foto, pero el tamaño del archivo será más grande. Si se utiliza [Mono 2] para un original que contenga solo texto, se reducirá significativamente el tamaño del archivo. Esto se configura en modo normal.

¿Es el ratio de compresión demasiado bajo?

- Cuanto mayor es la resolución, mayor es el tamaño del archivo. Si se reduce la resolución, la imagen será más tosca, pero el archivo tendrá un tamaño menor.

- Si el ratio de compresión está configurado con un valor bajo estando el Modo Color ajustado a [Todo Color] o [Escala de grises], el tamaño del archivo será grande. Si [Formato de Fichero] → [Ratio de Compresión] se ajusta a un valor mayor, podría apreciarse ruido y los colores podrían aparecer apagados, pero el tamaño del archivo será menor. Esto se configura en modo normal.

NO SE PUEDE ALMACENAR UNA DIRECCIÓN (TECLA DE ACCESO DIRECTO INDIVIDUAL O DE GRUPO)



Comprobación

¿Se ha almacenado el número máximo de teclas?



Solución

- Ajuste el número de teclas almacenadas. Borre las direcciones (teclas de acceso directo y teclas de grupo) que no se estén usando.



NO SE PUEDE MODIFICAR O ELIMINAR UNA DIRECCIÓN (TECLA DE ACCESO DIRECTO INDIVIDUAL O DE GRUPO)



Comprobación

¿Se está utilizando la tecla en una transmisión reservada o en una transmisión en curso?

¿Ha activado su administrador una función que impide la modificación/eliminación?



Solución

■ Espere a que finalice la transmisión o cancele la transmisión reservada y, a continuación, modifique o elimine la tecla.

■ Consúltelo con su administrador.
Si el administrador ha activado opciones de configuración como [Conf. Dirección Predeterminada] o [Ajustes de enrutamiento de entrada], no se podrán modificar o eliminar las teclas.

DESEO CAMBIAR EL FORMATO O LA COMPRESIÓN DE UNA IMAGEN ESCANEADA



Comprobación

Utilice la tecla [Formato].



Solución

■ Se puede utilizar la tecla [Formato] para ajustar el formato y el porcentaje de compresión de un archivo para guardarlo o enviarlo. En modo normal se puede crear un archivo de una serie de páginas originales.
Se puede utilizar [Páginas específicas por archivo].

NO SÉ CÓMO COMPROBAR UNA DIRECCIÓN AL ENVIAR UNA IMAGEN



Comprobación

Toque la tecla [Revisión de dirección].



Solución

■ Pulse la tecla [Revisión de dirección] para ver una lista de direcciones.



DESPUÉS DE SUSTITUIR EL ENRUTADOR NO PUEDO UTILIZAR LA FUNCIÓN ESCANEAR A CARPETA DE RED O ESCANEAR



Comprobación

¿Ha cambiado la dirección IP de la máquina?



Solución

■ Compruebe la configuración de la dirección IP.

Si la máquina no tiene una dirección IP permanente (la máquina recibe una dirección IP desde un servidor DHCP), el escaneo a la carpeta de red o el escaneo no será posible si la dirección IP cambia.

También se puede consultar la dirección IP de la máquina en [Estado de la red], en el modo de configuración. Si la dirección IP ha cambiado, modifique la configuración del puerto en el controlador de la impresora.

⇒ "Configuración" → [Estado] → [Estado de la red]

Consulte: Guía de instalación del software

Si la dirección IP cambia con frecuencia, es recomendable asignar a la máquina una dirección IP permanente.

⇒ "Ajustes (administrador)" → [Configuraciones del sistema] → [Ajustes de red]





PROBLEMAS CON EL ARCHIVO DE DOCUMENTOS

¿El administrador ha desactivado las funciones?

Puede que algunas funciones hayan sido desactivadas en el modo de configuración. Cuando está activada la autenticación de usuario, las funciones permitidas en su configuración de usuario pueden estar limitadas. Consúltelo con su administrador.

LISTA DE CONTROL

 Problema	 Comprobación	Página
EL ARCHIVO DE DOCUMENTOS NO SE LLEVA A CABO	¿Ha activado el archivo de documentos en el controlador de la impresora?	10-56
NO SE PUEDE ALMACENAR UN TRABAJO EN UNA CARPETA PERSONALIZADA	¿Aparecen las carpetas personalizadas creadas con la máquina en "Información de la carpeta"? (Cuando se está imprimiendo)	10-56
	¿Tiene la carpeta personalizada un código PIN?	10-56
UN ARCHIVO ALMACENADO HA DESAPARECIDO	¿Ha marcado la casilla [Eliminar] para imprimir un archivo almacenado?	10-56
	¿Se ha activado el borrado automático de documentos archivados con la función de archivo de la máquina?	10-56
NO SE PUEDE ELIMINAR UN ARCHIVO	¿La propiedad del archivo está establecida como [Proteger]?	10-57
LA PROPIEDAD DE UN ARCHIVO NO SE PUEDE ESTABLECER COMO [Confidencial]	¿Se encuentra el archivo en la carpeta Archivo Rápido?	10-57
NO SE PUEDE ABRIR UN ARCHIVO O CARPETA CONFIDENCIAL	¿Ha introducido la contraseña o código PIN correctos?	10-57
NO PUEDO ALMACENAR O CAMBIAR UN NOMBRE DE ARCHIVO O UN NOMBRE DE CARPETA PERSONALIZADO	¿Tiene el nombre caracteres que no se pueden utilizar en los nombres de archivo o de carpeta?	10-57
SE HA ACORTADO EL NOMBRE DE ARCHIVO	¿Se ha almacenado el nombre del archivo en la configuración de transmisión avanzada durante una transmisión de datos escaneados o de Internet fax?	10-58
NO SÉ CÓMO ESCANEAR Y GUARDAR EN MEMORIA USB	¿Ha conectado el dispositivo de memoria USB?	10-58
	¿Ha seleccionado [Escan. a Ext. Dis. Memoria] en [Escanear al HDD/USB] en modo Escaneado fácil?	10-58
	¿Ha seleccionado [Escanear a dispositivo de memoria externo] en modo Archivo de Documentos?	10-58
NO SÉ CÓMO IMPRIMIR DIRECTAMENTE DESDE EL USB	¿Ha conectado el dispositivo de memoria USB?	10-58
	¿Ha seleccionado [Seleccionar archivo a impr. desde memoria USB] en modo Archivo de Documentos?	10-58



EL ARCHIVO DE DOCUMENTOS NO SE LLEVA A CABO



Comprobación

¿Ha activado el archivo de documentos en el controlador de la impresora?



Solución

- Active el archivo de documentos.
En modo de impresión, active el archivo de documentos en la ficha [Gestión de trabajos] del controlador de la impresora.
En otro modo que no sea el de impresión, especifique los ajustes de archivo de documentos desde Archivo rápido o Archivo.

NO SE PUEDE ALMACENAR UN TRABAJO EN UNA CARPETA PERSONALIZADA



Comprobación

¿Aparecen las carpetas personalizadas creadas con la máquina en "Información de la carpeta"?
(Cuando se está imprimiendo)



Solución

- Haga clic en el botón [Averiguar el nombre de la carpeta] en la pantalla de guardado del archivo de documentos del controlador de la impresora para recuperar las carpetas personalizadas que han sido creadas en la máquina.
- Introduzca el código PIN configurado en la máquina en la pantalla de guardado del archivo de documentos.

UN ARCHIVO ALMACENADO HA DESAPARECIDO



Comprobación

¿Ha marcado la casilla [Eliminar] para imprimir un archivo almacenado?



Solución

¿Se ha activado el borrado automático de documentos archivados con la función de archivo de la máquina?

- Si imprime el archivo activando la casilla de verificación [Eliminar], el archivo se eliminará automáticamente una vez impreso.
La propiedad del archivo se puede establecer como [Proteger] para impedir que el archivo se borre fácilmente.
- Si se han borrado archivos que eran útiles, consulte al administrador de la máquina.
Cuando está activada la opción [Borrado automático de ajustes de archivo] en el modo de configuración, los archivos de las carpetas especificadas se borran periódicamente. (Aunque la propiedad del archivo sea [Confidencial] o [Proteger], el archivo se borrará igualmente.)
- "Ajustes (administrador)" → [Configuraciones del sistema] → [Ajustes de Clasificación de Documento] → [Borrado automático de ajustes de archivo]



NO SE PUEDE ELIMINAR UN ARCHIVO



Comprobación

¿La propiedad del archivo está establecida como [Proteger]?



Solución

- Cuando la propiedad está establecida como [Proteger], no es posible eliminar el archivo.
Cambie la propiedad del archivo de [Proteger] a [Compartiendo] y, a continuación, elimine el archivo.

LA PROPIEDAD DE UN ARCHIVO NO SE PUEDE ESTABLECER COMO [Confidencial]



Comprobación

¿Se encuentra el archivo en la carpeta Archivo Rápido?



Solución

- Mueva el archivo a una carpeta diferente y, a continuación, establezca su propiedad como "Confidencial". [Confidencial] no se puede especificar para un archivo de la carpeta Archivo Rápido. (Tenga en cuenta que se puede especificar [Proteger] para un archivo de la carpeta Archivo Rápido con el fin de evitar que se pueda eliminar fácilmente.)

NO SE PUEDE ABRIR UN ARCHIVO O CARPETA CONFIDENCIAL



Comprobación

¿Ha introducido la contraseña o código PIN correctos?



Solución

- Consúltelo con su administrador.

NO PUEDO ALMACENAR O CAMBIAR UN NOMBRE DE ARCHIVO O UN NOMBRE DE CARPETA PERSONALIZADO



Comprobación

¿Tiene el nombre caracteres que no se pueden utilizar en los nombres de archivo o de carpeta?



Solución

- Los siguientes caracteres no se pueden utilizar en los nombres de archivo o carpeta:
? / " : < > * \ |



SE HA ACORTADO EL NOMBRE DE ARCHIVO



Comprobación

¿Se ha almacenado el nombre del archivo en la configuración de transmisión avanzada durante una transmisión de datos escaneados o de Internet fax?



Solución

- Si el nombre se ha almacenado en la configuración de transmisión avanzada antes de configurar las opciones de Archivo Rápido o Archivo, se utilizará ese nombre para el archivo almacenado. Si el número de caracteres del nombre sobrepasa el número máximo permitido para un nombre de Archivo Rápido (30 caracteres), se ignorarán los caracteres posteriores al carácter número 30.

NO SÉ CÓMO ESCANEAR Y GUARDAR EN MEMORIA USB



Comprobación

¿Ha conectado el dispositivo de memoria USB?



Solución

- Cuando conecte un dispositivo de memoria USB en la máquina, aparecerá un mensaje. Para escanear y guardar en memoria USB, pulse la tecla [Escanear a dispositivo de memoria externo]. Aparecerá la pantalla del dispositivo de memoria externa ajustada en modo Escaneado fácil. Coloque el original y pulse la tecla [Iniciar] para escanear el documento en el dispositivo de memoria USB. Se puede seleccionar la casilla de verificación [Ejecutar el ajuste de detalles] para seleccionar los ajustes de guardado detallados.
- Si se selecciona [Escan. a Ext. Dis. Memoria] en [Escanear al HDD/USB] en modo Escaneado fácil, el documento escaneado se guardará en el dispositivo de memoria USB conectado.
- Si se selecciona [Escanear a dispositivo de memoria externo] en el panel de acciones del modo Archivo de Documentos, el documento escaneado se guardará en el dispositivo de memoria USB conectado.

¿Ha seleccionado [Escan. a Ext. Dis. Memoria] en [Escanear al HDD/USB] en modo Escaneado fácil?

¿Ha seleccionado [Escanear a dispositivo de memoria externo] en modo Archivo de Documentos?

NO SÉ CÓMO IMPRIMIR DIRECTAMENTE DESDE EL USB



Comprobación

¿Ha conectado el dispositivo de memoria USB?



Solución

- Cuando conecte un dispositivo de memoria USB en la máquina, aparecerá un mensaje. Para ejecutar la impresión directa desde USB, pulse la tecla [Imprimir desde disp. memoria externa (USB)].
- Pulse [Seleccionar archivo a impr. desde memoria USB] en el panel de acciones del modo Archivo de Documentos.

¿Ha seleccionado [Seleccionar archivo a impr. desde memoria USB] en modo Archivo de Documentos?



ATASCOS DE PAPEL

ATASCOS DE PAPEL

Si se produce un atasco de papel, aparece el mensaje "Atasco de papel" en el panel táctil y se detiene la impresión y el escaneado.

En este caso, pulse la tecla [Comprobar cómo eliminar atascos] en el panel táctil.

Al pulsar dicha tecla, se mostrarán las instrucciones para retirar el papel atascado. Siga las instrucciones. Una vez eliminado el atasco, el mensaje desaparecerá automáticamente.

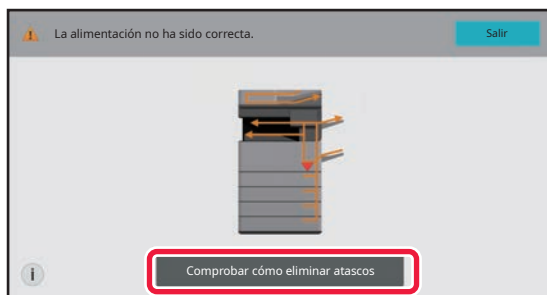

- La unidad de fijación y la zona de salida del papel están calientes.
- Cuando retire el papel atascado, no toque la unidad de fijación. Podría quemarse.
- No toque ni dañe Tambor fotoconductor, ni lo exponga a la luz solar directa o a otra luz fuerte. De lo contrario, la imagen podría aparecer defectuosa.

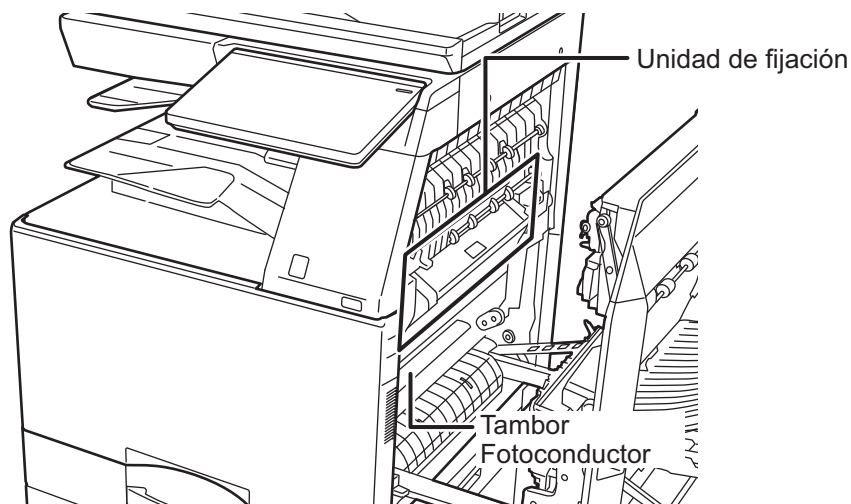



APÉNDICE

ESPECIFICACIONES

ESPECIFICACIONES..... 11-2



ESPECIFICACIONES

ESPECIFICACIONES

Especificaciones básicas / Especificaciones de la copiadora

Nombre	BP-50M26 / BP-50M31 / BP-50M36 / BP-50M45 / BP-50M55 / BP-50M65 / BP-70M31 / BP-70M36 / BP-70M45 / BP-70M55 / BP-70M65
Tipo	Escritorio
Color	Monocromo
Tipo de copiadora	Copiadora láser electrostática
Resolución de escaneado	Escanear: 600 × 600 dpi, 600 × 400 dpi, 600 × 300 dpi*1 Impresión: 1200 × 1200 dpi*2, 600 × 600 dpi, equivalente a 9600 dpi × 600 dpi *1 Solo si se utiliza un alimentador de documentos automático en la BP-70M31 / 70M36 / 70M45 / 70M55 / 70M65. *2BP-70M31 / 70M36 / 70M45 / 70M55 / 70M65
Gradación	Escaneado: equivalente a 256 niveles Impresión: equivalente a 256 niveles
Tamaños de los originales	Máx. A3 (11" × 17") para hojas y documentos encuadrados
Tamaños de copia	De A3W a A6R (12" × 18" a 5-1/2" × 8-1/2"R), Sobre (Monarch, COM9, COM10, DL, C4, C5, C6) Bandeja principal (Bandeja 1): De A3W a A6R (12" × 18" a 5-1/2" × 8-1/2"R), Sobre Bandeja bypass: De A3W a A6R (12" × 18" a 5-1/2" × 8-1/2"R), Sobre (Monarch, COM9, COM10, DL, C4, C5, C6) Margen perdido Borde frontal: 4 mm ± 1 mm (11/64" ± 3/64") Borde posterior: 2 mm a 5 mm (3/32" a 13/64") Borde izquierdo / borde derecho: total 4 mm ± 2 mm (11/64" ± 3/32")
Tipo de papel	Bandeja principal (Bandeja 1): Normal, Papel de gramaje alto, Reciclado, Color, Membrete, Preimpreso, Preperforado Bandeja bypass: Normal, Papel de gramaje alto, Papel fino, Soportes especiales, Reciclado, Color, Membrete, Preimpreso, Preperforado Gramaje del papel: Bandeja principal (Bandeja 1): De 60 g/m ² a 300 g/m ² (de 16 lbs. alta calidad a 110 lbs. tapa) Bandeja bypass: De 55 g/m ² a 300 g/m ² (de 13 lbs. alta calidad a 110 lbs. tapa) • Algunas condiciones de uso o tipos de papel pueden impedir que se imprima correctamente. Para utilizar soportes especiales (sobres, etiquetas, papel satinado, papel con pestañas, transparencias, etc.), o papel de 106 g/m ² a 300 g/m ² (28 lbs. alta calidad a 110 lbs. tapa), póngase en contacto con su distribuidor o con el representante de servicio autorizado más cercano.
Tiempo de calentamiento	BP-50M26 / BP-50M31 / BP-70M31: 13 segundos*1, 24 segundos*2 BP-50M36 / BP-50M45 / BP-70M36 / BP-70M45: 14 segundos*1, 25 segundos*2 BP-50M55 / BP-50M65 / BP-70M55 / BP-70M65: 15 segundos*1, 27 segundos*2 Este valor puede variar en función de las condiciones ambientales. *1 Desde el botón de encendido. *2 Desde el interruptor de alimentación principal.

Tiempo de primera copia*1	Cristal de exposición*2 Cristal de exposición*3 Cristal de exposición*4 Cristal de exposición*5 RSPF*6 RSPF*7 RSPF*8 RSPF*9 DSPF*10 DSPF*11 DSPF*12	3,5 segundos 4,5 segundos 5,4 segundos 6,2 segundos 6,3 segundos 6,7 segundos 7,4 segundos 7,7 segundos 6,3 segundos 7,2 segundos 7,5 segundos	
Tiempo de primera copia*1	Este valor puede variar dependiendo del estado de la máquina. *1 Alimentación vertical de hojas A4 (8-1/2" × 11"). *2 BP-70M65 / 70M55 / 50M65 / 50M55 *3 BP-70M45 / 70M36 / 50M45 / 50M36 *4 BP-70M31 / 50M31 *5 BP-50M26 *6 BP-50M65 / 50M55 *7 BP-50M45 / 50M36 *8 BP-50M31 *9 BP-50M26 *10 BP-70M65 / 70M55 *11 BP-70M45 / 70M36 *12 BP-70M31		
Velocidades de copia continua* (si el dispositivo de desplazamiento no está en uso)	BP-50M26 A4, B5, A5, 8-1/2" × 11" A5R, 5-1/2" × 8-1/2"R A6R A4R, B5R, 8-1/2" × 11"R, 7-1/4" × 10-1/2"R B4, 8-1/2" × 14", 8-1/2" × 13", 8-1/2" × 13-2/5", 8-1/2" × 13-1/2" A3 11" × 17" A3W, 12" × 18"	BP-50M31 / BP-70M31 31 copias/min. 20 20 20 20 17 15 15 14 BP-70M45 / BP-50M45 45 29 29 27 23 21 20 19 26 copias/min. 33 33 33 33 28 26 23 29 copias/min. 37 37 37 37 31 29 28 29 copias/min.	BP-70M36 / BP-50M36 36 copias/min. 27 27 27 23 20 18 18 16 BP-70M65 / BP-50M65 65 37 33 37 31 29 29 28 29 copias/min.
* Velocidad continua para originales con el mismo origen. La salida de documentos puede interrumpirse momentáneamente para estabilizar la calidad de imagen. La velocidad puede disminuir en algunos entornos.			



Ratios de copia	Mismo tamaño: 1: 1 ± 0,8 % Ampliación (tamaño AB): 115 %, 122 %, 141 %, 200 %, 400 % (tamaño pulg.: 121 %, 129 %, 200 %, 400 %) Reducción (tamaño AB): 25 %, 50 %, 70 %, 81 %, 86 % (tamaño pulg.: 25 %, 50 %, 64 %, 77 %) Ratios de zoom: del 25 al 400 % en incrementos del 1 %, 376 incrementos en total. Se puede calcular el porcentaje de zoom cuando se especifican mm. (25 - 200 % cuando utilice el alimentador de documentos automático)
Alimentación de papel / capacidad	650 hojas en 1 bandeja (550) más 100 hojas en la bandeja bypass • Utilizando papel de 80 g/m ² (20 lbs. alta calidad) de gramaje
Alimentación máx. de papel / capacidad máx.	6300 hojas en 4 bandejas (550 × 2 + 1200 + 900) más bandeja de gran capacidad (3000) más bandeja bypass de 100 hojas • Utilizando papel de 80 g/m ² (20 lbs. alta calidad) de gramaje
Copiado continuo	Máx. 9.999 copias
Memoria	Memoria 5 GB Almacenamiento 256 GB (BP-70M31 / 70M36 / 70M45 / 70M55 / 70M65) Almacenamiento 128 GB (BP-50M26 / 50M31 / 50M36 / 50M45 / 50M55 / 50M65) • 1 GB = Mil millones de bytes cuando hace referencia a la capacidad del disco duro. La capacidad real del disco formateado es inferior.
Alimentación requerida	Voltaje local ± 10 % (Para obtener información relativa a los requisitos de alimentación, consulte la placa de datos de la esquina inferior de la parte izquierda de la máquina). Consumo eléctrico (incluido equipo opcional): Máx. 1,5 kW (CA 120 V/12 A, 60 Hz) Máx. 1,84 kW (CA 220-240 V/8 A, 50/60 Hz)
Condiciones ambientales	Entorno operativo: 10 °C a 35 °C (50 °F a 91 °F) (de 20 % a 85 % de humedad relativa) 800 - 1.013 hPa Entorno estándar 21 °C a 25 °C (69,5 °F a 77 °F) (50 ± 10 % de humedad relativa)
Dimensiones	BP-50M26 / BP-50M31 / BP-50M36 / BP-50M45 / BP-50M55 / BP-50M65 608 mm (Anchura) × 653 mm (Profundidad) × 829 mm (Altura) (23-15/16" (Anchura) × 25-23/32" (Profundidad) × 32-41/64" (Altura)) BP-70M31 / BP-70M36 / BP-70M45 / BP-70M55 / BP-70M65 609 mm (Anchura) × 662 mm (Profundidad) × 860 mm (Altura) (23-63/64" (Anchura) × 26-5/64" (Profundidad) × 33-55/64" (Altura))
Peso	[para Europa] BP-50M55 / BP-50M65 Aprox. 63 kg (138,9 lbs.) BP-50M26 / BP-50M31 / BP-50M36 / BP-50M45 Aprox. 64 kg (141,1 lbs.) BP-70M55 / BP-70M65 Aprox. 70 kg (154,4 lbs.) BP-70M31 / BP-70M36 / BP-70M45 Aprox. 72 kg (158,8 lbs.) [Otras áreas] BP-50M26 Aprox. 62 kg (136,7 lbs.) BP-50M31 / BP-50M36 / BP-50M45 / BP-50M55 / BP-50M65 Aprox. 63 kg (138,9 lbs.) BP-70M31 / BP-70M36 / BP-70M45 / BP-70M55 / BP-70M65 Aprox. 70 kg (154,4 lbs.)
Dimensiones totales	BP-50M26 / BP-50M31 / BP-50M36 / BP-50M45 / BP-50M55 / BP-50M65* 1003 mm (Anchura) × 653 mm (Profundidad) (39-1/2" (Anchura) × 25-23/32" (Profundidad)) BP-70M31 / BP-70M36 / BP-70M45 / BP-70M55 / BP-70M65* 1003 mm (Anchura) × 662 mm (Profundidad) (39-1/2" (Anchura) × 26-5/64" (Profundidad)) * Con la bandeja bypass desplegada

Alimentador automático de documentos

Tipos de alimentadores de documentos	BP-50M26 / 50M31 / 50M36 / 50M45 / 50M55 / 50M65: Alimentador de una sola pasada con inversión (RSPF) BP-70M31 / 70M36 / 70M45 / 70M55 / 70M65: Alimentador de una sola pasada dúplex (DSPF)
Tamaños de los originales	RSPF: De A3 a A5 (11" × 17" a 5-1/2" × 8-1/2") DSPF: De A3 a A6R (11" × 17" to 5-1/2" × 8-1/2"), tarjeta de visita
Peso del papel del original	RSPF Una cara: de 35 a 128 g/m ² (de 9 a 32 lbs.)* Dos caras: de 50 a 105 g/m ² (de 13 a 28 lbs.) DSPF Una cara: 35 a 220 g/m ² (9 lbs. alta calidad a 80 lbs. tapa)* Dos caras: 50 a 220 g/m ² (13 lbs. alta calidad a 80 lbs. tapa)*
Capacidad de almacenamiento de papel	RSPF: 100 hojas (80 g/m ² (20 lbs.)) (o una altura de apilado máxima de 13 mm (1/2")) DSPF: 300 hojas (80 g/m ² (20 lbs.)) (o una altura máxima de la pila de 38 mm (1-1/2")) Tarjeta de visita: 150 hojas (o una altura máxima de la pila de 38 mm (1-1/2"))
Velocidad de escaneado (copia)	RSPF: 80 hojas/minuto: 600 × 400 dpi 53 hojas/minuto: 600 × 600 dpi DSPF: 105 hojas/minuto: 600 × 400 dpi 70 hojas/minuto: 600 × 600 dpi

* De 35 a 49 g/m² (de 9 a 13 lbs.) es con escaneo de papel fino.
De 158 a 220 g/m² (de 40 lbs a 80 lbs. tapa) es con escaneo de papel de gramaje alto.

Bandeja 2 / 3 / 4

Nombre	Bandeja 2 (BP-DE12) ¹	Bandeja 2/3 (BP-DE13) ²	Bandeja 2/3/4 (BP-DE14) ³
Tamaños de papel	A3W, A3, B4, A4, A4R, B5, B5R, A5R, 12" × 18", 11" × 17", 8-1/2" × 14", 8-1/2" × 13-1/2", 8-1/2" × 13-2/5", 8-1/2" × 13", 8-1/2" × 11", 8-1/2" × 11"R, 7-1/4" × 10-1/2"R, 5-1/2" × 8-1/2"R		
Papel admitido	De 60 g/m ² a 300 g/m ² (16 lbs. alta calidad a 110 lbs. tapa)		
Capacidad de papel	550 hojas	1100 (550 × 2)	1650 (550 × 3)
Alimentación requerida	Suministro desde la máquina principal		
Dimensiones	583 mm (Anchura) × 650 mm (Profundidad) × 400 mm (Altura) (22-61/64" (Anchura) × 25-19/32" (Profundidad) × 15-3/4" (Altura)) (No incluido el ajustador) 709 mm (Anchura) × 659 mm (Profundidad) × 400 mm (Altura) (27-59/64" (Anchura) × 25-61/64" (Profundidad) × 15-3/4" (Altura)) (Incluidos los ajustadores y los salientes)		
Peso	Aprox. 21 kg (46,3 lbs.)	Aprox. 22 kg (48,6 lbs.)	Aprox. 27 kg (59,6 lbs.)

*1: Stand/cajón de papel de 550 hojas (BP-DE12)

*2: Stand/cajón de papel de 2x550 hojas (BP-DE13)

*3: Stand/cajón de papel de 3x550 hojas (BP-DE14)

Stand/cajón de papel de 550&2100 hojas (bandeja 2 / 3 / 4) / Bandeja de gran capacidad (bandeja 5)

Nombre	Stand/Bandeja de papel de 550&2100 hojas (BP-DE15) Bandeja de gran capacidad (BP-LC10)
Tamaños de papel	Bandeja 2: A3 ancho, A3, B4, A4, A4R, B5, B5R, A5R, 12" × 18", 11" × 17", 8-1/2" × 14", 8-1/2" × 13-1/2", 8-1/2" × 13-2/5", 8-1/2" × 13", 8-1/2" × 11", 8-1/2" × 11"R, 7-1/4" × 10-1/2"R, 5-1/2" × 8-1/2"R Bandeja 3: A4, 8-1/2" × 11" Bandeja 4/5: A4, B5, 8-1/2" × 11"



Papel admitido	Bandeja 2: De 60 g/m ² a 300 g/m ² (de 16 lbs. alta calidad a 110 lbs. tapa) Bandeja 3/4: De 60 g/m ² a 105 g/m ² (16 lbs. alta calidad a 28 lbs. alta calidad) Bandeja 5: De 60 g/m ² a 220 g/m ² (de 16 lbs. alta calidad a 80 lbs. tapa)
Capacidad de papel	Bandeja 2: 550, Bandeja 3: 1200 Bandeja 4: 900, Bandeja 5: 3000
Alimentación requerida	Suministro desde la máquina principal
Dimensiones	BP-DE15: 583 mm (Anchura) × 650 mm (Profundidad) × 400 mm (Altura) (22-61/16" (Anchura) × 25-19/32" (Profundidad) × 15-3/4" (Altura)) (No incluido el ajustador) 709 mm (Anchura) × 659 mm (Profundidad) × 400 mm (Altura) (27-59/64" (Anchura) × 25-61/64" (Profundidad) × 15-3/4" (Altura)) (Incluidos los ajustadores y los salientes) BP-LC10: 375 mm (Anchura) × 569 mm (Profundidad) × 448 mm (Altura) (14-7/8" (Anchura) × 23-1/2" (Profundidad) × 17-7/8" (Altura))
Peso	BP-DE15: Aprox. 30 kg (66,2 lbs.) BP-LC10: Aprox. 22 kg (48,6 lbs.)

Finalizador (guardado en la máquina)

Nombre	Finalizador (BP-FN11 ¹ /BP-FN12 ²)
Tamaños de papel	Depende de las especificaciones del alimentador
Papel admitido	Gramaje del papel: De 55 g/m ² a 300 g/m ² (de 13 lbs. a 110 lbs. tapa)
N.º de bandejas	1 (inclinación)
Capacidad de la bandeja (60- 80 g/m ² (13-20 lbs.))	Sin grapar A3W, A3, B4, A6R (12" × 18", 11" × 17", 8-1/2" × 14"): 250 hojas A4, A4R, B5, B5R, A5, A5R (8-1/2" × 11", 8-1/2" × 11"R, 7-1/4" × 10-1/2"R, 5-1/2" × 8-1/2"R): 500 hojas Función de grapado A3, B4 (11" × 17", 8-1/2" × 14"): 30 unidades o 250 hojas A4, A4R, B5 (8-1/2" × 11", 8-1/2" × 11"R): 30 unidades o 500 hojas Función de grapado sin grapas A3, B4, A4, B5 (11" × 17", 8-1/2" × 11"): 30 unidades • La salida offset no está disponible para A3W, B5R, A5, A5R, A6R (12" × 18", 7-1/4" × 10-1/2"R, 5-1/2" × 8-1/2"R).
N.º máx. de hojas grapadas	Grapar: Máx. de 50 hojas (A4, A4R, B5 (8-1/2" × 11", 8-1/2" × 11"R)) Máx. de 2 hojas (300 g/m ² (110 lbs.)) + 48 hojas (90 g/m ² (24 lbs.)) Máx. de 30 hojas (A3, B4 (11" × 17", 8-1/2" × 14")) Grapado sin grapas: Máx. de 10 hojas (A4, B5 (8-1/2" × 11")) (64 g/m ² (16 lbs alta calidad)) Máx. de 5 hojas (A3, B4 (11" × 17")) (64 g/m ² (16 lbs alta calidad))
Posición de grapas	1 inferior (inclinación), 1 superior (inclinación), 2 centrales
Grapado manual	Posición de grapas: 1 superior (inclinación) N.º máx. de hojas grapadas: 4 mm (1/64") o menos
Alimentación requerida	Suministro desde la máquina principal
Peso	Aprox. 28,7 lbs. (13 kg)
Dimensiones	Cuando la bandeja de salida de papel está almacenada 536 mm (Anchura) × 526 mm (Profundidad) × 212 mm (Altura) (21-7/64" (Anchura) × 20-23/32" (Profundidad) × 8-23/64" (Altura)) Cuando la bandeja de salida de papel está extendida 668 mm (Anchura) × 526 mm (Profundidad) × 212 mm (Altura) (26-5/16" (Anchura) × 20-23/32" (Profundidad) × 8-23/64" (Altura)) (26-3/8" (Anchura) × 20-3/4" (Profundidad) × 8" (Altura))

Finalizador / Finalizador encuadernador

Nombre	Finalizador (BP-FN13) Encuadernador finalizador (BP-FN14)
Tamaños de papel	Depende de las especificaciones del alimentador
Papel admitido	Gramaje del papel de 55 g/m ² a 300 g/m ² (de 13 lbs. a 110 lbs. tapa)
N.º de bandejas	BP-FN13: 2 (bandeja superior / bandeja inferior) BP-FN14: 2 (bandeja superior / bandeja inferior) + bandeja de encuadernado
Capacidad de la bandeja (60-80 g/m ² (13-20 lbs. alta calidad)) ¹	Bandeja superior Sin grapar A3W, A3, B4 (12" × 18", 11" × 17", 8-1/2" × 14", 8-1/2" × 13", 8-1/2" × 13-1/2", 8-1/2" × 13-2/5"): 50 hojas A4, A4R, B5, B5R, A5, A5R, A6R (8-1/2" × 11", 8-1/2" × 11"R, 7-1/4" × 10-1/2"R, 5-1/2" × 8-1/2"R): 250 hojas Plegado en Z/Medio Pliegue ² A3, B4 (11" × 17", 8-1/2" × 14", 8-1/2" × 13-2/5"): 30 hojas A4R (8-1/2" × 11"R): 20 hojas Bandeja inferior Sin grapar A3W, A3, B4, A4R, B5, B5R, A5, A5R (12" × 18", 11" × 17", 8-1/2" × 14", 8-1/2" × 13", 8-1/2" × 13-1/2", 8-1/2" × 13-2/5", 8-1/2" × 11"R, 7-1/4" × 10-1/2"R, 5-1/2" × 8-1/2"R): 500 hojas A4 (8-1/2" × 11"): 1000 hojas Función de grapado A3W, A3, B4, A4R, B5, B5R, A6R (12" × 18", 11" × 17", 8-1/2" × 14", 8-1/2" × 13", 8-1/2" × 13-1/2", 8-1/2" × 13-2/5", 8-1/2" × 11"R, 7-1/4" × 10-1/2"R): 50 unidades o 500 hojas A4 (8-1/2" × 11"): 100 unidades o 1000 hojas Bandeja de encuadernado (BP-FN14) A3W, A3, B4, A4R, B5R (12" × 18", 11" × 17", 8-1/2" × 14", 8-1/2" × 11"R): 7 unidades (15 hojas) • La salida offset no está disponible para A6. • La salida offset o está disponible cuando se utiliza la función de medio pliegue.
N.º máx. de hojas grapadas	Máx. de 50 hojas (A4, A4R, B5, B5R (8-1/2" × 11", 8-1/2" × 11"R, 7-1/4" × 10-1/2"R)) Máx. de 2 hojas (300 g/m ² (110 lbs. tapa) ³) + 48 hojas (90 g/m ² (24 lbs.)) Máx. de 30 hojas (A3W, A3, B4 (11" × 17", 8-1/2" × 14"))
Posición de grapas	1 inferior (encuadernado plano), 1 superior (encuadernado plano), 2 centrales
Encuadernado (BP-FN14)	Método de grapado Plegado central con grapado en 2 posiciones centrales Posición de plegado encuadernado Plegado centrado Tamaños admitidos de encuadernado A3W, A3, B4, A4R, B5R (12" × 18", 11" × 17", 8-1/2" × 14", 8-1/2" × 11"R)
Alimentación requerida	Suministro desde la máquina principal
Peso	BP-FN13: Aprox. 29 kg (64,0 lbs.) BP-FN14: Aprox. 43 kg (94,8 lbs.)
Dimensiones	Cuando la bandeja de salida de papel está almacenada 575 mm (Anchura) × 620 mm (Profundidad) × 986 mm (Altura) (22-3/4" (Anchura) × 24-1/2" (Profundidad) × 38-7/8" (Altura)) Cuando la bandeja de salida de papel está extendida 660 mm (Anchura) × 620 mm (Profundidad) × 1045 mm (Altura) (26" (Anchura) × 24-1/2" (Profundidad) × 41-1/4" (Altura))

*1: La capacidad de salida puede variar según las condiciones ambientales en la ubicación de instalación, el tipo de papel utilizado y la condición de almacenamiento del papel.

*2: Cuando hay instalada una unidad de plegado.

*3: Cuando hay instalada una unidad de plegado, el gramaje del papel de tamaño B5 es de hasta 256 g/m².



Finalizador (apilador grande) / Encuadernador finalizador (apilador grande)

Nombre	Finalizador (BP-FN15) Encuadernador finalizador (BP-FN16)
Tamaños de papel	Depende de las especificaciones del alimentador
Papel admitido	Gramaje del papel de 55 g/m ² a 300 g/m ² (de 13 lbs. a 110 lbs. tapa)
N.º de bandejas	BP-FN15: 2 (bandeja superior / bandeja inferior) BP-FN16: 2 (bandeja superior / bandeja inferior) + bandeja de encuadernado
Capacidad de la bandeja (60-80 g/m ² (13-20 lbs. alta calidad)) ^{*1}	Bandeja superior Sin grapar A3W, A3, B4, A4R, B5R (12" x 18", 11" x 17", 8-1/2" x 14", 8-1/2" x 13", 8-1/2" x 13-1/2", 8-1/2" x 13-2/5", 8-1/2" x 11"R, 7-1/4" x 10-1/2"R): 125 hojas A4, B5, A5, A5R (8-1/2" x 11", 5-1/2" x 8-1/2"R): 250 hojas Plegado en Z/Medio Pliegue ^{*2} A3, B4 (11" x 17", 8-1/2" x 14", 8-1/2" x 13-2/5"): 30 hojas A4R (8-1/2" x 11"R): 20 hojas Bandeja inferior Sin grapar A6R: 750 hojas A3W, A3, B4, A4R, B5R, A5, A5R (12" x 18", 11" x 17", 8-1/2" x 14", 8-1/2" x 13", 8-1/2" x 13-1/2", 8-1/2" x 13-2/5", 8-1/2" x 11"R, 7-1/4" x 10-1/2"R, 5-1/2" x 8-1/2"R): 1500 hojas A4, B5 (8-1/2" x 11"): 3000 hojas Función de grapado A3, B4, A4R (11" x 17", 8-1/2" x 14", 8-1/2" x 13", 8-1/2" x 13-1/2", 8-1/2" x 13-2/5", 8-1/2" x 11"R): 100 unidades o 1500 hojas A4, B5 (8-1/2" x 11"): 200 unidades o 3000 hojas Función de grapado sin grapas A3 (11" x 17"): 100 unidades A4 (8-1/2" x 11"): 200 unidades Plegado en Z/Medio Pliegue ^{*2} A3, B4 (11" x 17", 8-1/2" x 14", 8-1/2" x 13-2/5"): 30 hojas A4R (8-1/2" x 11"R): 20 hojas Bandeja de encuadernado (MX-FN31) A3W, A3, B4, A4R (12" x 18", 11" x 17", 8-1/2" x 14", 8-1/2" x 13", 8-1/2" x 13-1/2", 8-1/2" x 13-2/5", 8-1/2" x 11"R): 10 unidades (20 hojas) <ul style="list-style-type: none"> La salida offset no está disponible para A3W, B5R, A5, A5R, A6R, 12" x 18", 7-1/4" x 10-1/2"R, 5-1/2" x 8-1/2"R. La salida offset o está disponible cuando se utiliza la función de medio pliegue. Asimismo, cuando se pliega en Z 8-1/2" x 11"R (A4R), no es posible la descarga de papel con offset.
N.º máx. de hojas grapadas	Grapar: Máx. de 65 hojas (A4, B5 (8-1/2" x 11")) Máx. de 2 hojas (300 g/m ² (110 lbs. tapa)) + 63 hojas (90 g/m ² (24 lbs.)) Máx. de 30 hojas (A3, B4, A4R (11" x 17", 8-1/2" x 14", 8-1/2" x 13", 8-1/2" x 13-1/2", 8-1/2" x 13-2/5", 8-1/2" x 11"R)) Grapado sin grapas: Máx. de 10 hojas (A4, B5 (8-1/2" x 11")) (64 g/m ² (16 lbs alta calidad)) Máx. de 5 hojas (A3, B4 (11" x 17")) (64 g/m ² (16 lbs alta calidad))
Posición de grapas	1 inferior (inclinación), 1 superior (inclinación), 2 centrales
Grapado manual	Posición de grapas: 1 superior (inclinación) N.º máx. de hojas grapadas: 9 mm (23/64") o menos
Encuadernado (BP-FN16)	Método de grapado (para encuadernador) Plegado central con grapado en 2 posiciones centrales Posición de plegado encuadernado Plegado centrado Tamaños admitidos de encuadernado A3W, A3, B4, A4R (12" x 18", 11" x 17", 8-1/2" x 14", 8-1/2" x 13", 8-1/2" x 13-1/2", 8-1/2" x 13-2/5", 8-1/2" x 11"R) Gramaje de papel admitido para el encuadernado De 55 g/m ² a 256 g/m ² (de 13 lbs. a 140 lbs. índice) Gramaje del papel de 106 g/m ² a 256 g/m ² (de 28 lbs. a 140 lbs. índice) solo es posible utilizarlo en modo de tapa y para el plegado de una sola hoja. N.º máx. de hojas encuadernadas con grapa Máx. de 20 hojas (80g/m ² (20 lbs.)) 19 hojas (80 g/m ² (20 lbs.)) + 1 hoja (256 g/m ² (140 lbs. Index))
Alimentación requerida	Suministro desde la máquina principal

Peso	BP-FN13: Aprox. 31 kg (68,4 lbs.) BP-FN14: Aprox. 54 kg (119,1 lbs.)
Dimensiones	Cuando la bandeja de salida de papel está almacenada 533 mm (Anchura) x 623 mm (Profundidad) x 986 mm (Altura) (21" (Anchura) x 24-5/8" (Profundidad) x 38-7/8" (Altura)) Cuando la bandeja de salida de papel está extendida 635 mm (Anchura) x 623 mm (Profundidad) x 1049 mm (Altura) (25" (Anchura) x 24-5/8" (Profundidad) x 41-3/8" (Altura))

*1: La capacidad de salida puede variar según las condiciones ambientales en la ubicación de instalación, el tipo de papel utilizado y la condición de almacenamiento del papel.

*2: Cuando hay instalada una unidad de plegado.

*3: Cuando hay instalada una unidad de plegado, el gramaje del papel de tamaño B5 es de hasta 256 g/m².

Módulo perforador

Nombre	Módulo perforador para BP-FN11 / FN12 MX-PN14A, MX-PN14B, MX-PN14C, MX-PN14D	Módulo perforador para BP-FN13 / FN14 MX-PN15A, MX-PN15B, MX-PN15C, MX-PN15D	Módulo perforador para BP-FN15 / FN16 MX-PN16A, MX-PN16B, MX-PN16C, MX-PN16D
Tamaño de papel para el módulo perforador	De A3 a B5R (11" x 17" a 7-1/4" x 10-1/2"R)		
Orificios	MX-PN14A/PN15A/PN16A:2 orificios MX-PN14B/PN15B/PN16B:2/3 orificios MX-PN14C/PN15C/PN16C:2/4 orificios MX-PN14D/PN15D/PN16D:4 orificios (ancho)		
Alimentación requerida	Suministro desde la máquina principal		
Dimensiones	- (Integrado en el finalizador y el encuadernador finalizador)		
Peso	Aprox. 2.7 kg (6 lbs.)	Aprox. 1.7 kg (3.7 lbs.)	Aprox. 2.5 kg (5,6 lbs.)

*Es posible que algunas opciones no estén disponibles en algunos países o regiones.

Unidad de paso del papel

Nombre	Unidad de paso del papel (BP-RB10)
Dimensiones	449 mm (Anchura) x 525 mm (Profundidad) x 165 mm (Altura) (17-3/4" (Anchura) x 20-43/64" (Profundidad) x 6-1/2" (Altura))
Peso	Aprox. 4.5 kg (9.9 lbs.)

Unidad de plegado

Nombre	Unidad de plegado (BP-FD10)
Tipos de plegado	Plegado en Z, plegado en C, plegado en acordeón, plegado simple.
Tamaño admitido para la unidad de plegado	Plegado en Z/Medio Pliegue: A3, B4, A4R, 11" x 17", 8-1/2" x 14", 8-1/2" x 11"R Plegado en C, plegado en acordeón, plegado simple. A3, A4R, 11" x 17", 8-1/2" x 11"R
Papel admitido	De 64 g/m ² a 105 g/m ² (16 lbs alta calidad a 28 lbs alta calidad)
Capacidad de la bandeja (80 g/m ² (20 lbs))	Plegado en Z/Medio Pliegue A3, B4, A4R (11" x 17", 8-1/2" x 14", 8-1/2" x 13-2/5", 8-1/2" x 11"R): 20 hojas Plegado en C/Acordeón A3, A4R (11" x 17", 8-1/2" x 14", 8-1/2" x 13-2/5", 8-1/2" x 11"R): 15 hojas
Alimentación requerida	Suministro desde la máquina
Dimensiones	615 mm (Anchura) x 554 mm (Profundidad) x 210 mm (Altura) (24-7/32" (Anchura) x 21-13/16" (Profundidad) x 8-23/64" (Altura)) (cuando la bandeja de extensión está guardada) 718 mm (Anchura) x 554 mm (Profundidad) x 268 mm (Altura) (28-9/32" (Anchura) x 21-13/16" (Profundidad) x 10-9/16" (Altura)) (cuando la bandeja de extensión está desplegada)
Peso	Aprox. 15 kg (33,1 lbs.)



Mesa de servicio

Nombre	Mesa auxiliar (BP-UT10)
Dimensiones	300 mm (Anchura) × 420 mm (Profundidad) × 69 mm (Altura) (11-13/16" (Anchura) × 16-35/64" (Profundidad) × 2-23/32" (Altura))
Peso	Aprox. 0,8 kg (1,8 lbs.)

* No coloque nada que pese más de 5 kg ni aplique ninguna carga. No coloque un contenedor con agua u otro líquido. Riesgo de descarga eléctrica si se derrama líquido y entra en la máquina. Trabajar en la mesa mientras la máquina está funcionando puede tener como resultado una calidad de imagen inferior u otros problemas.

Especificaciones de impresora de red

Tipo	Tipo integrado
Velocidad de impresión continua	Idéntica a la velocidad de copiado continuo
Resolución	Procesamiento de datos: 600 × 600 dpi, 1200 × 1200 dpi*1 Impresión: 600 × 600 dpi, 1200 × 1200 dpi*1 equivalente a 9600 dpi × 600 dpi
Lenguaje de descripción de páginas	Emulación de PCL6, Adobe PostScript 3*2
Protocolos compatibles	TCP/IP (LPD, Port9100, IPP, SMB, FTP, WSD, POP3<Impresión de correo electrónico>, HTTP)
Sistemas operativos compatibles	Windows 8.1, Windows Server 2012, Windows 10, Windows 11, Windows Server 2016, Windows Server 2019 macOS (10.10, 10.11, 10.12, 10.13, 10.14, 10.15, 11, 12)*2
Fuentes Internas	80 fuentes para PCL, 139 fuentes para Adobe PostScript 3*2
Memoria	Memoria del sistema y de la unidad local
Interfaz	10BASE-T/100BASE-TX/1000BASE-T USB 2.0 (Host, Modo de alta velocidad) USB 3.0 (Host, Modo de súper velocidad)

*1: Sólo BP-70M31 / 70M36 / 70M45 / 70M55 / 70M65.

*2: En la BP-50M26 / 50M31 / 50M36 / 50M45 / 50M55 / 50M65, se requiere el kit de expansión PS3.

Especificaciones de escáner de red

Tipo	Escáner en color
Resolución de escaneado (principal × vertical)	100 × 100 dpi, 150 × 150 dpi, 200 × 200 dpi, 300 × 300 dpi, 400 × 400 dpi, 600 × 600 dpi (escaneado desde la máquina) De 50 a 9600 dpi *1 (exploración desde el ordenador)
Velocidad de escaneado (A4 (8-1/2" × 11"))	BP-50M26 / 50M31 / 50M36 / 50M45 / 50M55 / 50M65: 80 hojas/minuto (200 × 200 dpi/300 × 300 dpi) (una cara), 25 páginas/minuto (200 × 200 dpi/300 × 300 dpi) (dos caras) BP-70M31 / 70M36 / 70M45 / 70M55 / 70M65: 140 hojas/minuto (200 × 200 dpi/300 × 300 dpi) (una cara), 280 páginas/minuto (200 × 200 dpi/300 × 300 dpi) (dos caras) En modo estándar y utilizando papel estándar Sharp (tamaño A4 (8-1/2" × 11") con un 6 % de área cubierta) y el detector automático de colores desactivado. La velocidad varía en función del volumen de datos que contenga el original.
Interfaz	10BASE-T/100BASE-TX/1000BASE-T, USB 2.0, USB3.0 (si utiliza un dispositivo de memoria externo)
Protocolos compatibles	TCP/IP
SO compatible (exploración desde el ordenador (TWAIN)) *2	Windows 8.1, Windows Server 2012, Windows 10, Windows 11, Windows Server 2016, Windows Server 2019
Formatos de salida	(B/N) TIFF, PDF, PDF/A-1a*3, PDF/A-1b, PDF/A*4, PDF cifrado, XPS*5, con opción de búsqueda de texto PDF*3, archivo de Office (pptx, xlsx, docx)*3, TXT (UTF-8)*3, RTF*4 Método de compresión: descompresión, G3 (MH), G4 (MMR) (escala de grises/color) TIFF, JPEG, PDF, PDF/A-1a*3, PDF/A-1b, PDF/A*4, PDF cifrado, Alta compresión*6, PDF compacto (Ultrafino)*6, PDF/A-1a compacto *3,*6, PDF/A-1b compacto *6, PDF/A compacto *4,*6, PDF/A-1a compacto (Ultrafino)*3,*6, PDF/A-1b compacto (Ultrafino)*6, PDF/A compacto (Ultrafino)*6, XPS*5, con opción de búsqueda de texto PDF*3, archivo de Office (pptx, xlsx, docx)*3, TXT(UTF-8)*3, RTF*3 Método de compresión: JPEG (compresión alta, media y baja), PDF de compresión alta, Reducir colores *7
Controlador	Compatible con TWAIN

*1: Deberá reducir el tamaño de escaneado al aumentar la resolución.

*2: Hay casos en los que no es posible establecer una conexión. Contacte con su distribuidor para obtener más información.

*3: En la BP-50M26 / 50M31 / 50M36 / 50M45 / 50M55 / 50M65, se requiere el kit de expansión OCR.

*4: Cuando utilice la BP-70M31 / 70M36 / 70M45 / 70M55 / 70M65, o la BP-50M26 / 50M31 / 50M36 / 50M45 / 50M55 / 50M65 con el kit de expansión OCR instalado, este elemento no se podrá mostrar.

*5: XPS son las siglas de Especificación de Papel XML (XML Paper Specification).

*6: En la BP-50M26 / 50M31 / 50M36 / 50M45 / 50M55 / 50M65, se requiere el kit de expansión de la función de escáner.

*7: Cuando se ha seleccionado PDF, PDF/A, PDF/A-1a/1b o PDF cifrado.



Especificaciones de fax

Nombre	Kit de expansión de facsímil (BP-FX11)
Líneas compatibles	Líneas telefónicas genéricas (PSTN), centralitas automáticas privadas (PBX)
Resolución	Estándar: 8 puntos/mm x 3,85 líneas/mm Fino: 8 puntos/mm x 7,7 líneas/mm Superfino: 8 puntos/mm x 15,4 líneas/mm Ultrafino: 16 puntos/mm x 15,4 líneas/mm
Velocidad de conexión	Super G3: 33,6 kbps, G3: 14,4 kbps
Método de codificación	MH, MR, MMR, JBIG
Modo de conexión	Super G3 / G3
Tamaños de los originales para la transmisión	De A3 a A5 (11" x 17" a 5-1/2" x 8-1/2") (Solo se puede transmitir papel con una longitud máxima de 1000 mm (solo una cara / B/N).)
Tamaños de papel registrados	A5, A5R, B5, B5R, 8-1/2" x 11", 8-1/2" x 11"R, A4, A4R, 8-1/2" x 13", 8-1/2" x 13-2/5", 8-1/2" x 13-1/2", B4 y A3
Tiempo de transmisión	Aprox. 2 segundos * (A4 (8-1/2" x 11") Papel estándar Sharp, caracteres normales, Súper G3 (JBIG)) Aprox. 6 segundos (G3 ECM)
Memoria	4 GB
Notas	DirecciónMáx. de 2000 entradas (incluyendo la marcación de grupo para las funciones de fax, escáner y fax de Internet) Entradas por grupoMáx. de 500 entradas Transmisiones masivasMáx. de 500 destinatarios

* Compatible con el método de transmisión a 33,6 kbps para los facsímiles Super G3 estandarizados por la Unión Internacional de Telecomunicaciones (UIT). Esta es la velocidad al enviar una hoja de papel de tamaño 8-1/2" x 11" (A4) con unos 700 caracteres y una calidad de imagen estándar (8 x 3,85 caracteres/mm) en modo de alta velocidad (33,6 kbps). Esta es la velocidad de transmisión de información en forma de imágenes y no incluye el tiempo para el control de la transmisión. El tiempo real que tarda en efectuarse una transmisión depende del contenido del texto, del tipo de máquina de fax del destinatario y de las condiciones de la línea telefónica.

Especificaciones de LAN inalámbrica

Tipo ^{*1}	BP-70M31 / BP-70M36 / BP-70M45 / BP-70M55 / BP-70M65 de serie (tipo integrado) BP-50M26 / BP-50M31 / BP-50M36 / BP-50M45 / BP-50M55 / BP-50M65 Opción (BP-EB10)
Normas de compatibilidad	IEEE802.11a/b/g/n/ac
Método de transmisión	OFDM (IEEE802.11a/g/n/ac), DS-SS (IEEE 802.11b)
Rango de frecuencias	2400 a 2483,5 MHz / 5150 a 5350 MHz / 5470 a 5725 MHz / 5725 a 5850 MHz ^{*2}
Número de canales	Consulte "Canales que pueden utilizarse en una LAN inalámbrica".
Velocidad de transmisión (valor normativo) ^{*3}	IEEE802.11b máx. 11 Mbps IEEE802.11a/g máx. 54 Mbps IEEE802.11n máx. 150 Mbps IEEE802.11ac máx. 433 Mbps
Protocolos compatibles	TCP/IP (IPv4)
Potencia de transmisión inalámbrica ^{*4}	Menos de 20 dBm / 23 dBm / 30 dBm (EIRP)
Seguridad	WEP, WPA/WPA2-mixed PSK, WPA/WPA2-mixed EAP ^{*5} , WPA2 PSK, WPA2 EAP ^{*5} , WPA2/WPA3-mixed PSK/SAE, WPA3 SAE, WPA2/WPA3-mixed EAP ^{*5} , WPA3 EAP ^{*5}

*1: El tipo de LAN inalámbrica varía según país y región. Para obtener más información, consulte a su distribuidor o al servicio técnico autorizado más cercano.

*2: Esta frecuencia no es compatible en Europa.

*3: Los indicados son valores teóricos máximos para la norma de LAN inalámbrica. Los valores no expresan las velocidades reales de transmisión de datos.

*4: Consulte este elemento para obtener información cuando se use en Europa.

*5: No se puede utilizar en modo Punto de Acceso.

Especificaciones de Bluetooth®

Especificación de Bluetooth®	Especificación estándar de Bluetooth® Ver.5.0
Rango de frecuencias	2,4 GHz (de 2402 a 2480 MHz)
Método de modulación	FH-SS
Salida de transmisión máxima	Power Class1
Perfil admitido	PBAP

RECONOCIMIENTOS DE MARCAS COMERCIALES

Las marcas comerciales y marcas comerciales registradas que aparecen a continuación se utilizan en conjunción con la máquina y sus accesorios y dispositivos periféricos.

- Microsoft®, Windows®, Windows® 8.1, Windows Server® 2012, Windows® 10, Windows® 11, Windows Server® 2016, Windows Server® 2019, Internet Explorer®, Active Directory, Excel, Microsoft 365, SharePoint y OneDrive son marcas comerciales registradas de Microsoft Corporation en Estados Unidos y otros países.
- Intel® es una marca comercial de Intel Corporation en Estados Unidos y/u otros países.
- PostScript y PostScript3 son marcas comerciales registradas de Adobe.
- Adobe, el logotipo de Adobe, Acrobat, el logotipo de Adobe PDF y Reader son marcas comerciales registradas o marcas comerciales de Adobe en Estados Unidos y otros países.
- Apple, macOS, AppleTalk y EtherTalk son marcas comerciales de Apple Inc., registradas en Estados Unidos y otros países.
- Mozilla® y Firefox® son marcas comerciales registradas o marcas comerciales de Mozilla Foundation en Estados Unidos y otros países.
- Sharpdesk es una marca comercial de Sharp Corporation.
- Sharp OSA es una marca comercial de Sharp Corporation.
- © 2021 ACCESS CO., LTD.

ACCESS™

- RealVNC es una marca comercial de RealVNC Limited.
- Qualcomm® DirectOffice™ es un producto de Qualcomm® Technologies, Inc. y/o sus filiales. Qualcomm es una marca comercial de Qualcomm Incorporated, registrada en Estados Unidos y otros países. DirectOffice™ es una marca comercial de CSR Imaging US, LP, registrada en Estados Unidos y otros países.
- Android, Google Play, Gmail and Google Drive son marcas comerciales de Google LLC. El uso de esta marca comercial requiere una licencia de Google.
- Todas las demás marcas comerciales y derechos de copyright son propiedad de sus respectivos propietarios.

Las fuentes integradas de esta impresora usan la tecnología de compresión de fuentes Monotype® de Monotype Imaging, y también usan el subsistema de representación de fuentes escalables de UFST® (Universal Font Scaling Technology) de Monotype Imaging. MicroType and UFST® son marcas comerciales de Monotype Imaging, Inc. registradas en la Oficina de marcas comerciales y patentes de Estados Unidos, y pueden estar registradas en determinadas jurisdicciones.

Candid, Gold y Taffy son marcas comerciales de Monotype Imaging, Inc. registradas en la Oficina de marcas comerciales y patentes de Estados Unidos, y pueden estar registradas en determinadas jurisdicciones.

CG Omega, CG Times, Garamond Antiqua, Garamond Halbfett, Garamond Kursiv, Garamond y Halbfett Kursiv son marcas comerciales de Monotype Imaging, Inc., y pueden estar registradas en determinadas jurisdicciones.

Albertus, Arial, Ashley Script, Coronet, Gill Sans, Joanna y Times New Roman son marcas comerciales de The Monotype Corporation registradas en la Oficina de marcas comerciales y patentes de Estados Unidos, y pueden estar registradas en determinadas jurisdicciones.

Avant Garde, ITC Bookman, Lubalin Graph, Mona Lisa, Zapf Chancery y Zapf Dingbats son marcas comerciales de International Typeface Corporation registradas en la Oficina de marcas comerciales y patentes de Estados Unidos, y pueden estar registradas en determinadas jurisdicciones.

Clarendon, Eurostile, Helvetica, Optima, Palatino, Stempel Garamond, Times y Univers son marcas comerciales de Heidelberger Druckmaschinen AG, que pueden estar registradas en determinadas jurisdicciones, y se utilizan bajo licencia exclusiva a través de Linotype Library GmbH, una empresa subsidiaria de propiedad única de Heidelberger Druckmaschinen AG.

Apple Chancery, Chicago, Geneva, Monaco y New York son marcas comerciales de Apple Inc. y pueden estar registradas en determinadas jurisdicciones.

Wingdings es una marca comercial registrada de Microsoft Corporation en Estados Unidos y otros países.

Marigold y Oxford son marcas comerciales de Arthur Baker y pueden estar registradas en algunas jurisdicciones.

Antique Olive es una marca comercial de Marcel Olive y puede estar registrada en determinadas jurisdicciones.

Hoefler Text es una marca comercial de Johnathan Hoefler y puede estar registrada en algunas jurisdicciones.

HGothicB, HGMinchoL, HGPGothicB y HGPMInchoL son marcas comerciales de Ricoh Company, Ltd. y pueden estar registradas en algunas jurisdicciones. ITC es una marca comercial de International Typeface Corporation registrada en la Oficina de marcas comerciales y patentes de Estados Unidos, y puede estar registrada en determinadas jurisdicciones.

Agfa es una marca comercial de Agfa-Gevaert Group y puede estar registrada en determinadas jurisdicciones.



Intellifont, MicroType y UFST son marcas comerciales de Monotype Imaging, Inc. registradas en la Oficina de marcas comerciales y patentes de Estados Unidos, y pueden estar registradas en determinadas jurisdicciones.

TrueType es una marca comercial de Apple Inc. registrada en la Oficina de marcas comerciales y patentes de Estados Unidos y otros países.

PostScript es una marca comercial de Adobe y puede estar registrada en algunas jurisdicciones.

HP, PCL, FontSmart y LaserJet son marcas comerciales de Hewlett-Packard Company y pueden estar registradas en algunas jurisdicciones.

El procesador de Tipo 1 residente en el producto UFST de Monotype Imaging se utiliza bajo licencia de Electronics For Imaging, Inc. Todas las demás marcas comerciales son propiedad de sus respectivos propietarios.



LICENSE INFORMATION

Information on the Software License for This Product

Software composition

The software included in this product is comprised of various software components whose individual copyrights are held by SHARP or by third parties.

Software developed by SHARP and open source software

The copyrights for the software components and various relevant documents included with this product that were developed or written by SHARP are owned by SHARP and are protected by the Copyright Act, international treaties, and other relevant laws. This product also makes use of freely distributed software and software components whose copyrights are held by third parties. These include software components covered by a GNU General Public License (hereafter GPL), a GNU Lesser General Public License (hereafter LGPL) or other license agreement.

Obtaining source code

Some of the open source software licensors require the distributor to provide the source code with the executable software components. GPL and LGPL include similar requirements. For information on obtaining the source code for the open source software and for obtaining the GPL, LGPL, and other license agreement information, visit the following website:

<http://sharp-world.com/products/copier/source/download/index.html>

We are unable to answer any questions about the source code for the open source software. The source code for the software components whose copyrights are held by SHARP is not distributed.

Software Copyrights

Copyright (c) 2000 Carnegie Mellon University. All rights reserved.

Redistribution and use in source and binary forms, with or without modification, are permitted provided that the following conditions are met:

- 1.Redistributions of source code must retain the above copyright notice, this list of conditions and the following disclaimer.
- 2.Redistributions in binary form must reproduce the above copyright notice, this list of conditions and the following disclaimer in the documentation and/or other materials provided with the distribution.
- 3.The name "Carnegie Mellon University" must not be used to endorse or promote products derived from this software without prior written permission. For permission or any other legal details, please contact
Office of Technology Transfer Carnegie Mellon University 5000 Forbes Avenue Pittsburgh, PA 15213-3890
(412) 268-4387, fax: (412) 268-7395
tech-transfer@andrew.cmu.edu
- 4.Redistributions of any form whatsoever must retain the following acknowledgment:
"This product includes software developed by Computing Services at Carnegie Mellon University
(<http://www.cmu.edu/computing/>)."

CARNEGIE MELLON UNIVERSITY DISCLAIMS ALL WARRANTIES WITH REGARD TO THIS SOFTWARE, INCLUDING ALL IMPLIED WARRANTIES OF MERCHANTABILITY AND FITNESS, IN NO EVENT SHALL CARNEGIE MELLON UNIVERSITY BE LIABLE FOR ANY SPECIAL, INDIRECT OR CONSEQUENTIAL DAMAGES OR ANY DAMAGES WHATSOEVER RESULTING FROM LOSS OF USE, DATA OR PROFITS, WHETHER IN AN ACTION OF CONTRACT, NEGLIGENCE OR OTHER TORTIOUS ACTION, ARISING OUT OF OR IN CONNECTION WITH THE USE OR PERFORMANCE OF THIS SOFTWARE.

Copyright (c) 1995 - 2008 Kungliga Tekniska Högskolan (Royal Institute of Technology, Stockholm, Sweden). All rights reserved.

All rights reserved. Export of this software from the United States of America may require a specific license from the United States Government. It is the responsibility of any person or organization contemplating export to obtain such a license before exporting.

WITHIN THAT CONSTRAINT, permission to use, copy, modify, and distribute this software and its documentation for any purpose and without fee is hereby granted, provided that the above copyright notice appear in all copies and that both that copyright notice and this permission notice appear in supporting documentation, and that the name of M.I.T. not be used in advertising or publicity pertaining to distribution of the software without specific, written prior permission. Furthermore if you modify this software you must label your software as modified software and not distribute it in such a fashion that it might be confused with the original MIT software. M.I.T. makes no representations about the suitability of this software for any purpose. It is provided "as is" without express or implied warranty.

THIS SOFTWARE IS PROVIDED "**AS IS**" AND WITHOUT ANY EXPRESS OR IMPLIED WARRANTIES, INCLUDING, WITHOUT LIMITATION, THE IMPLIED WARRANTIES OF MERCHANTABILITY AND FITNESS FOR A PARTICULAR PURPOSE.

Individual source code files are copyright MIT, Cygnus Support, OpenVision, Oracle, Sun Soft, FundsXpress, and others.

Project Athena, Athena, Athena MUSE, Discuss, Hesiod, Kerberos, Moira, and Zephyr are trademarks of the Massachusetts Institute of Technology (MIT). No commercial use of these trademarks may be made without prior written permission of MIT.

"Commercial use" means use of a name in a product or other for-profit manner. It does NOT prevent a commercial firm from referring to the MIT trademarks in order to convey information (although in doing so, recognition of their trademark status should be given).

OpenSSL License

Copyright (c) 1998-2004 The OpenSSL Project. All rights reserved.

Redistribution and use in source and binary forms, with or without modification, are permitted provided that the following conditions are met:

- 1.Redistributions of source code must retain the above copyright notice, this list of conditions and the following disclaimer.
- 2.Redistributions in binary form must reproduce the above copyright notice, this list of conditions and the following disclaimer in the documentation and/or other materials provided with the distribution.
- 3.All advertising materials mentioning features or use of this software must display the following acknowledgment: "This product includes software developed by the OpenSSL Project for use in the OpenSSL Toolkit. (<http://www.openssl.org/>)"
- 4.The names "OpenSSL Toolkit" and "OpenSSL Project" must not be used to endorse or promote products derived from this software without prior written permission. For written permission, please contact openssl-core@openssl.org.
- 5.Products derived from this software may not be called "OpenSSL" nor may "OpenSSL" appear in their names without prior written permission of the OpenSSL Project.
- 6.Redistributions of any form whatsoever must retain the following acknowledgment: "This product includes software developed by the OpenSSL Project for use in the OpenSSL Toolkit. (<http://www.openssl.org/>)"

THIS SOFTWARE IS PROVIDED BY THE OpenSSL PROJECT "AS IS" AND ANY EXPRESSED OR IMPLIED WARRANTIES, INCLUDING, BUT NOT LIMITED TO, THE IMPLIED WARRANTIES OF MERCHANTABILITY AND FITNESS FOR A PARTICULAR PURPOSE ARE DISCLAIMED. IN NO EVENT SHALL THE OpenSSL PROJECT OR ITS CONTRIBUTORS BE LIABLE FOR ANY DIRECT, INDIRECT, INCIDENTAL, SPECIAL, EXEMPLARY, OR CONSEQUENTIAL DAMAGES (INCLUDING, BUT NOT LIMITED TO, PROCUREMENT OF SUBSTITUTE GOODS OR SERVICES; LOSS OF USE, DATA, OR PROFITS; OR BUSINESS INTERRUPTION) HOWEVER CAUSED AND ON ANY THEORY OF LIABILITY, WHETHER IN CONTRACT, STRICT LIABILITY, OR TORT (INCLUDING NEGLIGENCE OR OTHERWISE) ARISING IN ANY WAY OUT OF THE USE OF THIS SOFTWARE, EVEN IF ADVISED OF THE POSSIBILITY OF SUCH DAMAGE.

This product includes cryptographic software written by Eric Young (eyay@cryptsoft.com). This product includes software written by Tim Hudson (tjh@cryptsoft.com).

Original SSLeay License

Copyright (C) 1995-1998 Eric Young (eyay@cryptsoft.com) All rights reserved.

This package is an SSL implementation written by Eric Young (eyay@cryptsoft.com). The implementation was written so as to conform with Netscape's SSL.

This library is free for commercial and non-commercial use as long as the following conditions are adhered to. The following conditions apply to all code found in this distribution, be it the RC4, RSA, lhash, DES, etc., code; not just the SSL code. The SSL documentation included with this distribution is covered by the same copyright terms except that the holder is Tim Hudson (tjh@cryptsoft.com).

Copyright remains Eric Young's, and as such any Copyright notices in the code are not to be removed. If this package is used in a product, Eric Young should be given attribution as the author of the parts of the library used. This can be in the form of a textual message at program startup or in documentation (online or textual) provided with the package.

Redistribution and use in source and binary forms, with or without modification, are permitted provided that the following conditions are met:

1. Redistributions of source code must retain the copyright notice, this list of conditions and the following disclaimer.
2. Redistributions in binary form must reproduce the above copyright notice, this list of conditions and the following disclaimer in the documentation and/or other materials provided with the distribution.
3. All advertising materials mentioning features or use of this software must display the following acknowledgement:
"This product includes cryptographic software written by Eric Young (eyay@cryptsoft.com)" The word 'cryptographic' can be left out if the routines from the library being used are not cryptographic related :-).
4. If you include any Windows specific code (or a derivative thereof) from the apps directory (application code) you must include an acknowledgement: "This product includes software written by Tim Hudson (tjh@cryptsoft.com)"

THIS SOFTWARE IS PROVIDED BY ERIC YOUNG "AS IS" AND ANY EXPRESS OR IMPLIED WARRANTIES, INCLUDING, BUT NOT LIMITED TO, THE IMPLIED WARRANTIES OF MERCHANTABILITY AND FITNESS FOR A PARTICULAR PURPOSE ARE DISCLAIMED. IN NO EVENT SHALL THE AUTHOR OR CONTRIBUTORS BE LIABLE FOR ANY DIRECT, INDIRECT, INCIDENTAL, SPECIAL, EXEMPLARY, OR CONSEQUENTIAL DAMAGES (INCLUDING, BUT NOT LIMITED TO, PROCUREMENT OF SUBSTITUTE GOODS OR SERVICES; LOSS OF USE, DATA, OR PROFITS; OR BUSINESS INTERRUPTION) HOWEVER CAUSED AND ON ANY THEORY OF LIABILITY, WHETHER IN CONTRACT, STRICT LIABILITY, OR TORT (INCLUDING NEGLIGENCE OR OTHERWISE) ARISING IN ANY WAY OUT OF THE USE OF THIS SOFTWARE, EVEN IF ADVISED OF THE POSSIBILITY OF SUCH DAMAGE.

The licence and distribution terms for any publically available version orderivative of this code cannot be changed. i.e. this code cannot simply becoped and put under another distribution licence [including the GNU Public Licence.]

D3DES License

Copyright (c) 1988,1989,1990,1991,1992 by Richard Outerbridge. (GENie : OUTER; CIS : [71755,204]) Graven Imagery, 1992.

GNU GENERAL PUBLIC LICENSE Version 2, June 1991

Copyright (C) 1989, 1991 Free Software Foundation, Inc., 51 Franklin Street, Fifth Floor, Boston, MA 02110-1301 USA Everyone is permitted to copy and distribute verbatim copies of this license document, but changing it is not allowed.

Preamble

The licenses for most software are designed to take away your freedom to share and change it. By contrast, the GNU General Public License is intended to guarantee your freedom to share and change free software--to make sure the software is free for all its users. This General Public License applies to most of the Free Software Foundation's software and to any other program whose authors commit to using it. (Some other Free Software Foundation software is covered by the GNU Lesser General Public License instead.) You can apply it to your programs, too.

When we speak of free software, we are referring to freedom, not price. Our General Public Licenses are designed to make sure that you have the freedom to distribute copies of free software (and charge for this service if you wish), that you receive source code or can get it if you want it, that you can change the software or use pieces of it in new free programs; and that you know you can do these things.

To protect your rights, we need to make restrictions that forbid anyone to deny you these rights or to ask you to surrender the rights. These restrictions translate to certain responsibilities for you if you distribute copies of the software, or if you modify it.

For example, if you distribute copies of such a program, whether gratis or for a fee, you must give the recipients all the rights that you have. You must make sure that they, too, receive or can get the source code. And you must show them these terms so they know their rights.

We protect your rights with two steps: (1) copyright the software, and (2) offer you this license which gives you legal permission to copy, distribute and/or modify the software.

Also, for each author's protection and ours, we want to make certain that everyone understands that there is no warranty for this free software. If the software is modified by someone else and passed on, we want its recipients to know that what they have is not the original, so that any problems introduced by others will not reflect on the original authors' reputations.

Finally, any free program is threatened constantly by software patents. We wish to avoid the danger that redistributors of a free program will individually obtain patent licenses, in effect making the program proprietary. To prevent this, we have made it clear that any patent must be licensed for everyone's free use or not licensed at all.

The precise terms and conditions for copying, distribution and modification follow.

GNU GENERAL PUBLIC LICENSE TERMS AND CONDITIONS FOR COPYING, DISTRIBUTION AND MODIFICATION

0. This License applies to any program or other work which contains a notice placed by the copyright holder saying it may be distributed under the terms of this General Public License. The "Program", below, refers to any such program or work, and a "work based on the Program" means either the Program or any derivative work under copyright law: that is to say, a work containing the Program or a portion of it, either verbatim or with modifications and/or translated into another language. (Hereinafter, translation is included without limitation in the term "modification".) Each licensee is addressed as "you".

Activities other than copying, distribution and modification are not covered by this License; they are outside its scope. The act of running the Program is not restricted, and the output from the Program is covered only if its contents constitute a work based on the Program (independent of having been made by running the Program). Whether that is true depends on what the Program does.

1. You may copy and distribute verbatim copies of the Program's source code as you receive it, in any medium, provided that you conspicuously and appropriately publish on each copy an appropriate copyright notice and disclaimer of warranty; keep intact all the notices that refer to this License and to the absence of any warranty; and give any other recipients of the Program a copy of this License along with the Program.

You may charge a fee for the physical act of transferring a copy, and you may at your option offer warranty protection in exchange for a fee.

2. You may modify your copy or copies of the Program or any portion of it, thus forming a work based on the Program, and copy and distribute such modifications or work under the terms of Section 1 above, provided that you also meet all of these conditions:

- a) You must cause the modified files to carry prominent notices stating that you changed the files and the date of any change.
- b) You must cause any work that you distribute or publish, that in whole or in part contains or is derived from the Program or any part thereof, to be licensed as a whole at no charge to all third parties under the terms of this License.
- c) If the modified program normally reads commands interactively when run, you must cause it, when started running for such interactive use in the most ordinary way, to print or display an announcement including an appropriate copyright notice and a notice that there is no warranty (or else, saying that you provide a warranty) and that users may redistribute the program under these conditions, and telling the user how to view a copy of this License. (Exception: if the Program itself is interactive but does not normally print such an announcement, your work based on the Program is not required to print an announcement.)

These requirements apply to the modified work as a whole. If identifiable sections of that work are not derived from the Program, and can be reasonably considered independent and separate works in themselves, then this License, and its terms, do not apply to those sections when you distribute them as separate works. But when you distribute the same

sections as part of a whole which is a work based on the Program, the distribution of the whole must be on the terms of this License, whose permissions for other licensees extend to the entire whole, and thus to each and every part regardless of who wrote it.

Thus, it is not the intent of this section to claim rights or contest your rights to work written entirely by you; rather, the intent is to exercise the right to control the distribution of derivative or collective works based on the Program.

In addition, mere aggregation of another work not based on the Program with the Program (or with a work based on the Program) on a volume of a storage or distribution medium does not bring the other work under the scope of this License.

3. You may copy and distribute the Program (or a work based on it, under Section 2) in object code or executable form under the terms of Sections 1 and 2 above provided that you also do one of the following:

- a) Accompany it with the complete corresponding machine-readable source code, which must be distributed under the terms of Sections 1 and 2 above on a medium customarily used for software interchange; or,
- b) Accompany it with a written offer, valid for at least three years, to give any third party, for a charge no more than your cost of physically performing source distribution, a complete machine-readable copy of the corresponding source code, to be distributed under the terms of Sections 1 and 2 above on a medium customarily used for software interchange; or,
- c) Accompany it with the information you received as to the offer to distribute corresponding source code. (This alternative is allowed only for noncommercial distribution and only if you received the program in object code or executable form with such an offer, in accord with Subsection b above.)

The source code for a work means the preferred form of the work for making modifications to it. For an executable work, complete source code means all the source code for all modules it contains, plus any associated interface definition files, plus the scripts used to control compilation and installation of the executable. However, as a special exception, the source code distributed need not include anything that is normally distributed (in either source or binary form) with the major components (compiler, kernel, and so on) of the operating system on which the executable runs, unless that component itself accompanies the executable.

If distribution of executable or object code is made by offering access to copy from a designated place, then offering equivalent access to copy the source code from the same place counts as distribution of the source code, even though third parties are not compelled to copy the source along with the object code.

4. You may not copy, modify, sublicense, or distribute the Program except as expressly provided under this License. Any attempt otherwise to copy, modify, sublicense or distribute the Program is void, and will automatically terminate your rights under this License. However, parties who have received copies, or rights, from you under this License will not have their licenses terminated so long as such parties remain in full compliance.

5. You are not required to accept this License, since you have not signed it. However, nothing else grants you permission to modify or distribute the Program or its derivative works. These actions are prohibited by law if you do not accept this License. Therefore, by modifying or distributing the Program (or any work based on the Program), you indicate your acceptance of this License to do so, and all its terms and conditions for copying, distributing or modifying the Program or works based on it.

6. Each time you redistribute the Program (or any work based on the Program), the recipient automatically receives a license from the original licensor to copy, distribute or modify the Program subject to these terms and conditions. You

may not impose any further restrictions on the recipients' exercise of the rights granted herein. You are not responsible for enforcing compliance by third parties to this License.

7. If, as a consequence of a court judgment or allegation of patent infringement or for any other reason (not limited to patent issues), conditions are imposed on you (whether by court order, agreement or otherwise) that contradict the conditions of this License, they do not excuse you from the conditions of this License. If you cannot distribute so as to satisfy simultaneously your obligations under this License and any other pertinent obligations, then as a consequence you may not distribute the Program at all. For example, if a patent license would not permit royalty-free redistribution of the Program by all those who receive copies directly or indirectly through you, then the only way you could satisfy both it and this License would be to refrain entirely from distribution of the Program.

If any portion of this section is held invalid or unenforceable under any particular circumstance, the balance of the section is intended to apply and the section as a whole is intended to apply in other circumstances.

It is not the purpose of this section to induce you to infringe any patents or other property right claims or to contest validity of any such claims; this section has the sole purpose of protecting the integrity of the free software distribution system, which is implemented by public license practices. Many people have made generous contributions to the wide range of software distributed through that system in reliance on consistent application of that system; it is up to the author/donor to decide if he or she is willing to distribute software through any other system and a licensee cannot impose that choice.

This section is intended to make thoroughly clear what is believed to be a consequence of the rest of this License.

8. If the distribution and/or use of the Program is restricted in certain countries either by patents or by copyrighted interfaces, the original copyright holder who places the Program under this License may add an explicit geographical distribution limitation excluding those countries, so that distribution is permitted only in or among countries not thus excluded. In such case, this License incorporates the limitation as if written in the body of this License.

9. The Free Software Foundation may publish revised and/or new versions of the General Public License from time to time. Such new versions will be similar in spirit to the present version, but may differ in detail to address new problems or concerns.

Each version is given a distinguishing version number. If the Program specifies a version number of this License which applies to it and "any later version", you have the option of following the terms and conditions either of that version or of any later version published by the Free Software Foundation. If the Program does not specify a version number of this License, you may choose any version ever published by the Free Software Foundation.

10. If you wish to incorporate parts of the Program into other free programs whose distribution conditions are different, write to the author to ask for permission. For software which is copyrighted by the Free Software Foundation, write to the Free Software Foundation; we sometimes make exceptions for this. Our decision will be guided by the two goals of preserving the free status of all derivatives of our free software and of promoting the sharing and reuse of software generally.

NO WARRANTY

11. BECAUSE THE PROGRAM IS LICENSED FREE OF CHARGE, THERE IS NO WARRANTY FOR THE PROGRAM, TO THE EXTENT PERMITTED BY APPLICABLE LAW. EXCEPT WHEN OTHERWISE STATED IN WRITING THE COPYRIGHT HOLDERS AND/OR OTHER PARTIES PROVIDE THE PROGRAM "AS IS" WITHOUT WARRANTY OF ANY KIND, EITHER EXPRESSED OR IMPLIED, INCLUDING, BUT NOT LIMITED TO, THE IMPLIED WARRANTIES OF MERCHANTABILITY AND FITNESS FOR A PARTICULAR PURPOSE. THE ENTIRE RISK AS TO

THE QUALITY AND PERFORMANCE OF THE PROGRAM IS WITH YOU. SHOULD THE PROGRAM PROVE DEFECTIVE, YOU ASSUME THE COST OF ALL NECESSARY SERVICING, REPAIR OR CORRECTION.

12. IN NO EVENT UNLESS REQUIRED BY APPLICABLE LAW OR AGREED TO IN WRITING WILL ANY COPYRIGHT HOLDER, OR ANY OTHER PARTY WHO MAY MODIFY AND/OR REDISTRIBUTE THE PROGRAM AS PERMITTED ABOVE, BE LIABLE TO YOU FOR DAMAGES, INCLUDING ANY GENERAL, SPECIAL, INCIDENTAL OR CONSEQUENTIAL DAMAGES ARISING OUT OF THE USE OR INABILITY TO USE THE PROGRAM (INCLUDING BUT NOT LIMITED TO LOSS OF DATA OR DATA BEING RENDERED INACCURATE OR LOSSES SUSTAINED BY YOU OR THIRD PARTIES OR A FAILURE OF THE PROGRAM TO OPERATE WITH ANY OTHER PROGRAMS), EVEN IF SUCH HOLDER OR OTHER PARTY HAS BEEN ADVISED OF THE POSSIBILITY OF SUCH DAMAGES.

END OF TERMS AND CONDITIONS

How to Apply These Terms to Your New Programs

If you develop a new program, and you want it to be of the greatest possible use to the public, the best way to achieve this is to make it free software which everyone can redistribute and change under these terms.

To do so, attach the following notices to the program. It is safest to attach them to the start of each source file to most effectively convey the exclusion of warranty; and each file should have at least the "copyright" line and a pointer to where the full notice is found.

<one line to give the program's name and a brief idea of what it does.> Copyright (C) <year> <name of author>

This program is free software; you can redistribute it and/or modify it under the terms of the GNU General Public License as published by the Free Software Foundation; either version 2 of the License, or (at your option) any later version.

This program is distributed in the hope that it will be useful, but WITHOUT ANY WARRANTY; without even the implied warranty of MERCHANTABILITY or FITNESS FOR A PARTICULAR PURPOSE. See the GNU General Public License for more details.

You should have received a copy of the GNU General Public License along with this program; if not, write to the Free Software Foundation, Inc., 51 Franklin Street, Fifth Floor, Boston, MA 02110-1301 USA.

Also add information on how to contact you by electronic and paper mail.

If the program is interactive, make it output a short notice like this when it starts in an interactive mode:

Gnomovision version 69, Copyright (C) year name of author Gnomovision comes with ABSOLUTELY NO WARRANTY; for details type `show w'. This is free software, and you are welcome to redistribute it under certain conditions; type `show c' for details.

The hypothetical commands `show w' and `show c' should show the appropriate parts of the General Public License. Of course, the commands you use may be called something other than `show w' and `show c'; they could even be mouse-clicks or menu items--whatever suits your program.

You should also get your employer (if you work as a programmer) or your school, if any, to sign a "copyright disclaimer" for the program, if necessary. Here is a sample; alter the names:

Yoyodyne, Inc., hereby disclaims all copyright interest in the program `Gnomovision' (which makes passes at compilers) written by James Hacker.

<signature of Ty Coon>, 1 April 1989
Ty Coon, President of Vice

This General Public License does not permit incorporating your program into proprietary programs. If your program is a subroutine library, you may consider it more useful to permit linking proprietary applications with the library. If this is what you want to do, use the GNU Lesser General Public License instead of this License.

GNU LESSER GENERAL PUBLIC LICENSE

Version 2.1, February 1999

Copyright (C) 1991, 1999 Free Software Foundation, Inc. 51 Franklin Street, Fifth Floor, Boston, MA 02110-1301 USA Everyone is permitted to copy and distribute verbatim copies of this license document, but changing it is not allowed.

[This is the first released version of the Lesser GPL. It also counts as the successor of the GNU Library Public License, version 2, hence the version number 2.1.]

Preamble

The licenses for most software are designed to take away your freedom to share and change it. By contrast, the GNU General Public Licenses are intended to guarantee your freedom to share and change free software--to make sure the software is free for all its users.

This license, the Lesser General Public License, applies to some specially designated software packages--typically libraries--of the Free Software Foundation and other authors who decide to use it. You can use it too, but we suggest you first think carefully about whether this license or the ordinary General Public License is the better strategy to use in any particular case, based on the explanations below.

When we speak of free software, we are referring to freedom of use, not price. Our General Public Licenses are designed to make sure that you have the freedom to distribute copies of free software (and charge for this service if you wish); that you receive source code or can get it if you want it; that you can change the software and use pieces of it in new free programs; and that you are informed that you can do these things.

To protect your rights, we need to make restrictions that forbid distributors to deny you these rights or to ask you to surrender these rights. These restrictions translate to certain responsibilities for you if you distribute copies of the library or if you modify it.

For example, if you distribute copies of the library, whether gratis or for a fee, you must give the recipients all the rights that we gave you. You must make sure that they, too, receive or can get the source code. If you link other code with the

library, you must provide complete object files to the recipients, so that they can relink them with the library after making changes to the library and recompiling it. And you must show them these terms so they know their rights.

We protect your rights with a two-step method: (1) we copyright the library, and (2) we offer you this license, which gives you legal permission to copy, distribute and/or modify the library.

To protect each distributor, we want to make it very clear that there is no warranty for the free library. Also, if the library is modified by someone else and passed on, the recipients should know that what they have is not the original version, so that the original author's reputation will not be affected by problems that might be introduced by others.

Finally, software patents pose a constant threat to the existence of any free program. We wish to make sure that a company cannot effectively restrict the users of a free program by obtaining a restrictive license from a patent holder. Therefore, we insist that any patent license obtained for a version of the library must be consistent with the full freedom of use specified in this license.

Most GNU software, including some libraries, is covered by the ordinary GNU General Public License. This license, the GNU Lesser General Public License, applies to certain designated libraries, and is quite different from the ordinary General Public License. We use this license for certain libraries in order to permit linking those libraries into non-free programs.

When a program is linked with a library, whether statically or using a shared library, the combination of the two is legally speaking a combined work, a derivative of the original library. The ordinary General Public License therefore permits such linking only if the entire combination fits its criteria of freedom. The Lesser General Public License permits more lax criteria for linking other code with the library.

We call this license the "Lesser" General Public License because it does Less to protect the user's freedom than the ordinary General Public License. It also provides other free software developers Less of an advantage over competing non-free programs. These disadvantages are the reason we use the ordinary General Public License for many libraries. However, the Lesser license provides advantages in certain special circumstances.

For example, on rare occasions, there may be a special need to encourage the widest possible use of a certain library, so that it becomes a de-facto standard. To achieve this, non-free programs must be allowed to use the library. A more frequent case is that a free library does the same job as widely used non-free libraries. In this case, there is little to gain by limiting the free library to free software only, so we use the Lesser General Public License.

In other cases, permission to use a particular library in non-free programs enables a greater number of people to use a large body of free software. For example, permission to use the GNU C Library in non-free programs enables many more people to use the whole GNU operating system, as well as its variant, the GNU/Linux operating system.

Although the Lesser General Public License is Less protective of the users' freedom, it does ensure that the user of a program that is linked with the Library has the freedom and the wherewithal to run that program using a modified version of the Library.

The precise terms and conditions for copying, distribution and modification follow. Pay close attention to the difference between a "work based on the library" and a "work that uses the library". The former contains code derived from the library, whereas the latter must be combined with the library in order to run.

GNU LESSER GENERAL PUBLIC LICENSE TERMS AND CONDITIONS FOR COPYING, DISTRIBUTION AND MODIFICATION

0. This License Agreement applies to any software library or other program which contains a notice placed by the copyright holder or other authorized party saying it may be distributed under the terms of this Lesser General Public License (also called "this License"). Each licensee is addressed as "you".

A "library" means a collection of software functions and/or data prepared so as to be conveniently linked with application programs (which use some of those functions and data) to form executables.

The "Library", below, refers to any such software library or work which has been distributed under these terms. A "work based on the Library" means either the Library or any derivative work under copyright law: that is to say, a work containing the Library or a portion of it, either verbatim or with modifications and/or translated straightforwardly into another language. (Hereinafter, translation is included without limitation in the term "modification".)

"Source code" for a work means the preferred form of the work for making modifications to it. For a library, complete source code means all the source code for all modules it contains, plus any associated interface definition files, plus the scripts used to control compilation and installation of the library.

Activities other than copying, distribution and modification are not covered by this License; they are outside its scope. The act of running a program using the Library is not restricted, and output from such a program is covered only if its contents constitute a work based on the Library (independent of the use of the Library in a tool for writing it). Whether that is true depends on what the Library does and what the program that uses the Library does.

1. You may copy and distribute verbatim copies of the Library's complete source code as you receive it, in any medium, provided that you conspicuously and appropriately publish on each copy an appropriate copyright notice and disclaimer of warranty; keep intact all the notices that refer to this License and to the absence of any warranty; and distribute a copy of this License along with the Library.

You may charge a fee for the physical act of transferring a copy, and you may at your option offer warranty protection in exchange for a fee.

2. You may modify your copy or copies of the Library or any portion of it, thus forming a work based on the Library, and copy and distribute such modifications or work under the terms of Section 1 above, provided that you also meet all of these conditions:

a) The modified work must itself be a software library.

b) You must cause the files modified to carry prominent notices stating that you changed the files and the date of any change.

c) You must cause the whole of the work to be licensed at no charge to all third parties under the terms of this License.

d) If a facility in the modified Library refers to a function or a table of data to be supplied by an application program that uses the facility, other than as an argument passed when the facility is invoked, then you must make a good faith effort to ensure that, in the event an application does not supply such function or table, the facility still operates, and performs whatever part of its purpose remains meaningful.

(For example, a function in a library to compute square roots has a purpose that is entirely well-defined independent of the application. Therefore, Subsection 2d requires that any application-supplied function or table used by this function must be optional: if the application does not supply it, the square root function must still compute square roots.)

These requirements apply to the modified work as a whole. If identifiable sections of that work are not derived from the Library, and can be reasonably considered independent and separate works in themselves, then this License, and its terms, do not apply to those sections when you distribute them as separate works. But when you distribute the same sections as part of a whole which is a work based on the Library, the distribution of the whole must be on the terms of this License, whose permissions for other licensees extend to the entire whole, and thus to each and every part regardless of who wrote it.

Thus, it is not the intent of this section to claim rights or contest your rights to work written entirely by you; rather, the intent is to exercise the right to control the distribution of derivative or collective works based on the Library.

In addition, mere aggregation of another work not based on the Library with the Library (or with a work based on the Library) on a volume of a storage or distribution medium does not bring the other work under the scope of this License.

3. You may opt to apply the terms of the ordinary GNU General Public License instead of this License to a given copy of the Library. To do this, you must alter all the notices that refer to this License, so that they refer to the ordinary GNU General Public License, version 2, instead of to this License. (If a newer version than version 2 of the ordinary GNU General Public License has appeared, then you can specify that version instead if you wish.) Do not make any other change in these notices.

Once this change is made in a given copy, it is irreversible for that copy, so the ordinary GNU General Public License applies to all subsequent copies and derivative works made from that copy.

This option is useful when you wish to copy part of the code of the Library into a program that is not a library.

4. You may copy and distribute the Library (or a portion or derivative of it, under Section 2) in object code or executable form under the terms of Sections 1 and 2 above provided that you accompany it with the complete corresponding machine-readable source code, which must be distributed under the terms of Sections 1 and 2 above on a medium customarily used for software interchange.

If distribution of object code is made by offering access to copy from a designated place, then offering equivalent access to copy the source code from the same place satisfies the requirement to distribute the source code, even though third parties are not compelled to copy the source along with the object code.

5. A program that contains no derivative of any portion of the Library, but is designed to work with the Library by being compiled or linked with it, is called a "work that uses the Library". Such a work, in isolation, is not a derivative work of the Library, and therefore falls outside the scope of this License.

However, linking a "work that uses the Library" with the Library creates an executable that is a derivative of the Library (because it contains portions of the Library), rather than a "work that uses the library". The executable is therefore covered by this License. Section 6 states terms for distribution of such executables.

When a "work that uses the Library" uses material from a header file that is part of the Library, the object code for the work may be a derivative work of the Library even though the source code is not. Whether this is true is especially significant if the work can be linked without the Library, or if the work is itself a library. The threshold for this to be true is not precisely defined by law.

If such an object file uses only numerical parameters, data structure layouts and accessors, and small macros and small inline functions (ten lines or less in length), then the use of the object file is unrestricted, regardless of whether it is legally a derivative work. (Executables containing this object code plus portions of the Library will still fall under Section 6.)

Otherwise, if the work is a derivative of the Library, you may distribute the object code for the work under the terms of Section 6. Any executables containing that work also fall under Section 6, whether or not they are linked directly with the Library itself.

6. As an exception to the Sections above, you may also combine or link a "work that uses the Library" with the Library to produce a work containing portions of the Library, and distribute that work under terms of your choice, provided that the terms permit modification of the work for the customer's own use and reverse engineering for debugging such modifications.

You must give prominent notice with each copy of the work that the Library is used in it and that the Library and its use are covered by this License. You must supply a copy of this License. If the work during execution displays copyright notices, you must include the copyright notice for the Library among them, as well as a reference directing the user to the copy of this License. Also, you must do one of these things:

- a) Accompany the work with the complete corresponding machine-readable source code for the Library including whatever changes were used in the work (which must be distributed under Sections 1 and 2 above); and, if the work is an executable linked with the Library, with the complete machine-readable "work that uses the Library", as object code and/or source code, so that the user can modify the Library and then relink to produce a modified executable containing the modified Library. (It is understood that the user who changes the contents of definitions files in the Library will not necessarily be able to recompile the application to use the modified definitions.)
- b) Use a suitable shared library mechanism for linking with the Library. A suitable mechanism is one that (1) uses at run time a copy of the library already present on the user's computer system, rather than copying library functions into the executable, and (2) will operate properly with a modified version of the library, if the user installs one, as long as the modified version is interface-compatible with the version that the work was made with.
- c) Accompany the work with a written offer, valid for at least three years, to give the same user the materials specified in Subsection 6a, above, for a charge no more than the cost of performing this distribution.
- d) If distribution of the work is made by offering access to copy from a designated place, offer equivalent access to copy the above specified materials from the same place.
- e) Verify that the user has already received a copy of these materials or that you have already sent this user a copy.

For an executable, the required form of the "work that uses the Library" must include any data and utility programs needed for reproducing the executable from it. However, as a special exception, the materials to be distributed need not include anything that is normally distributed (in either source or binary form) with the major components (compiler, kernel, and so on) of the operating system on which the executable runs, unless that component itself accompanies the executable.

It may happen that this requirement contradicts the license restrictions of other proprietary libraries that do not normally accompany the operating system. Such a contradiction means you cannot use both them and the Library together in an executable that you distribute.

7. You may place library facilities that are a work based on the Library side-by-side in a single library together with other library facilities not covered by this License, and distribute such a combined library, provided that the separate distribution of the work based on the Library and of the other library facilities is otherwise permitted, and provided that you do these two things:

a) Accompany the combined library with a copy of the same work based on the Library, uncombined with any other library facilities. This must be distributed under the terms of the Sections above.

b) Give prominent notice with the combined library of the fact that part of it is a work based on the Library, and explaining where to find the accompanying uncombined form of the same work.

8. You may not copy, modify, sublicense, link with, or distribute the Library except as expressly provided under this License. Any attempt otherwise to copy, modify, sublicense, link with, or distribute the Library is void, and will automatically terminate your rights under this License. However, parties who have received copies, or rights, from you under this License will not have their licenses terminated so long as such parties remain in full compliance.

9. You are not required to accept this License, since you have not signed it. However, nothing else grants you permission to modify or distribute the Library or its derivative works. These actions are prohibited by law if you do not accept this License. Therefore, by modifying or distributing the Library (or any work based on the Library), you indicate your acceptance of this License to do so, and all its terms and conditions for copying, distributing or modifying the Library or works based on it.

10. Each time you redistribute the Library (or any work based on the Library), the recipient automatically receives a license from the original licensor to copy, distribute, link with or modify the Library subject to these terms and conditions. You may not impose any further restrictions on the recipients' exercise of the rights granted herein. You are not responsible for enforcing compliance by third parties with this License.

11. If, as a consequence of a court judgment or allegation of patent infringement or for any other reason (not limited to patent issues), conditions are imposed on you (whether by court order, agreement or otherwise) that contradict the conditions of this License, they do not excuse you from the conditions of this License. If you cannot distribute so as to satisfy simultaneously your obligations under this License and any other pertinent obligations, then as a consequence you may not distribute the Library at all. For example, if a patent license would not permit royalty-free redistribution of the Library by all those who receive copies directly or indirectly through you, then the only way you could satisfy both it and this License would be to refrain entirely from distribution of the Library.

If any portion of this section is held invalid or unenforceable under any particular circumstance, the balance of the section is intended to apply, and the section as a whole is intended to apply in other circumstances.

It is not the purpose of this section to induce you to infringe any patents or other property right claims or to contest validity of any such claims; this section has the sole purpose of protecting the integrity of the free software distribution system which is implemented by public license practices. Many people have made generous contributions to the wide range of software distributed through that system in reliance on consistent application of that system; it is up to the author/donor to decide if he or she is willing to distribute software through any other system and a licensee cannot impose that choice.

This section is intended to make thoroughly clear what is believed to be a consequence of the rest of this License.

12. If the distribution and/or use of the Library is restricted in certain countries either by patents or by copyrighted interfaces, the original copyright holder who places the Library under this License may add an explicit geographical distribution limitation excluding those countries, so that distribution is permitted only in or among countries not thus excluded. In such case, this License incorporates the limitation as if written in the body of this License.

13. The Free Software Foundation may publish revised and/or new versions of the Lesser General Public License from time to time. Such new versions will be similar in spirit to the present version, but may differ in detail to address new problems or concerns.

Each version is given a distinguishing version number. If the Library specifies a version number of this License which applies to it and "any later version", you have the option of following the terms and conditions either of that version or of any later version published by the Free Software Foundation. If the Library does not specify a license version number, you may choose any version ever published by the Free Software Foundation.

14. If you wish to incorporate parts of the Library into other free programs whose distribution conditions are incompatible with these, write to the author to ask for permission. For software which is copyrighted by the Free Software Foundation, write to the Free Software Foundation; we sometimes make exceptions for this. Our decision will be guided by the two goals of preserving the free status of all derivatives of our free software and of promoting the sharing and reuse of software generally.

NO WARRANTY

15. BECAUSE THE LIBRARY IS LICENSED FREE OF CHARGE, THERE IS NO WARRANTY FOR THE LIBRARY, TO THE EXTENT PERMITTED BY APPLICABLE LAW. EXCEPT WHEN OTHERWISE STATED IN WRITING THE COPYRIGHT HOLDERS AND/OR OTHER PARTIES PROVIDE THE LIBRARY "AS IS" WITHOUT WARRANTY OF ANY KIND, EITHER EXPRESSED OR IMPLIED, INCLUDING, BUT NOT LIMITED TO, THE IMPLIED WARRANTIES OF MERCHANTABILITY AND FITNESS FOR A PARTICULAR PURPOSE. THE ENTIRE RISK AS TO THE QUALITY AND PERFORMANCE OF THE LIBRARY IS WITH YOU. SHOULD THE LIBRARY PROVE DEFECTIVE, YOU ASSUME THE COST OF ALL NECESSARY SERVICING, REPAIR OR CORRECTION.

16. IN NO EVENT UNLESS REQUIRED BY APPLICABLE LAW OR AGREED TO IN WRITING WILL ANY COPYRIGHT HOLDER, OR ANY OTHER PARTY WHO MAY MODIFY AND/OR REDISTRIBUTE THE LIBRARY AS PERMITTED ABOVE, BE LIABLE TO YOU FOR DAMAGES, INCLUDING ANY GENERAL, SPECIAL, INCIDENTAL OR CONSEQUENTIAL DAMAGES ARISING OUT OF THE USE OR INABILITY TO USE THE LIBRARY (INCLUDING BUT NOT LIMITED TO LOSS OF DATA OR DATA BEING RENDERED INACCURATE OR LOSSES SUSTAINED BY

YOU OR THIRD PARTIES OR A FAILURE OF THE LIBRARY TO OPERATE WITH ANY OTHER SOFTWARE), EVEN IF SUCH HOLDER OR OTHER PARTY HAS BEEN ADVISED OF THE POSSIBILITY OF SUCH DAMAGES.

END OF TERMS AND CONDITIONS

How to Apply These Terms to Your New Libraries

If you develop a new library, and you want it to be of the greatest possible use to the public, we recommend making it free software that everyone can redistribute and change. You can do so by permitting redistribution under these terms (or, alternatively, under the terms of the ordinary General Public License).

To apply these terms, attach the following notices to the library. It is safest to attach them to the start of each source file to most effectively convey the exclusion of warranty; and each file should have at least the "copyright" line and a pointer to where the full notice is found.

<one line to give the library's name and a brief idea of what it does.> Copyright (C) <year> <name of author>

This library is free software; you can redistribute it and/or modify it under the terms of the GNU Lesser General Public License as published by the Free Software Foundation; either version 2.1 of the License, or (at your option) any later version.

This library is distributed in the hope that it will be useful, but WITHOUT ANY WARRANTY; without even the implied warranty of MERCHANTABILITY or FITNESS FOR A PARTICULAR PURPOSE. See the GNU Lesser General Public License for more details.

You should have received a copy of the GNU Lesser General Public License along with this library; if not, write to the Free Software Foundation, Inc., 51 Franklin Street, Fifth Floor, Boston, MA 02110-1301 USA

Also add information on how to contact you by electronic and paper mail.

You should also get your employer (if you work as a programmer) or your school, if any, to sign a "copyright disclaimer" for the library, if necessary. Here is a sample; alter the names:

Yoyodyne, Inc., hereby disclaims all copyright interest in the library `Frob' (a library for tweaking knobs) written by James Random Hacker.

<signature of Ty Coon>, 1 April 1990
Ty Coon, President of Vice

That's all there is to it!

GNU GENERAL PUBLIC LICENSE

Version 3, 29 June 2007

Copyright (C) 2007 Free Software Foundation, Inc. <<http://fsf.org/>>

Everyone is permitted to copy and distribute verbatim copies of this license document, but changing it is not allowed.

Preamble

The GNU General Public License is a free, copyleft license for software and other kinds of works.

The licenses for most software and other practical works are designed to take away your freedom to share and change the works. By contrast, the GNU General Public License is intended to guarantee your freedom to share and change all versions of a program--to make sure it remains free software for all its users. We, the Free Software Foundation, use the GNU General Public License for most of our software; it applies also to any other work released this way by its authors. You can apply it to your programs, too.

When we speak of free software, we are referring to freedom, not price. Our General Public Licenses are designed to make sure that you have the freedom to distribute copies of free software (and charge for them if you wish), that you receive source code or can get it if you want it, that you can change the software or use pieces of it in new free programs, and that you know you can do these things.

To protect your rights, we need to prevent others from denying you these rights or asking you to surrender the rights. Therefore, you have certain responsibilities if you distribute copies of the software, or if you modify it: responsibilities to respect the freedom of others.

For example, if you distribute copies of such a program, whether gratis or for a fee, you must pass on to the recipients the same freedoms that you received. You must make sure that they, too, receive or can get the source code. And you must show them these terms so they know their rights.

Developers that use the GNU GPL protect your rights with two steps:

(1) assert copyright on the software, and (2) offer you this License giving you legal permission to copy, distribute and/or modify it.

For the developers' and authors' protection, the GPL clearly explains that there is no warranty for this free software. For both users' and authors' sake, the GPL requires that modified versions be marked as changed, so that their problems will not be attributed erroneously to authors of previous versions.

Some devices are designed to deny users access to install or run modified versions of the software inside them, although the manufacturer can do so. This is fundamentally incompatible with the aim of protecting users' freedom to change the software. The systematic pattern of such abuse occurs in the area of products for individuals to use, which is precisely where it is most unacceptable. Therefore, we have designed this version of the GPL to prohibit the practice for those products. If such problems arise substantially in other domains, we stand ready to extend this provision to those domains in future versions of the GPL, as needed to protect the freedom of users.

Finally, every program is threatened constantly by software patents. States should not allow patents to restrict development and use of software on general-purpose computers, but in those that do, we wish to avoid the special danger that patents applied to a free program could make it effectively proprietary. To prevent this, the GPL assures that patents cannot be used to render the program non-free.

The precise terms and conditions for copying, distribution and modification follow.

TERMS AND CONDITIONS

0. Definitions.

"This License" refers to version 3 of the GNU General Public License.

"Copyright" also means copyright-like laws that apply to other kinds of works, such as semiconductor masks.

"The Program" refers to any copyrightable work licensed under this License. Each licensee is addressed as "you". "Licensees" and "recipients" may be individuals or organizations.

To "modify" a work means to copy from or adapt all or part of the work in a fashion requiring copyright permission, other than the making of an exact copy. The resulting work is called a "modified version" of the earlier work or a work "based on" the earlier work.

A "covered work" means either the unmodified Program or a work based on the Program.

To "propagate" a work means to do anything with it that, without permission, would make you directly or secondarily liable for infringement under applicable copyright law, except executing it on a computer or modifying a private copy. Propagation includes copying, distribution (with or without modification), making available to the public, and in some countries other activities as well.

To "convey" a work means any kind of propagation that enables other parties to make or receive copies. Mere interaction with a user through a computer network, with no transfer of a copy, is not conveying.

An interactive user interface displays "Appropriate Legal Notices" to the extent that it includes a convenient and prominently visible feature that (1) displays an appropriate copyright notice, and (2) tells the user that there is no warranty for the work (except to the extent that warranties are provided), that licensees may convey the work under this License, and how to view a copy of this License. If the interface presents a list of user commands or options, such as a menu, a prominent item in the list meets this criterion.

1. Source Code.

The "source code" for a work means the preferred form of the work for making modifications to it. "Object code" means any non-source form of a work.

A "Standard Interface" means an interface that either is an official standard defined by a recognized standards body, or, in the case of interfaces specified for a particular programming language, one that is widely used among developers working in that language.

The "System Libraries" of an executable work include anything, other than the work as a whole, that (a) is included in the normal form of packaging a Major Component, but which is not part of that Major Component, and (b) serves only to enable use of the work with that Major Component, or to implement a Standard Interface for which an implementation is available to the public in source code form. A "Major Component", in this context, means a major essential component (kernel, window system, and so on) of the specific operating system (if any) on which the executable work runs, or a compiler used to produce the work, or an object code interpreter used to run it.

The "Corresponding Source" for a work in object code form means all the source code needed to generate, install, and (for an executable work) run the object code and to modify the work, including scripts to control those activities. However, it does not include the work's System Libraries, or general-purpose tools or generally available free programs which are used unmodified in performing those activities but which are not part of the work. For example, Corresponding Source includes interface definition files associated with source files for the work, and the source code for shared libraries and dynamically linked subprograms that the work is specifically designed to require, such as by intimate data communication or control flow between those subprograms and other parts of the work.

The Corresponding Source need not include anything that users can regenerate automatically from other parts of the Corresponding Source.

The Corresponding Source for a work in source code form is that same work.

2. Basic Permissions.

All rights granted under this License are granted for the term of copyright on the Program, and are irrevocable provided the stated conditions are met. This License explicitly affirms your unlimited permission to run the unmodified Program. The output from running a covered work is covered by this License only if the output, given its content, constitutes a covered work. This License acknowledges your rights of fair use or other equivalent, as provided by copyright law.

You may make, run and propagate covered works that you do not convey, without conditions so long as your license otherwise remains in force. You may convey covered works to others for the sole purpose of having them make modifications exclusively for you, or provide you with facilities for running those works, provided that you comply with the terms of this License in conveying all material for which you do not control copyright. Those thus making or running the covered works for you must do so exclusively on your behalf, under your direction and control, on terms that prohibit them from making any copies of your copyrighted material outside their relationship with you.

Conveying under any other circumstances is permitted solely under the conditions stated below. Sublicensing is not allowed; section 10 makes it unnecessary.

3. Protecting Users' Legal Rights From Anti-Circumvention Law.

No covered work shall be deemed part of an effective technological measure under any applicable law fulfilling obligations under article 11 of the WIPO copyright treaty adopted on 20 December 1996, or similar laws prohibiting or restricting circumvention of such measures.

When you convey a covered work, you waive any legal power to forbid circumvention of technological measures to the extent such circumvention is effected by exercising rights under this License with respect to the covered work, and you disclaim any intention to limit operation or modification of the work as a means of enforcing, against the work's users, your or third parties' legal rights to forbid circumvention of technological measures.

4. Conveying Verbatim Copies.

You may convey verbatim copies of the Program's source code as you receive it, in any medium, provided that you conspicuously and appropriately publish on each copy an appropriate copyright notice; keep intact all notices stating that this License and any non-permissive terms added in accord with section 7 apply to the code; keep intact all notices of the absence of any warranty; and give all recipients a copy of this License along with the Program.

You may charge any price or no price for each copy that you convey, and you may offer support or warranty protection for a fee.

5. Conveying Modified Source Versions.

You may convey a work based on the Program, or the modifications to produce it from the Program, in the form of source code under the terms of section 4, provided that you also meet all of these conditions:

a) The work must carry prominent notices stating that you modified it, and giving a relevant date.

b) The work must carry prominent notices stating that it is released under this License and any conditions added under section

7. This requirement modifies the requirement in section 4 to "keep intact all notices".

c) You must license the entire work, as a whole, under this License to anyone who comes into possession of a copy. This License will therefore apply, along with any applicable section 7 additional terms, to the whole of the work, and all its parts, regardless of how they are packaged. This License gives no permission to license the work in any other way, but it does not invalidate such permission if you have separately received it.

d) If the work has interactive user interfaces, each must display Appropriate Legal Notices; however, if the Program has interactive interfaces that do not display Appropriate Legal Notices, your work need not make them do so.

A compilation of a covered work with other separate and independent works, which are not by their nature extensions of the covered work, and which are not combined with it such as to form a larger program, in or on a volume of a storage or distribution medium, is called an "aggregate" if the compilation and its resulting copyright are not used to limit the access or legal rights of the compilation's users beyond what the individual works permit. Inclusion of a covered work in an aggregate does not cause this License to apply to the other parts of the aggregate.

6. Conveying Non-Source Forms.

You may convey a covered work in object code form under the terms of sections 4 and 5, provided that you also convey the machine-readable Corresponding Source under the terms of this License, in one of these ways:

a) Convey the object code in, or embodied in, a physical product (including a physical distribution medium), accompanied by the Corresponding Source fixed on a durable physical medium customarily used for software interchange.

b) Convey the object code in, or embodied in, a physical product (including a physical distribution medium), accompanied by a written offer, valid for at least three years and valid for as long as you offer spare parts or customer support for that product model, to give anyone who possesses the object code either (1) a copy of the Corresponding Source for all the software in the product that is covered by this License, on a durable physical medium customarily used for software interchange, for a price no more than your reasonable cost of physically performing this conveying of source, or (2) access to copy the Corresponding Source from a network server at no charge.

c) Convey individual copies of the object code with a copy of the written offer to provide the Corresponding Source. This alternative is allowed only occasionally and noncommercially, and only if you received the object code with such an offer, in accord with subsection 6b.

d) Convey the object code by offering access from a designated place (gratis or for a charge), and offer equivalent access to the Corresponding Source in the same way through the same place at no further charge. You need not require recipients to copy the Corresponding Source along with the object code. If the place to copy the object code is a network server, the Corresponding Source may be on a different server (operated by you or a third party) that supports equivalent copying facilities, provided you maintain clear directions next to the object code saying where to find the Corresponding Source. Regardless of what server hosts the Corresponding Source, you remain obligated to ensure that it is available for as long as needed to satisfy these requirements.

e) Convey the object code using peer-to-peer transmission, provided you inform other peers where the object code and Corresponding Source of the work are being offered to the general public at no charge under subsection 6d.

A separable portion of the object code, whose source code is excluded from the Corresponding Source as a System Library, need not be included in conveying the object code work.

A "User Product" is either (1) a "consumer product", which means any tangible personal property which is normally used for personal, family, or household purposes, or (2) anything designed or sold for incorporation into a dwelling. In determining whether a product is a consumer product, doubtful cases shall be resolved in favor of coverage. For a particular product received by a particular user, "normally used" refers to a typical or common use of that class of product, regardless of the status of the particular user or of the way in which the particular user actually uses, or expects or is expected to use, the product. A product is a consumer product regardless of whether the product has substantial commercial, industrial or non-consumer uses, unless such uses represent the only significant mode of use of the product.

"Installation Information" for a User Product means any methods, procedures, authorization keys, or other information required to install and execute modified versions of a covered work in that User Product from a modified version of its

Corresponding Source. The information must suffice to ensure that the continued functioning of the modified object code is in no case prevented or interfered with solely because modification has been made.

If you convey an object code work under this section in, or with, or specifically for use in, a User Product, and the conveying occurs as part of a transaction in which the right of possession and use of the User Product is transferred to the recipient in perpetuity or for a fixed term (regardless of how the transaction is characterized), the Corresponding Source conveyed under this section must be accompanied by the Installation Information. But this requirement does not apply if neither you nor any third party retains the ability to install modified object code on the User Product (for example, the work has been installed in ROM).

The requirement to provide Installation Information does not include a requirement to continue to provide support service, warranty, or updates for a work that has been modified or installed by the recipient, or for the User Product in which it has been modified or installed. Access to a network may be denied when the modification itself materially and adversely affects the operation of the network or violates the rules and protocols for communication across the network.

Corresponding Source conveyed, and Installation Information provided, in accord with this section must be in a format that is publicly documented (and with an implementation available to the public in source code form), and must require no special password or key for unpacking, reading or copying.

7. Additional Terms.

"Additional permissions" are terms that supplement the terms of this License by making exceptions from one or more of its conditions. Additional permissions that are applicable to the entire Program shall be treated as though they were included in this License, to the extent that they are valid under applicable law. If additional permissions apply only to part of the Program, that part may be used separately under those permissions, but the entire Program remains governed by this License without regard to the additional permissions.

When you convey a copy of a covered work, you may at your option remove any additional permissions from that copy, or from any part of it. (Additional permissions may be written to require their own removal in certain cases when you modify the work.) You may place additional permissions on material, added by you to a covered work, for which you have or can give appropriate copyright permission.

Notwithstanding any other provision of this License, for material you add to a covered work, you may (if authorized by the copyright holders of that material) supplement the terms of this License with terms:

- a) Disclaiming warranty or limiting liability differently from the terms of sections 15 and 16 of this License; or
- b) Requiring preservation of specified reasonable legal notices or author attributions in that material or in the Appropriate Legal Notices displayed by works containing it; or
- c) Prohibiting misrepresentation of the origin of that material, or requiring that modified versions of such material be marked in reasonable ways as different from the original version; or
- d) Limiting the use for publicity purposes of names of licensors or authors of the material; or
- e) Declining to grant rights under trademark law for use of some trade names, trademarks, or service marks; or
- f) Requiring indemnification of licensors and authors of that material by anyone who conveys the material (or modified versions of it) with contractual assumptions of liability to the recipient, for any liability that these contractual assumptions directly impose on those licensors and authors.

All other non-permissive additional terms are considered "further restrictions" within the meaning of section 10. If the Program as you received it, or any part of it, contains a notice stating that it is governed by this License along with a term that is a further restriction, you may remove that term. If a license document contains a further restriction but permits

relicensing or conveying under this License, you may add to a covered work material governed by the terms of that license document, provided that the further restriction does not survive such relicensing or conveying.

If you add terms to a covered work in accord with this section, you must place, in the relevant source files, a statement of the additional terms that apply to those files, or a notice indicating where to find the applicable terms.

Additional terms, permissive or non-permissive, may be stated in the form of a separately written license, or stated as exceptions; the above requirements apply either way.

8. Termination.

You may not propagate or modify a covered work except as expressly provided under this License. Any attempt otherwise to propagate or modify it is void, and will automatically terminate your rights under this License (including any patent licenses granted under the third paragraph of section 11).

However, if you cease all violation of this License, then your license from a particular copyright holder is reinstated (a) provisionally, unless and until the copyright holder explicitly and finally terminates your license, and (b) permanently, if the copyright holder fails to notify you of the violation by some reasonable means prior to 60 days after the cessation.

Moreover, your license from a particular copyright holder is reinstated permanently if the copyright holder notifies you of the violation by some reasonable means, this is the first time you have received notice of violation of this License (for any work) from that copyright holder, and you cure the violation prior to 30 days after your receipt of the notice.

Termination of your rights under this section does not terminate the licenses of parties who have received copies or rights from you under this License. If your rights have been terminated and not permanently reinstated, you do not qualify to receive new licenses for the same material under section 10.

9. Acceptance Not Required for Having Copies.

You are not required to accept this License in order to receive or run a copy of the Program. Ancillary propagation of a covered work occurring solely as a consequence of using peer-to-peer transmission to receive a copy likewise does not require acceptance. However, nothing other than this License grants you permission to propagate or modify any covered work. These actions infringe copyright if you do not accept this License. Therefore, by modifying or propagating a covered work, you indicate your acceptance of this License to do so.

10. Automatic Licensing of Downstream Recipients.

Each time you convey a covered work, the recipient automatically receives a license from the original licensors, to run, modify and propagate that work, subject to this License. You are not responsible for enforcing compliance by third parties with this License.

An "entity transaction" is a transaction transferring control of an organization, or substantially all assets of one, or subdividing an organization, or merging organizations. If propagation of a covered work results from an entity transaction, each party to that transaction who receives a copy of the work also receives whatever licenses to the work the party's predecessor in interest had or could give under the previous paragraph, plus a right to possession of the Corresponding Source of the work from the predecessor in interest, if the predecessor has it or can get it with reasonable efforts.

You may not impose any further restrictions on the exercise of the rights granted or affirmed under this License. For example, you may not impose a license fee, royalty, or other charge for exercise of rights granted under this License, and you may not initiate litigation (including a cross-claim or counterclaim in a lawsuit) alleging that any patent claim is infringed by making, using, selling, offering for sale, or importing the Program or any portion of it.

11. Patents.

A "contributor" is a copyright holder who authorizes use under this License of the Program or a work on which the Program is based. The work thus licensed is called the contributor's "contributor version".

A contributor's "essential patent claims" are all patent claims owned or controlled by the contributor, whether already acquired or hereafter acquired, that would be infringed by some manner, permitted by this License, of making, using, or selling its contributor version, but do not include claims that would be infringed only as a consequence of further modification of the contributor version. For purposes of this definition, "control" includes the right to grant patent sublicenses in a manner consistent with the requirements of this License.

Each contributor grants you a non-exclusive, worldwide, royalty-free patent license under the contributor's essential patent claims, to make, use, sell, offer for sale, import and otherwise run, modify and propagate the contents of its contributor version.

In the following three paragraphs, a "patent license" is any express agreement or commitment, however denominated, not to enforce a patent (such as an express permission to practice a patent or covenant not to sue for patent infringement). To "grant" such a patent license to a party means to make such an agreement or commitment not to enforce a patent against the party.

If you convey a covered work, knowingly relying on a patent license, and the Corresponding Source of the work is not available for anyone to copy, free of charge and under the terms of this License, through a publicly available network server or other readily accessible means, then you must either (1) cause the Corresponding Source to be so available, or (2) arrange to deprive yourself of the benefit of the patent license for this particular work, or (3) arrange, in a manner consistent with the requirements of this License, to extend the patent license to downstream recipients. "Knowingly relying" means you have actual knowledge that, but for the patent license, your conveying the covered work in a country, or your recipient's use of the covered work in a country, would infringe one or more identifiable patents in that country that you have reason to believe are valid.

If, pursuant to or in connection with a single transaction or arrangement, you convey, or propagate by procuring conveyance of, a covered work, and grant a patent license to some of the parties receiving the covered work authorizing them to use, propagate, modify or convey a specific copy of the covered work, then the patent license you grant is automatically extended to all recipients of the covered work and works based on it.

A patent license is "discriminatory" if it does not include within the scope of its coverage, prohibits the exercise of, or is conditioned on the non-exercise of one or more of the rights that are specifically granted under this License. You may not convey a covered work if you are a party to an arrangement with a third party that is in the business of distributing software, under which you make payment to the third party based on the extent of your activity of conveying the work, and under which the third party grants, to any of the parties who would receive the covered work from you, a discriminatory patent license (a) in connection with copies of the covered work conveyed by you (or copies made from those copies), or (b) primarily for and in connection with specific products or compilations that contain the covered work, unless you entered into that arrangement, or that patent license was granted, prior to 28 March 2007.

Nothing in this License shall be construed as excluding or limiting any implied license or other defenses to infringement that may otherwise be available to you under applicable patent law.

12. No Surrender of Others' Freedom.

If conditions are imposed on you (whether by court order, agreement or otherwise) that contradict the conditions of this License, they do not excuse you from the conditions of this License. If you cannot convey a covered work so as to satisfy simultaneously your obligations under this License and any other pertinent obligations, then as a consequence you may not convey it at all. For example, if you agree to terms that obligate you to collect a royalty for further conveying from those to whom you convey the Program, the only way you could satisfy both those terms and this License would be to refrain entirely from conveying the Program.

13. Use with the GNU Affero General Public License.

Notwithstanding any other provision of this License, you have permission to link or combine any covered work with a work licensed under version 3 of the GNU Affero General Public License into a single combined work, and to convey the resulting work. The terms of this License will continue to apply to the part which is the covered work, but the special requirements of the GNU Affero General Public License, section 13, concerning interaction through a network will apply to the combination as such.

14. Revised Versions of this License.

The Free Software Foundation may publish revised and/or new versions of the GNU General Public License from time to time. Such new versions will be similar in spirit to the present version, but may differ in detail to address new problems or concerns.

Each version is given a distinguishing version number. If the Program specifies that a certain numbered version of the GNU General Public License "or any later version" applies to it, you have the option of following the terms and conditions either of that numbered version or of any later version published by the Free Software Foundation. If the Program does not specify a version number of the GNU General Public License, you may choose any version ever published by the Free Software Foundation.

If the Program specifies that a proxy can decide which future versions of the GNU General Public License can be used, that proxy's public statement of acceptance of a version permanently authorizes you to choose that version for the Program.

Later license versions may give you additional or different permissions. However, no additional obligations are imposed on any author or copyright holder as a result of your choosing to follow a later version.

15. Disclaimer of Warranty.

THERE IS NO WARRANTY FOR THE PROGRAM, TO THE EXTENT PERMITTED BY APPLICABLE LAW. EXCEPT WHEN OTHERWISE STATED IN WRITING THE COPYRIGHT HOLDERS AND/OR OTHER PARTIES PROVIDE THE PROGRAM "AS IS" WITHOUT WARRANTY OF ANY KIND, EITHER EXPRESSED OR IMPLIED, INCLUDING, BUT NOT LIMITED TO, THE IMPLIED WARRANTIES OF MERCHANTABILITY AND FITNESS FOR A PARTICULAR PURPOSE. THE ENTIRE RISK AS TO THE QUALITY AND PERFORMANCE OF THE PROGRAM IS WITH YOU. SHOULD THE PROGRAM PROVE DEFECTIVE, YOU ASSUME THE COST OF ALL NECESSARY SERVICING, REPAIR OR CORRECTION.

16. Limitation of Liability.

IN NO EVENT UNLESS REQUIRED BY APPLICABLE LAW OR AGREED TO IN WRITING WILL ANY COPYRIGHT HOLDER, OR ANY OTHER PARTY WHO MODIFIES AND/OR CONVEYS THE PROGRAM AS PERMITTED ABOVE, BE LIABLE TO YOU FOR DAMAGES, INCLUDING ANY GENERAL, SPECIAL, INCIDENTAL OR CONSEQUENTIAL DAMAGES ARISING OUT OF THE USE OR INABILITY TO USE THE PROGRAM (INCLUDING BUT NOT LIMITED TO LOSS OF DATA OR DATA BEING RENDERED INACCURATE OR LOSSES SUSTAINED BY YOU OR THIRD PARTIES OR A FAILURE OF THE PROGRAM TO OPERATE WITH ANY OTHER PROGRAMS), EVEN IF SUCH HOLDER OR OTHER PARTY HAS BEEN ADVISED OF THE POSSIBILITY OF SUCH DAMAGES.

17. Interpretation of Sections 15 and 16.

If the disclaimer of warranty and limitation of liability provided above cannot be given local legal effect according to their terms, reviewing courts shall apply local law that most closely approximates an absolute waiver of all civil liability in connection with the Program, unless a warranty or assumption of liability accompanies a copy of the Program in return for a fee.

END OF TERMS AND CONDITIONS

How to Apply These Terms to Your New Programs

If you develop a new program, and you want it to be of the greatest possible use to the public, the best way to achieve this is to make it free software which everyone can redistribute and change under these terms.

To do so, attach the following notices to the program. It is safest to attach them to the start of each source file to most effectively state the exclusion of warranty; and each file should have at least the "copyright" line and a pointer to where the full notice is found.

```
<one line to give the program's name and a brief idea of what it does.>  
Copyright (C) <year> <name of author>
```

This program is free software: you can redistribute it and/or modify it under the terms of the GNU General Public License as published by the Free Software Foundation, either version 3 of the License, or (at your option) any later version.

This program is distributed in the hope that it will be useful, but WITHOUT ANY WARRANTY; without even the implied warranty of MERCHANTABILITY or FITNESS FOR A PARTICULAR PURPOSE. See the GNU General Public License for more details.

You should have received a copy of the GNU General Public License along with this program. If not, see <http://www.gnu.org/licenses/>.

Also add information on how to contact you by electronic and paper mail.

If the program does terminal interaction, make it output a short notice like this when it starts in an interactive mode:

```
<program> Copyright (C) <year> <name of author>  
This program comes with ABSOLUTELY NO WARRANTY; for details type `show w'.  
This is free software, and you are welcome to redistribute it under certain conditions; type `show c' for details.
```

The hypothetical commands `show w' and `show c' should show the appropriate parts of the General Public License. Of course, your program's commands might be different; for a GUI interface, you would use an "about box".

You should also get your employer (if you work as a programmer) or school, if any, to sign a "copyright disclaimer" for the program, if necessary.

For more information on this, and how to apply and follow the GNU GPL, see <http://www.gnu.org/licenses/>.

The GNU General Public License does not permit incorporating your program into proprietary programs. If your program is a subroutine library, you may consider it more useful to permit linking proprietary applications with the library. If this is what you want to do, use the GNU Lesser General Public License instead of this License. But first, please read <http://www.gnu.org/philosophy/why-not-lgpl.html>.

-----libtiff-----

Copyright (c) 1988-1997 Sam Leffler
Copyright (c) 1991-1997 Silicon Graphics, Inc.

Permission to use, copy, modify, distribute, and sell this software and its documentation for any purpose is hereby granted without fee, provided that (i) the above copyright notices and this permission notice appear in all copies of the software and related documentation, and (ii) the names of Sam Leffler and Silicon Graphics may not be used in any advertising or publicity relating to the software without the specific, prior written permission of Sam Leffler and Silicon Graphics.

THE SOFTWARE IS PROVIDED "AS-IS" AND WITHOUT WARRANTY OF ANY KIND, EXPRESS, IMPLIED OR OTHERWISE, INCLUDING WITHOUT LIMITATION, ANY WARRANTY OF MERCHANTABILITY OR FITNESS FOR A PARTICULAR PURPOSE.

IN NO EVENT SHALL SAM LEFFLER OR SILICON GRAPHICS BE LIABLE FOR ANY SPECIAL, INCIDENTAL, INDIRECT OR CONSEQUENTIAL DAMAGES OF ANY KIND, OR ANY DAMAGES WHATSOEVER RESULTING FROM LOSS OF USE, DATA OR PROFITS, WHETHER OR NOT ADVISED OF THE POSSIBILITY OF DAMAGE, AND ON ANY THEORY OF LIABILITY, ARISING OUT OF OR IN CONNECTION WITH THE USE OR PERFORMANCE OF THIS SOFTWARE.

-----libjpeg-----

This software is based in part on the work of the Independent JPEG Group.

SOFTWARE LICENSE

PLEASE READ THIS LICENSE CAREFULLY BEFORE USING THE SOFTWARE. BY USING THE SOFTWARE, YOU ARE AGREEING TO BE BOUND BY THE TERMS OF THIS LICENSE.

1. License

The application, demonstration, system and other software accompanying this License, whether on disk, in read only memory, or on any other media (the "Software") and related documentation are licensed to you by SHARP. You own the disk on which the Software is recorded but SHARP and/or SHARP's Licensors retain title to the Software and related documentation. This License allows you to use the Software on one or more computers connected to a single printer and make one copy of the Software in machine-readable form for backup purposes only. You must reproduce on such copy the SHARP copyright notice, the copyright notice of SHARP's Licensors and any other proprietary legends of SHARP and/or its Licensors that were on the original copy of the Software. You may also transfer all your license rights in the Software, the backup copy of the Software, the related documentation and a copy of this License to another party, provided the other party reads and agrees to the terms and conditions of this License.

2. Restrictions

The Software contains copyrighted material, trade secrets and other proprietary material which is owned by SHARP and/or its Licensors and in order to protect them you may not decompile, reverse engineer, disassemble or otherwise reduce the Software to a human-perceivable form. You may not modify, network, rent, lease, loan, distribute or create derivative works based upon the Software in whole or in part. You may not electronically transmit the Software from one computer to another or over a network.

3. Termination

This license is effective until terminated. You may terminate this License at any time by destroying the Software and related documentation and all copies thereof. This License will terminate immediately without notice from SHARP and/or SHARP's Licensors if you fail to comply with any provision of this License. Upon termination you must destroy the Software and related documentation and all copies thereof.

4. Export Law Assurances

You agree and certify that neither the Software nor any other technical data received from SHARP, nor the direct product thereof, will be exported outside the United States except as authorized and as permitted by the laws and regulations of the United States. If the Software has been rightfully obtained by you outside of the United States, you agree that you will not re-export the Software nor any other technical data received from SHARP, nor the direct product thereof, except as permitted by the laws and regulations of the United States and the laws and the regulation of the jurisdiction in which you obtained the Software.

5. Government End Users

If you are acquiring the Software on behalf of any unit or agency of the United States Government, the following provisions apply. The Government agrees:

- (i) if the Software is supplied to the Department of Defense (DoD), the Software is classified as "Commercial Computer Software" and the Government is acquiring only "restricted rights" in the Software and its documentation as that term is defined in Clause 252.227-7013 (c)(1) (Oct., 1988) of the DFARS; and
- (ii) if the Software is supplied to any unit or agency of the United States Government other than DoD, the Software is classified as "Commercial" that term is defined at 48 C.F.R. 2.101 and as "Commercial Computer Software" that term is defined in 48 C.F.R. 12.212, and the Government's rights in the Software and its documentation will be as defined in Clause 52.227-19 (c)(2) of the FAR or, in the case of NASA, in Clause 18-52.227-86 (d) of the NASA Supplement to the FAR.

6. Limited Warranty on Media.

SHARP warrants the disks on which the Software is recorded to be free from defects in materials and workmanship under normal use for a period of ninety (90) days from the date of purchase as evidenced by a copy of the receipt. The entire liability of SHARP and/or its Licensors and your exclusive remedy will be replacement of the disk which fails to meet the limited warranty provided by this Clause 6. A disk will be replaced when it is returned to SHARP or a SHARP authorized representative with a copy of the receipt. SHARP will have no responsibility to replace a disk damaged by accident, abuse or misapplication.

ANY IMPLIED WARRANTIES ON THE DISKS, INCLUDING THE IMPLIED WARRANTIES OF MERCHANTABILITY AND FITNESS FOR A PARTICULAR PURPOSE, ARE LIMITED IN DURATION TO NINETY (90) DAYS FROM THE DATE OF DELIVERY. THIS WARRANTY GIVES YOU SPECIFIC LEGAL RIGHTS, AND YOU MAY ALSO HAVE OTHER RIGHTS WHICH VARY FROM JURISDICTION TO JURISDICTION.

7. Disclaimer of Warranty on Software

You expressly acknowledge and agree that use of the Software is at your sole risk. The Software and related documentation are provided "AS IS" and without warranty of any kind and SHARP and SHARP's Licensor(s) (for the purpose of provisions 6 and 7, SHARP and SHARP's Licensor(s) shall be collectively referred to as "SHARP") EXPRESSLY DISCLAIM ALL WARRANTIES, EXPRESS OR IMPLIED, INCLUDING, BUT NOT LIMITED TO, THE IMPLIED WARRANTIES OF MERCHANTABILITY AND FITNESS FOR A PARTICULAR PURPOSE. SHARP DOES NOT WARRANT THAT THE FUNCTIONS CONTAINED IN THE SOFTWARE WILL MEET YOUR REQUIREMENTS, OR THAT THE OPERATION OF THE SOFTWARE WILL BE UNINTERRUPTED OR ERROR-FREE, OR THAT DEFECTS IN THE SOFTWARE WILL BE CORRECTED. FURTHERMORE, SHARP DOES NOT WARRANT OR MAKE ANY REPRESENTATIONS REGARDING THE USE OR THE RESULTS OF THE USE OF THE SOFTWARE OR RELATED DOCUMENTATION IN TERMS OF THEIR CORRECTNESS, ACCURACY, RELIABILITY, OR OTHERWISE. NO ORAL OR WRITTEN INFORMATION OR ADVICE GIVEN BY SHARP OR A SHARP AUTHORIZED REPRESENTATIVE SHALL CREATE A WARRANTY OR IN ANY WAY INCREASE THE SCOPE OF THIS WARRANTY. SHOULD THE SOFTWARE PROVE DEFECTIVE, YOU (AND NOT SHARP OR A SHARP AUTHORIZED REPRESENTATIVE) ASSUME THE ENTIRE COST OF ALL NECESSARY SERVICING, REPAIR OR CORRECTION, SOME JURISDICTIONS DO NOT ALLOW THE EXCLUSION OF IMPLIED WARRANTIES, SO THE ABOVE EXCLUSION MAY NOT APPLY TO YOU.

8. Limitation of Liability

UNDER NO CIRCUMSTANCES INCLUDING NEGLIGENCE, SHALL SHARP BE LIABLE FOR ANY INCIDENTAL, SPECIAL OR CONSEQUENTIAL DAMAGES THAT RESULT FROM THE USE OR INABILITY TO USE THE SOFTWARE OR RELATED DOCUMENTATION, EVEN IF SHARP OR A SHARP AUTHORIZED REPRESENTATIVE HAS BEEN ADVISED OF THE POSSIBILITY OF SUCH DAMAGES. SOME JURISDICTIONS DO NOT ALLOW THE LIMITATION OR EXCLUSION OF LIABILITY FOR INCIDENTAL OR CONSEQUENTIAL DAMAGES SO THE ABOVE LIMITATION OR EXCLUSION MAY NOT APPLY TO YOU.

In no event shall SHARP's total liability to you for all damages, losses, and causes of action (whether in contract, tort (including negligence) or otherwise) exceed the amount paid by you for the Software.

9. Controlling Law and Severability

For a portion of the Software related with Apple Macintosh and Microsoft Windows, this license shall be governed by and construed in accordance with the laws of the state of California and Washington, respectively. If for any reason a court of competent jurisdiction finds any provision of this License, or portion thereof, to be unenforceable, that provision of the License shall be enforced to the maximum extent permissible so as to effect the intent of the parties, and the remainder of this License shall continue in full force and effect.

10. Complete Agreement

This License constitutes the entire agreement between the parties with respect to the use of the Software and related documentation, and supersedes all prior or contemporaneous understandings or agreements, written or oral, regarding such subject matter. No amendment to or modification of this License will be binding unless in writing and signed by a duly authorized representative of SHARP.

SHARP

SHARP CORPORATION